



АУДИО-ВИДЕО И
БЫТОВАЯ ТЕХНИКА

VT-1806

Robotic vacuum
cleaner

Робот-пылесос

Инструкция по эксплуатации

RUS Инструкция по эксплуатации	5
GB Manual instruction	11

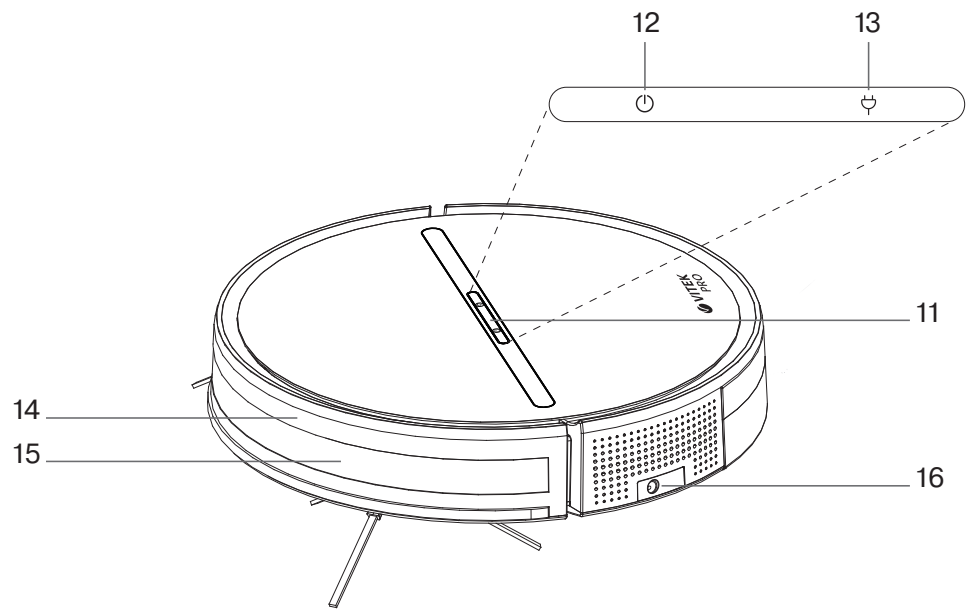
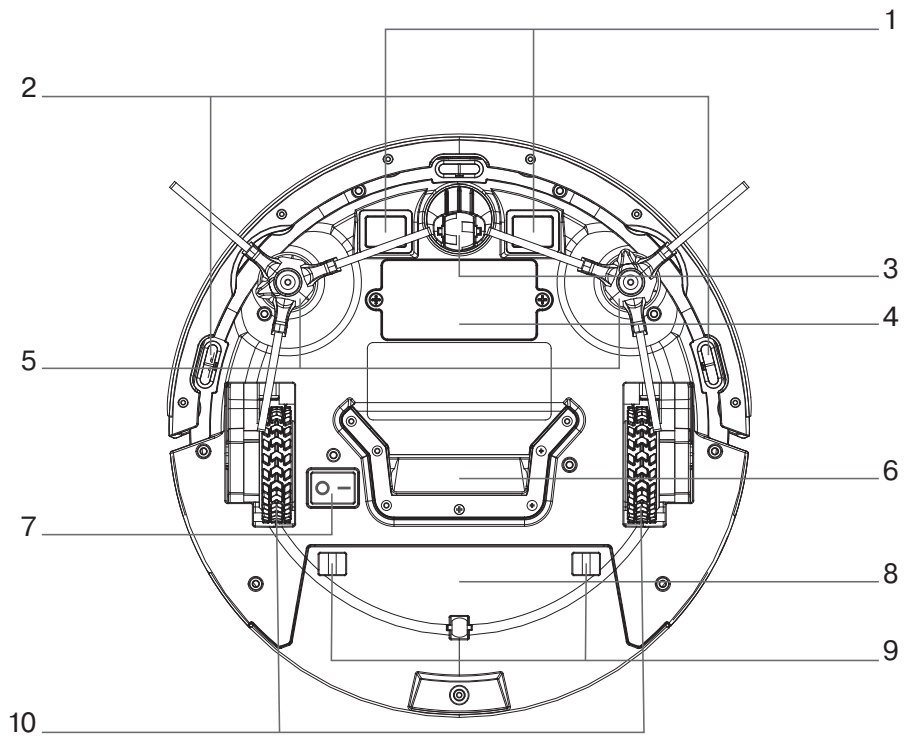

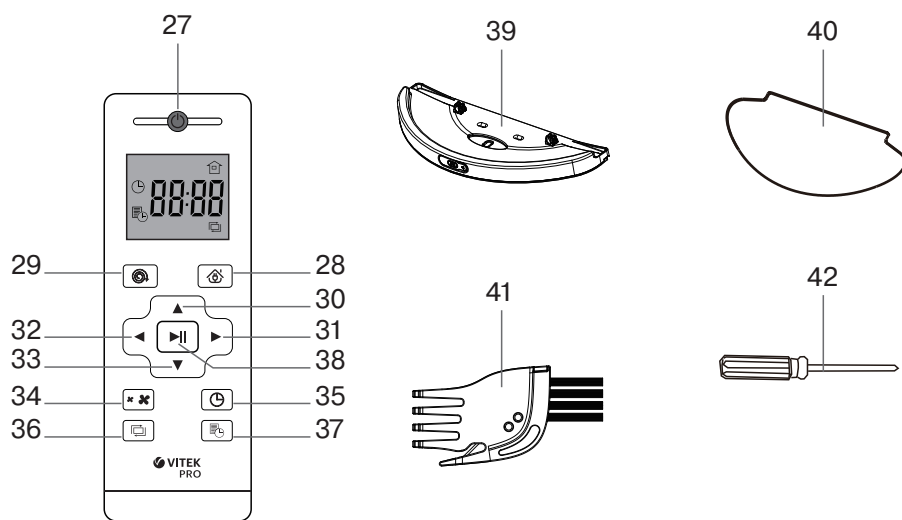
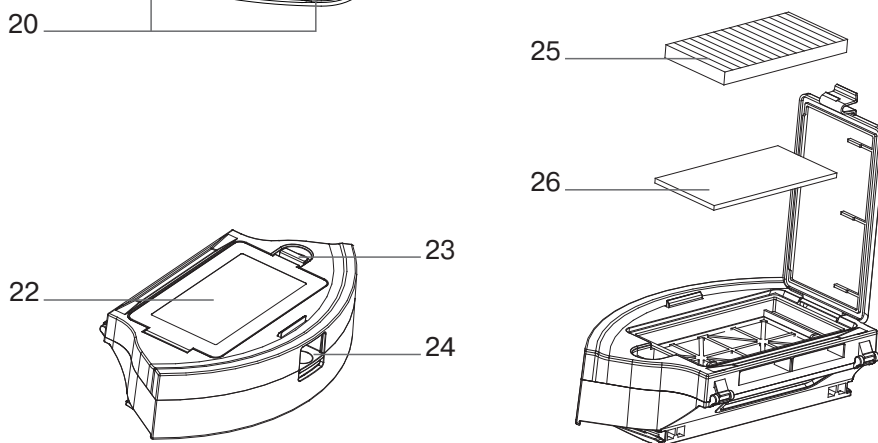
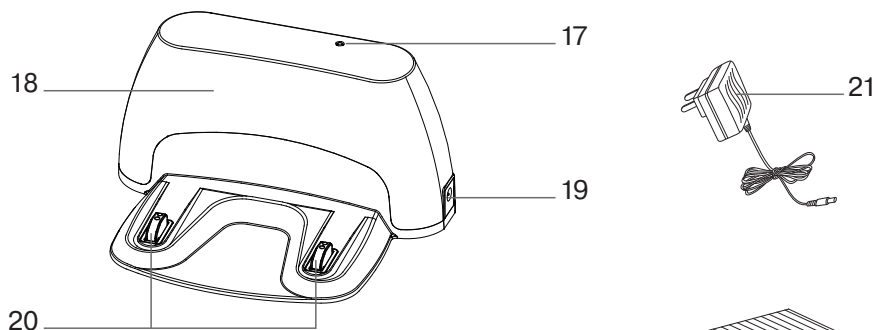

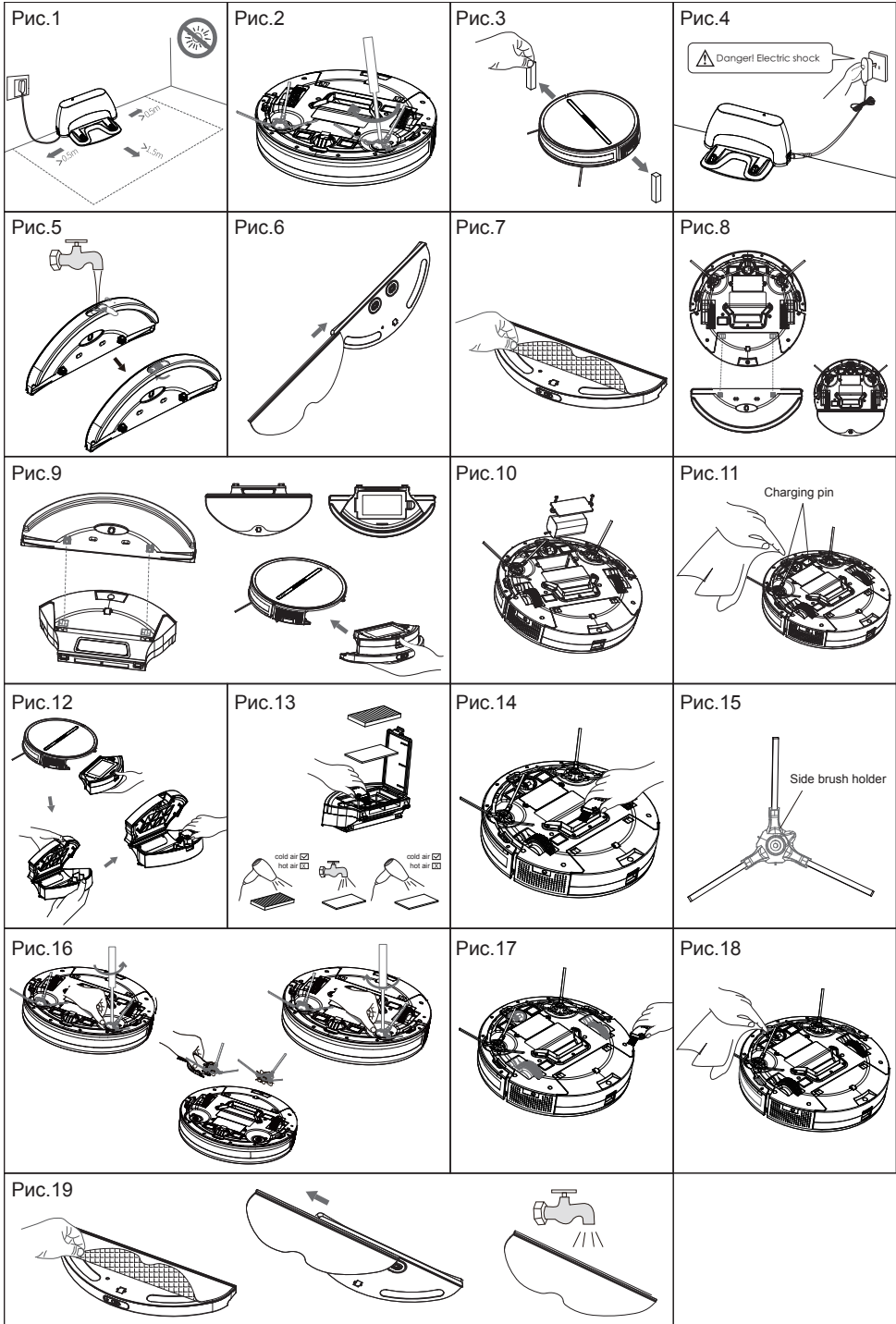



РОБОТ-ПЫЛЕСОС VT-1806

Основное назначение робота-пылесоса, это уборка помещений в автоматическом режиме.

ОПИСАНИЕ

1. Контакты для зарядки аккумуляторной батареи
2. Оптические датчики падения
3. Переднее колесо
4. Крышка аккумуляторной батареи
5. Боковые щётки
6. Всасывающее отверстие
7. Выключатель питания I/O
8. Контейнер для сбора мусора и пыли
9. Фиксаторы резервуара для воды
10. Ведущие колеса
11. Панель управления
12. Кнопка Включения/Выключения «»
13. Кнопка возврата на зарядную станцию «»
14. Передний бампер
15. Прозрачное окно оптических датчиков стены
16. Гнездо для подключения сетевого адаптера







Зарядная станция

17. Индикатор работы зарядной станции
18. Панель инфракрасных датчиков
19. Гнездо для подключения сетевого адаптера
20. Контакты для зарядки аккумуляторной батареи
21. Сетевой адаптер

Контейнер для сбора мусора и пыли

22. Крышка контейнера-пылесборника
23. Замок крышки
24. Фиксатор контейнера-пылесборника
25. HEPA фильтр
26. Микропоролоновый фильтр

Пульт дистанционного управления (ПДУ)

27. Кнопка «Включения/дежурного режима»
28. Кнопка возврата на зарядную станцию 
29. Кнопка «Спираль» 
30. Кнопка «Вперед»
31. Кнопка «Вправо»
32. Кнопка «Влево»
33. Кнопка «Назад»
34. Кнопка регулировки мощности всасывания «»
35. Кнопка установки текущего времени 
36. Кнопка режима уборки «Вдоль стены» 
37. Кнопка отложенного старта «»
38. Кнопка старт и пауза «»

Аксессуары

39. Насадка для влажной уборки
40. Тряпка из микрофибры
41. Щетка для очистки
42. Отвертка

МЕРЫ БЕЗОПАСНОСТИ И РЕКОМЕНДАЦИИ ПО ИСПОЛЬЗОВАНИЮ

Перед использованием робота-пылесоса внимательно прочитайте инструкцию по эксплуатации и сохраняйте её в течение всего срока эксплуатации. Неправильное обращение с устройством может привести к его поломке, причинению вреда пользователю или его имуществу.

Для снижения риска возникновения пожара, для защиты от поражения электрическим током и для предохранения от получения травм следуйте приведенным ниже рекомендациям.

- Используйте данное устройство только в соответствии с инструкцией по эксплуатации.
- Используйте только те аксессуары, которые входят в комплект поставки.
- Перед первой зарядкой аккумуляторной батареи убедитесь в том, что напряжение в электрической сети соответствует рабочему напряжению сетевого адаптера.
- Не заряжайте аккумуляторную батарею в местах с повышенной влажностью и высокой температурой. Производите зарядку аккумуляторной батареи при температуре от +5°C до +35°C и при относительной влажности не более 80%.
- Если вы не используете зарядную станцию в течение длительного периода времени, выньте сетевой адаптер из электрической розетки.
- Не прикасайтесь к корпусу сетевого адаптера мокрыми руками.
- Запрещается использовать пылесос вне помещений, для уборки на влажных и мокрых полах.
- Не используйте пылесос в помещениях с неустойчивой мебелью, особенно если на ней установлены хрупкие предметы интерьера или горящие свечи.
- Не кладите и не устанавливайте на корпус пылесоса посторонние предметы, а так же следите за тем, чтобы на корпусе пылесоса не размещались домашние животные.
- Запрещается включать устройство, если воздухозаборное отверстие пылесоса заблокировано посторонним предметом.
- Следите за тем, чтобы свободно висящие элементы одежды и интерьера не находились на пути движения пылесоса.
- При уборке лестничных площадок, установите дополнительную преграду для пылесоса.
- Запрещается использовать пылесос для сбора легковоспламеняющихся жидкостей, таких как бензин или растворители. Запрещается использование пылесоса в местах хранения таких жидкостей.
- Запрещается с помощью пылесоса собирать горящие или дымящиеся сигареты, спички,

РУССКИЙ

тлеющий пепел, а также тонкодисперсную пыль – например, от штукатурки, бетона, муки или золы.

- Запрещается использовать пылесос, если:
 - не установлен контейнер-пылесборник для сбора пыли и мусора;
 - в контейнере-пылесборнике не установлены фильтры.
- Не погружайте пылесос, сетевой адаптер и зарядную станцию в воду или любые другие жидкости.
- **Будьте особенно внимательны, если поблизости от работающего устройства находятся дети или лица с ограниченными возможностями.**
- Данное устройство не предназначено для использования детьми.
- Во время работы и в перерывах между рабочими циклами размещайте устройство в местах, недоступных для детей.
- Прибор не предназначен для использования лицами (включая детей) с пониженными физическими, сенсорными или умственными способностями или при отсутствии у них жизненного опыта или знаний, если они не находятся под присмотром или не проинструктированы об использовании прибора лицом, ответственным за их безопасность.
- Дети должны находиться под присмотром для недопущения игр с прибором.
- Из соображений безопасности детей не оставляйте полиэтиленовые пакеты, используемые в качестве упаковки, без присмотра.

Внимание! Не разрешайте детям играть с полиэтиленовыми пакетами или упаковочной плёнкой.

Опасность удушья!

- Запрещается использовать соединительный шнур сетевого адаптера для переноски зарядной станции, соединительный шнур не должен касаться острых кромок мебели и горячих поверхностей. Следите за тем, чтобы пылесос не переезжал соединительный шнур сетевого адаптера.
- Регулярно проверяйте состояние сетевого адаптера и соединительного шнура на отсутствие повреждений.
- **Запрещается использовать устройство при наличии повреждений сетевого адаптера или соединительного шнура, если устройство работает с перебоями, а также после падения устройства.**
- Запрещается самостоятельно ремонтировать прибор. Не разбирайте прибор самостоятельно, при возникновении любых неисправностей, а также после падения устройства выключите прибор и обратитесь в любой авто-

ризованный (уполномоченный) сервисный центр по контактным адресам, указанным в гарантийном талоне и на сайте www.vitek.ru.

- Во избежание повреждений перевозите устройство только в заводской упаковке.
- Прежде чем утилизировать пылесос, извлеките аккумуляторную батарею и сдайте её в соответствующий пункт приёма. Запрещается сжигать пылесос, даже если он очень сильно повреждён, не вынув из него аккумуляторную батарею, во избежание взрыва аккумуляторной батареи.
- Перевозите устройство только в заводской упаковке.
- Храните устройство в сухом прохладном месте, недоступном для детей и людей с ограниченными возможностями.

ДАННЫЙ ПРИБОР ПРЕДНАЗНАЧЕН ДЛЯ ИСПОЛЬЗОВАНИЯ ТОЛЬКО В БЫТОВЫХ УСЛОВИЯХ. ЗАПРЕЩАЕТСЯ КОММЕРЧЕСКОЕ ИСПОЛЬЗОВАНИЕ И ИСПОЛЬЗОВАНИЕ ПРИБОРА В ПРОИЗВОДСТВЕННЫХ ЗОНАХ И РАБОЧИХ ПОМЕЩЕНИЯХ.

ПЕРЕД ПЕРВЫМ ИСПОЛЬЗОВАНИЕМ

После транспортировки или хранения устройства в зимних (холодных) условиях необходимо выдержать его при комнатной температуре не менее трёх часов.

















- Извлеките пылесос из упаковки и удалите упаковочные материалы и рекламные наклейки.
- Сохраните заводскую упаковку.
- Проверьте целостность устройства, при наличии повреждений не пользуйтесь устройством.
- Изучите инструкцию по мерам безопасности и правилам использования пылесоса.
- Убедитесь в том, что рабочее напряжение сетевого адаптера соответствует напряжению в электрической сети.
- Устройство предназначено для работы в сети переменного тока с частотой 50Гц или 60Гц, для работы устройства при требуемой номинальной частоте никакая настройка не требуется.

ПУЛЬТ ДИСТАНЦИОННОГО УПРАВЛЕНИЯ

Для использования пульта дистанционного управления, откройте крышку батарейного отсека (37) и вставьте 2 элемента питания типа «AAA» (не входят в комплект поставки) в батарейный отсек, строго соблюдая полярность, закройте крышку батарейного отсека (37).

Если устройство не используется продолжительное время, извлеките элементы питания из батарейного отсека пульта дистанционного управления.

Использование пульта дистанционного управления (ДУ)

Кнопка	Описание
Кнопка «Включения/дежурного режима» (27)	<ol style="list-style-type: none"> 1. Если пылесос находится в режиме ожидания, нажмите эту кнопку для перехода в спящий режим. 2. Если пылесос находится в работе, нажмите эту кнопку для перехода в режим ожидания.
Кнопка «Спираль» (29) 	Нажмите эту кнопку, и робот-пылесос войдет в режим «Уборка по спирали», после чего, используя текущее местоположение в качестве центра, начнёт уборку по спирали
Кнопка возврата на зарядную станцию (28)	Нажмите эту кнопку для перехода в режим зарядки (пылесос начнет поиск зарядной станции и встанет на зарядку)
Кнопка «Вперед» (30)	Нажмите и удерживайте кнопку для движения вперед.
Кнопка «Старт и пауза» (38) 	<ol style="list-style-type: none"> 1. Если пылесос находится в режиме ожидания, нажмите эту кнопку для начала автоматической уборки 2. Если пылесос находится, в работе нажмите эту кнопку для перехода в режим ожидания 3. При установке времени нажмите кнопку для сохранения настроек
Кнопка «Налево» (32)	Нажмите и удерживайте кнопку для вращения пылесоса против часовой стрелки. Отпустите кнопку для остановки вращения.
Кнопка «Направо» (31)	Нажмите и удерживайте кнопку для вращения пылесоса по часовой стрелке. Отпустите кнопку для остановки вращения.
Кнопка «Назад» (33)	Нажмите и удерживайте эту кнопку для разворота и движения пылесоса в обратном направлении. Отпустите кнопку для остановки пылесоса. Нажмите кнопку один раз для разворота пылесоса
Кнопка регулировки мощности всасывания (34) 	Последовательно нажимая кнопку, переключайте мощность всасывания пылесоса. При мощности всасывания 800 Па прозвучит один звуковой сигнал, при мощности всасывания 1300 Па прозвучат два звуковых сигнала.
Кнопка установки текущего времени (35) 	<ol style="list-style-type: none"> 1. Нажмите кнопку  и на дисплее пульта будут мигать цифровые символы . Пылесос при этом должен находиться в режиме ожидания. Для установки нужного времени (часы), используйте кнопки «Назад» (33) и «Вперед» (30) 2. Нажмите кнопку «Направо» (31) для установки минут. Для установки нужного времени (минуты) используйте кнопки «Назад» (33) и «Вперед» (30). 3. Для сохранения настройки времени нажмите либо кнопку 35  или 38 , при этом после сохранения настроек прозвучит короткий звуковой сигнал
Кнопка режима уборки «Вдоль стен» (36) 	Нажмите эту кнопку, и робот-пылесос войдет в режим уборки «Вдоль стен»
Кнопка отложенного старта (37) 	<ol style="list-style-type: none"> 1. Нажмите кнопку  и на дисплее пульта будут мигать цифровые символы . Пылесос при этом должен находиться в режиме ожидания. Для установки нужного времени (часы) используйте кнопки «Назад» (33) и «Вперед» (30) 2. Нажмите кнопку «Направо» (31) для установки минут. Для установки нужного времени (минуты) используйте кнопки «Назад» (33) и «Вперед» (30). 3. Для сохранения настройки времени нажмите либо кнопку 35  или 38 , при этом прозвучат три звуковых сигнала и на дисплее появится символ  4. Для отмены отложенного старта нажмите и удерживайте кнопку  до тех пор, пока не прозвучит длинный звуковой сигнал

Примечание:

- При установке текущего времени и времени отложенного старта пульт ДУ следует направлять строго на пылесос.
- Для управления пылесосом с пульта ДУ не превышайте дистанцию в 7 метров.

РУССКИЙ

Протечка элементов резервного питания может стать причиной травм или повреждения устройства. Чтобы избежать повреждения, следуйте приведенным ниже инструкциям:

- используйте только элементы питания типоразмера «AAA»;
- не используйте одновременно старый и новый элементы питания, а также элементы питания разных типов;
- запрещается перезаряжать элементы питания;
- устанавливайте элементы питания, строго соблюдая полярность;
- вынимайте элементы питания, если устройство не будет использоваться в течение длительного времени;
- сдавайте элементы питания в специализированные пункты для их дальнейшей утилизации;
- не допускайте замыкания зажимов питания.

ПОДГОТОВКА ПЫЛЕСОСА К ЭКСПЛУАТАЦИИ

Сборка пылесоса

- Установите зарядную станцию на ровную поверхность пола у стены, основание зарядной станции должно быть перпендикулярно полу.
- Свободное пространство перед зарядной станцией должно быть не менее 1,5 метров, с боков зарядной станции свободное расстояние должно быть не менее 1 метра (рис. 1).
- Вставьте штекер соединительного шнура сетевого адаптера (21) в гнездо (19) на зарядной станции. Индикатор зарядной станции (19) при этом будет гореть красным цветом.

- Переверните пылесос и установите две боковые щётки (5) с помощью отвёртки (42) (входит в комплект поставки) и винтов, как показано на рис. 2.
- Удалите защитные мягкие вкладыши бампера (рис. 3).
- Аккуратно сматывайте соединительный шнур сетевого адаптера. Не допускайте его свисания (рис. 4).
- Установите пылесос ровно по центру зарядной станции. Пылесос начнет заряжаться.
- Проведите первую зарядку аккумуляторной батареи в течении 4-5 часов.







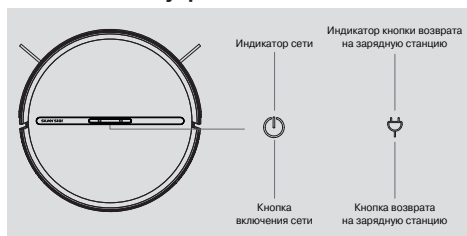

Первый запуск

- После окончания зарядки, снимите пылесос с зарядной станции и переверните его;
- Установите клавишу выключателя питания (7) в положение «I», поставьте пылесос на пол и нажмите кнопку Включения/Выключения (12) «». Пылесос начнет уборку в автоматическом режиме.

ИСПОЛЬЗОВАНИЕ ПЫЛЕСОСА

Кнопки панели управления



Кнопки	Описание	Индикация
Кнопка Включения/Выключения (12) «  »	Нажмите кнопку, чтобы запустить автоматическую уборку	Индикатор кнопки (12)  – синий Индикатор кнопки (13)  – не горит
	Двойное нажатие на кнопку запускает уборку «по спирали»	
	Нажатие и удерживание кнопки ведет к отключению изделия	Индикатор кнопки (12)  – не горит Индикатор кнопки (13)  – не горит
Кнопка возврата на зарядную станцию (13) «  »	Нажмите на кнопку для запуска автоматической зарядки	Индикатор кнопки (12)  – не горит Индикатор кнопки (13)  – мигает
	Двойное нажатие на кнопку запускает режим уборки «вдоль стены»	
	Длительное нажатие на кнопку – регулирует мощность всасывания	Один звуковой сигнал – 800 Па, два звуковых сигнала – 1300 Па

Установка компонентов для мытья полов

1. Извлеките заглушку из резервуара насадки для влажной уборки (39) и поверните её налево или направо. Добавьте воды и закройте насадку заглушкой (рис. 5).
2. Смочите и отожмите тряпку из микрофибры (40) перед использованием.
3. Сожмите и вставьте в прорезь насадки для влажной уборки (39) мягкую часть тряпки (40) как это показано на рисунке (рис. 6).

4. Закрепите тряпку из микрофибры, расправив ткань и зафиксировав её с помощью «липучек» (рис. 7).

Способ установки насадки для влажной уборки (39)

1. Переверните пылесос и установите насадку для влажной уборки (39) на фиксаторы (9).
2. После установки насадки (39) можно поставить пылесос на место и включить (рис. 8).
3. Насадку для влажной уборки (39) также можно установить непосредственно на контейнер для сбора мусора и пыли (8) (рис. 9).

ЧИСТКА И УХОД

Хранение батареи (рис. 10)

Если пылесос не используется долгое время, пожалуйста, зарядите батарею полностью и храните в сухом месте.

Очистка контактов для зарядки аккумуляторной батареи (1) (рис. 11)

1. Пожалуйста, переведите Выключатель питания (7) в положение «0».
2. Чистку контактов следует проводить раз в месяц, сухой тканью
3. Не используйте масло для чистки.

Очистка контейнера для сбора мусора и пыли (8) (рис. 12)

Рекомендация: Для нового пылесоса чистку контейнера для сбора пыли следует проводить один раз в три дня, и один раз в неделю во все последующие.

1. Нажмите и удерживайте кнопку фиксатора (24), после чего извлеките контейнер (8) из корпуса пылесоса.
2. Удерживая фиксатор (24) поверните крышку (23) вверх, чтобы открыть контейнер (8)
3. Удалите пыль из контейнера (8), очистите его щеткой (41) и промойте внутреннюю часть проточной водой (рис. 13).
4. Удерживая нажатым замок (23) в верхней части контейнера (8), откройте крышку контейнера (22) и выньте НЕРА фильтр (25) и Микропоролоновый фильтр (26).
5. Удалите пыль с НЕРА фильтра (25).
6. Промойте фильтр (26) под проточной водой и тщательно высушите.

Очистка отверстия для всасывания (6)

Очистите стенки отверстия (6) от отложившейся пыли щеткой для чистки (41) (рис. 14). Отверстие (6) следует чистить регулярно, после каждого использования пылесоса.

Снятие и очистка боковых щеток

Используя крестовую отвертку (42), отверните крепёжные винты, поворачивая их против часовой стрелки, и снимите боковые щётки (рис. 15). **Важно!** При снятии щёток нажмите и удерживайте их за держатель, чтобы предотвратить повреждения приводного механизма из-за его вращения.

Как показано на рисунке 16, сначала снимите боковые щётки, затем очистите их от намотавшихся вокруг щётки волос и нитей. Очистите щётки от пыли и протрите чистой слегка влажной тканью.

Затем установите щётки на место и закрутите крепёжные винты по часовой стрелке.

Очистка колес (10)

Регулярно проводите очистку ведущих колес пылесоса (10) с помощью щетки (41) как показано на рисунке 17.

Очистка датчиков

После каждого завершения цикла уборки, следует проводить работы по очистке датчиков (2). Очистку датчиков следует проводить с использованием сухой х/б ткань. (рис. 18)

Инструкция по очистке насадки для влажной уборки

Очистку насадки для влажной уборки (39) следует проводить согласно рисунку 19.

ХРАНЕНИЕ

- Прежде чем убрать пылесос на длительное хранение, проведите чистку корпуса пылесоса, контейнер для сбора мусора и пыли (8) и фильтров (25, 26).
- Выньте элементы питания из пульта дистанционного управления.
- Используйте для хранения пылесоса заводскую упаковку.
- Храните пылесос в сухом прохладном месте, недоступном для детей и людей с ограниченными возможностями.

КОМПЛЕКТ ПОСТАВКИ

Робот-пылесос – 1 шт.
 Зарядная станция – 1 шт.
 Сетевой адаптер – 1 шт.
 Боковые щётки – 2 шт.
 Пульт дистанционного управления – 1 шт.
 Насадка для влажной уборки пола – 1 шт.
 Тряпка из микрофибры – 2 шт.
 Щёточка для очистки – 1 шт.
 Гарантийный талон – 1шт.
 Инструкция – 1 шт.

РУССКИЙ

ТЕХНИЧЕСКИЕ ХАРАКТЕРИСТИКИ

Электропитание: Аккумуляторная батарея Li-Ion
14,4 В 2500 мАч

Мощность: 25 Вт

Время заряда аккумулятора: 4-5 часов

Время работы: до 2 часов

Мощность всасывания: 800-1300 Па

Объем пылесборника: 0,45 л

Объем резервуара для воды: 0,1 л

Допустимая высота коврового

покрытия: до 14 мм

Площадь уборки: до 120 м²

Уровень шума: 65 дБ

Сетевой адаптер

Электропитание: 100-240 В ~ 50/60 Гц 0,35 А

Выходное напряжение: 19 В  0,6



Зарядная станция

Входное напряжение: 19 В  0,6 А

Выходное напряжение: 19 В  0,6 А

Пульт дистанционного управления

Электропитание: 3 В, 2 элемента питания «AAA»,
2x1,5 В

УТИЛИЗАЦИЯ



В целях защиты окружающей среды, после окончания срока службы прибора и элементов питания (если входят в комплект), не выбрасывайте их вместе с обычными бытовыми отходами, передайте прибор и элементы питания в специализированные пункты для дальнейшей утилизации. Отходы, образующиеся при утилизации изделий, подлежат обязательному сбору с последующей утилизацией в установленном порядке. Для получения дополнительной информации об утилизации данного продукта обратитесь в мест-

ный муниципалитет, службу утилизации бытовых отходов или в магазин, где Вы приобрели данный продукт.

Производитель сохраняет за собой право изменять дизайн, конструкцию и технические характеристики, не влияющие на общие принципы работы устройства, без предварительного уведомления, из-за чего между инструкцией и изделием могут наблюдаться незначительные различия. Если пользователь обнаружил такие несоответствия, просим сообщить об этом по электронной почте info@vitek.ru для получения обновленной версии инструкции.

Срок службы устройства – 3 года



Данное изделие соответствует всем требуемым европейским и российским стандартам безопасности и гигиены.

ИЗГОТОВИТЕЛЬ: СТАР ПЛЮС ЛИМИТЕД
(STAR PLUS LIMITED)

**МЕСТОНАХОЖДЕНИЕ И ПОЧТОВЫЙ АДРЕС
ДЛЯ СВЯЗИ:** ЮНИТ БИ ЭНД СИ, 15Й ЭТАЖ,
КЭЙСИ АБЕРДИН ХАУС, №38, ХЕНГ ИП РОУД,
ВОНГ ЧУК ХАНГ, ГОНКОНГ, КНР

**ИМПОРТЕР И УПОЛНОМОЧЕННОЕ
ИЗГОТОВИТЕЛЕМ ЛИЦО:** ООО «ВИТЕК.РУС»

**МЕСТОНАХОЖДЕНИЕ И ПОЧТОВЫЙ
АДРЕС ДЛЯ СВЯЗИ:** РФ, 117452, Г. МОСКВА,
ЧЕРНОМОРСКИЙ БУЛЬВАР, ДОМ 17, КОРП. 1,
ЭТАЖ 4, ОФИС 401, КАБ. 1.
Тел.: +7 (499) 685-48-18, e-mail: info@vitek.ru

Ответственность за несоответствие продукции требованиям технических регламентов Таможенного союза возложена на уполномоченное изготовителем лицо.

www.vitek.ru



ТЕЛЕФОН ДЛЯ СПРАВОК: 8-800-100-18-30

СДЕЛАНО В КНР

ROBOTIC VACUUM CLEANER VT-1806

The robotic vacuum cleaner is intended for room cleaning in automatic mode.

DESCRIPTION

1. Contact points for battery charging
2. Optical anti-drop sensors
3. Front wheel
4. Battery lid
5. Side brushes
6. Suction opening
7. Power switch I/O
8. Dust bin
9. Water tank clamps
10. Driving wheels
11. Control panel
12. On/Off button «»
13. Return to the charging station button «»
14. Front bumper
15. Transparent window for optical wall sensors
16. Power adapter connection socket







Charging station

17. Charging station operation indicator
18. Infrared sensor panel
19. Power adapter connection socket
20. Contact points for battery charging
21. Power adapter

Dust bin

22. Dust bin lid
23. Lid lock
24. Dust bin lock
25. HEPA filter
26. Microfoam filter

Remote control (RC)

27. "On/standby" button
28. Return to the charging station button «»
29. "Spiral cleaning" button «»
30. "Forward" button
31. "Right" button
32. "Left" button
33. "Back" button
34. Suction power regulation button «»
35. Current time setting button «»
36. "Along the wall" cleaning mode button «»
37. Delayed start button «»
38. Start and pause button «»

Accessories

39. Wet cleaning attachment
40. Microfiber cloth
41. Cleaning brush
42. Screwdriver

SAFETY MEASURES AND OPERATION RECOMMENDATIONS

Read this operation manual carefully before using the robotic vacuum cleaner and keep it for the whole operation period. Mishandling of the unit may lead to its breakage and cause harm to the user or damage to his/her property.

To avoid the risk of fire, electric shock and to prevent injury, observe the following safety measures.

- Use the unit in strict accordance with the operation manual.
- Use only the accessories supplied with the unit.
- Before charging the rechargeable battery for the first time, make sure that voltage of the mains corresponds to the operating voltage of the power adapter.
- Do not charge the rechargeable battery in places with high moisture and high temperature. Charge the accumulator battery at the temperature from +5° C to +35° C and relative humidity no more than 80%.
- If you don't use the charging station for a long time, unplug the power adapter.
- Do not touch the power adapter body with wet hands.
- Do not use the vacuum cleaner outdoors, for cleaning wet and damp floors.
- Do not use the vacuum cleaner in the rooms with unsteady furniture, especially if there are fragile interior objects or burning candles placed on it.
- Do not place or install foreign objects on the vacuum cleaner body, make sure that there are no pets on the vacuum cleaner body.
- Do not switch the unit on if the air inlet is blocked by a foreign object.
- Keep free hanging clothes and interior objects away from the vacuum cleaner path of motion.
- Set additional obstacles for the vacuum cleaner when cleaning the stair landings.
- Do not use the vacuum cleaner for collecting such inflammable liquids as gasoline or solvents. Do not use the vacuum cleaner in places where such liquids are stored.
- Do not use the vacuum cleaner for collecting burning or smoking cigarettes, matches, cinders as well as fine dust, for example, of plaster, concrete, flour or ashes.
- Do not use the vacuum cleaner if:
 - the dust bin is not installed;
 - the filters in the dust bin are not installed.
- Do not immerse the vacuum cleaner, the power adapter and the charging station into water or any other liquids.
- **Close supervision is necessary when children or people with disabilities are near the operating unit.**
- This unit is not intended for usage by children.

ENGLISH

- During the unit operation and breaks between operation cycles place the unit out of reach of children.
- The unit is not intended to be used by people with physical, sensory or mental disabilities (including children) or by persons lacking experience or knowledge if they are not under supervision of a person who is responsible for their safety or if they are not instructed by this person on the usage of the unit.
- Do not leave children unattended to avoid them using the unit as a toy.
- For children safety reasons do not leave polyethylene bags used as packaging unattended.

Attention! Do not allow children to play with polyethylene bags or packaging film. **Danger of suffocation!**

- Do not use the connecting cord of the power adapter to carry the charging station. Provide that the connecting cord does not touch sharp edges of furniture and hot surfaces. Provide that the vacuum cleaner does not run over the connecting cord of the power adapter.
- Periodically check that the power adapter and the connecting cord are not damaged.
- **Never use the unit if the power adapter or connecting cord is damaged, if the unit works improperly or after it was dropped.**
- Do not attempt to repair the unit. Do not disassemble the unit by yourself, if any malfunction is detected or after it was dropped, unplug the unit and apply to any authorized service center at the contact addresses given in the warranty certificate and on the website www.vitek.ru.
- To avoid damages, transport the unit in the original packaging only.
- Before you dispose of the vacuum cleaner, remove the battery and apply to the corresponding center for recycling of it. Do not burn the vac-

uum cleaner even if it is badly damaged without removing the battery to avoid the battery explosion.

- Transport the unit in the original packaging only.
- Keep the unit in a dry cool place out of reach of children and people with disabilities.

THIS UNIT IS INTENDED FOR HOUSEHOLD USE ONLY. ITS COMMERCIAL USAGE AND USAGE IN PRODUCTION AREAS AND WORK SPACES IS PROHIBITED.

BEFORE THE FIRST USE

After unit transportation or storage under cold (winter) conditions, it is necessary to keep it for at least three hours at room temperature before switching on.



- Unpack the vacuum cleaner and remove any advertising stickers and package materials.
- Keep the original package.
- Check the unit for damages, do not use it in case of damages.
- Read the safety instructions and the operation manual.
- Make sure that operating voltage of the power adapter corresponds to the voltage of your mains.
- The unit is intended for operation with AC system and 50 Hz or 60 Hz frequency, the unit does not need any additional settings for operating with the required nominal frequency.

REMOTE CONTROL

To use the remote control open the battery compartment lid (37) and insert 2 "AAA" batteries (not included) into the battery compartment strictly following the polarity, close the battery compartment lid (37).

If you do not use the unit for a long time, remove the batteries from the battery compartment of the remote control.

Using the remote control (RC)

Button	Description
„On/standby mode“ (27) button	1. If the vacuum cleaner is in the standby mode, press this button to switch to the sleep mode. 2. If the vacuum cleaner is operating, press this button to switch to the standby mode.
„Spiral cleaning“ button (29) 	Press this button, and the robotic vacuum cleaner will switch to the „Spiral Cleaning“ mode, then use the current location as the center to start spiral cleaning.
Return to the charging station button (28)	Press this button to switch to the charging mode (the vacuum cleaner will start searching for the charging station and connect to it for charging).
„Forward“ button (30)	Press and hold the button for moving forward.
„Start and pause“ button (38) 	1. If the vacuum cleaner is in the standby mode, press this button to start automatic cleaning. 2. If the vacuum cleaner is operating, press this button to switch to the standby mode. 3. When setting the time, press the button to save the settings
„Left turn“ button (32)	Press and hold the button to turn the vacuum cleaner counterclockwise. Release the button to stop the rotation.
„Right turn“ button (31)	Press and hold the button to turn the vacuum cleaner clockwise. Release the button to stop the rotation.

Button	Description
„Back“ button (33)	Press and hold this button to turn and reverse the vacuum cleaner. Release the button to stop the vacuum cleaner. Press the button once to turn the vacuum cleaner.
Suction power control button (34) ✖ ✖	Consequently press the button to change the suction power of the vacuum cleaner. At 800 Pa suction power you will hear one sound signal, at 1300 Pa suction power you will hear two sound signals.
Current time setting button (35) ⌚	<ol style="list-style-type: none"> 1. Press the button ⌚, and the digital symbols 00: will start flashing on the RC display. The vacuum cleaner should be in the standby mode. To set the necessary time (in hours) use the „Back“ (33) and „Forward“ (30) buttons 2. Press the „Right turn“ button (31) to set the time in minutes. To set the necessary time (in minutes) use the „Back“ (33) and „Forward“ (30) buttons 3. To save the time settings, press either the button 35 ⌚ or 38 ▶ , you will hear a short sound signal after saving the settings.
“Along the wall” cleaning mode button (36) 🏠	Press this button, and the robotic vacuum cleaner will switch to the „Along the wall“ cleaning mode
Delayed start button (37) ⌚	<ol style="list-style-type: none"> 1. Press the button ⌚, and the digital symbols 00: will start flashing on the RC display. The vacuum cleaner should be in the standby mode. To set the necessary time (in hours) use the „Back“ (33) and „Forward“ (30) buttons 2. Press the „Right turn“ button (31) to set the time in minutes. To set the necessary time (in minutes) use the „Back“ (33) and „Forward“ (30) buttons 3. To save the time settings press either the button 35 ⌚ or 38 ▶ , you will hear three sound signals, and the symbol ⌚ will appear on the display 4. To cancel the delayed start, press and hold the button ⌚ until you hear a long sound signal

Note:

- Direct the RC strictly at the vacuum cleaner while setting the current time and the delayed start time.
- Do not exceed 7 m distance when you control the vacuum cleaner with the RC.

Backup power supply batteries leakage can cause injuries or the unit damage. To avoid the unit damage, follow the instructions given below:

- use only the «AAA» batteries;
- do not use old and new batteries at the same time or different types of batteries;
- do not recharge the batteries;
- insert the batteries strictly following the polarity;
- remove the batteries if you are not planning to use the unit for a long time;
- apply to specialized centers for further recycling of the batteries;
- avoid the power nippers circuit.

- Remove protective soft inserts from the bumper (pic. 3).
- Carefully wind the connection cord of the power adapter. Do not let it hang (pic. 4).
- Place the vacuum cleaner right in the center of the charging station. The vacuum cleaner will start charging.
- For the first time charge the battery for 4-5 hours.

First start

- After charging remove the vacuum cleaner from the charging station and turn it over;
- Set the power switch button (7) to the «I» position, set the vacuum cleaner on the floor and press the on/off button (12) ⏻. The vacuum cleaner will start cleaning in the automatic mode.

BEFORE USING THE VACUUM CLEANER

Assembling the vacuum cleaner







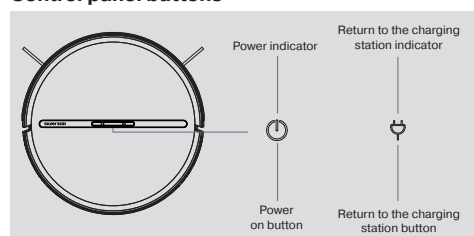

- Place the charging station on the flat floor surface next to the wall, the charging station base must be perpendicular to the floor.
- There should be at least 1,5 meters of free space in front of the charging station and at least 1 meter at the sides (pic. 1).
- Connect the power adapter (21) connecting cord jack to the socket (19) on the charging station. The charging station indicator (19) will glow red.
- Turn the vacuum cleaner over and install two side brushes (5) with the screwdriver (42) (supplied with the unit) and the screws as shown in the pic. 2.

USING THE VACUUM CLEANER

Control panel buttons



ENGLISH

Buttons	Description	Indication
On/Off button (12) «  »	Press the button to start automatic cleaning	The button (12)  indicator is blue
	Double pressing of the button starts the „spiral“ cleaning	The button (13)  indicator is off
	Press and hold the button to switch the unit off	The button (12)  indicator is off The button (13)  indicator is off
Return to the charging station button (13) «  »	Press the button to start automatic charging	The button (12)  indicator is off
	Double pressing of the button starts the cleaning „along the wall“	The button (13)  is flashing
	Long pressing of the button controls the suction power	One sound signal means 800 Pa, two sound signals - 1300 Pa

Installing the accessories for floor washing

1. Remove the plug from the water tank of the wet cleaning attachment (39) and turn it to the left or to the right. Add water and close the attachment with the plug (pic. 5).
2. Wet the microfiber cloth (40) and wring it out before the use.
3. Squeeze and insert the soft part of the cloth (40) into the slot of the wet cleaning attachment (39) as shown in the pic. 6.
4. Attach the microfiber cloth by smoothing out the fabric and fix it with the stickers (pic. 7).

How to install the wet cleaning attachment (39)

1. Turn the vacuum cleaner over and install the wet cleaning attachment (39) on the clamps (9).
2. After installing the attachment (39) you can put the vacuum cleaner back to its place and switch it on (pic. 8).
3. You can install the wet cleaning attachment (39) directly on the dust bin (8) as described below (pic. 9).

CLEANING AND MAINTENANCE

Battery storage (pic. 10)

If you don't use the vacuum cleaner for a long time, please, charge the battery fully and keep it in a dry place.

Cleaning the contact points for battery charging (1) (pic. 11)

1. Please, set the power switch (7) to the position «0».
2. Clean the contact points with a dry cloth once a month.
3. Do not use oil for cleaning.

Cleaning the dust bin (8) (pic. 12)

Recommendation: For a new vacuum cleaner, the dust container should be cleaned once every three days, and then once a week.

1. Press and hold the lock button (24), then remove the container (8) from the vacuum cleaner body.
2. Holding the lock (24), turn the lid (23) upwards to open the container (8).
3. Remove dust from the dust bin (8), clean it with the brush (41) and wash the inner part under a water jet (pic. 13).
4. Holding the lock (23) in the upper part of the dust bin (8) pressed, open the lid (22) and remove the HEPA filter (25) and the microfoam filter (26).
5. Remove dust from the HEPA filter (25).
6. Wash the filter (26) under running water and dry it thoroughly.

Cleaning the suction opening (6) (pic. 14)

Clean the accumulated dust from the opening (6) walls with the cleaning brush (41). Clean the opening (6) regularly after every use of the vacuum cleaner.

Removing and cleaning the side brushes

Unscrew the fastening screws with the cross-tip screwdriver (42) rotating them counterclockwise and remove the side brushes as shown in the pic. 15.

Important! When removing the brushes, press and hold them by the holder to avoid damaging the driving gear because of its rotation.

As shown in the picture 16, first remove the side brushes, then clean them of the hair and threads wound up around the brushes. Clean the brushes from dust and wipe it with a clean, slightly damp cloth.

Then install the brushes back to their places and tighten the fastening screws rotating them clockwise.

Cleaning the wheels (10)

Regularly clean the driving wheels (10) of the vacuum cleaner with the brush (41) as shown in the picture 17.

Cleaning the sensors

Clean the sensors (2) after every cleaning cycle. Use a dry cotton cloth to clean the sensors (pic. 18).

Instruction on cleaning the wet cleaning attachment

Clean the wet cleaning attachment (39) as shown in the picture 19 above .

STORAGE

- Before taking the vacuum cleaner away for long term storage clean its body, the dust bin (8) and the filters (25, 26).
- Remove the batteries from the remote control.
- Use the original package for storage.
- Keep the vacuum cleaner in a dry cool place out of reach of children and disabled persons.

DELIVERY SET

Robotic vacuum cleaner - 1 pc.
 Charging station - 1 pc.
 Power adapter – 1 pc.
 Side brushes – 2 pc.
 Remote control – 1 pc.
 Wet floor cleaning attachment - 1 pc.
 Microfiber cloth - 2 pcs.
 Cleaning brush – 1 pc.
 Warranty certificate - 1 pc.
 Operation manual – 1 pc.

TECHNICAL SPECIFICATIONS



Power supply: Rechargeable battery -
 Li-Ion 14,4 V 2500 mAh
 Power: 25 W
 Battery charging time: 4-5 hours
 Operation time: up to 2 hours
 Suction power: 800-1300 Pa
 Dust bin capacity: 0,45 L
 Water tank capacity: 0,1 L
 Allowed carpet pile length: up to 14 mm
 Cleaning area: up to 120 m²
 Noise level: 65 dB

Power adapter

Power supply: 100-240 V ~ 50/60 Hz, 0.35 A
 Output voltage: 19 V  0.6 A



Charging station

Input voltage: 19 V  0.6 A
 Output voltage: 19 V  0.6 A

Remote control

Power supply: 3 V, 2 «AAA» batteries, 2x1,5 V

RECYCLING



For environment protection do not throw out the unit and the batteries (if included), do not discard the unit and the batteries with usual household waste after the service life expiration; apply to specialized centers for further recycling.

The waste generated during the disposal of the unit is subject to mandatory collection and consequent disposal in the prescribed manner.

For further information about recycling of this product apply to a local municipal administration, a disposal service or to the shop where you purchased this product.

The manufacturer preserves the right to change design, structure and specifications not affecting general principles of the unit operation without a preliminary notification due to which insignificant differences between the manual and product may be observed. If the user reveals such differences, please report them via e-mail info@vitek.ru for receipt of an updated manual.

The unit operating life is 3 years

Guarantee

Details regarding guarantee conditions can be obtained from the dealer from whom the appliance was purchased. The bill of sale or receipt must be produced when making any claim under the terms of this guarantee.



This product conforms to the EMC Directive 2014/30/EU and to the Low Voltage Directive 2014/35/EU.

RUS

Дата производства изделия указана в серийном номере на табличке с техническими данными. Серийный номер представляет собой одиннадцатизначное число, первые четыре цифры которого обозначают дату производства. Например, серийный номер 0606xxxxxx означает, что изделие было произведено в июне (шестой месяц) 2006 года.

GB

A production date of the item is indicated in the serial number on the technical data plate. A serial number is an eleven-unit number, with the first four figures indicating the production date. For example, serial number 0606xxxxxx means that the item was manufactured in June (the sixth month) 2006.



ЗАПРЕЩЕНО УТИЛИЗИРОВАТЬ
С БЫТОВЫМ МУСОРОМ.
ОБРАТИТЕСЬ НА СООТВЕТСТВУЮЩИЙ
ПУНКТ ПЕРЕРАБОТКИ ЭЛЕКТРИЧЕСКОГО
И ЭЛЕКТРОННОГО ОБОРУДОВАНИЯ.