

SAMSUNG

ПОЛНОЕ РУКОВОДСТВО

HW-S60T / S61T

Удивительные возможности

Благодарим за приобретение устройства компании Samsung.

Для наилучшего обслуживания

зарегистрируйте свое устройство по адресу:

www.samsung.com/register





МЕРЫ ПРЕДОСТОРОЖНОСТИ





ПРЕДУПРЕЖДЕНИЯ ДЛЯ БЕЗОПАСНОГО ИСПОЛЬЗОВАНИЯ

ВО ИЗБЕЖАНИЕ ПОРАЖЕНИЯ ЭЛЕКТРИЧЕСКИМ ТОКОМ НЕ ОТКРЫВАЙТЕ КРЫШКУ (ИЛИ ЗАДНЮЮ ПАНЕЛЬ) УСТРОЙСТВА.

ВНУТРИ УСТРОЙСТВА ОТСУТСТВУЮТ ДЕТАЛИ, РЕМОНТ КОТОРЫХ МОЖЕТ ВЫПОЛНЯТЬ ПОЛЬЗОВАТЕЛЬ. ОБСЛУЖИВАНИЕ ДОЛЖНО ПРОИЗВОДИТЬСЯ КВАЛИФИЦИРОВАННЫМИ СПЕЦИАЛИСТАМИ.

Описание символов, которые могут быть на устройстве Samsung, см. в таблице ниже.

	<p style="text-align: center;">ВНИМАНИЕ</p> <p style="text-align: center;">ОПАСНОСТЬ ПОРАЖЕНИЯ ЭЛЕКТРИЧЕСКИМ ТОКОМ НЕ ОТКРЫВАТЬ!</p>	
	<p>Этот символ свидетельствует о том, что внутри изделия имеется высокое напряжение. Любой контакт с деталями внутри изделия представляет опасность.</p>	
	<p>Этот символ обозначает, что к изделию прилагается важный документ, касающийся его эксплуатации и технического обслуживания.</p>	
	<p>Изделие класса II: этот символ означает, что данное изделие не требует заземления. Если этот символ отсутствует на изделии с проводом питания, изделие ДОЛЖНО иметь надежное соединение с защитным заземлением (заземлением).</p>	

	<p>Напряжение переменного тока: этот символ означает, что указанное номинальное напряжение относится к переменному току.</p>
	<p>Напряжение постоянного тока: этот символ означает, что указанное номинальное напряжение относится к постоянному току.</p>
	<p>Внимание!, Перед использованием ознакомьтесь с инструкциями: этот символ призывает пользователей ознакомиться со сведениями по безопасности, приведенными в руководстве пользователя.</p>
	<p>Символ «не для пищевой продукции» применяется в соответствие с техническим регламентом Таможенного союза "О безопасности упаковки" 005/2011 и указывает на то, что упаковка данного продукта не предназначена для повторного использования и подлежит утилизации. Упаковку данного продукта запрещается использовать для хранения пищевой продукции.</p>
	<p>Символ «петля Мебиуса» указывает на возможность утилизации упаковки. Символ может быть дополнен обозначением материала упаковки в виде цифрового и/или буквенного обозначения.</p>

ПРЕДУПРЕЖДЕНИЕ :

Чтобы снизить риск возникновения пожара или поражения электрическим током, не подвергайте это устройство воздействию дождя или влаги.

- Чтобы отключить устройство от электросети, необходимо извлечь вилку кабеля питания из розетки, соответственно, вилка всегда должна содержаться в исправном состоянии.

ВНИМАНИЕ

- Не подвергайте это устройство воздействию воды. Не ставьте на устройство предметы, заполненные жидкостью, например вазы.
- Для полного отключения питания устройства следует извлечь вилку из розетки. Поэтому вилка должна быть всегда доступна.

МЕРЫ ПРЕДОСТОРОЖНОСТИ

1. Убедитесь, что источник питания переменного тока в вашем доме соответствует требованиям к питанию, приведенным на идентификационной наклейке внизу устройства. Установите устройство горизонтально на подходящую поверхность (мебель), обеспечив достаточно места вокруг него для вентиляции 7 - 10 см. Убедитесь, что вентиляционные отверстия не перекрыты. Не устанавливайте устройство на усилители или другое оборудование, которое может сильно нагреться. Данное устройство предназначено для продолжительного использования. Для отключения устройства отсоедините сетевую вилку из розетки. Если устройство не используется в течение длительного времени, отключите его от сети.
2. Во время грозы отсоединяйте сетевую вилку от розетки. Скачки напряжения питания во время грозы могут повредить устройство.

3. Не подвергайте устройство воздействию прямых солнечных лучей и других источников тепла. Это может вызвать перегрев и привести к неисправности устройства.
4. Защищайте проигрыватель от попадания влаги (например, вода из вазы), не подвергайте его чрезмерному нагреванию (например, не ставьте рядом с камином) и не оставляйте вблизи устройств, излучающих сильные магнитные или электрические поля. В случае неисправной работы устройства отсоедините кабель питания от источника переменного тока. В случае неисправной работы устройства отсоедините кабель питания от источника переменного тока. Устройство предназначено только для личного использования. При хранении устройства в условиях низкой температуры возможно образование конденсата. При транспортировке устройства в зимнее время не включайте его приблизительно в течение 2 часов, пока температура устройства не достигнет комнатной температуры.
5. Батареи, используемые в данном устройстве, содержат вредные для окружающей среды химические элементы. Не выбрасывайте батареи в корзину с бытовыми отходами. Не бросайте батареи в огонь. Не допускайте короткого замыкания или нагревания батарей, не разбирайте их. При неправильной замене батареи существует опасность взрыва. Для замены используйте только такие же или аналогичные батареи.

Очистка ткани

Немедленно удаляйте грязь и пятна с поверхности устройства.

Удаление и очистка могут быть менее эффективными для некоторых веществ или в случае, если очистка не выполнялась в течении длительного времени.

ВНИМАНИЕ

- Используйте пылесос или липкий ролик для удаления пыли, отпечатков рук и т. д.
 - Некоторые щетки могут повредить устройство в зависимости от содержащихся в них материалов.
 - Полотенца и обтирочные ткани могут оставить на устройстве ворсинки или грязь.
- Не используйте гвоздь или другие инструменты для удаления грязи. Это может повредить поверхность изделия.
- Для удаления масляных или жидких пятен используйте чистую белую ткань, смоченную водой. Если пятно осталось, используйте ткань и протрите его смесью воды с нейтральным моющим средством (например, средством для мытья посуды).
 - Нейтральное моющее или чистящее средство может привести к обесцвечиванию или повреждению поверхности устройства.
 - После очистки используйте сухую ткань или фен для сушки поверхности.
 - Не применяйте чрезмерных усилий, чтобы избежать обесцвечивания или повреждения поверхности устройства.

СОДЕРЖАНИЕ

01	Проверка компонентов	7
	Установка батареек перед использованием пульта дистанционного управления (2 батарейки AA)	7
02	Обзор устройства	8
	Верхняя панель Soundbar	8
	Нижняя панель Soundbar	10
03	Использование пульта дистанционного управления	11
	Как использовать пульт дистанционного управления	11
	Выходные характеристики для различных режимов звукового эффекта	14
	Регулировка громкости устройства Soundbar с помощью пульта дистанционного управления TB	15
04	Подключение устройства Soundbar	16
	Подключение электропитания	16
	Подключение SWA-8500S (приобретается отдельно) к Soundbar	17
	Подключение SWA-W500 (приобретается отдельно) к Soundbar	19
05	Использование проводного соединения к телевизору	21
	Способ 1. Подключение с помощью кабеля HDMI	21
	Способ 2. Подключение с помощью оптического кабеля	23
06	Использование беспроводного подключения к телевизору	24
	Подключение по Bluetooth	24
07	Подключение к внешнему устройству	26
	Подключение с помощью оптического кабеля	26

08	Подключение мобильного устройства	27
	Способ 1. Подключение по Bluetooth	27
	Способ 2. Подключение по беспроводной сети (Wi-Fi)	30
	Настройка Amazon Alexa	31
	Использование функции Tap Sound	34
09	Установка настенного крепления	35
	Меры предосторожности при установке	35
	Компоненты для крепления на стену	35
10	Установка Soundbar перед телевизором	37
11	Обновление программного обеспечения	38
	Автоматическое обновление	38
	Обновление через USB	38
	Инициализация	39
12	Поиск и устранение неисправностей	40
13	Лицензия	42
14	Примечание относительно лицензии с открытым исходным кодом	42
15	Важное примечание об обслуживании	42
16	Спецификации и руководство	43
	Технические характеристики	43

01 ПРОВЕРКА КОМПОНЕНТОВ

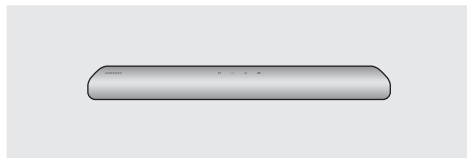

Основное устройство Soundbar



Пульт дистанционного управления Soundbar / батарейки

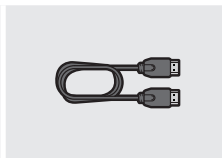

Кабель HDMI

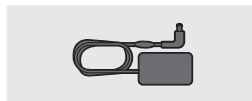

Адаптер переменного/ постоянного тока (Soundbar)



Сетевой шнур (Soundbar)



Направляющая настенного крепления



Держатель винта



Крепление кронштейна к стене

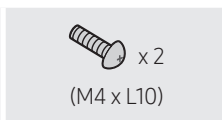

Винт

- Характеристики источника электропитания и потребления электроэнергии указаны на наклейке на корпусе устройства. (Наклейка: Нижняя панель основного устройства Soundbar)
- Для приобретения дополнительных компонентов или кабелей обратитесь в сервис-центр Samsung или в службу поддержки Samsung.
- Для подробной информации о настенном креплении см. стр. 35.
- Конструкция, характеристики и экран приложений могут быть изменены без предварительного уведомления.
- Внешний вид аксессуаров может отличаться от изображений выше.

Установка батареек перед использованием пульта дистанционного управления (2 батарейки AA)



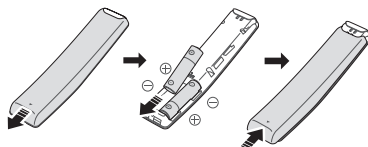





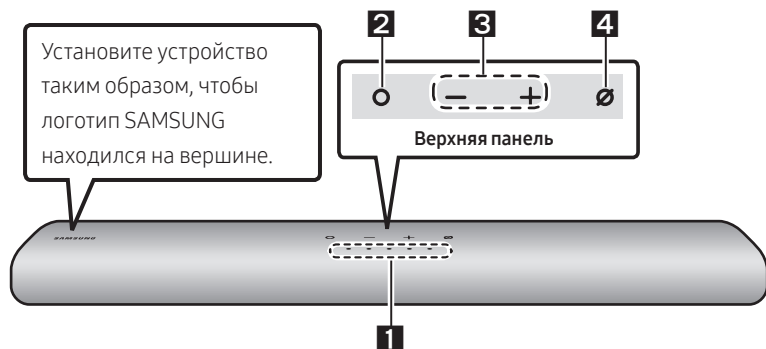























Сдвиньте заднюю крышку в направлении стрелки, пока она не будет полностью снята. Вставьте 2 батарейки AA (1,5 В), расположив их в правильной полярности. Установите заднюю крышку в исходное положение.



02 ОБЗОР УСТРОЙСТВА

Верхняя панель Soundbar



<p>1 Светодиодный индикатор</p>	<p>Светодиодный индикатор мигает, светится или меняет цвет в зависимости от текущего режима или состояния устройства Soundbar. Цвет светодиода и количество световых индикаторов указывают на активный режим, как описано ниже.</p> <table border="1" data-bbox="283 715 1033 842"> <tr> <td style="text-align: center;">  Белый светодиодный индикатор </td> <td style="text-align: center;">  Белый светодиодный индикатор </td> <td style="text-align: center;">  Разноцветный светодиодный индикатор </td> <td style="text-align: center;">  Белый светодиодный индикатор </td> <td style="text-align: center;">  Белый светодиодный индикатор </td> </tr> </table> <ul style="list-style-type: none"> Разноцветный светодиодный индикатор меняет цвет на Белый, Голубой, Зеленый, Красный и Синий в зависимости от режима или состояния устройства. 	 Белый светодиодный индикатор	 Белый светодиодный индикатор	 Разноцветный светодиодный индикатор	 Белый светодиодный индикатор	 Белый светодиодный индикатор			
 Белый светодиодный индикатор	 Белый светодиодный индикатор	 Разноцветный светодиодный индикатор	 Белый светодиодный индикатор	 Белый светодиодный индикатор					
<p>2 Многофункциональная кнопка</p>	<ul style="list-style-type: none"> В режиме ожидания нажмите  (Многофункциональную) кнопку, чтобы включить устройство Soundbar. Нажмите  (Многофункциональную) кнопку, чтобы изменить режим или состояние устройства. Каждый раз при смене режима светодиодный индикатор загорается белым цветом, а затем выключается. <table border="1" data-bbox="283 1098 1033 1281"> <tr> <td style="text-align: center;"> Светодиодный индикатор </td> <td style="text-align: center;">  Белый вкл. → выкл. </td> <td style="text-align: center;">  Белый вкл. → выкл. </td> <td style="text-align: center;">  Белый вкл. → выкл. </td> </tr> <tr> <td style="text-align: center;">  </td> <td style="text-align: center;"> «Digital Audio In» или «TV ARC» </td> <td style="text-align: center;"> «Wi-Fi» </td> <td style="text-align: center;"> «Bluetooth» </td> </tr> </table> <ul style="list-style-type: none"> Нажмите и удерживайте  (Многофункциональную) кнопку в течении 3 секунд, чтобы активировать Alexa. Говорите, удерживая нажатой данную кнопку, чтобы включить распознавание голоса. 	Светодиодный индикатор	 Белый вкл. → выкл.	 Белый вкл. → выкл.	 Белый вкл. → выкл.		«Digital Audio In» или «TV ARC»	«Wi-Fi»	«Bluetooth»
Светодиодный индикатор	 Белый вкл. → выкл.	 Белый вкл. → выкл.	 Белый вкл. → выкл.						
	«Digital Audio In» или «TV ARC»	«Wi-Fi»	«Bluetooth»						
<p>3 Кнопка регулировки громкости</p>	<p>Нажмите кнопку   (Громкость) для регулировки громкости звука.</p>								

4	Кнопка вкл./ выкл. микрофона	Нажмите кнопку  (Микрофон Вкл./Выкл.) для включения или выключения микрофона.		
		Светодиодный индикатор		
		«Mic Off»	«Mic On»	

- При подключении сетевого шнура переменного тока кнопка питания начинает работать через 4-6 секунд после подключения.
- При включении данного устройства произойдет задержка от 4 до 5 секунд, прежде чем будет воспроизведен характерный звук.
- Если вы слышите звук с телевизора и устройства Soundbar одновременно, перейдите в меню **Настройки** для звука телевизора и переключите динамик телевизора на **Внеш. Ресивер..**

Нижняя панель Soundbar

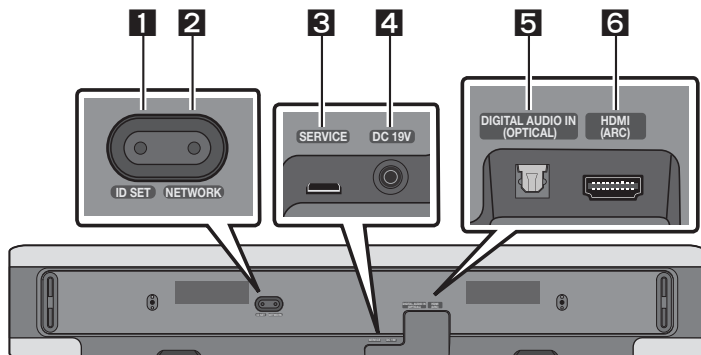

1	ID SET Нажмите, чтобы подключить Soundbar к динамикам системы объемного звучания и сабвуферу по беспроводной сети. (Динамики объемного звучания и сабвуфер приобретаются отдельно).
2	NETWORK Нажмите, чтобы подключиться к беспроводной сети (Wi-Fi) через приложение SmartThings .
3	SERVICE Подключение USB-накопителя для обновления программного обеспечения продукта.
4	DC 19V (Вх. источника питания) Подключение адаптера питания переменного/постоянного тока. (См. стр 16)
5	DIGITAL AUDIO IN (OPTICAL) Подключение к цифровому (оптическому) выходу внешнего устройства. (См. стр 26)
6	HDMI (ARC) Подключение к разъему HDMI на телевизоре. (См. стр 21)

- При отсоединении кабеля адаптера питания переменного/постоянного тока от настенной розетки потяните за штепсельную вилку. Не тяните за кабель.
- Не подключайте данное устройство или другие компоненты к розетке переменного тока до тех пор, пока все компоненты не будут соединены.

03 ИСПОЛЬЗОВАНИЕ ПУЛЬТА ДИСТАНЦИОННОГО УПРАВЛЕНИЯ

Как использовать пульт дистанционного управления

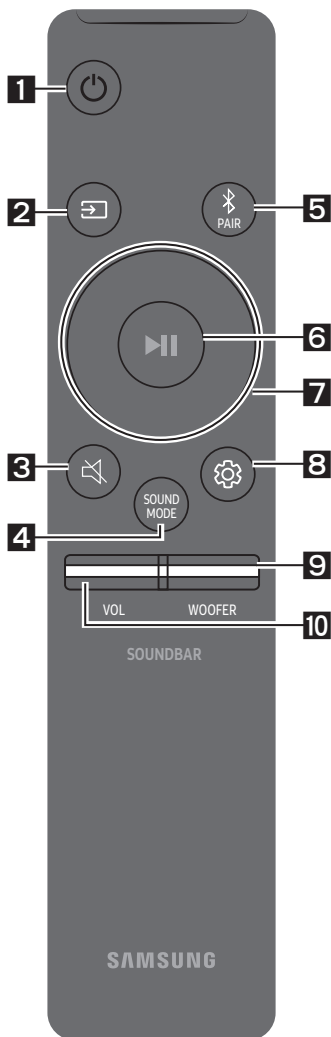

1 Питание

Включение и выключение устройства Soundbar

Светодиодный индикатор	Голубой индикатор мигает X1	Красный индикатор мигает X3
	○ ○ ● ○ ○	○ ○ ● ○ ○
	Вкл.	Выкл.

• Функция Auto Power Down

Устройство автоматически выключается в следующих ситуациях:

- В режиме «Digital Audio In» или «TV ARC» / «Wi-Fi» / «Bluetooth» при отсутствии аудиосигнала в течении 18 минут.

2 (Источник сигнала)

Нажмите для выбора источника, подключенного к устройству Soundbar.

3 (Беззвучный)

Нажмите кнопку (Беззвучный) для выключения звука. Нажмите эту кнопку еще раз для включения звука.

Светодиодный индикатор	Мигает X раз многократно
	○ ○ ○ ○ ●

4 SOUND MODE

Нажатием кнопки можно выбрать нужный режим звучания. Каждый раз при изменении режима разноцветный светодиодный индикатор мигает белым цветом.

Светодиодный индикатор	
	«Standard» → «Music» → «Adaptive Sound»



- **Standard**
Воспроизводит оригинальный звук.
- **Music**
Обеспечивает более естественный, наполняющий комнату звук для музыкального содержимого.
- **Adaptive Sound**
Анализирует содержимое в режиме реального времени и автоматически обеспечивает оптимальное звуковое поле на основе характеристик содержимого.

5 Bluetooth PAIR

Переключите устройство Soundbar в режим сопряжения по Bluetooth.

При нажатии на кнопку светодиодный дисплей меняется, как показано ниже.

- До завершения сопряжения разноцветный светодиодный индикатор будет менять цвета в последовательности **Красный** → **Зеленый** → **Синий**.

Светодиодный индикатор	 Сопряжение	→	 Соединение выполнено
	«Ready to connect via Bluetooth.»		

6 ► (Воспроизведение / Пауза)

Нажатием этой кнопки можно также воспроизвести или приостановить музыку.



7 Вверх/Вниз/Влево/Вправо

Нажмите **Вверх/Вниз/Влево/Вправо** на кнопке для выбора или установки функций.

- **Пропустить музыкальный файл**
Нажмите кнопку **Вправо** для выбора следующего музыкального файла.
Нажмите кнопку **Влево** для выбора предыдущего музыкального файла.

8**⚙️ (Управление звуком)**

Нажатием кнопки можно выбрать нужный режим звучания. Нужный элемент можно отрегулировать при помощи кнопок **Вверх/Вниз**. Каждый раз при изменении режима разноцветный светодиодный индикатор мигает белым цветом.

Светодиодный индикатор	
	«Treble» → «Bass» → «Sync» → «Side Level»

- Для контроля громкости верхних частот или басов выберите в настройках звука элемент «**Treble**» или «**Bass**», а затем отрегулируйте уровень громкости в диапазоне от -6 до +6, используя кнопки **Вверх/Вниз**.
- Нажмите и удерживайте кнопку **⚙️ (Управление звуком)** в течение примерно 5 секунд для регулировки звука для каждого частотного диапазона. Можно выбрать частоты 150 Гц, 300 Гц, 600 Гц, 1,2 кГц, 2,5 кГц, 5 кГц и 10 кГц, используя кнопки **Влево/Вправо** и каждая из них может быть отрегулирована в диапазоне от -6 до +6, используя кнопки **Вверх/Вниз**. (Убедитесь, что выбран звуковой режим «**Standard**».)
- Для контроля громкости каждого динамика выберите в настройках звука элемент «**Side Level**», а затем отрегулируйте уровень громкости в диапазоне от -6 до +6, используя кнопки **Вверх/Вниз**.
- Если видео и аудио не синхронизируются между ТВ и устройством Soundbar, выберите «**Sync**» в настройках звука, а затем установите аудио-задержку между 0~300 мс, используя кнопки **Вверх/Вниз**.
- «**Sync**» поддерживается только для некоторых функций.

9**УРОВЕНЬ WOOFER (НИЗКИЕ ЧАСТОТЫ)**

Нажмите кнопку вверх или вниз для регулировки громкости громкоговорителя (низкие частоты) на уровне -12 или в диапазоне от -6 до +6. Чтобы установить громкость громкоговорителя (низкие частоты) на 0 (по умолчанию), нажмите кнопку.

10**ГРОМКОСТЬ**

Нажмите кнопку вверх или вниз для регулировки громкости звука.

Светодиодный индикатор		
	 Увеличить громкость	 Уменьшить громкость

Выходные характеристики для различных режимов звукового эффекта

Эффект	Вход	Выход	
		Только с сабвуфером	С сабвуфером и комплектом беспроводных задних динамиков
Standard	2.0 канала	2.1 канала	2.1 канала
	5.1 канала	2.1 канала	4.1 канала
Music	2.0 канала	4.1 канала	6.1 канала
	5.1 канала	4.1 канала	6.1 канала
Adaptive Sound	2.0 канала	4.1 канала	6.1 канала
	5.1 канала	4.1 канала	6.1 канала

- Комплект беспроводных задних динамиков Samsung и сабвуфер можно приобрести отдельно. Для этого обратитесь в магазин, в котором приобрели устройство Soundbar.

Регулировка громкости устройства Soundbar с помощью пульта дистанционного управления ТВ







Регулировка громкости устройства Soundbar с помощью пульта дистанционного управления ТВ

- Данная функция может быть использована только с ИК-пультами дистанционного управления. Пульты дистанционного управления Bluetooth (пульты, требующие сопряжения) не поддерживаются.
- Установите динамик телевизора на значение **Внеш. Ресивер.** для использования данной функции.
- Производители, поддерживающие данную функцию:
VIZIO, LG, Sony, Sharp, PHILIPS, PANASONIC, TOSHIBA, Hisense, RCA

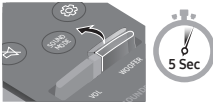
1. Отключите устройство Soundbar.
2. Нажмите и удерживайте кнопку **WOOFER** в течение 5 секунд.

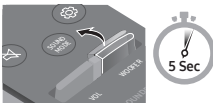
Каждый раз при нажатии и удержании кнопки **WOOFER** в течение 5 секунд режим устройства переключается в следующем порядке: «**Samsung-TV Remote**» (Стандартный режим), «**Off-TV Remote**», «**All-TV Remote**».

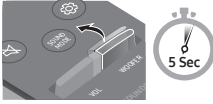
Каждый раз при изменении режима состояние светодиодного индикатора меняется, как показано ниже.

Кнопка пульта дистанционного управления	Светодиодный индикатор	Состояние
	 «Samsung-TV Remote» (Стандартный режим)	Включение ИК-пульта дистанционного управления телевизора Samsung.
	 «Off-TV Remote»	Выключение пульта дистанционного управления ТВ.
	 «All-TV Remote»	Включение ИК-пульта дистанционного управления телевизора сторонних производителей.

04 ПОДКЛЮЧЕНИЕ УСТРОЙСТВА SOUNDBAR

Подключение электропитания

Используйте следующие комплектующие в указанном порядке, чтобы подключить Soundbar к электрической розетке.

- Характеристики необходимого источника электрического питания и потребления электроэнергии указаны на наклейке на корпусе устройства. (Наклейка: Нижняя панель основного устройства Soundbar)

1. Сначала подключите кабель питания к адаптеру переменного/постоянного тока. Подключите адаптер переменного/постоянного тока (с помощью кабеля питания) к устройству Soundbar.
2. Подключите кабель питания к настенной розетке.

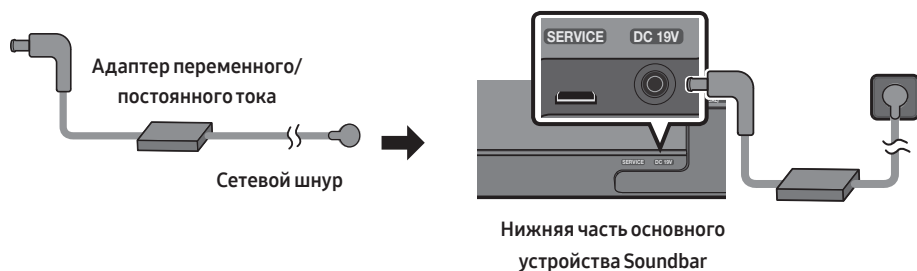

ЗАМЕТКИ

- Если отсоединить кабель питания и снова подключить его во время работы устройства, Soundbar включится автоматически.
- Убедитесь в ровном положении адаптера переменного/постоянного тока на столе или полу. Если поместить адаптер переменного/постоянного тока так, что он висит с направленным вверх входным сетевым шнуром, вода или другие посторонние вещества могут проникнуть в адаптер и привести к его неисправности.

Подключение SWA-8500S (приобретается отдельно) к Soundbar

Расширение до настоящего беспроводного объемного звучания через подключение комплекта беспроводных задних динамиков Samsung (SWA-8500S, приобретается отдельно) к Soundbar.

1. Подключите беспроводной модуль приемника к 2 динамикам объемного звучания.
 - На кабелях динамиков предусмотрена цветовая маркировка.

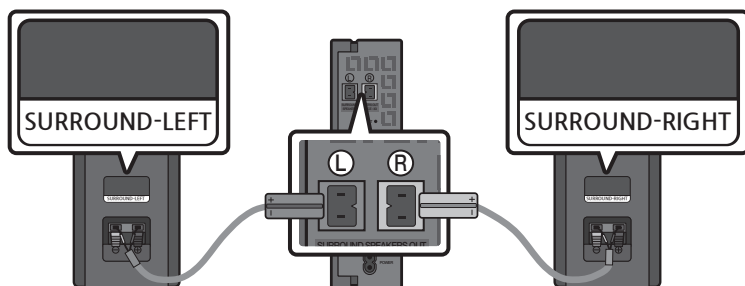

2. Убедитесь, что после подсоединения беспроводного модуля приемника к электрической розетке модуль находится в режиме готовности.
 - Светодиодный индикатор LINK LED (синий) модуля беспроводного приемника должен мигать. Если индикатор не мигает, используйте узкий штифт, чтобы нажать и удерживать кнопку **ID SET** в течение 5 секунд или дольше. Для получения подробной информации см. руководство пользователя SWA-8500S.

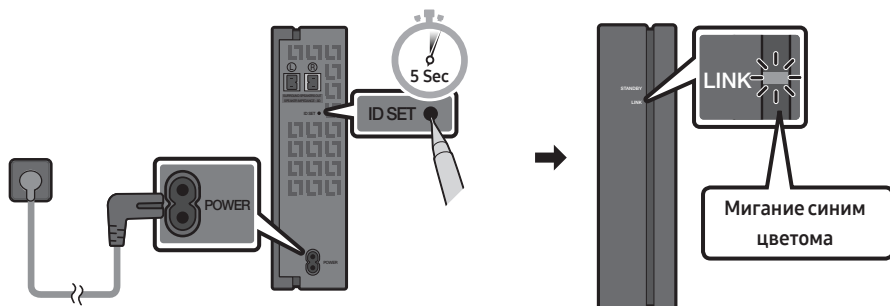

3. Нажмите и удерживайте кнопку **Вверх** на пульте дистанционного управления в течении 5 секунд.
- До завершения сопряжения разноцветный светодиодный индикатор будет менять цвета в последовательности **Красный** → **Зеленый** → **Синий**.

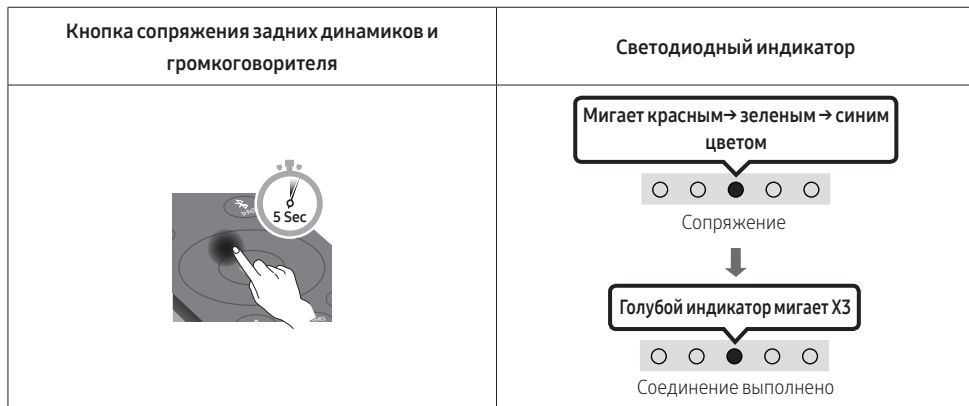

⚠ ВНИМАНИЕ

- Если во время подключения к SWA-8500S на Soundbar воспроизводилась музыка, по завершении подключения из низкочастотного динамика могут быть слышны прерывистые звуки.
4. Убедитесь, что светодиод LINK непрерывно подсвечивается синим цветом (подключение выполнено).

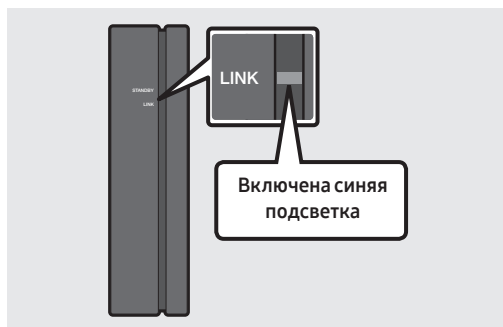

Светодиодный индикатор LINK прекращает мигать и непрерывно подсвечивается синим цветом, когда между Soundbar и беспроводным модулем приемника установлено соединение.

5. Если подключение SWA-8500S не выполнено, повторите процедуру, начиная с шага 2.

Подключение SWA-W500 (приобретается отдельно) к Soundbar

1. Выключите устройство Soundbar с помощью кнопки  (Питание) на пульте дистанционного питания.

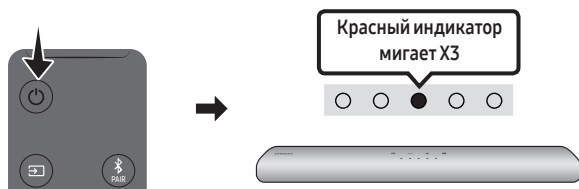

2. Подключите беспроводной сабвуфер к настенной розетке, а затем проверьте его состояние в режиме ожидания.

- Подключите кабель питания беспроводного сабвуфера к электрической розетке, чтобы включить устройство. Светодиодный индикатор LINK беспроводного сабвуфера должен мигать (синим цветом). Если светодиодный индикатор не мигает, нажмите кнопку **ID SET** на задней панели беспроводного сабвуфера кончиком стилуса в течение 5~6 секунд, пока не начнет мигать светодиодный индикатор LINK (синим цветом). Чтобы получить дополнительную информацию о светодиодном индикаторе, обратитесь к руководству пользователя SWA-W500.

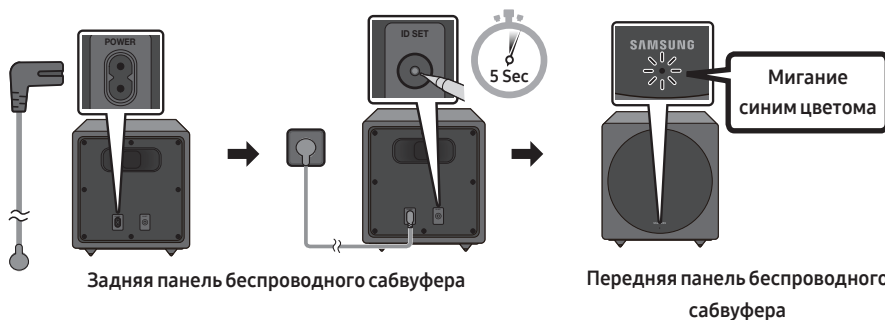

- Основное устройство очень тяжелое. Будьте аккуратны, чтобы не прищемить пальцы во время нажатия кнопки **ID SET** или подключения кабеля питания к разъему в задней части устройства.
- На верхней части сабвуфера могут образовываться царапины. Обращайтесь с ним бережно.



- Не надавливайте на **Динамик** на нижней панели устройства и не стучите по нему. Это может привести к его деформации или выходу из строя.

3. Нажмите и удерживайте кнопку **Вверх** на пульте дистанционного управления в течении 5 секунд.
- До завершения сопряжения разноцветный светодиодный индикатор будет менять цвета в последовательности **Красный** → **Зеленый** → **Синий**.

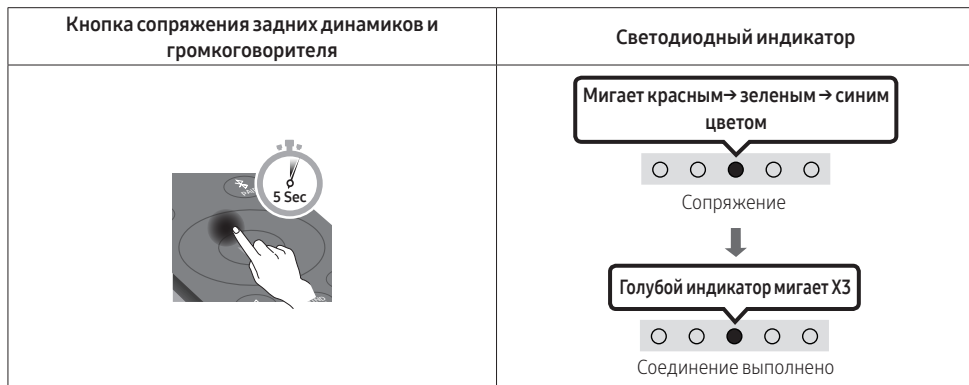

4. Убедитесь, что светодиодный индикатор LINK горит синим цветом (это означает, что подключение завершено).



После установки соединения между устройством Soundbar и беспроводным сабвуфером светодиодный индикатор LINK перестанет мигать и будет гореть синим цветом.

ЗАМЕТКИ

- Не подключайте кабель питания данного устройства или ТВ к настенной розетке до тех пор, пока все компоненты не будут соединены.
- Перед перемещением или установкой данного устройства, убедитесь, что питание выключено и отсоедините шнур питания.
- Максимальное расстояние передачи беспроводного сигнала основного устройства составляет около 10 м, но может различаться в зависимости от условий эксплуатации. Если между основным устройством и беспроводным сабвуфером находится железобетонная или металлическая стена, система может не работать полностью, так как беспроводной сигнал не может пройти через металл.

МЕРЫ ПРЕДОСТОРОЖНОСТИ

- Беспроводные приемные антенны встроены в беспроводной сабвуфер. Держите блоки подальше от воды и влаги.
- Для оптимального качества воспроизведения убедитесь, что область вокруг беспроводного сабвуфера и беспроводного модуля приемника (приобретается отдельно) свободна от каких-либо препятствий.

05 ИСПОЛЬЗОВАНИЕ ПРОВОДНОГО СОЕДИНЕНИЯ К ТЕЛЕВИЗОРУ

Способ 1. Подключение с помощью кабеля HDMI



⚠ ВНИМАНИЕ

- При одновременном подключении кабеля HDMI и оптического кабеля сигнал HDMI принимается в первую очередь.
- Для подключения телевизора к устройству Soundbar с помощью кабеля HDMI, убедитесь в подключении к разъемам, отмеченным надписью ARC. В противном случае, воспроизведение звука с ТВ может отсутствовать.
- Убедитесь в использовании кабеля HDMI премиум-класса с логотипом сертификации. Кроме того, убедитесь в использовании сертифицированного высокоскоростного кабеля HDMI Ethernet типа A. (ВЫСОКОСКОРОСТНОЙ КАБЕЛЬ HDMI С ETHERNET)

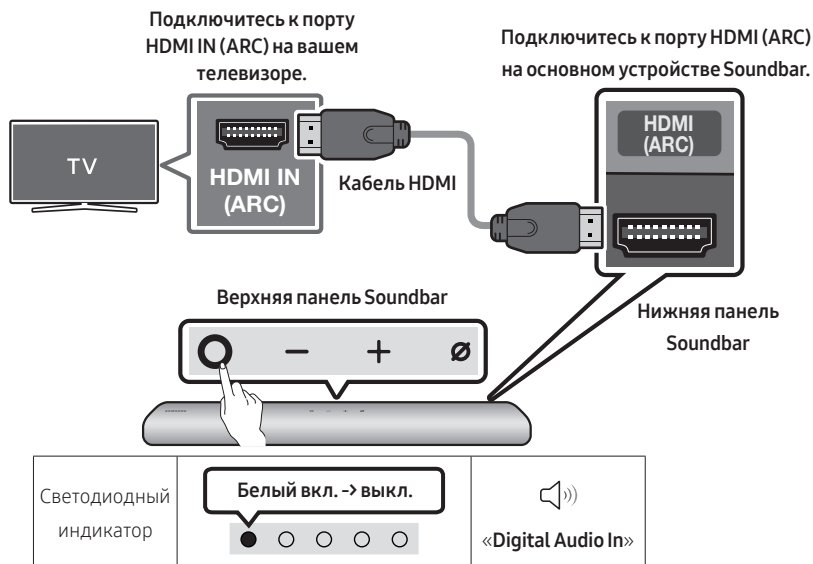
Подключение телевизора с поддержкой HDMI ARC (Обратный аудиоканал)



1. Выключите устройство Soundbar и ТВ, а затем подключите кабель HDMI, как показано на рисунке.
2. Включите устройство Soundbar и ТВ.
3. Звук с ТВ начнет воспроизводиться с устройства Soundbar.

- Если звук ТВ не слышен, нажмите кнопку  (Многofункциональную) на верхней панели устройства Soundbar или кнопку  (Источник сигнала) на пульте дистанционного управления, чтобы переключиться в режим «**Digital Audio In**».
- Если звук не воспроизводится, проверьте подключение кабеля HDMI еще раз.
- Используйте кнопки громкости на пульте дистанционного управления ТВ для изменения громкости на устройстве Soundbar.

ЗАМЕТКИ

- При подключении телевизора с поддержкой HDMI ARC (Обратный аудиоканал) к устройству Soundbar через кабель HDMI можно выполнять цифровую передачу видео- и аудиоданных без необходимости подключения отдельного оптического кабеля.
- Рекомендуется по возможности использовать кабель HDMI без сердечника. При использовании кабеля HDMI с сердечником диаметр кабеля не должен превышать 14 мм.
- Это функция не доступна, если кабель HDMI не поддерживает технологию ARC.
- Если звук радиопередачи закодирован в формате Dolby Digital, а параметр «Формат выхода цифрового звука» на вашем телевизоре установлен на формат PCM, рекомендуется изменить данный параметр на формат Dolby Digital. При изменении параметров на телевизоре качество звука будет улучшено. (В меню телевизора пункты Dolby Digital и PCM могут называться по-разному в зависимости от производителя устройства.)

Способ 2. Подключение с помощью оптического кабеля

Перечень проверок перед подключением

- При одновременном подключении кабеля HDMI и оптического кабеля сигнал HDMI принимается в первую очередь.
- При использовании оптического кабеля и разъемов с защитными колпачками убедитесь, что защитные колпачки сняты.

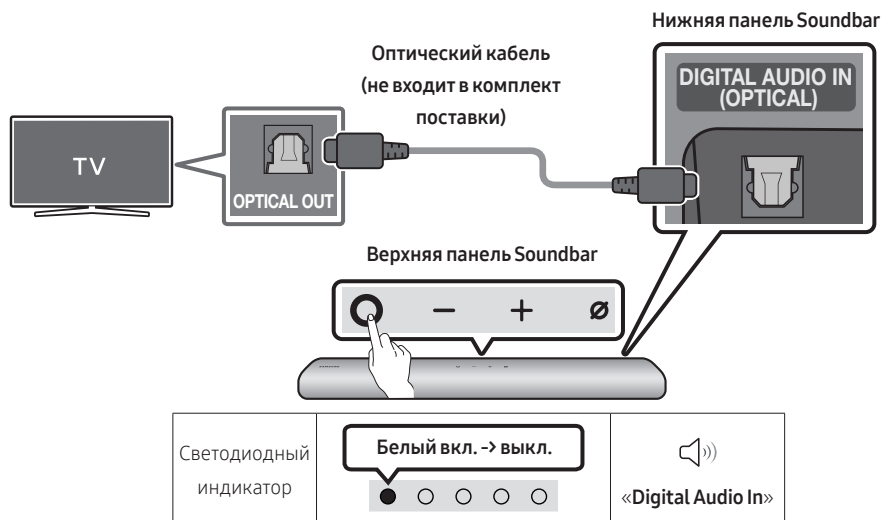

1. Выключите телевизор и устройство Soundbar, подключите порт **DIGITAL AUDIO IN (OPTICAL)** на устройстве Soundbar и OPTICAL порт на телевизоре с помощью оптического кабеля (не входит в комплект поставки), как показано на рисунке.
2. Включите устройство Soundbar и ТВ.
3. Нажмите **Многофункциональную** кнопку в верхней части устройства Soundbar или кнопку **Источник сигнала** на пульте дистанционного управления и выберите режим **«Digital Audio In»**. Далее появится уведомления, что звук воспроизводится с **«Digital Audio In»**.
4. Звук с ТВ начнет воспроизводиться с устройства Soundbar.

06 ИСПОЛЬЗОВАНИЕ БЕСПРОВОДНОГО ПОДКЛЮЧЕНИЯ К ТЕЛЕВИЗОРУ



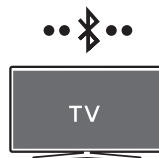

Подключение по Bluetooth

При подключении телевизора Samsung с помощью Bluetooth можно прослушивать стерео звук без необходимости подключения кабелей.

- Возможно одновременное подключение только одного телевизора.
- Возможно подключение телевизора Samsung с поддержкой Bluetooth. Проверьте характеристики вашего телевизора.

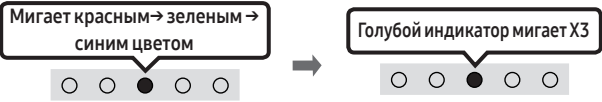

Начальное подключение

1. Кнопка «Сопряжение по Bluetooth»	Светодиодный индикатор
 <p>ИЛИ</p> <p>В режиме «Bluetooth»</p> 	 <p>Мигает красным → зеленым → синим цветом</p> <p>Сопряжение</p> <p>Голубой индикатор мигает X3</p> <p>Соединение выполнено</p> <ul style="list-style-type: none">• До завершения сопряжения разноцветный светодиодный индикатор будет менять цвета в последовательности Красный → Зеленый → Синий.
 «Ready to connect via Bluetooth.»	

2. Выберите режим Bluetooth на телевизоре Samsung.
(напр. Меню (🏠) → Настройки (⚙️) → Звук → Вывод звука → Список динамиков Bluetooth → [AV] Samsung Soundbar S60T / [AV] Samsung Soundbar S61T (Bluetooth))
3. Выберите «[AV] Samsung Soundbar S60T / [AV] Samsung Soundbar S61T» из списка на экране ТВ.
Доступное устройство Soundbar будет обозначено надписью «**Необходимо выполнить сопряжение**» или «**Сопряжено**» в списке устройств Bluetooth на телевизоре. Для подключения телевизора Samsung к устройству Soundbar выберите сообщение, а затем установите соединение.
4. Теперь можно прослушивать звук телевизора Samsung с устройства Soundbar.
 - Если между устройством Soundbar и телевизором Samsung имеется запись в журнале соединений, Soundbar автоматически подключается к ТВ, изменяя его режим на «Bluetooth».

Если устройство не может подключиться

- Если в списке динамиков телевизора Samsung есть устройство Soundbar (напр. **[AV] Samsung Soundbar S60T / [AV] Samsung Soundbar S61T**), удалите его
- Затем повторите шаги с 1 по 3.

Отключение устройства Soundbar от телевизора Samsung

Нажмите кнопку **○ (Многофункциональную)** на верхней панели устройства Soundbar или кнопку **☞ (Источник сигнала)** на пульте дистанционного управления для выбора другого режима вместо **«Bluetooth»**.

- Отключение занимает время, потому что телевизор Samsung должен принять отклик от устройства Soundbar.
(Время, необходимое для этой процедуры, может различаться в зависимости от модели телевизора Samsung)

Заметки о Bluetooth-подключении

- Расположите новое устройство на расстоянии до 1 м для подключения по Bluetooth.
- Если при подключении устройства Bluetooth запрашивается PIN-код, введите <0000>.
- Устройство Soundbar автоматически выключится после 18 минут в режиме готовности.
- Устройство Soundbar может не выполнять поиск устройств Bluetooth или не подключаться должным образом в следующих условиях
 - При наличии мощного электрического поля вокруг устройства.
 - При одновременном сопряжении нескольких устройств Bluetooth с устройством Soundbar.
 - При включенном или находящемся не на месте устройстве Bluetooth или в случае неисправности.
- Электронные устройства могут вызывать радиопомехи. Устройства, генерирующие электромагнитные волны, следует держать подальше от основного устройства Soundbar, например, микроволновые печи, устройства беспроводной локальной сети и т.д.

07 ПОДКЛЮЧЕНИЕ К ВНЕШНЕМУ УСТРОЙСТВУ

Подключение с помощью оптического кабеля

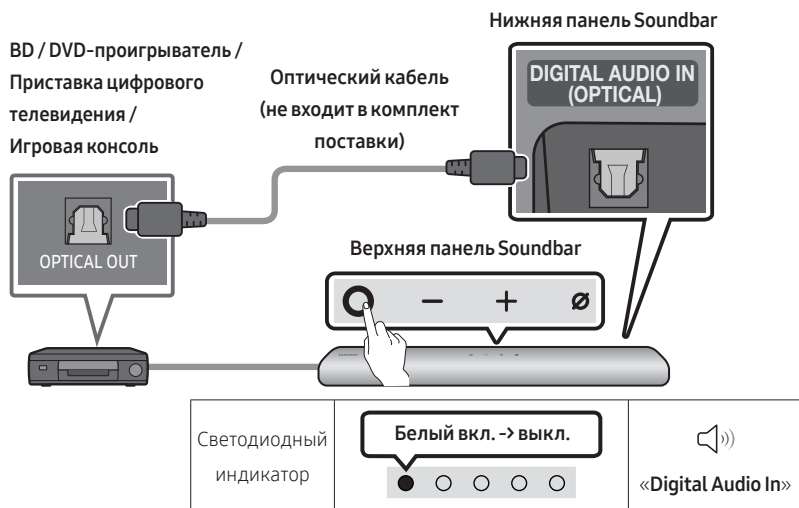

1. Выключите внешнее устройство и Soundbar, подключите порт **DIGITAL AUDIO IN (OPTICAL)** на устройстве Soundbar и порт OPTICAL аудиовыхода на внешнем устройстве с помощью оптического кабеля (не входит в комплект поставки), как показано на рисунке.
2. Включите устройство Soundbar и внешнее устройство.
3. Нажмите **○ (Многофункциональную)** кнопку в верхней части устройства Soundbar или кнопку **⇨ (Источник сигнала)** на пульте дистанционного управления и выберите режим «**Digital Audio In**». Далее появится уведомления, что звук воспроизводится с «**Digital Audio In**».
4. Звук с внешнего устройства начнет воспроизводиться с устройства Soundbar.

08 ПОДКЛЮЧЕНИЕ МОБИЛЬНОГО УСТРОЙСТВА

Способ 1. Подключение по Bluetooth

При подключении мобильного устройства с помощью Bluetooth, можно прослушивать стерео звук без необходимости подключения кабелей.



- При подключении сопряженного устройства Bluetooth к выключенному устройству Soundbar, Soundbar автоматически включится.



Мобильное устройство

Начальное подключение

- При подключении нового устройства Bluetooth убедитесь в том, что устройство расположено на расстоянии до 1 м.

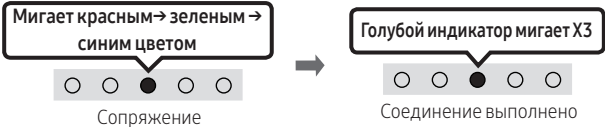
1. Кнопка «Сопряжение по Bluetooth»	Светодиодный индикатор
 <p>ИЛИ</p> <p>В режиме «Bluetooth»</p>  	 <p>Мигает красным → зеленым → синим цветом</p> <p>Сопряжение</p> <p>Голубой индикатор мигает X3</p> <p>Соединение выполнено</p> <ul style="list-style-type: none">• До завершения сопряжения разноцветный светодиодный индикатор будет менять цвета в последовательности Красный → Зеленый → Синий. <p>«Ready to connect via Bluetooth.»</p>

2. Выберите «[AV] Samsung Soundbar S60T / [AV] Samsung Soundbar S61T» из списка, который появится на вашем устройстве.
3. Воспроизведение музыкальных файлов на подключенном устройстве Bluetooth через Soundbar.

Если устройство не может подключиться

- Если в списке динамиков мобильного устройства есть устройство Soundbar (напр. [AV] Samsung Soundbar S60T / [AV] Samsung Soundbar S61T), удалите его.
- Повторите шаги 1 и 2.

Заметки о Bluetooth-подключении



- Расположите новое устройство на расстоянии до 1 м для подключения по Bluetooth.
- Если при подключении устройства Bluetooth запрашивается PIN-код, введите <0000>.
- Устройство Soundbar автоматически выключится после 18 минут в режиме готовности.
- Устройство Soundbar может не выполнять поиск устройств Bluetooth или не подключаться должным образом в следующих условиях
 - При наличии мощного электрического поля вокруг устройства.
 - При одновременном сопряжении нескольких устройств Bluetooth с устройством Soundbar.
 - При включенном или находящемся не на месте устройстве Bluetooth или в случае неисправности.
- Электронные устройства могут вызывать радиопомехи. Устройства, генерирующие электромагнитные волны, следует держать подальше от основного устройства Soundbar, например, микроволновые печи, устройства беспроводной локальной сети и т.д.
- Устройство Soundbar поддерживает файлы данных SBC (44,1 кГц, 48 кГц).
- Подключайтесь только к устройству Bluetooth, которое поддерживает функцию A2DP (AV).
- Устройство Soundbar нельзя подключить к устройству Bluetooth, которое поддерживает только функцию HF (гарнитура).
- При подключении устройства Soundbar к устройству Bluetooth расположите их как можно ближе друг к другу.
- Чем дальше расположены друг от друга устройство Soundbar и устройство Bluetooth, тем ниже качество звука. Соединение по Bluetooth может прерваться, если устройства находятся вне эффективного диапазона.
- Соединение по Bluetooth может частично отсутствовать в зонах с плохим приемом сигнала.
- Устройство Bluetooth может создавать шумы или работать неисправно при следующих условиях:
 - Когда тело находится в контакте с приемопередатчиком сигнала на устройстве Bluetooth или Soundbar.
 - Если устройство расположено в углу или при наличии препятствия в его непосредственной близости, например, стены или перегородки, где могут возникать электрические помехи.
 - При воздействии радиопомех со стороны других устройств, работающих в тех же диапазонах частот, например, медицинского оборудования, микроволновых печей и устройств беспроводной локальной сети.
 - Такие препятствия, как двери и стены, могут влиять на качество звука даже в тех случаях, когда устройства находятся в пределах эффективного диапазона.
- Обратите внимание, что при использовании параметра Bluetooth нельзя выполнить сопряжение устройства Soundbar с другими устройствами Bluetooth.
- Данное беспроводное устройство может привести к электрическим помехам во время работы.

Отсоединение устройства Bluetooth от устройства Soundbar

Можно отключить устройство Bluetooth от системы Soundbar. Инструкции см. в руководстве пользователя устройства Bluetooth.

- Система Soundbar будет отключена.
- Если устройство Soundbar отключено от устройства Bluetooth, разноцветный светодиодный индикатор на устройстве Soundbar три раза мигает «**Красным**» цветом.

Отключение устройства Soundbar от устройства Bluetooth

Нажмите кнопку  (Многофункциональную) на верхней панели устройства Soundbar или кнопку  (Источник сигнала) на пульте дистанционного управления для выбора другого режима вместо «**Bluetooth**».

- Отключение требует времени, потому что устройство Bluetooth должно получить ответ от устройства Soundbar. (Необходимое время для отключения может отличаться в зависимости от устройства Bluetooth)
- Если устройство Soundbar отключено от устройства Bluetooth, разноцветный светодиодный индикатор на устройстве Soundbar три раза мигает «**Красным**» цветом.

Способ 2. Подключение по беспроводной сети (Wi-Fi)

Для подключения устройства Soundbar к мобильному устройству через беспроводную сеть (Wi-Fi) требуется приложение **SmartThings**.

Начальное подключение

1. Установите и запустите приложение **SmartThings** на вашем мобильном устройстве (смартфоне или планшете).
2. В приложении следуйте инструкциям на экране для добавления устройства Soundbar.
 - Автоматическое всплывающее окно (как на втором снимке экрана) может не отображаться на некоторых устройствах.

Если всплывающее окно не появляется, нажмите значок «+» на экране **Home**.

Устройство Soundbar добавлено в приложение.



Настройка Amazon Alexa

- Amazon Alexa - это сервис, предоставляемый компанией Amazon.
- Этот сервис доступен только на некоторых языках, но недоступен в других странах или регионах.

С помощью Alexa можно воспроизводить музыку, слушать новости, узнавать прогноз погоды и управлять бытовой техникой.

Чтобы использовать сервис Amazon Alexa, требуется подключение устройства Soundbar по сети с помощью учетной записи Amazon.

1. Установите приложение **SmartThings** на мобильное устройство и запустите его.
2. Введите данные учетной записи Alexa, следуя инструкциям в приложении, а затем войдите в учетную запись сервиса.

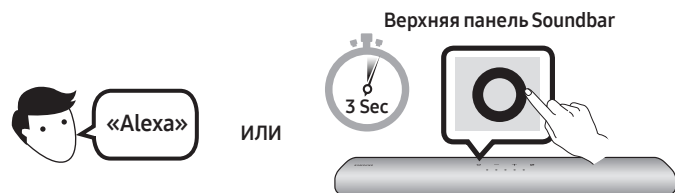

3. Активируйте Alexa либо нажмите и удерживайте **○ (Многофункциональную)** кнопку в течении 3 секунд, чтобы использовать сервис Alexa.
 - Нажмите и удерживайте **○ (Многофункциональную)** кнопку в течении 3 секунд, чтобы активировать Alexa. Говорите, удерживая нажатой данную кнопку, чтобы включить распознавание голоса.
 - Состояние светодиодного индикатора на устройстве Soundbar меняется в зависимости от состояния приложения Alexa. Подробную информацию см. на стр. 33.

Используйте голосовые команды для управления устройством Soundbar

















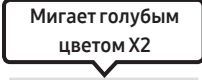
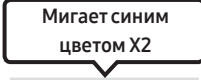

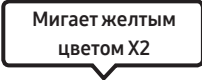
Стартовое слово + команда

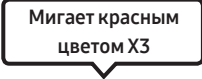
Команды, которые стоит попробовать	Примеры голосовых команд
Регулировка громкости	«Alexa, увеличь громкость.»
	«Alexa, убавь громкость.»
Прослушивание потокового содержимого с сервиса Amazon Music	«Alexa, поставь джазовую музыку.»
Управление воспроизведением	«Alexa, поставь следующую песню.»
	«Alexa, останови музыку.»
	«Alexa, как называется эта песня?»»
Информация о погоде	«Alexa, какая сейчас погода?»
Установка расписания таймера	«Alexa, установи таймер на 10 минут.»

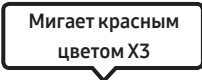
Состояние индикатора приложения Alexa

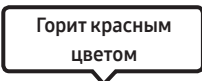
Состояние светодиодного индикатора на устройстве Soundbar меняется в зависимости от состояния приложения Alexa, как показано ниже.

Состояние приложения Alexa	Светодиодный индикатор на устройстве Soundbar
Режим ожидания	 Выкл.
Прослушивание	 
Обдумывание	 
Речь	  
Будильники и напоминания по таймеру	 
Уведомление	 
Сервис Alexa недоступен	 
Сеть отключена	 
Микрофон выключен	 

Использование функции Tap Sound

Коснитесь устройства Soundbar с помощью мобильного устройства, чтобы воспроизводить звук содержимого мобильного устройства через Soundbar.

- Данная функция может быть недоступна в зависимости от мобильного устройства.
- Данная функция совместима только с мобильными устройствами Samsung на базе Android 8.1 или более поздней версии.

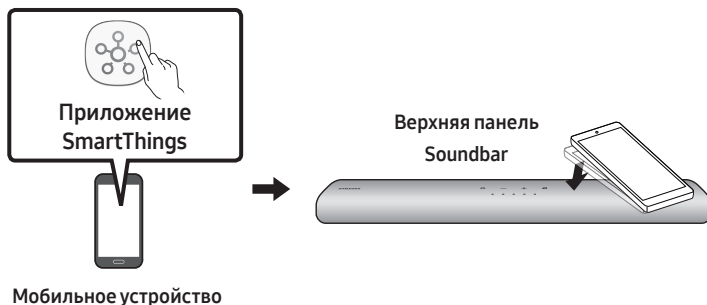

1. Включите функцию **Tap Sound** на мобильном устройстве.
 - Для получения подробной информации о том, как включить данную функцию, см. раздел «**Настройка функции Tap Sound**» ниже.
2. Коснитесь устройства Soundbar с помощью вашего мобильного устройства. Нажмите «**Начать**» в отображаемом окне сообщения. Установка соединения между мобильным устройством и Soundbar выполняется по Bluetooth.
3. Воспроизведите звук содержимого мобильного устройства через Soundbar.
 - Данная функция устанавливает соединение между мобильным устройством и Soundbar по Bluetooth, используя вибрацию мобильного устройства при касании Soundbar.
 - Убедитесь в том, что мобильное устройство не касается острого угла устройства Soundbar. На устройстве Soundbar или мобильном устройстве могут возникнуть царапины или повреждения.
 - Рекомендуется использовать мобильное устройство в чехле. Слегка коснитесь широкой области в верхней части устройства Soundbar, не применяя чрезмерную силу.
 - Чтобы использовать данную функцию, обновите приложение **SmartThings** до самой последней версии. Данная функция может быть недоступна в зависимости от версии приложения.

Настройка функции Tap Sound

Используйте приложение **SmartThings**, чтобы включить функцию **Tap View, Tap Sound**.

1. Запустите приложение **SmartThings** на мобильном устройстве.
2. Выберите пункт (☰ → ⚙️) на экране приложения **SmartThings** на мобильном устройстве.
3. Установите для функции «**Tap View, Tap Sound**» значение Вкл., чтобы позволить мобильному устройству использовать данную функцию вблизи Soundbar. Функция включена.

ЗАМЕТКИ

- Когда мобильное устройство находится в режиме энергосбережения, функция **Tap Sound** не работает.
- Функция **Tap Sound** может не работать, если рядом с устройством Soundbar находятся устройства, которые вызывают радиопомехи, напр. электрические устройства. Убедитесь в том, что устройства, которые могут быть причиной радиопомех, расположены на достаточном расстоянии от устройства Soundbar.

09 УСТАНОВКА НАСТЕННОГО КРЕПЛЕНИЯ

Меры предосторожности при установке

- Устанавливайте устройство только на вертикальную стену.
- Не устанавливайте устройство в местах с высокой температурой или влажностью.
- Убедитесь в том, что стена может выдержать вес устройства. В противном случае укрепите стену или выберите другое место для установки.
- Приобретите и используйте крепежные винты или другие крепления, подходящие для вашего типа стены (гипсокартон, металлическая доска, дерево и т.д.) Если это возможно, зафиксируйте опорные винты в стойках каркаса стены.
- Приобретите винты для настенного крепления в зависимости от типа и толщины стены, на которой необходимо установить устройство Soundbar.
 - Диаметр: M5
 - Рекомендуемая длина: 35 мм или более.
- Перед установкой Soundbar на стене подключите кабели от основного устройства к внешним устройствам.
- Перед установкой убедитесь в том, что устройство выключено и отключено от сети. В противном случае, это может привести к поражению электрическим током.

Компоненты для крепления на стену



Направляющая настенного крепления



Держатель винта



Винт



Крепление кронштейна к стене

1. Поместите **Направляющая настенного крепления** на поверхность стены.
 - **Направляющая настенного крепления** должна быть ровной.
 - Если телевизор установлен на стене, установите устройство Soundbar хотя бы на 5 см ниже телевизора.



TV



5 см или более

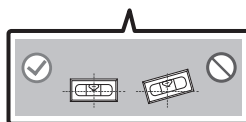
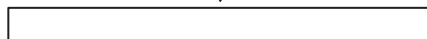

2. Совместите **центральную линию направляющей для настенного монтажа** с центром вашего телевизора (при монтаже устройства Soundbar под ТВ), а затем зафиксируйте **Направляющая настенного крепления** на стене с помощью скотча.

- При монтаже не под ТВ, поместите **центровую линию** в центр монтажной поверхности.

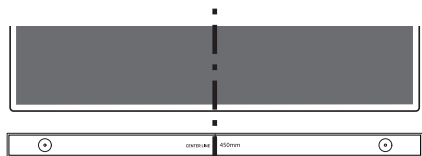

Центровую линию

3. Используйте карандаш, чтобы отметить расположение отверстий и удалить **Направляющая настенного крепления**.

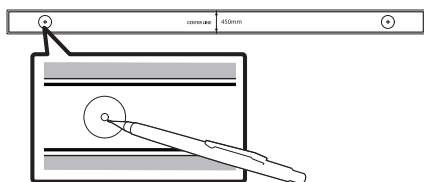

4. Используя сверло соответствующего размера, просверлите отверстие в стене на каждом обозначенном месте.
- Если обозначения не соответствуют положениям штифтов, убедитесь в том, что в отверстия вставлены соответствующие анкеры или болты Молли, прежде чем вставить опорные винты. При использовании анкеров или болтов Молли, убедитесь, что отверстия достаточно велики для анкеров или болтов Молли, которые вы используете.

5. Просуньте шуруп (не входит в комплект поставки) через каждый **Держатели винта**, а затем плотно завинтите каждый шуруп в отверстие опорного винта.

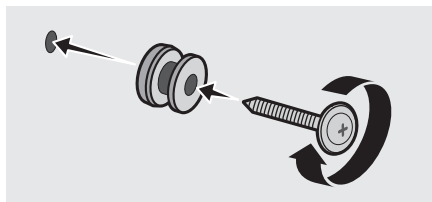

6. Установите 2 **Крепления кронштейна к стене** в правильном направлении на нижнюю панель устройства Soundbar, используя 2 **Винта**.

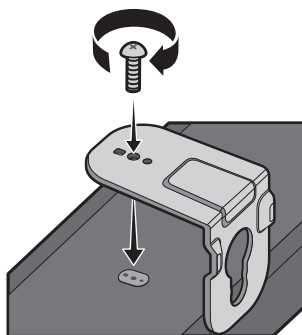

- Во время монтажа, убедитесь, что подвеска **Крепления кронштейна к стене** расположена за задней панелью устройства Soundbar.

Задняя панель устройства Soundbar

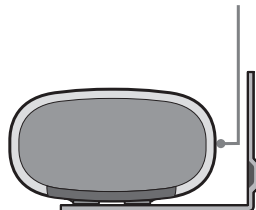

Правая панель устройства Soundbar

7. Установите устройство Soundbar с прикрепленными **Креплением кронштейна к стене** посредством подвешивания **Креплением кронштейна к стене** на **Держатели винта** на стене.

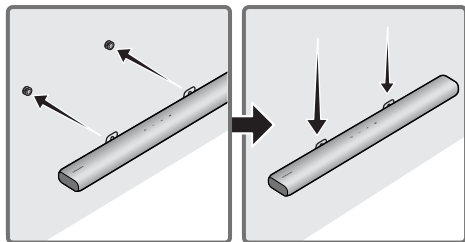

8. Сдвиньте устройство Soundbar вниз, как показано на рисунке ниже, чтобы **Крепление кронштейна к стене** были надежно закреплены на **Держатели винта**.

- Вставьте **Держатели винта** в широкую (нижнюю) часть **Крепления кронштейна к стене**, а затем сдвиньте **Крепление кронштейна к стене** вниз, чтобы **Крепление кронштейна к стене** были надежно закреплены на **Держатели винта**.

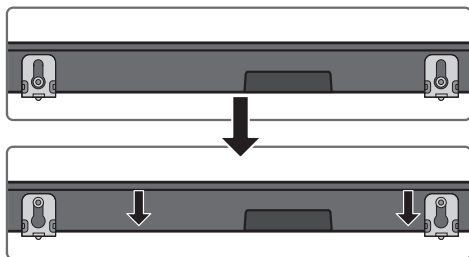

10 УСТАНОВКА SOUNDBAR ПЕРЕД ТЕЛЕВИЗОРОМ

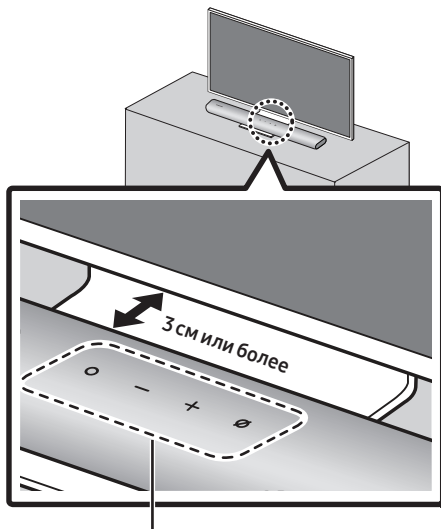

Микрофон

Совместите центр устройства Soundbar с центром телевизора в соответствии с рисунком.

В данном случае разместите устройство Soundbar на расстоянии не менее 3 см. от телевизора, чтобы не создавать помех для функции распознавания речи.

ЗАМЕТКИ

- Убедитесь, что устройство Soundbar расположено на ровной и прочной поверхности.
- Недостаточное расстояние до телевизора может стать причиной проблем с распознаванием голоса и акустикой.

11 ОБНОВЛЕНИЕ ПРОГРАММНОГО ОБЕСПЕЧЕНИЯ

Автоматическое обновление

Когда устройство Soundbar подключено к Интернету, обновление программного обеспечения выполняется автоматически даже при выключенном устройстве Soundbar.

- Чтобы использовать функцию автоматического обновления, устройство Soundbar должно быть подключено к Интернету.

Подключение устройства Soundbar к сети Wi-Fi будет потеряно при отсоединении шнура питания или отключении питания. После возобновления подачи электричества или подключения устройства к розетке включите Soundbar и установите интернет-соединение.

Обновление через USB

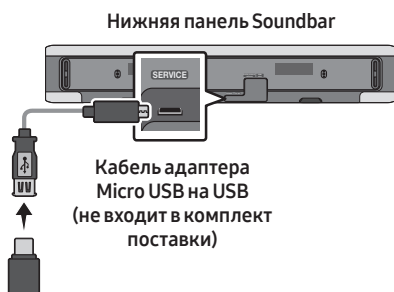

В будущем компания Samsung может предлагать обновления для программного обеспечения системы устройства Soundbar.

При наличии обновления его можно установить на устройстве Soundbar путем подключения USB-накопителя, содержащего обновление программного обеспечения, к порту **SERVICE** на устройстве Soundbar.

1. Перейдите на веб-сайт Samsung Electronics (www.samsung.com) → далее выполните поиск по названию модели в меню поддержки клиентов.
 - Для получения подробной информации об обновлении см. Руководство по обновлению.
2. Загрузите файл обновления (тип USB).
3. Разархивируйте файл для создания папки с именем файла.
4. Сохраните созданную папку на USB-накопителе, а затем подключите его к устройству Soundbar.
5. Включите устройство Soundbar. Затем устройство выполнит процесс обновления в течение 3 минут.

Светодиодный индикатор	<p>Белый свет перемещается слева направо и справа налево</p>
	Запуск обновления ПО: «Start the software update.»
	Завершение обновления ПО: «The software update is complete.»

- Во время обновления не выключайте и не извлекайте USB-накопитель.
- Если обновление не выполняется, отсоедините и снова подключите шнур питания устройства Soundbar.
- Обновление не выполняется после установки последней версии ПО.
- В зависимости от типа USB обновление может не поддерживаться.

Инициализация

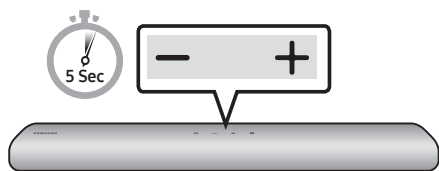

При включенном устройстве Soundbar одновременно нажмите и удерживайте кнопки **— + (Громкость)** на панели устройства не менее 5 секунд. Светодиодный дисплей меняет цвета, как показано ниже, а затем выполняется инициализация устройства Soundbar.

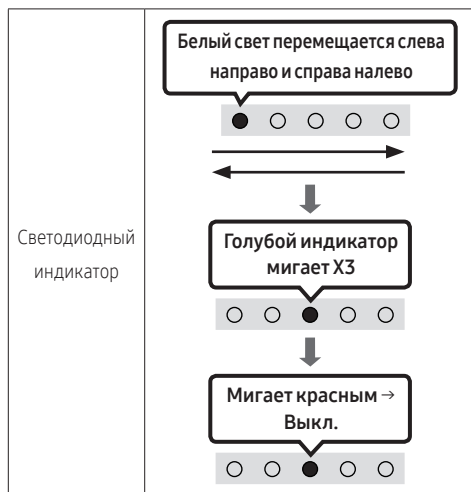

⚠ ВНИМАНИЕ

- Все настройки устройства Soundbar инициализированы. Выполняйте данные процедуры только в случае, если требуется инициализация.

12 ПОИСК И УСТРАНЕНИЕ НЕИСПРАВНОСТЕЙ

Прежде чем обратиться за помощью, проверьте следующее.

В случае, если питание отключено

- Проверьте, правильно ли подключен шнур питания устройства Soundbar в розетку.

In case the functions do not work properly

- Отсоедините шнур питания и снова подсоедините его.
- Отсоедините шнур питания от внешнего устройства и попробуйте еще раз.
- Если сигнал отсутствует, устройство Soundbar будет автоматически отключено после определенного периода времени. Включите питание. (См. стр. 11.)

В случае, если пульт дистанционного управления не работает

- Используйте пульт дистанционного управления на близком расстоянии к устройству Soundbar.
- Замените батарейки на новые.

В случае, если звук устройства Soundbar не выводится

- Громкость устройства Soundbar слишком низкая или отключена. Отрегулируйте громкость.
- При подключении любого внешнего устройства (приставка цифрового телевидения, устройство Bluetooth, мобильное устройство и т.д.) отрегулируйте громкость внешнего устройства.
- Для вывода звука телевизора выберите устройство Soundbar. (Телевизор Samsung: Меню (🏠) → Настройки (⚙️) → Звук → Вывод звука → Выберите устройство Soundbar)

- Соединение с устройством Soundbar через кабель должно быть устойчивым. Отсоедините кабель и снова подключите его.
- Полностью отсоедините сетевой шнур, снова подключите и включите питание.
- Произведите инициализацию устройства и попробуйте еще раз. (См. стр. 39.)

В случае, если ТВ не подключен через HDMI (ARC)

- Проверьте, правильно ли подключен кабель HDMI к разъему ARC. (См. стр. 21.)
- Подключение может быть невозможно из-за подключенного внешнего устройства (приставки цифрового телевидения, игровой приставки и т.д.) Подключитесь напрямую к устройству Soundbar.
- Функция HDMI-CEC может быть не активирована в телевизоре. Активируйте функцию CEC в меню ТВ. (Телевизор Samsung: Меню (🏠) → Настройки (⚙️) → Общие → Диспетчер внешних устройств → Anynet+ (HDMI-CEC) ВКЛ.)

При подключении к телевизору в режиме HDMI (ARC) звук отсутствует

- Устройство не может воспроизвести входящий сигнал. Измените параметры вывода звука телевизора на PCM или Dolby Digital. (Для телевизора Samsung: Меню (🏠) → Настройки (⚙️) → Звук → Дополнительные настройки → Формат выхода цифрового звука)

В случае, если невозможно установить соединение по Bluetooth

- При подключении нового устройства переключитесь в режим «Сопряжение по Bluetooth» для установки соединения. (Нажмите кнопку  PAIR на пульте дистанционного управления или нажмите и удерживайте кнопку  (Микрофон Вкл./Выкл.) на панели не менее 5 секунд.)
- Если устройство Soundbar подключено к другому устройству, сначала отключите это устройство, чтобы переключить устройство.
- Подключите его снова после удаления списка динамиков Bluetooth на устройстве для подключения. (Телевизор Samsung: Меню () → Настройки () → Звук → Вывод звука → Список динамиков Bluetooth)
- Отсоедините и снова подключите шнур питания, а затем попробуйте еще раз.
- Произведите инициализацию устройства и попробуйте еще раз. (См. стр. 39.)

В случае нарушения звука с устройства Bluetooth

- Звуки могут прерываться из-за помех, создаваемых радиочастотой или электронными устройствами, находящимися поблизости. Держите такие устройства подальше от устройства Soundbar, чтобы избежать радиопомех. Например: микроволновые печи.
- Нарушение звука возможно, если подключаемое устройство расположено слишком далеко от устройства Soundbar. Расположите устройство рядом с устройством Soundbar.
- Если какая-либо часть вашего тела соприкасается с приемопередатчиком Bluetooth или устройство установлено на металлической мебели, может произойти нарушение звука. Проверьте условия установки и эксплуатации.

В случае, если невозможно установить Wi-Fi-соединение

- Проверьте, включен ли ваш беспроводной маршрутизатор.
- Выключите маршрутизатор, включите его снова, а затем попробуйте еще раз.
- Если сигнал беспроводного маршрутизатора слишком слабый, установить соединение будет невозможно. Расположите маршрутизатор рядом с устройством Soundbar или отрегулируйте установленное положение, устранив все препятствия.
- Если ваш беспроводной маршрутизатор новый, необходимо изменить сетевые настройки динамика.

В случае, если Alexa не отвечает

Если микрофон выключен или слабый прием сигнала

- Когда **Красный** светодиодный индикатор загорается на устройстве Soundbar, нажмите кнопку  (Микрофон Вкл./Выкл.), чтобы включить микрофон.
- Функция распознавания голоса может быть недоступна из-за окружающего шума. Уменьшите уровень шума и попробуйте еще раз.

Если сеть отключена

- Когда **Красный** светодиодный индикатор мигает на устройстве Soundbar, сеть может быть отключена. Повторно выполните настройку параметров сети. (См. стр. 30)

Если введены неправильные настройки Alexa

- Повторно выполните настройку параметров Alexa, используя приложение **SmartThings**. (См. стр. 31)
- Проверьте страны, в которых поддерживается сервис Alexa, на веб-сайте Amazon. В этих странах сервис недоступен.

В случае, если устройство Soundbar не включается при включении телевизора

- При выключении устройства Soundbar во время просмотра телевизора синхронизация питания с телевизором отключается. В первую очередь отключите телевизор.

13 ЛИЦЕНЗИЯ



Manufactured under license from Dolby Laboratories. Dolby, Dolby Audio, Pro Logic, and the double-D symbol are trademarks of Dolby Laboratories.



For DTS patents, see <http://patents.dts.com>. Manufactured under license from DTS Licensing Limited. DTS, the Symbol, DTS in combination with the Symbol, and DTS Digital Surround are registered trademarks or trademarks of DTS, Inc. in the United States and/or other countries. © DTS, Inc. All Rights Reserved.



The terms HDMI and HDMI High-Definition Multimedia Interface, and the HDMI Logo are trademarks or registered trademarks of HDMI Licensing LLC in the United States and other countries.



14 ПРИМЕЧАНИЕ ОТНОСИТЕЛЬНО ЛИЦЕНЗИИ С ОТКРЫТЫМ ИСХОДНЫМ КОДОМ

Чтобы отправлять запросы и заявки для получения информации относительно открытого программного обеспечения, обращайтесь в Samsung Open Source. (<http://opensource.samsung.com>)

15 ВАЖНОЕ ПРИМЕЧАНИЕ ОБ ОБСЛУЖИВАНИИ

- Рисунки и иллюстрации в данном руководстве пользователя представлены только для справки. Они могут отличаться от реального внешнего вида устройства.
- Плата за обслуживание может взиматься в следующих случаях.
 - (a) Если вы вызовете специалиста, и он не обнаружит неисправности устройства (это возможно, если вы не знакомы с настоящим руководством).
 - (b) Если вы передадите устройство в ремонтный центр, и его специалисты не обнаружат неисправности (это возможно, если вы не знакомы с настоящим руководством).
- Размер этой платы будет сообщен вам перед тем, как сотрудник компании выедет на место.

16 СПЕЦИФИКАЦИИ И РУКОВОДСТВО

Технические характеристики

Акустическая система- устройство, предназначенное для организации эффективного звукового сопровождения при просмотре видеофильмов, видеопрограмм или прослушивании аудиокomпозиций в домашних условиях.

Акустическая система

Название модели	HW-S60T / S61T
Источник питания	Постоянный ток 19В
Потребление электроэнергии	23Вт
Вес	2,9 кг
Размеры (Ш x В x Г)	764,0 x 68,0 x 125,0 мм
Рабочая температура	от +5°C до +35°C
Диапазон допустимой влажности при работе	от 10 % до 75 %
УСИЛИТЕЛЬ Потребление электроэнергии	(30Вт x 2) + (30Вт x 2) + (30Вт x 2)
Поддерживаемые форматы воспроизведения	LPCM 2ch, Dolby Audio™ (поддерживает Dolby® Digital), DTS
ВЫХОДНАЯ МОЩНОСТЬ БЕСПРОВОДНОГО УСТРОЙСТВА Максимальная мощность передатчика Wi-Fi	100 мВт в диапазонах частот 2,4 ГГц – 2,4835 ГГц, 200 мВт в диапазонах частот 5,15 ГГц – 5,25 ГГц, 100 мВт в диапазонах частот 5,25 ГГц – 5,35 ГГц & 5,47 ГГц – 5,725 ГГц
ВЫХОДНАЯ МОЩНОСТЬ БЕСПРОВОДНОГО УСТРОЙСТВА Максимальная мощность передатчика BT	100 мВт в диапазоне частот 2,4 ГГц – 2,4835 ГГц

ЗАМЕТКИ

- Компания Samsung Electronics Co., Ltd оставляет за собой право изменять технические характеристики без дополнительного уведомления.
- Указанные размеры и вес приблизительны.

Предупреждение: При включении/выключении Wi-Fi устройство Soundbar автоматически перезагружается.

Wi-Fi Способ отключения	Нажмите кнопку ID SET на нижней панели Soundbar и удерживайте ее в течение 30 секунд, чтобы включить или выключить Wi-Fi.
Bluetooth Способ отключения	Нажмите кнопку NETWORK на нижней панели Soundbar и удерживайте ее в течение 30 секунд, чтобы включить или выключить Bluetooth.



- Импортер : ООО «Самсунг Электроник Рус Компани»
123242, г. Москва, Новинский бульвар, д. 31, помещение 1, 2, Российская Федерация
- Производитель : Самсунг Электроникс Ко., Лтд.
129, Самсунг-ро, Енгтонг-гу, Сувон-си, Кёнги-до, 16677, Республика Корея
- Настоящий продукт произведен под полным производственным контролем «SAMSUNG ELECTRONICS CO., LTD.». Наименование изготовителя (зависит от модели и указано на изделии):
 1. «Самсунг Электроникс Хойчжоу Ко., Лтд.» Произведено в КНР.
 2. «П.Т. Самсунг Электроникс Индонезия» Произведено в Индонезии.
 3. «Хойян Истерн Эйша Электроникс Ко., Лтд.» Произведено в КНР.
 4. «Хойчжоу Сити Бумцзинь Технолджи Ко., Лтд.» Произведено в КНР.
- Дату изготовления см. на этикетке продукта.



[Правильная утилизация аккумуляторов]

(Действительно для стран, использующих систему раздельного сбора отходов)

Наличие этого символа на аккумуляторе, на его упаковке или в сопроводительной документации указывает на то, что по окончании срока службы изделие не должно выбрасываться с другими бытовыми отходами. Наличие обозначений химических элементов Hg, Cd и Pb означает, что аккумулятор содержит ртуть, кадмий или свинец, количество которых превышает эталонный уровень, определенный в Директиве ЕС 2006/66.

Неправильная утилизация аккумуляторов может привести к нанесению вреда здоровью человека или окружающей среде.

Чтобы защитить природные ресурсы и обеспечить повторное использование материалов, пожалуйста не выбрасывайте аккумуляторы с другими отходами, а сдавайте их на переработку в местную бесплатную службу приема аккумуляторов.



Правильная утилизация изделия (Использованное электрическое и электронное & оборудование)

(Действительно для стран, использующих систему раздельного сбора отходов)

Наличие данного значка показывает, что изделие и его электронные аксессуары (например, зарядное устройство, гарнитура, кабель USB) по окончании их срока службы нельзя утилизировать вместе с другими бытовыми отходами. Во избежание нанесения вреда окружающей среде и здоровью людей при неконтролируемой утилизации, а также для обеспечения возможности переработки для повторного использования, утилизируйте изделие и его электронные аксессуары отдельно от прочих отходов.

Сведения о месте и способе утилизации изделия в соответствии с нормами природоохранного законодательства можно получить у продавца или в соответствующей государственной организации.

Бизнес-пользователи должны обратиться к своему поставщику и ознакомиться с условиями договора купли-продажи. Запрещается утилизировать изделие и его электронные аксессуары вместе с другими производственными отходами.

SAMSUNG



© Samsung Electronics Co., Ltd., 2020. Все права защищены.

Связывайтесь с SAMSUNG по всему миру

Если у вас есть предложения или вопросы по продукции Samsung, обращайтесь, пожалуйста, в информационный центр компании Samsung.

Area	Contact Centre ☎	Web Site
■ CIS		
RUSSIA	8-800-555-55-55	www.samsung.com/ru/support
BELARUS	810-800-500-55-500	www.samsung.com/support
GEORGIA	0-800-555-555	
ARMENIA	0-800-05-555	
AZERBAIJAN	0-88-555-55-55	
KAZAKHSTAN	8-10-800-500-55-500	
UZBEKISTAN	00-800-500-55-500	www.samsung.com/uz_ru/support
KYRGYZSTAN	00-800-500-55-500	www.samsung.com/support
TAJIKISTAN	8-10-800-500-55-500	
MONGOLIA	1800-25-55	
UKRAINE	0-800-502-000	www.samsung.com/ua/support
MOLDOVA	+373-22-667-400	www.samsung.com/support

Дата выпуска

SAMSUNG

ПОВНА ВЕРСІЯ ПОСІБНИКА

HW-S60T / S61T

Уявіть можливості

Дякуємо, що придбали цей продукт компанії Samsung.

Щоб отримати повний комплект послуг,
зареєструйте продукт за адресою:

www.samsung.com/register



ІНФОРМАЦІЯ ЩОДО БЕЗПЕЧНОГО ВИКОРИСТАННЯ

ПОПЕРЕДЖЕННЯ СТОСОВНО БЕЗПЕКИ ЕКСПЛУАТАЦІЇ

ЩОБ ЗМЕНШИТИ РИЗИК УРАЖЕННЯ ЕЛЕКТРИЧНИМ СТРУМОМ, НЕ ЗНИМАЙТЕ КРИШКУ (АБО ЗАДНЮ ПАНЕЛЬ).

ПРОДУКТ НЕ МІСТИТЬ ДЕТАЛЕЙ, ЩО ОБСЛУГОВУЮТЬСЯ КОРИСТУВАЧЕМ. ЯКЩО ПОТРІБНО ПРОВЕСТИ ТЕХНІЧНЕ ОБСЛУГОВУВАННЯ, ЗВЕРНІТЬСЯ ДО КВАЛІФІКОВАНИХ ФАХІВЦІВ.

Див. таблицю нижче з поясненнями символів, які можуть бути нанесені на виріб Samsung.

ЗАСТЕРЕЖЕННЯ	
РИЗИК УРАЖЕННЯ ЕЛЕКТРИЧНИМ СТРУМОМ НЕ ВІДКРИВАТИ	
	
	Це позначення вказує на високу напругу всередині виробу. Будь-який контакт із будь-якою внутрішньою деталлю виробу може бути небезпечним.
	Це позначення вказує на те, що до виробу додаються важливі довідкові матеріали, які стосуються його експлуатації та обслуговування.
	Виріб класу II: цей символ вказує на те, що в заземленні немає потреби. Якщо символу немає на виробі зі шнуром живлення, виріб СЛІД надійно під'єднати до захисного заземлення (землі).
	Мережа змінного струму: цей символ вказує, що номінальне значення напруги, позначене цим символом, позначає мережу змінного струму.
	Мережа постійного струму: цей символ вказує, що номінальне значення напруги, позначене цим символом, позначає мережу постійного струму.



Застереження, перегляньте інструкції: цей символ вказує на потребу переглянути посібник користувача щодо подальших вказівок безпеки.

УВАГА

- Щоб зменшити ризик займання чи ураження електричним струмом, уникайте потрапляння виробу під дощ або використання його в середовищі з високим рівнем вологості.

ЗАСТЕРЕЖЕННЯ

- ЩОБ ЗАПОБІГТИ УРАЖЕННЮ ЕЛЕКТРИЧНИМ СТРУМОМ, ПЕРЕКОНАЙТЕСЯ, ЩО ШИРОКИЙ КОНТАКТ ШТЕПСЕЛЯ ПОВНІСТЮ ВСТАВЛЕНО У ВІДПОВІДНИЙ ОТВІР РОЗЕТКИ.
- Продукт необхідно підключати до розетки змінного струму з належним захисним заземленням.
- Щоб відключити пристрій від джерела живлення, необхідно витягти штекер із розетки, тому він має бути завжди доступним.
- Уникайте потрапляння на пристрій крапель або бризок. Не розміщуйте на пристрої предмети з водою, наприклад вази.
- Щоб повністю вимкнути цей продукт, витягніть штепсель зі стінної розетки. Штепсель має бути легкодоступним за будь-яких умов.

ЗАСТЕРЕЖЕННЯ

1. Переконайтеся, що ваше побутове джерело змінного струму відповідає вимогам до живлення електричним струмом, зазначеним на ідентифікаційній наклейці (розташовується знизу виробу). Установлюйте пристрій горизонтально на стійкій поверхні (наприклад, на меблях) і забезпечте достатньо простору для належної вентиляції 7–10 см.
Переконайтеся, що вентиляційні отвори не заблоковано. Не розміщуйте пристрій на підсилювачі чи іншому обладнанні, яке може нагріватися. Цей пристрій розроблено для тривалого використання. Щоб повністю вимкнути пристрій, від'єднайте штепсель від стінної розетки зі змінним струмом. Якщо пристрій не використовуватиметься тривалий час, від'єднайте штекер живлення від розетки.
2. Відключайте штекер живлення від електричної розетки зі змінним струмом під час грози.
Перепади напруги, спричинені блискавкою, можуть пошкодити пристрій.
3. Уникайте потрапляння на пристрій прямого сонячного світла, утримуйте його на відстані від інших джерел тепла. Це може призвести до перегрівання та неправильної роботи пристрою.
4. Забезпечте захист пристрою від дії вологи (наприклад, вази з водою), надмірного тепла (наприклад, камін) та обладнання, яке створює потужні магнітні чи електричні поля. У разі неправильної роботи пристрою відключіть його від джерела живлення. Цей пристрій не призначений для промислового використання. Його призначено виключно для особистого використання. Якщо пристрій зберігається в умовах низької температури, це може стати причиною виникнення конденсату. У разі транспортування пристрою в зимовий період перед його використанням зачекайте приблизно 2 години, щоб температура зрівнялася з кімнатною.
5. Батареї, що використовуються в цьому пристрої, містять хімічні речовини, небезпечні для навколишнього середовища. Не утилізуйте батареї разом зі звичайним домашнім сміттям. Не кидайте батареї у вогонь. Не розбирайте, не нагрівайте батареї і не замикайте їх контакти. Неправильно вставлена батарея може стати причиною вибуху. Замінюючи батареї, перевіряйте, чи вони того самого (або подібного) типу.

Очищення

Будь-які забруднення чи плями на поверхні пристрою потрібно негайно видаляти.

На ефективність процесу очищення впливає характер і тривалість забруднення.



ЗАСТЕРЕЖЕННЯ

- Для видалення таких забруднень, як пил, відбитки рук тощо, використовуйте порохотяг або липкий валик для очищення.
 - З огляду на специфіку матеріалів деякі щітки можуть пошкодити поверхню пристрою.
 - Рушники та шматки можуть залишати ворс або сліди забруднень.
- Не використовуйте цвяхи чи інші інструменти для видалення забруднень. Це може пошкодити поверхню.
- Щоб видалити плями від жиру чи рідини, використовуйте чисту білу тканину, змочену у воді. Якщо пляма залишилася, витріть її тканиною, змоченою у водному розчині нейтрального мийного засобу (наприклад, засобу для миття посуду).
 - Використання агресивного мийного засобу або засобу для очищення може призвести до втрати кольору чи пошкодження матеріалу.
 - Після очищення скористайтеся сухою тканиною або феном, щоб висушити поверхню.
 - Не докладайте надмірних зусиль, щоб запобігти втраті кольору чи пошкодженню матеріалу.

ЗМІСТ

01	Перевірка компонентів	7
	Вставлення батарейок (AA, 2 шт.) для користування пультом дистанційного керування	7
02	Огляд виробу	8
	Верхня панель звукової панелі Soundbar	8
	Нижня панель звукової панелі Soundbar	10
03	Використання пульта дистанційного керування	11
	Як користуватися пультом дистанційного керування	11
	Характеристики виходу для різних режимів звукових ефектів	14
	Регулювання гучності звукової панелі Soundbar за допомогою пульта дистанційного керування телевізора	15
04	Підключення звукової панелі Soundbar	16
	Під'єднання до мережі живлення	16
	Підключення SWA-8500S (продається окремо) до звукової панелі Soundbar	17
	Підключення SWA-W500 (продається окремо) до звукової панелі Soundbar	19
05	Використання дротового з'єднання з телевізором	21
	Спосіб № 1. Підключення за допомогою HDMI	21
	Спосіб № 2. Підключення за допомогою оптичного кабелю	23
06	Використання бездротового з'єднання з телевізором	24
	Підключення за допомогою Bluetooth	24
07	Підключення до зовнішнього пристрою	26
	Підключення за допомогою оптичного кабелю	26

08	Підключення мобільного пристрою	27
	Спосіб № 1. Підключення за допомогою Bluetooth	27
	Спосіб № 2. Підключення через Wi-Fi (бездротову мережу)	30
	Налаштування Amazon Alexa	31
	Використання функції Tap Sound	34
09	Встановлення настінного кріплення	35
	Застереження щодо встановлення	35
	Компоненти настінного кріплення	35
10	Установка панелі Soundbar навпроти телевізора	37
11	Оновлення програмного забезпечення	38
	Автоматичне оновлення	38
	Оновлення з USB-накопичувача	38
	Ініціалізація	39
12	Усунення несправностей	40
13	Ліцензія	42
14	Примітка щодо ліцензій для пз з відкритим вихідним кодом	42
15	Важлива примітка щодо обслуговування	42
16	Технічні характеристики та вказівки	43
	Технічні характеристики	43

01 ПЕРЕВІРКА КОМПОНЕНТІВ

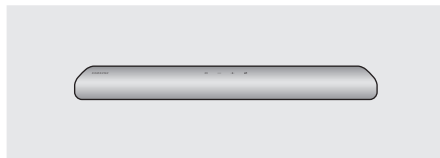

Головний пристрій звукової панелі Soundbar



Пульт дистанційного керування / батарейки для звукової панелі Soundbar



Кабель HDMI

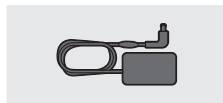

Адаптер змінного / постійного струму (Soundbar)

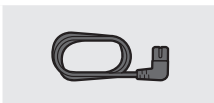

Шнур живлення (Soundbar)



Рейка для настінного кріплення



Тримач гвинта



Кронштейн настінного кріплення

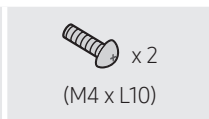

Гвинт

- Докладнішу інформацію про джерело живлення та споживання електроенергії див. на етикетці виробу (етикетка: нижня частина головного пристрою звукової панелі Soundbar).
- Щоб придбати додаткові компоненти чи кабелі, зверніться до центру обслуговування Samsung або до служби клієнтського сервісу Samsung.
- Докладнішу інформацію про установку на стіні див. на стор. 35.
- Дизайн, технічні характеристики та екран програми може бути змінено без попереднього повідомлення.
- Зовнішній вигляд аксесуарів може дещо відрізнятися від зображених вище.

Вставлення батарейок (AA, 2 шт.) для користування пультом дистанційного керування

Зніміть задню кришку, посунувши її в напрямку, указаному стрілкою. Вставте 2 батарейки AA (на 1,5 V) із дотриманням їхньої полярності. Засуньте задню кришку на місце.

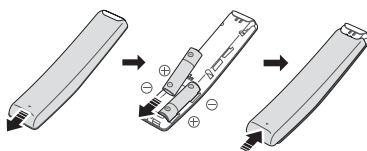

02 ОГЛЯД ВИРОБУ

Верхня панель звукової панелі Soundbar

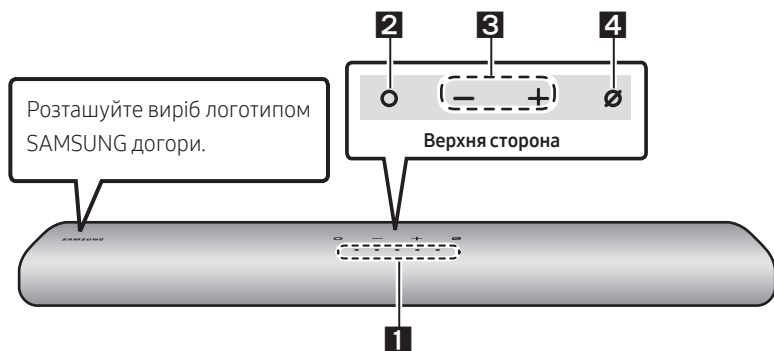

<p>1</p>	<p>Світлодіодний індикатор</p>	<p>Світлодіодний індикатор загоряється, світиться або змінює колір залежно від поточного режиму чи статусу звукової панелі Soundbar. Колір світлодіодного індикатора та кількість лампочок позначають активний режим як зазначено нижче.</p> <table border="1" data-bbox="275 730 1033 871"> <tr> <td data-bbox="275 730 412 871"> <p>Ⓜ Білий світлодіодний індикатор</p> </td> <td data-bbox="412 730 548 871"> <p>Ⓜ Білий світлодіодний індикатор</p> </td> <td data-bbox="548 730 745 871"> <p>Ⓜ Кольоровий світлодіодний індикатор</p> </td> <td data-bbox="745 730 887 871"> <p>Ⓜ Білий світлодіодний індикатор</p> </td> <td data-bbox="887 730 1033 871"> <p>Ⓜ Білий світлодіодний індикатор</p> </td> </tr> </table> <ul data-bbox="281 890 1033 943" style="list-style-type: none"> • Кольоровий світлодіодний індикатор змінює колір на Білий, Блакитний, Зелений, Червоний або Синій залежно від режиму або статусу. 	<p>Ⓜ Білий світлодіодний індикатор</p>	<p>Ⓜ Білий світлодіодний індикатор</p>	<p>Ⓜ Кольоровий світлодіодний індикатор</p>	<p>Ⓜ Білий світлодіодний індикатор</p>	<p>Ⓜ Білий світлодіодний індикатор</p>			
<p>Ⓜ Білий світлодіодний індикатор</p>	<p>Ⓜ Білий світлодіодний індикатор</p>	<p>Ⓜ Кольоровий світлодіодний індикатор</p>	<p>Ⓜ Білий світлодіодний індикатор</p>	<p>Ⓜ Білий світлодіодний індикатор</p>						
<p>2</p>	<p>Кнопка Мультифункція</p>	<ul data-bbox="281 970 1033 1082" style="list-style-type: none"> • У режимі очікування натисніть кнопку Ⓜ (Мультифункція), щоб увімкнути звукову панель Soundbar. • Натисніть кнопку Ⓜ (Мультифункція), щоб змінити режим. При кожній зміні режиму світлодіодний індикатор змінює колір на білий і потім вимикається. <table border="1" data-bbox="275 1094 1033 1278"> <tr> <td data-bbox="275 1094 376 1206"> <p>Світлодіодний індикатор</p> </td> <td data-bbox="376 1094 591 1206"> <p>Білий увімк. -> вимк. ● ○ ○ ○ ○ ○</p> </td> <td data-bbox="591 1094 806 1206"> <p>Білий увімк. -> вимк. ● ● ○ ○ ○ ○</p> </td> <td data-bbox="806 1094 1033 1206"> <p>Білий увімк. -> вимк. ● ● ● ○ ○ ○</p> </td> </tr> <tr> <td data-bbox="275 1206 376 1278"> <p>🔊</p> </td> <td data-bbox="376 1206 591 1278"> <p>«Digital Audio In» або «TV ARC»</p> </td> <td data-bbox="591 1206 806 1278"> <p>«Wi-Fi»</p> </td> <td data-bbox="806 1206 1033 1278"> <p>«Bluetooth»</p> </td> </tr> </table> <ul data-bbox="281 1289 1033 1366" style="list-style-type: none"> • Натисніть кнопку Ⓜ (Мультифункція) та утримуйте її впродовж 3 секунд, щоб викликати голосового асистента Alexa. Скажіть щось, утримуючи кнопку, щоб активувати функцію розпізнавання голосу. 	<p>Світлодіодний індикатор</p>	<p>Білий увімк. -> вимк. ● ○ ○ ○ ○ ○</p>	<p>Білий увімк. -> вимк. ● ● ○ ○ ○ ○</p>	<p>Білий увімк. -> вимк. ● ● ● ○ ○ ○</p>	<p>🔊</p>	<p>«Digital Audio In» або «TV ARC»</p>	<p>«Wi-Fi»</p>	<p>«Bluetooth»</p>
<p>Світлодіодний індикатор</p>	<p>Білий увімк. -> вимк. ● ○ ○ ○ ○ ○</p>	<p>Білий увімк. -> вимк. ● ● ○ ○ ○ ○</p>	<p>Білий увімк. -> вимк. ● ● ● ○ ○ ○</p>							
<p>🔊</p>	<p>«Digital Audio In» або «TV ARC»</p>	<p>«Wi-Fi»</p>	<p>«Bluetooth»</p>							
<p>3</p>	<p>Кнопка регулювання гучності</p>	<p>Для налаштування гучності натисніть кнопку — + (Гучність).</p>								

4	Кнопка Увімкнути/ вимкнути мікрофон	Щоб увімкнути чи вимкнути мікрофон, натисніть кнопку  (Увімкнення/ вимкнення мікрофона).		
		Світлодіодний індикатор		
		«Mic Off»	«Mic On»	

- Кнопка живлення запрацює через 4–6 секунд після підключення шнура живлення змінного струму.
- Система відтворює звук із затримкою в 4–5 секунд після ввімкнення пристрою.
- Якщо звук надходить одночасно і від телевізора, і від звукової панелі Soundbar, відкрийте меню **Налаштування** та змініть налаштування для відтворення аудіосигналу телевізора з динаміків телевізора на **Зовнішній динамік**.

Нижня панель звукової панелі Soundbar

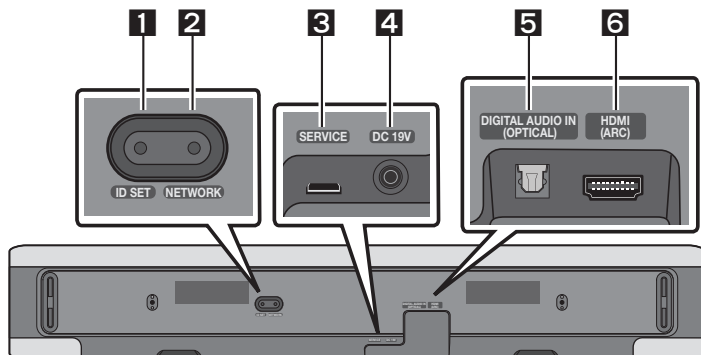

1	ID SET Натисніть, щоб підключити звукову панель Soundbar до динаміків об'ємного звуку та сабвуфера через бездротовий зв'язок. (Динаміки об'ємного звуку та сабвуфер продаються окремо).
2	NETWORK Натисніть для підключення до бездротової мережі (Wi-Fi) через додаток SmartThings .
3	SERVICE Підключення USB-накопичувача для оновлення програмного забезпечення пристрою.
4	DC 19V (Вхідний роз'єм для живлення) Підключення адаптера живлення змінного / постійного струму. (див. стор. 16)
5	DIGITAL AUDIO IN (OPTICAL) Підключення до цифрового (оптичного) виходу на зовнішньому пристрої. (див. стор. 26)
6	HDMI (ARC) Підключення до гніздового роз'єму HDMI на телевізорі. (див. стор. 21)

- Відключаючи кабель живлення адаптера живлення змінного/постійного струму від розетки, тягніть за штекер. Не тягніть за кабель.
- Не підключайте цей пристрій або інші компоненти до розетки змінного струму, поки не встановлено з'єднання між усіма компонентами.

03 ВИКОРИСТАННЯ ПУЛЬТА ДИСТАНЦІЙНОГО КЕРУВАННЯ

Як користуватися пультом дистанційного керування

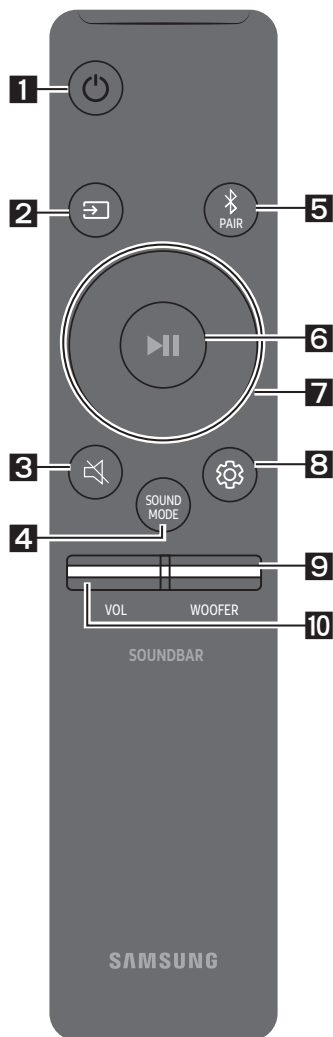

1 Живлення

Увімкнення та вимкнення звукової панелі Soundbar.

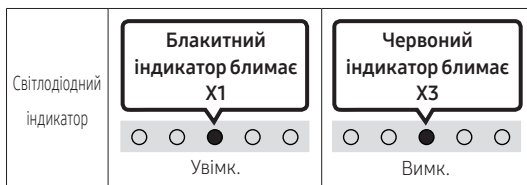

• Функція Auto Power Down

Пристрій вимикається автоматично в таких ситуаціях:

- У режимі «**Digital Audio In**» або «**TV ARC**» / «**Wi-Fi**» / «**Bluetooth**», якщо аудіосигнал відсутній протягом 18 хвилин.

2 (Джерело)

Натисніть, щоб вибрати джерело сигналу, підключене до звукової панелі Soundbar.



3 (Вимкнення звуку)

Натисніть кнопку  (Вимкнення звуку), щоб вимкнути звук. Щоб увімкнути звук, натисніть кнопку ще раз.



4**SOUND MODE**

Натиснувши кнопку, можна вибрати потрібний режим аудіо. При кожній зміні режиму кольоровий світлодіодний індикатор блимає білим.

Світлодіодний індикатор	
	«Standard» → «Music» → «Adaptive Sound»

- **Standard**
Відтворення оригінального звуку.
- **Music**
Забезпечує більш природне й об'ємне звучання музичного вмісту.
- **Adaptive Sound**
Аналізує аудіовміст у реальному часі та, зважаючи на його характеристики, автоматично створює оптимальне звукове поле.

5**Bluetooth PAIR**

Перемкніть звукову панель Soundbar у режим з'єднання з пристроєм Bluetooth.

При натисканні кнопки світлодіодний екран змінюється як показано нижче.

- У процесі створення пари кольоровий світлодіодний індикатор по чергово змінює свій колір:

Червоний → Зелений → Синій.

Світлодіодний індикатор		→	
	Виконується утворення пари		Підключення завершено
	«Ready to connect via Bluetooth.»		

6**▶|| (Відтворення / пауза)**

За допомогою цієї кнопки можна відтворювати або призупиняти відтворення музики.

7**Вгору / Вниз / Ліворуч / Праворуч**

Натискайте кнопки **Вгору / Вниз / Ліворуч / Праворуч**, щоб вибрати або налаштувати функції.

- **Пропуск музичного запису**
Натисніть кнопку **Праворуч** для вибору наступного музичного файлу. Натисніть кнопку **Ліворуч** для вибору попереднього музичного файлу.

8**⚙️ (Керування звуком)**

Натиснувши кнопку, можна вибрати потрібний режим аудіо. Потрібний параметр можна налаштувати за допомогою кнопок **Вгору / Вниз**. При кожній зміні режиму кольоровий світлодіодний індикатор блимає білим.

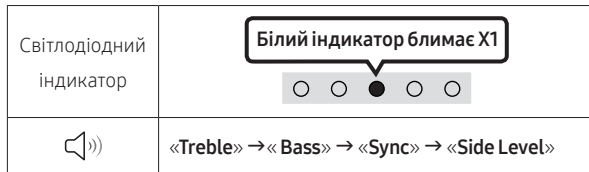

- Для регулювання гучності на низьких і високих частотах виберіть «**Treble**» або «**Bass**» у меню налаштувань звуку та відрегулюйте гучність у діапазоні від -6 до +6 за допомогою кнопок **Вгору/Вниз**.
- Натисніть та утримуйте кнопку ⚙️ (Керування звуком) приблизно 5 секунд, щоб відрегулювати звук у кожному частотному діапазоні. Частоту 150Hz, 300Hz, 600Hz, 1,2kHz, 2,5kHz, 5kHz або 10kHz можна вибрати за допомогою кнопок **Ліворуч/Праворуч**, а потім відрегулювати в діапазоні від -6 до +6 за допомогою кнопок **Вгору/Вниз**. (Переконайтеся в тому, що вибрано режим звуку «**Standard**».)
- Для регулювання гучності кожного динаміка виберіть «**Side Level**» у меню налаштувань звуку та відрегулюйте гучність у діапазоні від -6 до +6 за допомогою кнопок **Вгору/Вниз**.
- Якщо відтворення відео на телевізорі та звуку зі звукової панелі Soundbar не синхронізовано, виберіть «**Sync**» у меню налаштувань звуку та задайте затримку звуку в діапазоні від 0 до 300 мс за допомогою кнопок **Вгору/Вниз**.
- Параметр «**Sync**» доступний лише для декількох функцій.

9**РІВЕНЬ WOOFER (БАС)**

Нахилийте кнопку вгору або вниз, щоб установити гучність сабвуфера (бас) на -12 або в діапазоні від -6 до +6. Натисніть кнопку, щоб установити рівень гучності сабвуфера (бас) на 0 (за замовчуванням).

10**ГУЧНІСТЬ**

Нахилийте кнопку вгору або вниз, щоб налаштувати рівень гучності.



Характеристики виходу для різних режимів звукових ефектів

Ефект	Вхід	Вихід	
		Лише із сабвуфером	Із сабвуфером і бездротовою допоміжною аудіосистемою
Standard	2.0 канали	2.1 канали	2.1 канали
	5.1 канали	2.1 канали	4.1 канали
Music	2.0 канали	4.1 канали	6.1 канали
	5.1 канали	4.1 канали	6.1 канали
Adaptive Sound	2.0 канали	4.1 канали	6.1 канали
	5.1 канали	4.1 канали	6.1 канали

- Бездротову допоміжну аудіосистему Samsung і сабвуфер можна придбати окремо. Щоб придбати допоміжну аудіосистему або сабвуфер, зверніться до постачальника, у якого ви придбали звукову панель Soundbar.

Регулювання гучності звукової панелі Soundbar за допомогою пульта дистанційного керування телевізора

Гучність звукової панелі Soundbar можна регулювати за допомогою пульта дистанційного керування телевізором







- Цю функцію можна використовувати лише на ІЧ-пульті дистанційного керування. Bluetooth-пульти дистанційного керування (для яких потрібно створювати пару) не підтримуються.
- Щоб скористатися цією функцією, виберіть для динаміка телевізора режим **Зовнішній динамік**.
- Виробники телевізорів, що підтримують цю функцію:
VIZIO, LG, Sony, Sharp, PHILIPS, PANASONIC, TOSHIBA, Hisense, RCA

1. Вимкніть звукову панель Soundbar.

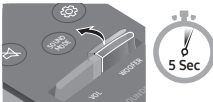
2. Натисніть і утримуйте кнопку **WOOFER** протягом 5 секунд.

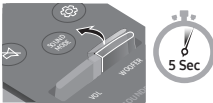
Під час кожного натискання та утримування кнопки **WOOFER** протягом 5 секунд відбувається перемикання режимів у такому порядку: «**Samsung-TV Remote**» (Режим за замовчуванням), «**Off-TV Remote**», «**All-TV Remote**».

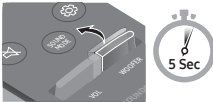
Стан світлодіодного індикатора змінюється щоразу, коли змінюється режим, як показано нижче.

Кнопка пульта дистанційного керування	Світлодіодний індикатор	Статус
	<p>Блакитний індикатор блимає X1</p>  <p>«Samsung-TV Remote» (Режим за замовчуванням)</p>	Активація ІЧ-пульта дистанційного керування до телевізора Samsung.
	<p>Червоний індикатор блимає X1</p>  <p>«Off-TV Remote»</p>	Деактивація пульта дистанційного керування до телевізора.
	<p>Синій індикатор блимає X1</p>  <p>«All-TV Remote»</p>	Активація ІЧ-пульта дистанційного керування до телевізора іншого виробника.

04 ПІДКЛЮЧЕННЯ ЗВУКОВОЇ ПАНЕЛІ SOUNDBAR

Під'єднання до мережі живлення

За допомогою компонентів живлення під'єднайте звукову панель Soundbar до електричної розетки в зазначеному порядку.

- Докладнішу інформацію про вимоги до електричної розетки та споживання електроенергії див. на етикетці виробу (етикетка: нижня частина головного пристрою звукової панелі Soundbar).
1. Спочатку підключіть кабель живлення до адаптера змінного/постійного струму.
Підключіть адаптер змінного/постійного струму (з кабелем живлення) до звукової панелі Soundbar.
 2. Підключіть шнур живлення до настінної розетки.

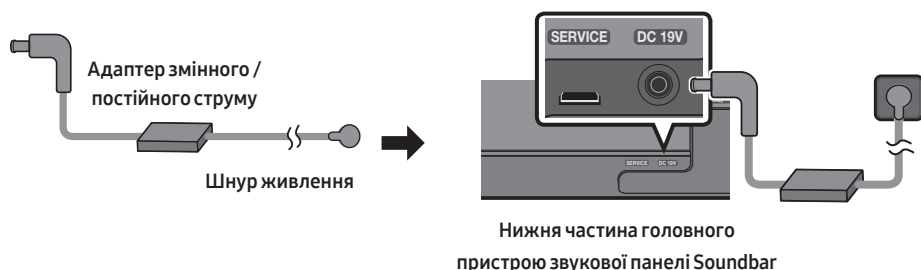

ПРИМІТКИ

- Якщо витягнути, а потім знову під'єднати кабель живлення, коли пристрій ввімкнено, звукова панель Soundbar увімкнеться автоматично.
- Адаптер змінного / постійного струму має розміщуватися горизонтально на столі чи на підлозі. Якщо повісити адаптер змінного / постійного струму таким чином, що вхід шнура змінного струму опиниться зверху, до нього можуть потрапити вода чи інші сторонні речовини, що призведе до несправності адаптера.

Підключення SWA-8500S (продається окремо) до звукової панелі Soundbar

Досягніть справжнього об'ємного бездротового звуку, підключивши бездротову допоміжну аудіосистему Samsung (SWA-8500S, продається окремо) до звукової панелі Soundbar.

1. Підключіть модуль бездротового приймача до 2 динаміків об'ємного звуку.
 - Кабелі динаміків мають кольорове маркування.

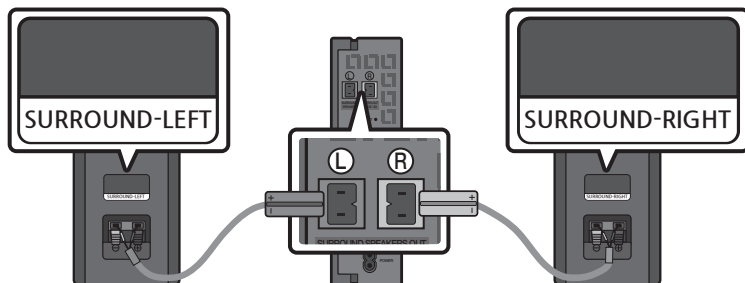

2. Перевірте, чи перебуває модуль бездротового приймача в стані очікування після підключення його до електричної розетки.
 - Синій світлодіодний індикатор LINK на модулі бездротового приймача має блимати. Якщо індикатор не блимає, натисніть кнопку **ID SET** й утримуйте її не менше 5 секунд, скориставшись вузьким загостреним предметом. Докладнішу інформацію див. в посібнику користувача SWA-8500S.

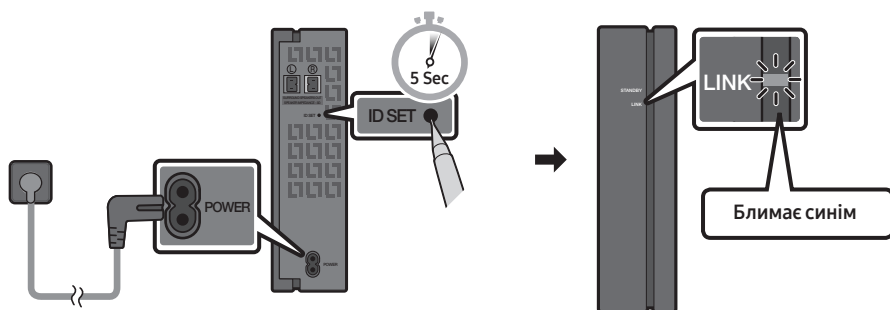

3. Натисніть і утримуйте кнопку **Впроу** на пульті дистанційного керування впродовж 5 секунд.
- У процесі створення пари кольоровий світлодіодний індикатор по чергово змінює свій колір: **Червоний** → **Зелений** → **Синій**.

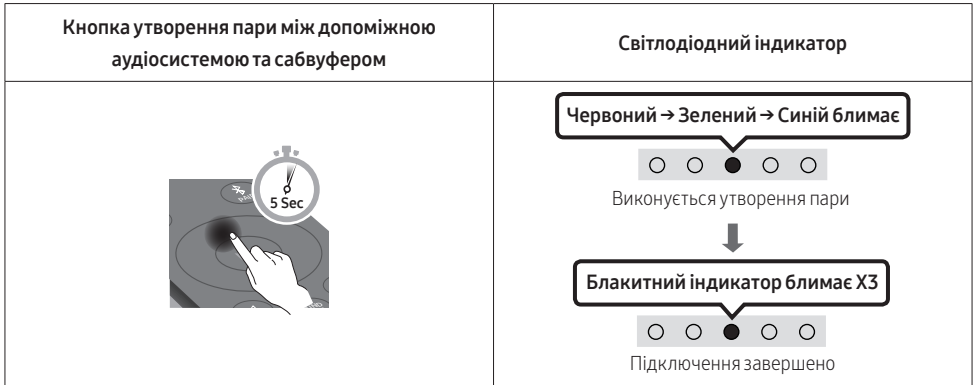

⚠ ЗАСТЕРЕЖЕННЯ

- Якщо на момент підключення до SWA-8500S через вашу звукову панель Soundbar відтворювалася музика, на завершальному етапі встановлення підключення ви почуєте переривання із сабвуфера.
4. Переконайтеся, що світлодіодний індикатор LINK неперервно горить синім кольором (це свідчить, що підключення встановлено).

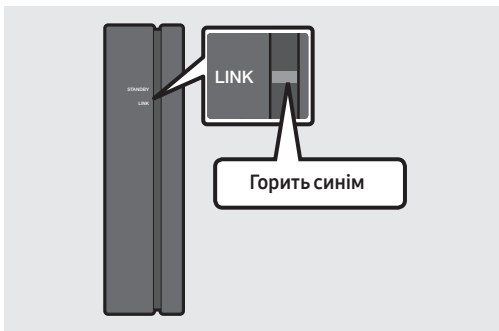

Після встановлення підключення між звуковою панеллю Soundbar та модулем бездротового приймача світлодіодний індикатор LINK припинить блимати й горітиме неперервно синім світлом.

5. Якщо SWA-8500S не підключено, повторіть процедуру, починаючи з кроку 2.

Підключення SWA-W500 (продається окремо) до звукової панелі Soundbar

1. Вимкніть звукову панель Soundbar, натиснувши на пульті дистанційного керування кнопку  (Живлення).

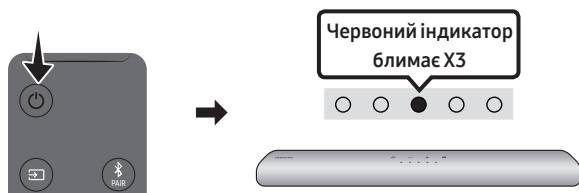

2. Підключіть бездротовий сабвуфер і переконайтеся, що він перебуває в стані очікування.
 - Щоб увімкнути бездротовий сабвуфер, вставте шнур живлення бездротового сабвуфера в електричну розетку та в бездротовий сабвуфер. Синій світлодіодний індикатор LINK на бездротовому сабвуфері почне блимати. Якщо світлодіодний індикатор не блимає, затисніть кнопку **ID SET** на задній стороні бездротового сабвуфера наконечником пера на 5–6 секунд, доки не почне блимати (синім кольором) світлодіодний індикатор LINK. Щоб отримати докладнішу інформацію про світлодіодний індикатор, див. посібник користувача SWA-W500.

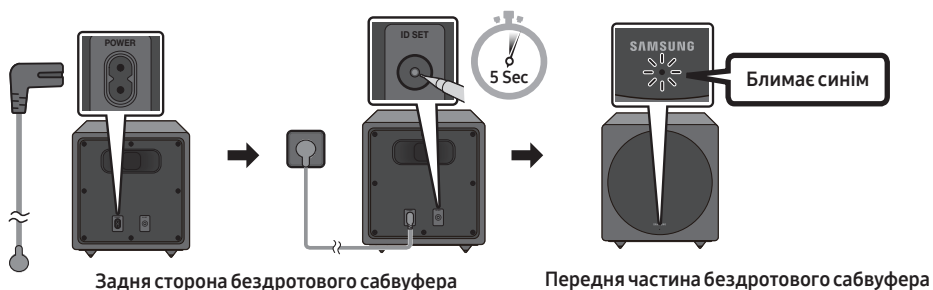

- Головний пристрій є доволі важким. Будьте обережними, щоб не затиснути пальці, коли натискаєте кнопку **ID SET** або підключаєте шнур живлення до роз'єму на задній стороні пристрою.
- Верхня частина сабвуфера може доволі легко подряпатися. Поводьтеся з ним у край обережно.



- Не тисніть на **Динамік** знизу на корпусі й не стукайте по ньому. Це може призвести до деформації або пошкодження динаміка.

3. Натисніть і утримуйте кнопку **Вропу** на пульті дистанційного керування впродовж 5 секунд.
- У процесі створення пари кольоровий світлодіодний індикатор по чергово змінює свій колір: **Червоний** → **Зелений** → **Синій**.

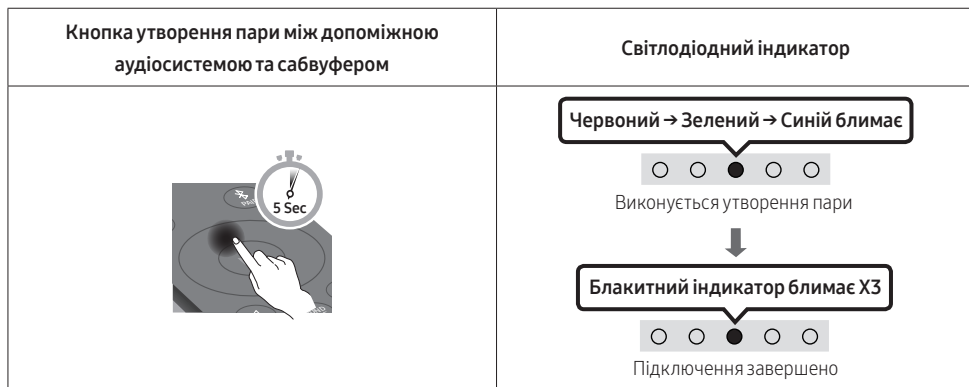

4. Перевірте, чи горить світлодіодний індикатор LINK неперервно синім кольором (підключення встановлено).



Після встановлення підключення між звуковою панеллю Soundbar і бездротовим сабвуфером світлодіодний індикатор LINK припинить блимати й горітиме неперервно синім кольором.

ПРИМІТКИ

- Не підключайте шнур живлення цього виробу або телевізора до настінної розетки, доки не з'єднано всі компоненти.
- Перш ніж переміщувати або встановлювати цей виріб, вимкніть живлення та від'єднайте шнур живлення.
- Максимальна відстань передавання бездротового сигналу головного пристрою становить приблизно 10 м і може коливатися залежно від робочого середовища. Якщо між головним пристроєм і бездротовим сабвуфером є залізобетонна або металева стіна, система може не працювати взагалі, оскільки бездротовий сигнал не може проходити через метал.

ЗАСТЕРЕЖЕННЯ

- Антени прийому бездротового сигналу вбудовані в бездротовий сабвуфер. Тримайте пристрої подалі від води та вологи.
- Для оптимальних характеристик прослуховування простір навколо бездротового сабвуфера та модуля бездротового приймача (продається окремо) має бути вільним від перешкод.

05 ВИКОРИСТАННЯ ДРОТОВОГО З'ЄДНАННЯ З ТЕЛЕВІЗОРОМ

Спосіб № 1. Підключення за допомогою HDMI

⚠ ЗАСТЕРЕЖЕННЯ

- Якщо підключено одночасно і кабель HDMI, і оптичний кабель, першим буде отримано сигнал HDMI.
- Щоб підключити кабель HDMI від телевізора до звукової панелі Soundbar, необхідно з'єднати входи, які позначено літерами ARC. Інакше звук із телевізора не буде виводитися.
- Використовуйте лише кабель із логотипом сертифікату HDMI найвищої якості. Крім того, впевніться, що використовуваний кабель є сертифікованим високошвидкісним кабелем HDMI Ethernet типу A. (ВИСОКОШВИДКІСНИЙ КАБЕЛЬ HDMI З ETHERNET)

Підключення телевізора, який підтримує HDMI ARC (зворотний аудіоканал)

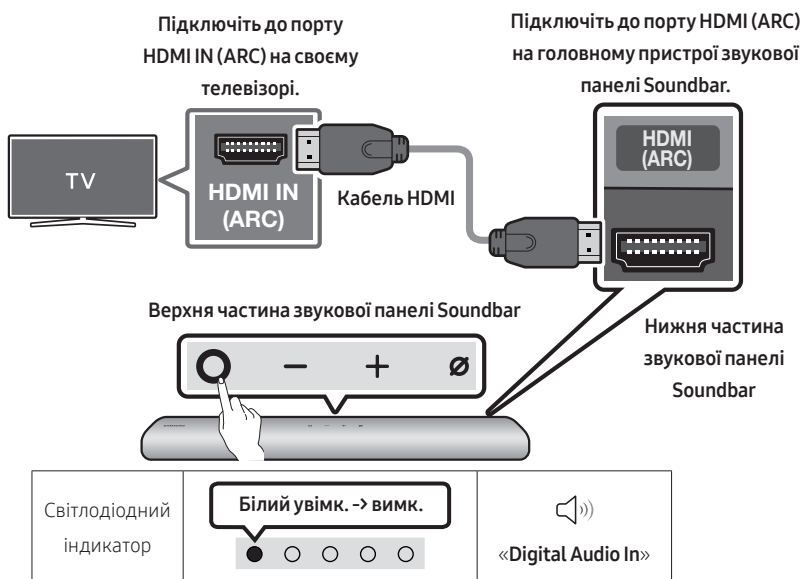

1. Вимкніть звукову панель Soundbar і телевізор та підключіть кабель HDMI, як показано на малюнку.
2. Увімкніть звукову панель Soundbar і телевізор.
3. Через звукову панель Soundbar почне відтворюватися звук телевізора.

- Якщо телевізор не відтворює звук, натисніть кнопку **○ (Мультифункція)** у верхній частині звукової панелі Soundbar або ж кнопку  **(Джерело)** на пульті дистанційного керування та виберіть режим «**Digital Audio In**».
- Якщо звук не відтворюється, ще раз перевірте підключення кабелю HDMI.
- Щоб змінити гучність на звуковій панелі Soundbar, скористайтеся кнопками регулювання гучності на пульті дистанційного керування до телевізора.

ПРИМІТКИ

- Якщо телевізор, який підтримує HDMI ARC (зворотний аудіоканал), підключено до звукової панелі Soundbar за допомогою кабелю HDMI, то для передачі цифрових відео- та аудіоданих підключати окремий оптичний кабель не потрібно.
- Рекомендовано використовувати кабель HDMI без серцевини, якщо це можливо. У разі використання кабелю HDMI із серцевиною діаметр серцевини має становити не більше ніж 14 мм.
- Ця функція недоступна, якщо кабель HDMI не підтримує ARC.
- Якщо аудіотрансляції закодовано в Dolby Digital, а «Аудіоформат для цифрового виходу» на телевізорі налаштовано на PCM, рекомендуємо змінити налаштування на Dolby Digital. Якщо змінити налаштування на телевізорі, якість звуку покращиться (залежно від виробника телевізора в меню можуть використовуватися інші назви для Dolby Digital та PCM).

Спосіб № 2. Підключення за допомогою оптичного кабелю

Перевірка перед підключенням

- Якщо підключено одночасно і кабель HDMI, і оптичний кабель, першим буде отримано сигнал HDMI.
- У разі використання оптичного кабелю обов'язково зніміть із відповідних входів кришки.

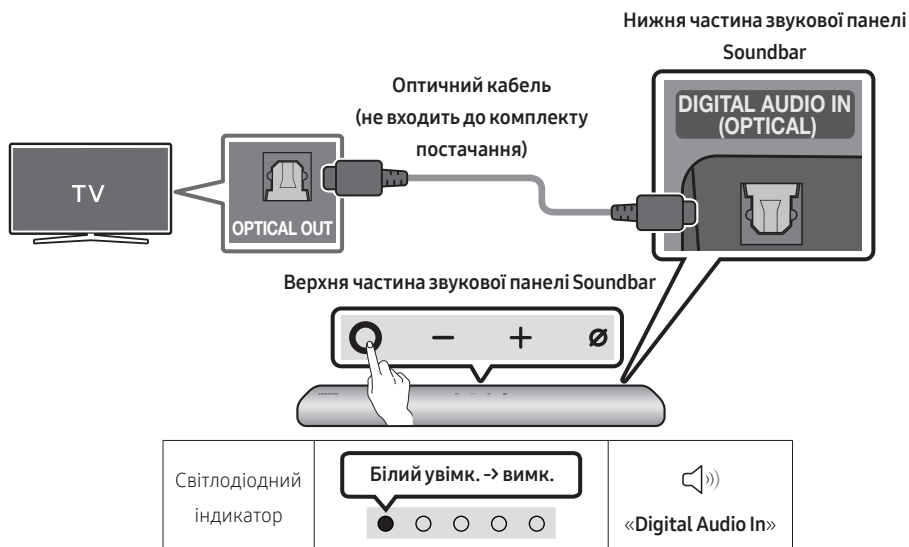

1. Вимкнувши телевізор і звукову панель Soundbar, з'єднайте порт **DIGITAL AUDIO IN (OPTICAL)** на звуковій панелі Soundbar із портом виходу OPTICAL на телевізорі за допомогою оптичного кабелю (не входить до комплекту постачання), як показано на малюнку.
2. Увімкніть звукову панель Soundbar і телевізор.
3. Натисніть кнопку **○ (Мультифункція)** угорі панелі Soundbar або кнопку **👉 (Джерело)** на пульті дистанційного керування та виберіть режим «**Digital Audio In**». Відтвориться повідомлення «**Digital Audio In**».
4. Через звукову панель Soundbar почне відтворюватися звук телевізора.

06 ВИКОРИСТАННЯ БЕЗДРОТОВОГО З'ЄДНАННЯ З ТЕЛЕВІЗОРОМ



Підключення за допомогою Bluetooth

Під'єднання телевізора Samsung за допомогою Bluetooth дає змогу відтворювати стереозвук без використання кабелів.

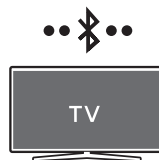
- За один раз можна підключити лише один телевізор Samsung.
- Підключити можна лише ті телевізори Samsung, які підтримують Bluetooth. Перевірте технічні характеристики свого телевізора.



Первинне підключення

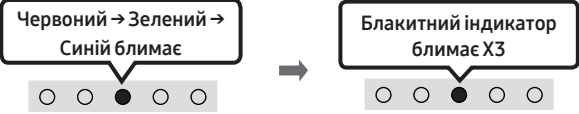

1. Кнопка з'єднання з пристроєм Bluetooth	Світлодіодний індикатор
 <p>АБО</p> <p>У режимі «Bluetooth»</p> 	 <p>Виконується утворення пари</p> <p>Підключення завершено</p> <ul style="list-style-type: none">• У процесі створення пари кольоровий світлодіодний індикатор по чергово змінює свій колір: Червоний → Зелений → Синій. <p>«Ready to connect via Bluetooth.»</p>

2. Виберіть на телевізорі Samsung режим Bluetooth.
(Наприклад, Головне (🏠) → Параметри (⚙️) → Звук → Виведення звуку → Список динаміків Bluetooth → Звукова панель [AV] Samsung Soundbar S60T / [AV] Samsung Soundbar S61T (Bluetooth))
3. Виберіть [AV] Samsung Soundbar S60T / [AV] Samsung Soundbar S61T зі списку на екрані телевізора.
Доступна звукова панель Soundbar відображається з індикацією **Потрібно створити пару** або **Створено пару** у списку пристроїв Bluetooth на телевізорі. Щоб підключити телевізор Samsung до звукової панелі Soundbar, виберіть повідомлення та встановіть з'єднання.
4. Тепер звук із телевізора Samsung буде відтворюватися зі звукової панелі Soundbar.
 - Якщо між панеллю Soundbar і телевізором Samsung реєструється журнал з'єднань, панель Soundbar підключається автоматично, змінивши режим на «Bluetooth».

Якщо підключити пристрій не вдається

- Якщо наявна звукова панель Soundbar (наприклад, **[AV] Samsung Soundbar S60T / [AV] Samsung Soundbar S61T**) відображається в списку динаміків на телевізорі Samsung, видаліть її.
- Після цього виконайте кроки 1–3 ще раз.

Відключення звукової панелі Soundbar від телевізора Samsung

Натисніть кнопку  (Мультифункція) у верхній частині звукової панелі Soundbar або ж кнопку  (Джерело) на пульті дистанційного керування та виберіть режим «Bluetooth».

- Відключення триватиме деякий час, оскільки телевізор Samsung має отримати відповідь від звукової панелі Soundbar.
(Тривалість цієї процедури може різнитися залежно від моделі телевізора Samsung.)

Примітки щодо з'єднання Bluetooth

- Знайдіть у радіусі 1 м новий пристрій, який потрібно підключити за допомогою Bluetooth.
- Якщо під час підключення пристрою Bluetooth відобразиться запит на введення ПІН-коду, введіть <0000>.
- Звукова панель Soundbar автоматично вимикається після 18 хвилин перебування в режимі готовності.
- Звукова панель Soundbar може не шукати Bluetooth чи не встановлювати з'єднання належним чином за таких обставин:
 - якщо навколо звукової панелі Soundbar є потужне електричне поле;
 - якщо одночасно створено пару між звуковою панеллю Soundbar і кількома пристроями Bluetooth;
 - якщо пристрій Bluetooth вимкнено, його немає поблизу або він несправний.
- Електронні пристрої можуть спричиняти радіозавади. Тримайте пристрої, які генерують електромагнітні хвилі (мікрохвильові печі, пристрої бездротової локальної мережі тощо), подалі від головного пристрою звукової панелі Soundbar.

07 ПІДКЛЮЧЕННЯ ДО ЗОВНІШНЬОГО ПРИСТРОЮ

Підключення за допомогою оптичного кабелю

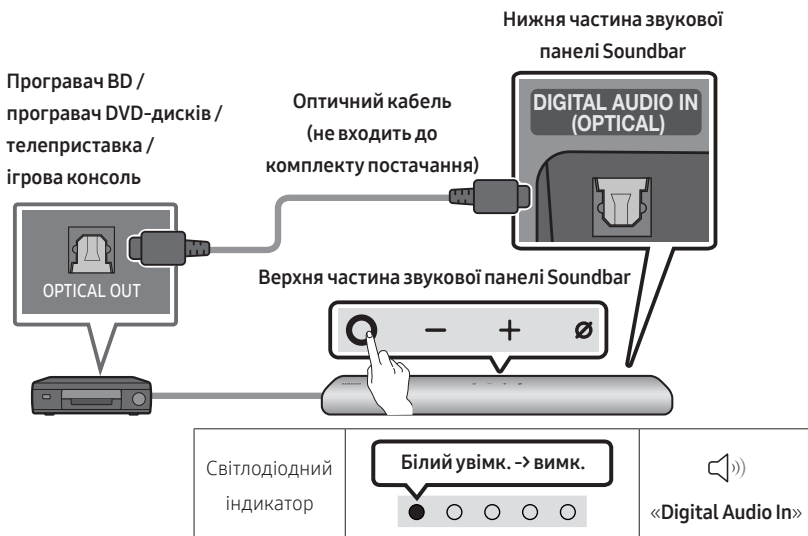

1. Вимкнувши зовнішній пристрій і звукову панель Soundbar, з'єднайте порт **DIGITAL AUDIO IN (OPTICAL)** на звуковій панелі Soundbar із портом виходу OPTICAL на зовнішньому пристрої за допомогою оптичного кабелю (не входить до комплекту постачання), як показано на малюнку.
2. Увімкніть звукову панель Soundbar і зовнішній пристрій.
3. Натисніть кнопку **○ (Мультифункція)** угорі панелі Soundbar або кнопку **📶 (Джерело)** на пульті дистанційного керування та виберіть режим «**Digital Audio In**». Відтвориться повідомлення «**Digital Audio In**».
4. Звук із зовнішнього пристрою почне відтворюватися через панель Soundbar.

08 ПІДКЛЮЧЕННЯ МОБІЛЬНОГО ПРИСТРОЮ

Спосіб № 1. Підключення за допомогою Bluetooth

Під'єднання мобільного пристрою за допомогою Bluetooth дає змогу відтворювати стереозвук без використання кабелів.



- Якщо звукова панель Soundbar вимкнена під час підключення пристрою Bluetooth, з яким створено пару, вона автоматично ввімкнеться.



Мобільний пристрій

Первинне підключення

- У разі підключення нового пристрою Bluetooth упевніться, що цей пристрій перебуває на відстані щонайбільше 1 м.

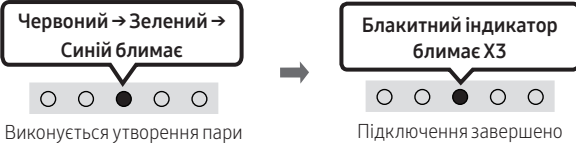
1. Кнопка з'єднання з пристроєм Bluetooth	Світлодіодний індикатор
 <p>АБО</p> <p>У режимі «Bluetooth»</p> 	 <p>Червоний → Зелений → Синій блимає</p> <p>Виконується утворення пари</p> <p>Блакитний індикатор блимає ХЗ</p> <p>Підключення завершено</p> <ul style="list-style-type: none">• У процесі створення пари кольоровий світлодіодний індикатор по чергово змінює свій колір: Червоний → Зелений → Синій. <p>«Ready to connect via Bluetooth.»</p>

2. Зі списку, який відобразиться на пристрої, виберіть **[AV] Samsung Soundbar S60T / [AV] Samsung Soundbar S61T.**
3. Відтворюйте музичні файли з пристрою, підключеного за допомогою Bluetooth, на звуковій панелі Soundbar.

Якщо не вдається підключити пристрій

- Якщо в списку динаміків на мобільному пристрої вже є звукова панель Soundbar (наприклад **[AV] Samsung Soundbar S60T / [AV] Samsung Soundbar S61T**), видаліть її.
- Повторіть кроки 1 і 2.

Примітки щодо з'єднання Bluetooth

- Знайдіть у радіусі 1 м новий пристрій, який потрібно підключити за допомогою Bluetooth.
- Якщо під час підключення пристрою Bluetooth відобразиться запит на введення ПІН-коду, введіть <0000>.
- Звукова панель Soundbar автоматично вимикається після 18 хвилин перебування в режимі готовності.
- Звукова панель Soundbar може не шукати Bluetooth чи не встановлювати з'єднання належним чином за таких обставин:
 - якщо навколо звукової панелі Soundbar є потужне електричне поле;
 - якщо одночасно створено пару між звуковою панеллю Soundbar і кількома пристроями Bluetooth;
 - якщо пристрій Bluetooth вимкнено, його немає поблизу або він несправний.
- Електронні пристрої можуть спричинити радіозавади. Тримайте пристрої, які генерують електромагнітні хвилі (мікрохвильові печі, пристрої бездротової локальної мережі тощо), подалі від головного пристрою звукової панелі Soundbar.
- Звукова панель Soundbar підтримує дані SBC (44,1kHz, 48kHz).
- Підключайте лише ті Bluetooth-пристрої, які підтримують функцію A2DP (AV).
- Неможливо підключити звукову панель Soundbar до Bluetooth-пристрою, що підтримує лише функцію HF («вільні руки»).
- Для підключення звукової панелі Soundbar до Bluetooth-пристрою потрібно розмістити їх якомога ближче одне до одного.
- Що далі один від одного розташовані звукова панель Soundbar і Bluetooth-пристрій, то нижчою буде якість звуку. Bluetooth-з'єднання може зникати, якщо пристрої перебувають за межами радіуса дії.
- Bluetooth-з'єднання може не працювати належним чином у зонах поганого прийому.
- Bluetooth-пристрій може видавати шум або працювати несправно за таких умов:
 - у разі контакту тіла з прийомопередавачем сигналу на Bluetooth-пристрої чи звуковій панелі Soundbar;
 - у кутах або за наявності поблизу перешкод, як-от стіна чи перегородка, які можуть спричинити зміни в електромагнітному середовищі;
 - під дією радіозавад від інших пристроїв, що працюють у тому ж діапазоні частот, як-от медичне обладнання, мікрохвильові печі, пристрої бездротової мережі;
 - перешкоди, наприклад двері та стіни, можуть впливати на якість звуку, навіть якщо пристрої перебувають в межах радіуса дії.
- Зауважте, що неможливо створити пару між звуковою панеллю Soundbar та іншим Bluetooth-пристроєм під час використання функції Bluetooth.
- Цей бездротовий пристрій може спричинити електромагнітні завади під час роботи.

Відключення пристрою Bluetooth від звукової панелі Soundbar

Можна відключити пристрій Bluetooth від акустичної системи Soundbar. Інструкції див. у посібнику користувача пристрою Bluetooth.

- Акустичну систему Soundbar буде відключено.
- Коли панель Soundbar відключається від пристрою Bluetooth, кольоровий світлодіодний індикатор на панелі Soundbar тричі блимає «**Червоним**».

Відключення звукової панелі Soundbar від пристрою Bluetooth

Натисніть кнопку **○ (Мультифункція)** у верхній частині звукової панелі Soundbar або ж кнопку  **(Джерело)** на пульті дистанційного керування та виберіть режим «**Bluetooth**».

- Відключення здійснюється не одразу, оскільки пристрій Bluetooth має отримати відповідь від звукової панелі Soundbar. (Час такої затримки може різнитися залежно від конкретного пристрою Bluetooth)
- Коли панель Soundbar відключається від пристрою Bluetooth, кольоровий світлодіодний індикатор на панелі Soundbar тричі блимає «**Червоним**».

Спосіб № 2. Підключення через Wi-Fi (бездротову мережу)

Щоб підключити звукову панель Soundbar до мобільного пристрою через бездротову мережу (Wi-Fi), потрібна програма **SmartThings**.

Початкове підключення

1. Установіть і запустіть на мобільному пристрої програму **SmartThings** (на смартфоні чи планшеті).
2. Додайте звукову панель Soundbar, дотримуючись інструкцій на екрані програми.
 - Автоматичне спливаюче вікно (друге зображення знизу) може бути недоступним на деяких пристроях.Якщо на екрані не відобразилося спливаюче вікно, натисніть **+** на екрані **Home**. Звукову панель Soundbar додано до програми.

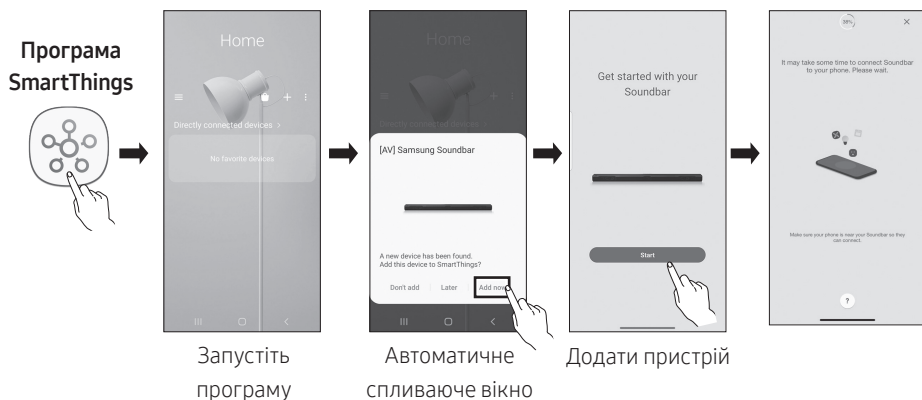

Налаштування Amazon Alexa

- Amazon Alexa — це служба від компанії Amazon.
- Ця служба доступна кількома мовами, однак лише в межах певної країни чи регіону.

За допомогою Alexa можна слухати музику та новини, дізнаватися прогноз погоди й керувати побутовою технікою.

Для використання Amazon Alexa необхідно підключити обліковий запис Amazon через мережу до звукової панелі Soundbar.

1. На мобільному пристрої встановіть програму **SmartThings** і запустіть її.
2. Увійдіть в обліковий запис Alexa, дотримуючись наведених у програмі інструкцій, і виконайте вхід у службу.



3. Щоб скористатися службою, викличте Alexa або натисніть і утримуйте впродовж 3 секунд кнопку **○ (Мультифункція)** на звуковій панелі Soundbar.
 - Натисніть кнопку **○ (Мультифункція)** та утримуйте її впродовж 3 секунд, щоб викликати голосового асистента Alexa. Скажіть щось, утримуючи кнопку, щоб активувати функцію розпізнавання голосу.
 - Стан світлодіодного індикатора на панелі Soundbar змінюється залежно від стану служби Alexa. Для отримання докладніших відомостей див. стор. 33.

Керування звуковою панеллю Soundbar за допомогою голосових команд









Тригер + команда

Що потрібно зробити	Приклад команди
Регулювання гучності	«Alexa, зроби гучніше».
	«Alexa, зроби тихіше».
Прослуховування потокового вмісту з Amazon Music	«Alexa, увімкни джаз».
Керування відтворенням	«Alexa, увімкни наступну пісню».
	«Alexa, вимкни музику».
	«Alexa, яка пісня зараз звучить?»
Інформація про погоду	«Alexa, яка зараз погода?»
Налаштування таймера	«Alexa, установи таймер на 10 хвилин».

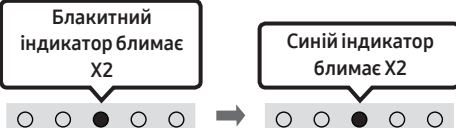
Стан індикатора служби Alexa

Стан світлодіодного індикатора на панелі Soundbar змінюється залежно від стану служби Alexa, як показано нижче.

Стан служби Alexa	Світлодіодний індикатор на панелі Soundbar
Режим очікування	 Вимк.
Слухає	 Блакитний індикатор увімкнено
Думає	 Блакитний індикатор блимає X1
Говорить	
Сигнали та нагадування таймера	 Блакитний індикатор блимає X2 Синій індикатор блимає X2
Сповіднення	 Жовтий індикатор блимає X2
Служба Alexa недоступна	 Червоний індикатор блимає X3
Відсутнє з'єднання з мережею	 Червоний індикатор блимає X3
Мікрофон вимкнено	 Червоний індикатор увімкнено

Використання функції Tap Sound

Торкніться звукової панелі Soundbar своїм мобільним пристроєм, щоб відтворити звук його вмісту через звукову панель Soundbar.

- Деякі мобільні пристрої можуть не підтримувати цю функцію.
- Ця функція доступна лише для мобільних пристроїв Samsung із версією операційної системи Android 8.1 або новішою.

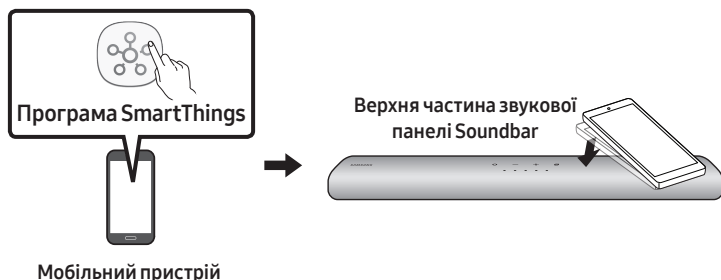

1. Увімкніть на мобільному пристрої функцію **Tap Sound**.
 - Детальні відомості щодо ввімкнення цієї функції наведено нижче в пункті «**Налаштування функції Tap Sound**».
2. Торкніться звукової панелі Soundbar мобільним пристроєм. З'явиться вікно повідомлення, у якому слід вибрати **Start now**. Мобільний пристрій підключиться до звукової панелі Soundbar за допомогою Bluetooth-з'єднання.
3. Відтворіть звук умісту мобільного пристрою через звукову панель Soundbar.
 - Ця функція підключає мобільний пристрій до звукової панелі Soundbar за допомогою Bluetooth-з'єднання завдяки виявленню вібрації, які з'являються після того, як пристрій торкнеться звукової панелі Soundbar.
 - Ця функція підключає мобільний пристрій до звукової панелі Soundbar за допомогою Bluetooth-з'єднання завдяки виявленню вібрації, які з'являються після того, як пристрій торкнеться звукової панелі Soundbar.
 - Рекомендується, щоб мобільний пристрій був у чохлах. Обережно торкніться широкій ділянці зверху звукової панелі Soundbar, не докладаючи надмірних зусиль.
 - Щоб використовувати цю функцію, оновіть програму **SmartThings** до останньої версії. Деякі версії програми можуть не підтримувати цю функцію.

Налаштування функції Tap Sound

Щоб увімкнути функцію **Tap View, Tap Sound**, використовуйте програму **SmartThings**.

1. Запустіть на мобільному пристрої програму **SmartThings**.
2. На екрані програми **SmartThings**, що відобразиться на мобільному пристрої, виберіть (**☰** → **⚙**).
3. Увімкніть функцію **Tap View, Tap Sound**, щоб вона запускалася тоді, коли мобільний пристрій розташовано поблизу звукової панелі Soundbar. Функцію ввімкнено.

ПРИМІТКИ

- Якщо мобільний пристрій у режимі економії енергії, функція **Tap Sound** не працюватиме.
- Функція **Tap Sound** може не працювати, якщо поблизу звукової панелі Soundbar є пристрої, що спричиняють радіозавади (наприклад, електричні пристрої). Переконайтеся, що пристрої, які можуть спричинити радіозавади, розташовано достатньо далеко від звукової панелі Soundbar.

09 ВСТАНОВЛЕННЯ НАСТІННОГО КРІПЛЕННЯ

Застереження щодо встановлення

- Встановлюйте лише на вертикальній стіні.
- Не розміщуйте звукову панель у місцях із високою температурою або вологістю.
- Упевніться, що стіна достатньо надійна, щоб витримати вагу виробу. Якщо це не так, укріпіть стіну або виберіть інше місце для встановлення.
- Придбайте та використайте фіксувальні гвинти або анкери, відповідні до матеріалу стіни (гіпсова плита, залізна плита, дерево тощо). Якщо можливо, закріпіть опорні гвинти в стійках каркаса стіни.
- Придбайте гвинти для настінного кріплення, зважаючи на вид і товщину стіни, на якій буде встановлено звукову панель Soundbar.
 - Діаметр: M5
 - Довжина: рекомендовано мінімум 35 mm
- Перш ніж встановлювати звукову панель Soundbar на стіні, підключіть кабелі виробу до зовнішніх пристроїв.
- Перш ніж встановлювати пристрій, упевніться, що його вимкнено та відключено від мережі живлення. Якщо цього не зробити, це може призвести до ураження електричним струмом.

Компоненти настінного кріплення



Рейка для настінного кріплення



Тримач гвинта



(M4 x L10)

Гвинт



Кронштейн настінного кріплення

1. Розмістіть **Рейка для настінного кріплення** на поверхні стіни.
 - **Рейка для настінного кріплення** має кріпитися паралельно підлозі.
 - Якщо телевізор кріпиться на стіні, встановіть звукову панель Soundbar на відстані щонайменше 5 cm під телевізором.



TV

↑↓ 5 cm чи більше

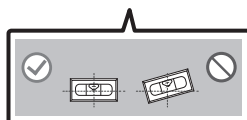
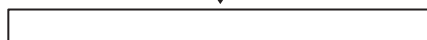

2. Вирівняйте центральну вісь телевізора (якщо звукова панель Soundbar встановлюється під телевізором) з віссю **Серединна лінія рейки для настінного кріплення**. Після цього зафіксуйте **Рейка для настінного кріплення** на стіні за допомогою стрічки.
- Якщо звукова панель має розміщуватися не під телевізором, розташуйте вісь **Серединна лінія** в центрі ділянки встановлення пристроїв.

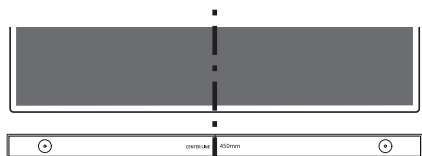

Серединна лінія

3. Відмітьте розташування отворів за допомогою ручки та зніміть **Рейка для настінного кріплення**.

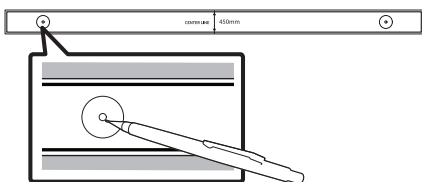

4. За допомогою свердла відповідного розміру просвердліть отвір у стіні на місці кожної позначки.
- Якщо позначки не збігаються з положеннями штифтів, слід переконаватися, що ви вставили до отворів відповідні анкери чи болти Молі, перш ніж розміщувати в них опорні гвинти. Якщо ви збираєтесь використати анкери чи болти Молі, слід переконаватися, що вони ввійдуть до отворів, які ви просвердлили.

5. Вставте гвинт (не входить до комплекту постачання) до кожного гвинта **Тримач гвинта** та надійно затягніть всі гвинти в отворах опорних гвинтів.

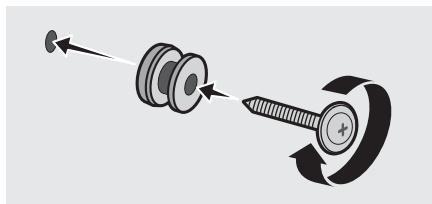

6. Установіть 2 **Кронштейн настінного кріплення** у відповідній орієнтації з нижнього боку звукової панелі Soundbar за допомогою 2 **Гвинти**.

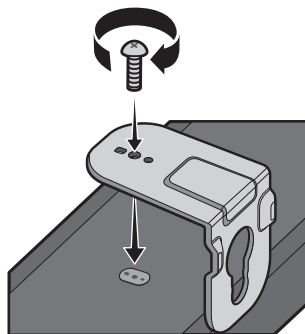

- Під час збирання слідкуйте за тим, щоб підвісні частини кронштейнів **Кронштейн настінного кріплення** розташовувалися під звуковою панеллю Soundbar.

Задня сторона звукової панелі Soundbar

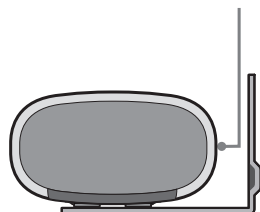

Правий торець звукової панелі Soundbar

7. Установіть звукову панель Soundbar з прикріпленими кронштейнами **Кронштейн настінного кріплен**, повісивши кронштейни **Кронштейн настінного кріплен** на гвинти **Тримач гвинта** у стіні.

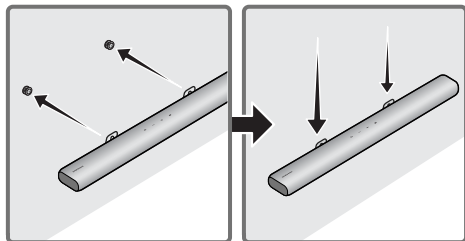

8. Пересуньте звукову панель Soundbar, як показано нижче, так щоб **Кронштейн настінного кріплення** надійно опиралися на **Тримач гвинта**.

- Уставте **Тримач гвинта** до широкої (нижньої) частини кронштейнів **Кронштейн настінного кріплення**, а потім пересуньте **Кронштейн настінного кріплення** вниз таким чином, щоб **Кронштейн настінного кріплення** надійно опиралися на гвинти **Тримач гвинта**.

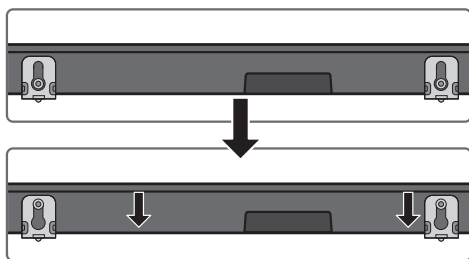

10 УСТАНОВКА ПАНЕЛІ SOUNDBAR НАВПРОТИ ТЕЛЕВІЗОРА

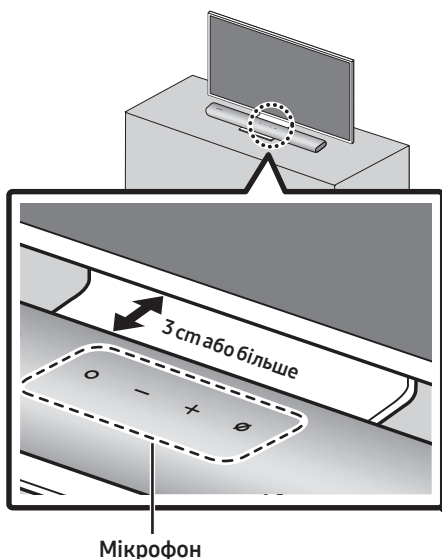

Розмістіть звукову панель по центру телевізора як зображено на малюнку. Панель Soundbar повинна знаходитися на відстані не менше 3 cm від телевізора для уникнення перешкод у процесі розпізнавання голосу.

ПРИМІТКИ

- Упевніться в тому, що звукову панель Soundbar розташовано на плоскій і твердій поверхні.
- Якщо відстань від телевізора недостатня, можуть виникнути проблеми з розпізнаванням голосу та звучанням.

11 ОНОВЛЕННЯ ПРОГРАМНОГО ЗАБЕЗПЕЧЕННЯ

Автоматичне оновлення

Якщо звукову панель Soundbar підключено до інтернету, оновлення програмного забезпечення відбувається автоматично, навіть якщо панель вимкнено.

- Для використання функції автоматичного оновлення звукова панель Soundbar має бути підключена до інтернету.

У разі від'єднання шнура живлення звукової панелі Soundbar або припинення електропостачання підключення Wi-Fi до звукової панелі Soundbar буде розірвано. Якщо електропостачання було припинено, то після його відновлення або ж після повторного підключення шнура живлення ввімкніть звукову панель Soundbar і знову підключіть її до інтернету.

Оновлення з USB-накопичувача

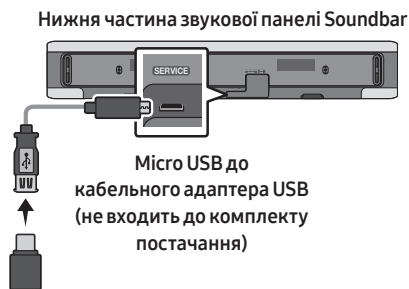

У майбутньому Samsung може пропонувати оновлення мікропрограмного забезпечення для системи звукової панелі Soundbar.

Якщо оновлення доступне, ви можете оновити програмне забезпечення звукової панелі Soundbar шляхом підключення USB-накопичувача, який містить оновлення мікропрограмного забезпечення, до роз'єму **SERVICE** на звуковій панелі Soundbar.

- Відвідайте вебсайт Samsung Electronics (www.samsung.com) → знайдіть потрібну модель у меню служби підтримки користувачів.
 - Докладніші відомості про оновлення див. в «Посібнику з оновлення».
- Завантажте файл оновлення (для USB-накопичувача).
- Розпакуйте архів і створіть папку під назвою файлу.
- Збережіть створену папку на USB-накопичувачі, а потім підключіть його до звукової панелі Soundbar.
- Увімкніть звукову панель Soundbar. Після цього виріб оновлюватиметься протягом 3 хвилин.

Світлодіодний індикатор	<p>Білий індикатор переміщується зліва направо та справа наліво</p>
	Початок оновлення програмного забезпечення: «Start the software update.»
	Завершення оновлення програмного забезпечення: «The software update is complete.»

- Під час оновлення не вимикайте пристрій і не виймайте USB-накопичувач.
- Якщо оновлення не виконується, повторно підключіть шнур живлення панелі Soundbar.
- Коли встановлено останню версію, оновлення не відбувається.
- Певні типи USB-накопичувачів можуть не підтримувати оновлення.

Ініціалізація

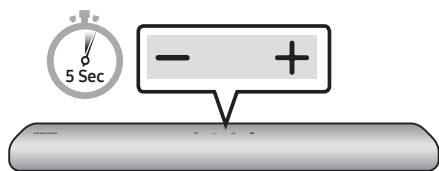

Увімкніть звукову панель Soundbar, одночасно натисніть і утримуйте щонайменше 5 секунд кнопки **— + (Гучність)** на корпусі пристрою. Світлодіодний екран змінюється як зображено нижче, і панель Soundbar ініціалізується.

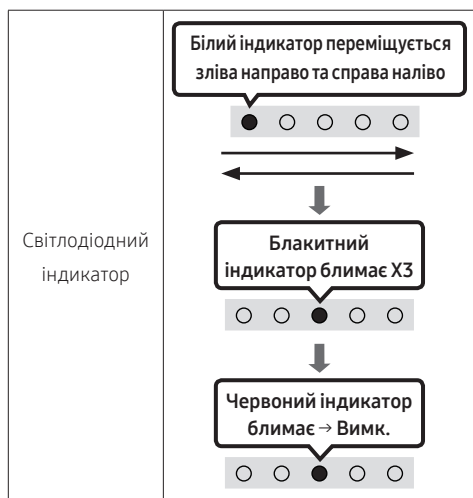

⚠ ЗАСЕРЕЖЕННЯ

- Ініціалізуються всі параметри звукової панелі Soundbar. Виконуйте цю дію лише тоді, коли потрібна ініціалізація.

12 УСУНЕННЯ НЕСПРАВНОСТЕЙ

Перш ніж звертатися по допомогу, виконайте описану нижче перевірку.

Якщо не вмикається живлення

- Упевніться, що шнур живлення звукової панелі Soundbar належним чином підключено до розетки.

Якщо функції не працюють належним чином

- Відключіть і підключіть ще раз шнур живлення.
- Витягніть шнур живлення із зовнішнього пристрою і повторіть спробу.
- Якщо сигналу немає, звукова панель Soundbar вимкнеться автоматично через певний проміжок часу. Увімкніть живлення. (Див. стор. 11.)

Якщо пульт дистанційного керування не працює

- Використовуючи пульт дистанційного керування, скеровуйте його чітко на звукову панель Soundbar.
- Замініть батарейки на нові.

Якщо зі звукової панелі Soundbar не відтворюється звук

- Надто низька гучність звукової панелі Soundbar або вимкнено звук. Відрегулюйте гучність.
- У разі підключення зовнішнього пристрою (телеприставка, пристрою Bluetooth, мобільного пристрою тощо) відрегулюйте його гучність.
- Для відтворення звуку з телевізора виберіть звукову панель Soundbar. (Телевізор Samsung: Головне (🏠) → Параметри (⚙️) → Звук → Виведення звуку → Виберіть звукову панель Soundbar.)

- Кабельне з'єднання із звуковою панеллю Soundbar може бути ненадійним.
- Витягніть кабель і підключіть ще раз.
- Повністю витягніть шнур живлення, підключіть повторно й увімкніть живлення.
- Виконайте ініціалізацію пристрою та повторіть спробу. (Див. стор. 39.)

Якщо телевізор не підключено через HDMI (ARC)

- Упевніться, що кабель HDMI належним чином підключено до роз'єму ARC. (Див. стор. 21.)
- Підключення може бути неможливим через те, що підключено зовнішній пристрій (телеприставка, ігрова консоль тощо). Підключіть звукову панель Soundbar напряму.
- Можливо, на телевізорі не активовано HDMI-CEC. Увімкніть CEC у меню телевізора. (Телевізор Samsung: Головне (🏠) → Параметри (⚙️) → Загальні → Диспетчер зовнішніх пристроїв → Anynet+ (HDMI-CEC) СВІТИТЬСЯ)

Відсутній звук у разі підключення до телевізора в режимі HDMI (ARC)

- На вашому пристрої неможливо відтворити вхідний сигнал. Змініть вихідний аудіосигнал телевізора на PCM або Dolby Digital. (Для телевізорів Samsung: Головне (🏠) → Параметри (⚙️) → Звук → Експертні параметри → Аудіоформат для цифрового виходу)

Якщо не вдається встановити з'єднання Bluetooth

- Щоб підключити новий пристрій, увімкніть режим «Створення пари Bluetooth». (Натисніть кнопку **PAIR** на пульті дистанційного керування або натисніть та щонайменше 5 секунд утримуйте кнопку **⊘ (Увімкнення/вимкнення мікрофона)** на корпусі пристрою.)
- Якщо звукову панель Soundbar підключено до іншого пристрою, спочатку від'єднайте цей пристрій, а потім підключіть потрібний.
- Щоб підключити пристрій, видаліть список динаміків Bluetooth на пристрої та підключіть його ще раз. (Телевізор Samsung: Головне (🏠) → Параметри (⚙️) → Звук → Виведення звуку → Список динаміків Bluetooth)
- Витягніть і повторно підключіть шнур живлення, а потім повторіть спробу.
- Виконайте ініціалізацію пристрою та повторіть спробу. (Див. стор. 39.)

Якщо переривається відтворення звуку з пристрою, підключеного через Bluetooth

- Звук може перериватися через завади, створювані радіочастотними або електронними пристроями поблизу. Використовуйте такі пристрої на відстані від звукової панелі Soundbar, щоб уникнути впливу радіозавад. Наприклад, це може бути мікрохвильова піч.
- Через значну відстань між пристроєм, з яким встановлено з'єднання, і звуковою панеллю Soundbar звук може перериватися. Перемістіть пристрій ближче до звукової панелі Soundbar.
- Звук може перериватися, якщо будь-яка частина вашого тіла торкається приймача Bluetooth або якщо пристрій встановлено на металевих меблях. Перевірте умови встановлення та використання.

Якщо не вдається встановити з'єднання Wi-Fi

- Перевірте, чи увімкнено безпроводний маршрутизатор.
- Вимкніть і знову увімкніть маршрутизатор, а потім повторіть спробу.
- Підключення може бути неможливе, якщо сигнал бездротового маршрутизатора надто слабкий. Переставте маршрутизатор ближче до звукової панелі Soundbar або змініть його розташування в такий спосіб, щоб поблизу не було жодних перешкод.
- Якщо використовується новий безпроводний маршрутизатор, потрібно повторно налаштувати параметри мережі для динаміка.

Якщо Alexa не відповідає

Якщо мікрофон вимкнено або прийом сигналу слабкий

- Коли на панелі Soundbar загориться **Червоний** світлодіодний індикатор, натисніть кнопку **⊘ (Увімкнення/вимкнення мікрофона)**, щоб увімкнути мікрофон.
- Розпізнавання голосу може не працювати через навколишній шум. Усуньте шум і спробуйте ще раз.

Якщо зв'язок із мережею розірвано

- Якщо на панелі Soundbar блимає **Червоний** світлодіодний індикатор, можна від'єднатися від мережі. Переналаштуйте конфігурацію мережі. (див. стор. 30)

Якщо Alexa налаштовано неправильно

- Налаштуйте Alexa заново, використовуючи програму **SmartThings**. (Див. стор. 31)
- Перевірте список країн, які підтримують Alexa, на вебсайті Amazon. У цих країнах служба недоступна.

Якщо звукова панель Soundbar не вмикається під час увімкнення телевізора

- Якщо вимкнути звукову панель Soundbar під час перегляду телевізора, синхронізацію живлення з телевізором буде скасовано. Спочатку вимкніть телевізор.

13 ЛІЦЕНЗІЯ



Manufactured under license from Dolby Laboratories. Dolby, Dolby Audio, Pro Logic, and the double-D symbol are trademarks of Dolby Laboratories.



For DTS patents, see <http://patents.dts.com>. Manufactured under license from DTS Licensing Limited. DTS, the Symbol, DTS in combination with the Symbol, and DTS Digital Surround are registered trademarks or trademarks of DTS, Inc. in the United States and/or other countries. © DTS, Inc. All Rights Reserved.



The terms HDMI and HDMI High-Definition Multimedia Interface, and the HDMI Logo are trademarks or registered trademarks of HDMI Licensing LLC in the United States and other countries.



14 ПРИМІТКА ЩОДО ЛІЦЕНЗІЙ ДЛЯ ПЗ З ВІДКРИТИМ ВИХІДНИМ КОДОМ

Щоб отримати довідку або поставити запитання щодо відкритих джерел, зверніться до Samsung Open Source (<http://opensource.samsung.com>)

15 ВАЖЛИВА ПРИМІТКА ЩОДО ОБСЛУГОВУВАННЯ

- Малюнки й ілюстрації в посібнику користувача виконують функцію довідкового матеріалу. Фактичний вигляд продукту може відрізнятися від зображеного тут.
- З вас може бути стягнуто комісійний збір, якщо:
 - (a) Спеціаліст із технічної підтримки приймає виклик і виявляє, що в роботі продукту немає несправностей (наприклад, якщо ви не ознайомилися з цим посібником користувача й не знали, як використовувати ту чи іншу функцію).
 - (b) Ви приносите продукт до сервісного центру, і виявляється, що в роботі продукту немає несправностей (наприклад, якщо ви не ознайомилися з цим посібником користувача й не знали, як використовувати ту чи іншу функцію).
- Вам буде повідомлено про суму оплати за таке обслуговування перед виконанням будь-яких ремонтних робіт або здійсненням візиту за викликом.

16 ТЕХНІЧНІ ХАРАКТЕРИСТИКИ ТА ВКАЗІВКИ

Технічні характеристики

Акустична система

Ім'я моделі	HW-S60T / S61T
Джерело живлення	Постійний струм 19V
Споживання електроенергії	23W
Вага	2,9 kg
Розміри (Ш x В x Д)	764,0 x 68,0 x 125,0 mm
Робочий Діапазон Температур	+5°C до +35°C
Робочий Діапазон Вологості	10 % до 75 %
ПІДСИЛЮВАЧ Споживання електроенергії	(30W x 2) + (30W x 2) + (30W x 2)
Формати відтворення, що підтримуються	LPCM 2ch, Dolby Audio™ (з підтримкою Dolby® Digital), DTS
ВИХІДНА ПОТУЖНІСТЬ БЕЗПРОВІДНОГО ПРИБОРУ Максимальна потужність Wi-Fi передавача	100 mW на частоті 2,4–2,4835 GHz, 200 mW на частоті 5,15–5,25 GHz, 100 mW на частоті 5,25–5,35 GHz & 5,47–5,725 GHz
ВИХІДНА ПОТУЖНІСТЬ БЕЗПРОВІДНОГО ПРИБОРУ Максимальна потужність Bluetooth передавача	100 mW на частоті 2,4–2,4835 GHz

ПРИМІТКИ

- Компанія Samsung Electronics Co., Ltd зберігає право змінювати специфікації без попередження.
- Значення маси та розмірів приблизні.
- Зверніться до етикетки щоб визначити країну виробництва.

Заходи безпеки: якщо ввімкнути/вимкнути Wi-Fi, звукова панель Soundbar автоматично перезавантажиться.

Wi-Fi Спосіб деактивації порту	Для ввімкнення/вимкнення Wi-Fi затисніть кнопку ID SET на нижній панелі звукової панелі Soundbar на 30 секунд.
Bluetooth Спосіб деактивації порту	Для ввімкнення/вимкнення Bluetooth затисніть кнопку NETWORK на нижній панелі звукової панелі Soundbar на 30 секунд.

Моделі з радіопередавачем або радіомовним приймачем

- Самсунг Електронікс Ко., Лтд. заявляє, що це обладнання відповідає вимогам «Технічного регламенту радіообладнання», затвердженого постановою Кабінету Міністрів України від 24.05.2017р. № 355
- Повний текст декларації відповідності доступний за такою адресою: <http://www.samsung.com> перейдіть на сторінку Підтримка > Пошук за кодом моделі.

Для моделей з радіопередавачами застосовується така інформація

- Це обладнання може використовуватись на території України.



[Правила утилізації акумуляторів виробу]

(Стосується країн, в яких запроваджено системи розподіленої утилізації)

Позначка на акумуляторі, посібнику користувача або упаковці означає, що акумулятор цього виробу не можна викидати разом з іншим побутовим сміттям після завершення терміну експлуатації. Хімічні символи Hg, Cd або Pb означають, що кількість наявної в акумуляторі ртуті, кадмію або свинця перевищує контрольний рівень, зазначений у Директиві ЄС 2006/66.

За неправильної утилізації акумуляторів ці речовини можуть завдати шкоди здоров'ю людей або довкіллю.

Для захисту природних ресурсів і повторного використання матеріалів утилізуйте акумулятори окремо від інших типів відходів і віддавайте їх на переробку представникам місцевої системи повернення акумуляторів.



Правильна утилізація виробу (Відходи електричного та електронного обладнання)

(Стосується країн, в яких запроваджено системи розподіленої утилізації)

Ця позначка на виробі, аксесуарах або в документації до них вказує, що виріб, а також відповідні електронні аксесуари (наприклад, зарядний пристрій, гарнітура, USB-кабель) не можна викидати разом із побутовим сміттям після завершення терміну експлуатації. Щоб запобігти можливій шкоді довкіллю або здоров'ю людини через неконтрольовану утилізацію, утилізуйте це обладнання окремо від інших видів відходів, віддаючи його на переробку та уможливлючи таким чином повторне використання матеріальних ресурсів.

Фізичні особи можуть звернутися до продавця, у якого було придбано виріб, або до місцевого урядового закладу, щоб отримати відомості про місця та способи нешкідливої для довкілля вторинної переробки виробу.

Корпоративним користувачам слід звернутися до свого постачальника та перевірити правила й умови договору про придбання. Цей виріб потрібно утилізувати окремо від інших промислових відходів.

SAMSUNG



© Samsung Electronics Co., Ltd., 2020. Усі права захищено.

Зв'яжіться з SAMSUNG по всьому світу

Якщо у вас є пропозиції або питання по продуктах Samsung, зв'яжіться з інформаційним центром Samsung.

Area	Contact Centre ☎	Web Site
■ CIS		
RUSSIA	8-800-555-55-55	www.samsung.com/ru/support
BELARUS	810-800-500-55-500	www.samsung.com/support
GEORGIA	0-800-555-555	
ARMENIA	0-800-05-555	
AZERBAIJAN	0-88-555-55-55	
KAZAKHSTAN	8-10-800-500-55-500	www.samsung.com/kz_ru/support
UZBEKISTAN	00-800-500-55-500	www.samsung.com/uz_ru/support
KYRGYZSTAN	00-800-500-55-500	www.samsung.com/support
TAJIKISTAN	8-10-800-500-55-500	
MONGOLIA	1800-25-55	
UKRAINE	0-800-502-000	www.samsung.com/ua/support
MOLDOVA	+373-22-667-400	www.samsung.com/support

SAMSUNG

ТОЛЫҚ НҰСҚАУЛЫҚ

HW-S60T / S61T

Мүмкіндіктерді елестетіп көріңіз

Осы Samsung өнімін сатып алғаныңызға рақмет.

Толығырақ қызмет алу үшін, өнімді

www.samsung.com/register торабында тіркеңіз.

ҚАУІПСІЗДІК ТУРАЛЫ АҚПАРАТ

ҚАУІПСІЗДІК ЕСКЕРТУЛЕРІ

ТОК СОҒУ ҚАУІПІН АЗАЙТУ ҮШІН, ҚАҚПАҒЫН (НЕМЕСЕ АРТҚЫ ПАНЕЛІН) АШПАҒЫЗ.









ІШІНДЕ ПАЙДАЛАНУШЫ ЖӨНДЕЙТІН

БӨЛШЕКТЕР ЖОҚ. БІЛІКТІ ҚЫЗМЕТ

КӨРСЕТУШІ МАМАҢҒА ЖӨНДЕТІҢІЗ.

Samsung құрылғысында болуы мүмкін

белгілердің түсініктемесін төмендегі кестеден қараңыз.

	ЕСКЕРТУ ТОК СОҒУ ҚАУІПІ АШПАҒЫЗ	
	Бұл белгіше құрылғының ішінде жоғары кернеу бар екенін көрсетеді. Осы өнімнің ішкі бөлшектеріне қол тигізу қауіпті.	
	Бұл белгі осы құрылғыны іске пайдалануға және күтіп ұстауға қатысты маңызды нұсқаулар кітапшасының жинаққа кіргенін көрсетеді.	
	II сынып өнімі: Бұл белгі жерге қосу (тұйықтау) үшін қауіпсіз қосылымның қажет емес екенін көрсетеді. Егер бұл белгі желілік сымы бар құрылғыда жоқ болса, құрылғы қорғаныш жерге тұйықталуға сенімді түрде қосылуы тиіс.	
	АТ кернеуі: Бұл белгі осы белгімен көрсетілген номиналды кернеудің АТ кернеуі екенін көрсетеді	
	ТТ кернеуі: Бұл белгі осы белгімен көрсетілген номиналды кернеудің ТТ кернеуі екенін көрсетеді.	
	Назар аударыңыз, Пайдалану үшін нұсқауларды қараңыз: Бұл белгі пайдаланушыға қосымша қауіпсіздік ақпаратын пайдаланушы нұсқаулығынан қарау керек деп нұсқайды.	

	Белгі Кедендік одақтың 005/2011 техникалық регламентіне сәйкес қолданылады және осы өнімнің қаптамасын екінші рет пайдалануға арналмағанын және жоюға жататынын көрсетеді. Осы өнімнің қаптамасын азық-түлік өнімдерін сақтау үшін пайдалануға тыйым салынады.
	Белгі қаптаманы жою мүмкіндігін көрсетеді. Белгі сандық код және/немесе әріп белгілері түріндегі қаптама материалының белгісімен толықтырылуы мүмкін.

АБАЙЛАҢЫЗ

- Өрт шығуын немесе ток соғуын болдырмау үшін, құрылғыны жаңбырда қалдырмаңыз немесе ішіне ылғалдың кіруіне жол бермеңіз.

ЕСКЕРТУ

- ТОК СОҒУЫН БОЛДЫРМАУ ҮШІН, КЕҢ ШТЕПСЕЛЬДІ ҰШТЫ КЕҢ ҰЯҒА КЕЛТІРІП, ТОЛЫҚ ЕНГІЗІҢІЗ.
- Бұл өнім әрқашан жерге қосылған ауыспалы ток розеткасына қосылуы тиіс.
- Аппаратты ток көзінен ажырату үшін, штепсельдік ұшты розеткадан суырып алу керек, сондықтан розетка ыңғайлы жерде орналасуы тиіс.
- Бұл құрылғыға еш нәрсе тамбауы немесе шашырамауы тиіс. Өнімге ваза сияқты сұйықтық құйылған бұйымдарды қоймаңыз.
- Құрылғыны толығымен өшіру үшін қуат ашасын розеткадан суыру керек. Сондықтан, қуат ашасына әрқашан қол жеткізу оңай болуы тиіс.

САҚТЫҚ ШАРАЛАРЫ

1. Үйіңздегі АТ қуат көзі өнімнің астыңғы жағында орналасқан идентификациялық жапсырмада тізімделген қуат талаптарына сәйкес келетініне көз жеткізіңіз. Өнімді ыңғайлы жерге (жиһаздың үстіне), айналасында желдетуге жеткілікті бос орын 7-10 см қалдырып, көлденең қойыңыз. Желдеткіш ұялардың жабылып қалмауын қадағалаңыз. Ойнатқышты күшейткіштердің немесе басқа ысып кететін жабдықтың үстіне қоймаңыз. Бұл өнім ұзақ пайдалануға арналған. Құрылғыны толығымен өшіру үшін айнымалы ток штепсельдік ұшын розеткадан суырып алыңыз. Ұзақ уақыт пайдаланбайтын болсаңыз, құрылғыны ажыратыңыз.
2. Найзағайлы дауыл болғанда айнымалы ток штепсельдік ұшын розеткадан суырыңыз. Найзағайдан кернеудің барынша күрт жоғарылауы құрылғыны зақымдауы мүмкін.
3. Құрылғыға күн сәулесін немесе басқа жылу көздерін түсірмеңіз. Бұл құрылғының шамадан тыс қызуына және дұрыс жұмыс істемеуіне әкелуі мүмкін.
4. Өнімді ылғалдан (мысалы, құмыралардан), шамадан тыс жылудан (мысалы, камин) және күшті магниттік немесе электр өрістерін тудыратын жабдықтардан қорғаңыз. Өнім жұмысында ақаулық пайда болса, қуат кабелін айнымалы ток көзінен ажыратыңыз. Өнім өндірістік мақсатта пайдалануға арналмаған. Бұл өнім тек жеке пайдалануға арналған. Өнім суық жерде сақталған болса, конденсация орын алуы мүмкін. Егер құрылғы қыста тасымалданған болса, пайдалану алдында ол бөлме температурасына жеткенше шамамен 2 сағат күтіңіз.
5. Осы өнімнің батареяларында қоршаған ортаға зиянды химиялық заттар бар. Батареяларды үй қоқысымен бірге тастамаңыз. Батареяларды отқа тастамаңыз. Батареяларды қысқа тұйықтауға, бөлшектеуге немесе қатты қыздыруға болмайды. Батареяны дұрыс салмаған кезде жарылыс шығу қаупі бар. Батареяның орнына, дәл осындай батареяны салыңыз.

Бұйымды тазалау

Өнімнің бетінен кір мен дақты дереу

кетіріңіз.

Кейбір заттарды тазалау және кірін кетіру немесе бұйымды ұзақ уақыт қалдырғаннан кейін тазалау мен кірін кетіру тиімді болмауы мүмкін.

ЕСКЕРТУ

- Шаңды, қол іздерін және т. б. жою үшін шаңсорғышты немесе киімді тазалауға арналған желімді роликті пайдаланыңыз.
 - Кейбір тазалағыш щеткалар құрамындағы материалға байланысты өнімге зақым келтіруі мүмкін.
 - Сүлгілер мен тазалауға арналған шүберектер әсерінен өнімде қылшық немесе кір жиналуы мүмкін.
- Кірді тазалау үшін шеге немесе басқа құралдарды пайдалануға болмайды. Бұйым зақымдалуы мүмкін.
- Майлы немесе сұйық дақтарды жою үшін суланған таза ақ шүберекті пайдаланыңыз. Дақ кетпесе, оны су мен бейтарап жуу құралы (мысалы, ыдыс жууға арналған сұйық сабын) қоспасымен және шүберекпен сүртіңіз.
 - Бейтарап емес жуу құралы немесе тазалау құралы бұйымның түссізденуіне немесе зақымдалуына әкелуі мүмкін.
 - Тазалағаннан кейін аймақты кептіру үшін құрғақ шүберекті немесе фенді пайдаланыңыз.
 - Бұйым түссізденбеуі немесе зақымдалмауы үшін, шамадан тыс күш қолданбаңыз.

МАЗМҰНЫ

01	Компоненттерді тексеру	7
	Қашықтан басқару құралын пайдаланбас бұрын батареяларды (AA батареялары X 2) салу	7
02	Өнімге шолу	8
	Soundbar құрылғысының үстіңгі панелі	8
	Soundbar құрылғысының астыңғы панелі	10
03	Қашықтан басқару құралын пайдалану	11
	Қашықтан басқару құралын пайдалану әдісі	11
	Әртүрлі дыбыс әсері режимдерінің шығыс техникалық сипаттамалары	14
	Теледидардың қашықтан басқару пульті арқылы Soundbar құрылғысының дыбыс деңгейін реттеу	15
04	Soundbar құрылғысын жалғау	16
	Soundbar құрылғысын жалғау	16
	SWA-8500S (бөлек сатылады) құрылғысын Soundbar құрылғысына жалғау	17
	SWA-W500 (бөлек сатылады) құрылғысын Soundbar құрылғысына жалғау	19
05	Теледидарға сымды қосылымды пайдалану	21
	1-әдіс. HDMI арқылы жалғау	21
	2-әдіс. Оптикалық кабель арқылы қосылу	23
06	Теледидарға сымсыз қосылымды пайдалану	24
	Bluetooth арқылы қосылу	24
07	Сыртқы құрылғыны қосу	26
	Оптикалық кабель арқылы қосылу	26

08	Мобильді құрылғыны қосу	27
	1-әдіс. Bluetooth арқылы қосылу	27
	2-әдіс. Wi-Fi (сымсыз желі) арқылы қосылу	30
	Amazon Alexa қолданбасын конфигурациялау	31
	Tap Sound функциясын пайдалану	34
09	Қабырғаға бекіткішті орнату	35
	Орнату кезіндегі сақтық шаралары	35
	Қабырғаға бекіткіш компоненттері	35
10	Soundbar құрылғысын теледидар алдына орнату	37
11	Бағдарламалық жасақтаманы жаңарту	38
	Автоматты түрде жаңарту	38
	USB арқылы жаңарту	38
	Баптандыру	39
12	Ақаулықтарды жою	40
13	Лицензия	42
14	Ашық Көз Лицензиясы Туралы Ескерту	42
15	Қызмет Туралы Маңызды Ескерту	42
16	Техникалық Сипаттамалар Және Нұсқаулық	43
	Техникалық Сипаттар	43

01 КОМПОНЕНТТЕРДІ ТЕКСЕРУ



Soundbar негізгі құрылғысы



Soundbar құрылғысының қашықтан басқару құралы / батареялар



HDMI кабелі



AT/TT адаптері
(Soundbar құрылғысы)



Қуат сымы
(Soundbar құрылғысы)



Қабырғаға бекіткіш бағыттаушы



Тұтқыш бұранда



Қабырғаға бекіткіш
кронштейн



Бұранда
(M4 x L10)

- Қуат көзі мен қуат шығыны туралы қосымша ақпарат алу үшін өнімге жапсырылған затбелгіні қараңыз. (Затбелгі: Soundbar негізгі құрылғысының астыңғы жағы)
- Қосымша компоненттерді немесе қосымша кабельдерді сатып алу үшін Samsung қызмет көрсету орталығына немесе Samsung тұтынушыларға қолдау көрсету орталығына хабарласыңыз.
- Қабырғаға бекіткіш туралы қосымша ақпарат алу үшін 35-бетті қараңыз.
- Дизайн, техникалық сипаттамалар және қолданба экраны алдын ала ескертусіз өзгертілуі мүмкін.
- Керек-жарақтардың сыртқы түрі жоғарыда келтірілген суреттерден сәл өзгеше болуы мүмкін.

Қашықтан басқару құралын пайдаланбас бұрын батареяларды (AA батареялары X 2) салу

Артқы қақпақ толығымен алынғанша, оны көрсеткінің бағытымен сырғытыңыз. 2 AA (1,5 В) батареясын полярлығы дұрыс болатындай етіп бағытталған күйде салыңыз. Содан кейін артқы қақпақты орнына кері сырғытыңыз.

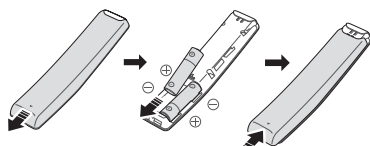

02 ӨНІМГЕ ШОЛУ

Soundbar құрылғысының үстіңгі панелі

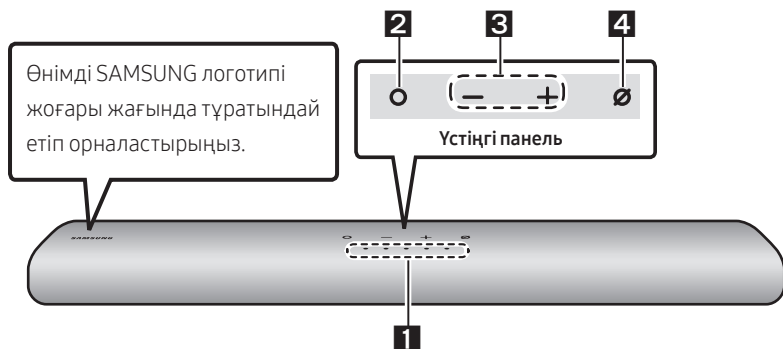

<p>1</p> <p>Жарық диодты индикатор</p>	<p>Жарық диодты индикатор Soundbar құрылғысының ағымдағы режиміне немесе күйіне байланысты жыпылықтайды, жанады немесе түсін өзгертеді. Жарық диодты индикатордың түсі және шамдардың саны төменде сипатталғандай белсенді режимді көрсетеді.</p> <table border="1" data-bbox="266 778 1025 877"> <tr> <td></td> <td></td> <td></td> <td></td> <td></td> </tr> <tr> <td>Ақ түсті жарық диод</td> <td>Ақ түсті жарық диод</td> <td>Түрлі-түсті жарық диод</td> <td>Ақ түсті жарық диод</td> <td>Ақ түсті жарық диод</td> </tr> </table> <ul style="list-style-type: none"> Түрлі-түсті жарық диод режимге немесе күйге байланысты Ақ, Көгілдір, Жасыл, Қызыл және Көк болып өзгереді. 						Ақ түсті жарық диод	Ақ түсті жарық диод	Түрлі-түсті жарық диод	Ақ түсті жарық диод	Ақ түсті жарық диод
Ақ түсті жарық диод	Ақ түсті жарық диод	Түрлі-түсті жарық диод	Ақ түсті жарық диод	Ақ түсті жарық диод							
<p>2</p> <p>Көп функциялы түймесі</p>	<ul style="list-style-type: none"> Күту режимінде Soundbar құрылғысын қосу үшін (Көп функциялы) түймесін басыңыз. Режимді өзгерту үшін (Көп функциялы) түймесін басыңыз. Режимді өзгерткен сайын жарық диод ақ түспен жанып өшеді. <table border="1" data-bbox="266 1098 1025 1284"> <tr> <td>Жарық диодты индикатор</td> <td> Ақ түс жанады → өшеді</td> <td> Ақ түс жанады → өшеді</td> <td> Ақ түс жанады → өшеді</td> </tr> <tr> <td></td> <td>"Digital Audio In" немесе "TV ARC"</td> <td>"Wi-Fi"</td> <td>"Bluetooth"</td> </tr> </table> <ul style="list-style-type: none"> Alexa қолданбасын шақыру үшін (Көп функциялы) түймесін 3 секунд бойы басыңыз. Дауысты тану функциясын қосу үшін түймені баса отырып айтыңыз. 	Жарық диодты индикатор	Ақ түс жанады → өшеді	Ақ түс жанады → өшеді	Ақ түс жанады → өшеді		"Digital Audio In" немесе "TV ARC"	"Wi-Fi"	"Bluetooth"		
Жарық диодты индикатор	Ақ түс жанады → өшеді	Ақ түс жанады → өшеді	Ақ түс жанады → өшеді								
	"Digital Audio In" немесе "TV ARC"	"Wi-Fi"	"Bluetooth"								
<p>3</p> <p>Дыбыс деңгейі түймесі</p>	<p>Дыбыс деңгейін реттеу үшін (Дыбыс деңгейі) түймесін басыңыз.</p>										

4	Микрофонды қосу/өшіру түймесі	Микрофонды қосу немесе өшіру үшін  (Микрофонды қосу/өшіру) түймесін басыңыз.		
		Жарық диодты индикатор	<div style="border: 1px solid black; border-radius: 10px; padding: 2px; display: inline-block;">Қызыл түспен жанады</div> 	
		“Mic Off”	“Mic On”	

- АТ кабелін қосқан кезде, қуат түймесі 4-6 секунд ішінде жұмыс істей бастайды.
- Бұл құрылғыны қосқанда, дыбыс шықпас бұрын, 4-5 секунд кідіріс болады.
- Теледидардан да, Soundbar құрылғысынан да дыбыстарды естісеңіз, теледидардың дыбысын

Параметрлер мәзіріне өтіп, теледидар динамигін **Сыртқы динамик** күйіне өзгертіңіз.

Soundbar құрылғысының астыңғы панелі

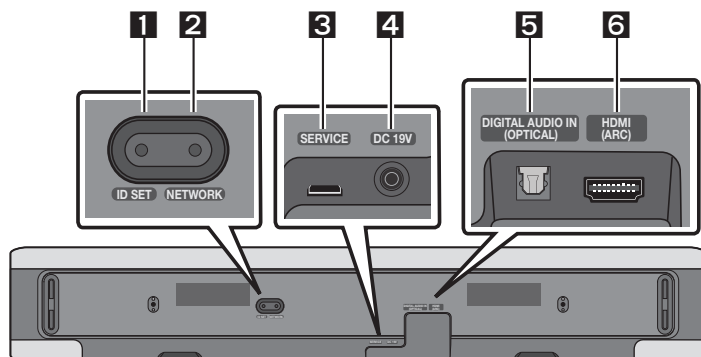

1	ID SET Soundbar құрылғысын көлемді дыбыс динамиктеріне және сабвуферге сымсыз қосу үшін басыңыз. (Көлемді дыбыс динамигі, сабвуфер бөлек сатылады.)
2	NETWORK SmartThings қолданбасы арқылы сымсыз желіге (Wi-Fi) қосылу үшін басыңыз.
3	SERVICE Құрылғының бағдарламалық жасақтамасын жаңарту үшін USB жад құрылғысын жалғаңыз.
4	DC 19V (Қуат көзінің кірісі) АТ/ТТ қуат адаптерін жалғаңыз. (16-бетті қараңыз)
5	DIGITAL AUDIO IN (OPTICAL) Сыртқы құрылғының сандық (оптикалық) шығысына жалғаңыз. (26-бетті қараңыз)
6	HDMI (ARC) Теледидардағы HDMI жалғағышына жалғаңыз. (21-бетті қараңыз)

- АТ/ТТ қуат адаптерінің қуат кабелін қабырға розеткасынан ажыратқан кезде, штепсельді тартыңыз. Кабельді тартпаңыз.
- Осы құрылғыны немесе басқа да компоненттерді, компоненттер арасында барлық қосылыстар орындалмайынша, АТ розеткасына жалғамаңыз.

03 ҚАШЫҚТАН БАСҚАРУ ҚҰРАЛЫН ПАЙДАЛАНУ

Қашықтан басқару құралын пайдалану әдісі

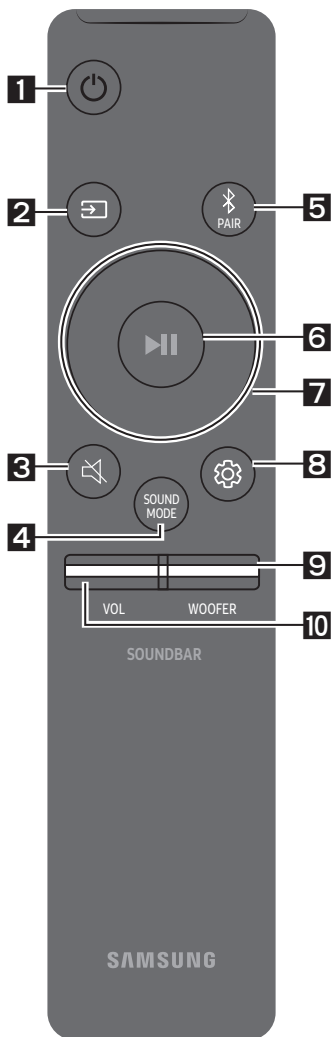

1

Қуат

Soundbar құрылғысын қосып өшіреді.

Жарық диодты индикатор	Көгілдір жыпылықтайды X1 ○ ○ ● ○ ○ Қосулы	Қызыл жыпылықтайды X3 ○ ○ ● ○ ○ Өшірулі
------------------------	--------------------------------------------------------	------------------------------------------------------

• Auto Power Down функциясы

Құрылғы келесі жағдайларда автоматты түрде өшеді:

- 18 минут бойы дыбыс сигналы болмаса, "Digital Audio In" немесе "TV ARC" / "Wi-Fi" / "Bluetooth" режимінде.

2

☰ (Бастапқы көз)

Soundbar құрылғысына қосылған көзді таңдау үшін басыңыз.

3

🔇 (Дыбысты өшіру)

Дыбысты өшіру үшін 🔇 (Дыбысты өшіру) түймесін басыңыз. Дыбысты қосу үшін қайта басыңыз.

Жарық диодты индикатор	X рет жыпылықтайды ○ ○ ○ ○ ●
------------------------	----------------------------------------

4**SOUND MODE**

Түймені басу арқылы қажетті дыбыс режимін таңдауға болады. Режим өзгерген сайын түрлі-түсті жарық диоды ақ түспен жыпылықтайды.

Жарық диодты индикатор	
	“Standard” → “Music” → “Adaptive Sound”

- **Standard**
Түпнұсқа дыбысты шығарады.
- **Music**
Музыкалық контент үшін табиғи және бүкіл бөлмеге естілетін дыбыс шығарады.
- **Adaptive Sound**
Мазмұнды шынайы уақытта талдап, мазмұн сипаттарының негізінде оңтайлы дыбыс өрісін қамтамасыз етеді.

5**Bluetooth PAIR**

Soundbar құрылғысын Bluetooth бойынша жұптастыру режиміне ауыстырыңыз.

Түймені басқан кезде, жарық диодты дисплей төменде көрсетілгендей өзгереді.

- Жұптастыру аяқталғанша, түрлі-түсті жарық диоды **Қызыл** → **Жасыл** → **Көк** болып кезектесіп өзгереді.

Жарық диодты индикатор		→	
	“Ready to connect via Bluetooth.”		

6**▶II (Ойнату / Кідірту)**

Түймені басу арқылы музыканы да ойнатуға немесе тоқтатуға болады.

7**Жоғары/Төмен/Сол жаққа/Оң жаққа**

Функцияларды таңдау немесе орнату үшін түймедегі **Жоғары/Төмен/Сол жаққа/Оң жаққа** бөлігін басыңыз.

- **Әуенді өткізіп жіберу**
Келесі әуендік файлды таңдау үшін, **Оң жаққа** түймесін басыңыз. Алдыңғы әуендік файлды таңдау үшін, **Сол жаққа** түймесін басыңыз.

8**⚙️ (Дыбысты басқару)**

Түймені басу арқылы қажетті дыбыс режимін таңдауға болады. Қажетті элементті **Жоғары/Төмен** түймелерімен реттеуге болады. Режим өзгерген сайын түрлі-түсті жарық диоды ақ түспен жыпылықтайды.

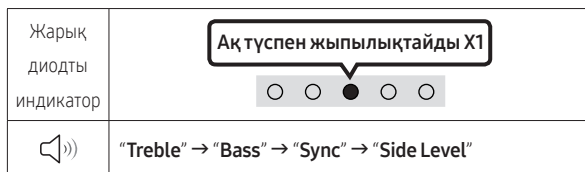

- Жоғарғы жиіліктің немесе төменгі жиіліктің дыбыс деңгейін басқару үшін дыбыс параметрлеріндегі **"Treble"** немесе **"Bass"** параметрін таңдап, **Жоғары/Төмен** түймелерінің көмегімен -6~+6 аралығында дыбыс деңгейін реттеңіз.
- Әрбір жиілік жолағындағы дыбысты реттеу үшін ⚙️ **(Дыбысты басқару)** түймесін шамамен 5 секунд басып тұрыңыз. 150 Гц, 300 Гц, 600 Гц, 1,2 кГц, 2,5 кГц, 5 кГц және 10 кГц мәндері **Сол жаққа/Оң жаққа** түймелерінің көмегімен таңдалады және **Жоғары/Төмен** түймелерінің көмегімен әрқайсысын -6~+6 аралығындағы параметрге реттеуге болады. (Дыбыс режимі **"Standard"** күйіне орнатылғанына көз жеткізіңіз.)
- Әрбір динамиктің дыбыс деңгейін басқару үшін дыбыс параметрлеріндегі **"Side Level"** параметрін таңдап, **Жоғары/Төмен** түймелерінің көмегімен дыбыс деңгейін -6~+6 аралығында реттеңіз.
- Теледидардағы бейне және Soundbar құрылғысындағы аудио синхрондалмаса, дыбыс параметрлеріндегі **"Sync"** параметрін таңдап, **Жоғары/Төмен** түймелерінің көмегімен аудио кідірісін 0~300 миллисекундқа орнатыңыз.
- **"Sync"** параметріне тек кейбір функцияларда қолдау көрсетіледі.

9**WOOFER (ТӨМЕНГІ ЖИІЛІК) ДЕҢГЕЙІ**

Сабвуфер (төменгі жиілік) деңгейін -12 немесе -6 және +6 аралығында реттеу үшін түймені жоғары немесе төмен қарай басыңыз. Сабвуфер (төменгі жиілік) дыбыс деңгейін 0-ге (әдепкі) орнату үшін түймені басыңыз.

10**ДЫБЫС ДЕҢГЕЙІ**

Дыбыс деңгейін реттеу үшін түймені жоғары немесе төмен қарай басыңыз.

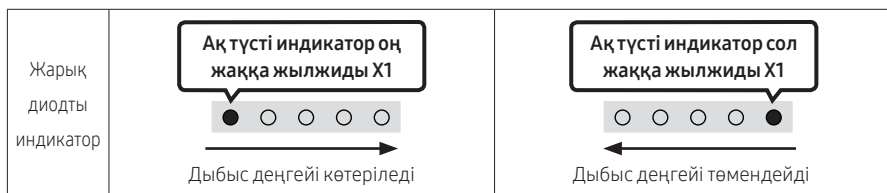

Әртүрлі дыбыс әсері режимдерінің шығыс техникалық сипаттамалары

Әсер	Кіріс	Шығыс	
		Тек сабвуфермен	Сабвуфермен және сымсыз артқы динамиктер жинағымен
Standard	2.0 арна	2.1 арна	2.1 арна
	5.1 арна	2.1 арна	4.1 арна
Music	2.0 арна	4.1 арна	6.1 арна
	5.1 арна	4.1 арна	6.1 арна
Adaptive Sound	2.0 арна	4.1 арна	6.1 арна
	5.1 арна	4.1 арна	6.1 арна

- Samsung сымсыз артқы динамиктер жинағын және сабвуферді бөлек сатып алуға болады. Жинақты немесе сабвуферді сатып алу үшін Soundbar құрылғысын сізге сатқан жеткізушіге хабарласыңыз.

Теледидардың қашықтан басқару пульті арқылы Soundbar құрылғысының дыбыс деңгейін реттеу







Теледидардың қашықтан басқару пульті арқылы Soundbar құрылғысының дыбыс деңгейін реттеңіз.

- Бұл функцияны тек ИҚ қашықтан басқару пульттерімен пайдалануға болады. Bluetooth қашықтан басқару пультеріне (жұптастыруды талап ететін қашықтан басқару пультері) қолдау көрсетілмейді.
- Осы функцияны пайдалану үшін теледидардың динамигін **Сыртқы динамик** күйіне орнатыңыз.
- Бұл функцияға қолдау көрсететін өндірушілер:
VIZIO, LG, Sony, Sharp, PHILIPS, PANASONIC, TOSHIBA, Hisense, RCA

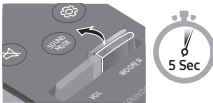
1. Soundbar құрылғысын өшіріңіз.

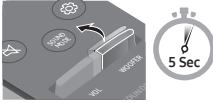
2. **WOOFER** түймесін 5 секунд басып тұрыңыз.

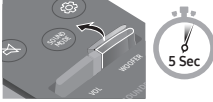
WOOFER түймесін әр басқан және оны 5 секунд басып тұрған сайын, режим мынадай реттілікпен ауысады: **“Samsung-TV Remote”** (әдепкі режим), **“Off-TV Remote”**, **“All-TV Remote”**. Жарық диодты индикатор күйі төменде көрсетілгендей режим өзгертілген сайын өзгереді.

Қашықтан басқару пультінің түймесі	Жарық диодты индикатор	Күйі
	<p>Көгілдір жыпылықтайды X1</p>  <p>“Samsung-TV Remote” (Әдепкі режим)</p>	Samsung теледидарының ИҚ қашықтан басқару пультіні қосыңыз.
	<p>Қызыл түспен жыпылықтайды X1</p>  <p>“Off-TV Remote”</p>	Теледидардың қашықтан басқару пультіні өшіріңіз.
	<p>Көк түспен жыпылықтайды X1</p>  <p>“All-TV Remote”</p>	Басқа теледидардың ИҚ қашықтан басқару пультіні қосыңыз.

04 SOUNDBAR ҚҰРЫЛҒЫСЫН ЖАЛҒАУ

Soundbar құрылғысын жалғау

Soundbar құрылғысын электрлік розеткаға қосу үшін, қуат компоненттерін мына ретпен пайдаланыңыз:

- Қажетті электр қуаты мен қуат шығыны туралы қосымша ақпарат алу үшін өнімге жапсырылған жапсырманы қараңыз. (Затбелгі: Soundbar негізгі құрылғысының астыңғы жағы)
1. Алдымен қуат кабелін АТ/ТТ адаптеріне жалғаңыз.
АТ/ТТ адаптерін (қуат кабелі арқылы) Soundbar құрылғысына жалғаңыз.
 2. Қуат кабелін қабырға розеткасына жалғаңыз.

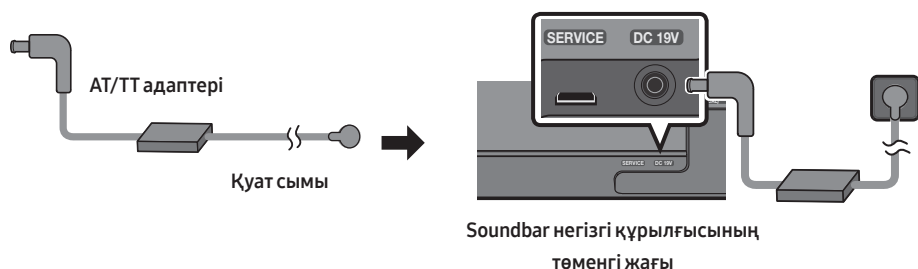

ЕСКЕРТПЕЛЕР

- Құрылғы қосылған кезде, қуат сымын ажыратып, қайта жалғайтын болсаңыз, Soundbar құрылғысы автоматты түрде қосылады.
- АТ/ТТ адаптерінің үстел не еденге тегіс қойылғанына көз жеткізіңіз. АТ/ТТ адаптерін АТ сымының кірісін жоғары қаратып ілінгендей етіп қойсаңыз, адаптердің ішіне су не басқа да бөгде заттар еніп, адаптердің ақаулығын тудыруы мүмкін.

SWA-8500S (бөлек сатылады) құрылғысын Soundbar құрылғысына жалғау

Soundbar құрылғысына Samsung сымсыз артқы динамиктер жинағын (SWA-8500S, бөлек сатылады) жалғау арқылы сымсыз айнала дауысын көтеріңіз.

1. Сымсыз қабылдағыш модулін 2 айнала динамигіне жалғаңыз.
 - Динамик кабельдері түспен белгіленген.

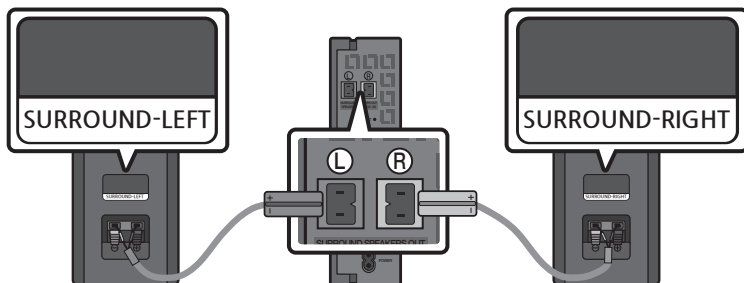

2. ымсыз қабылдағыш модулін розеткаға жалғағаннан кейін оның күту режиміндегі күйін тексеріңіз.

- Сымсыз қабылдағыш модуліндегі LINK LED жарық диодты индикаторы (көк түспен) жыпылықтауы тиіс. Индикатор жыпылықтамаса, жіңішке істікті пайдаланып, **ID SET** түймесін 5 секунд немесе одан да ұзақ басып тұрыңыз. Қосымша ақпаратты SWA-8500S пайдаланушы нұсқаулығынан қараңыз.

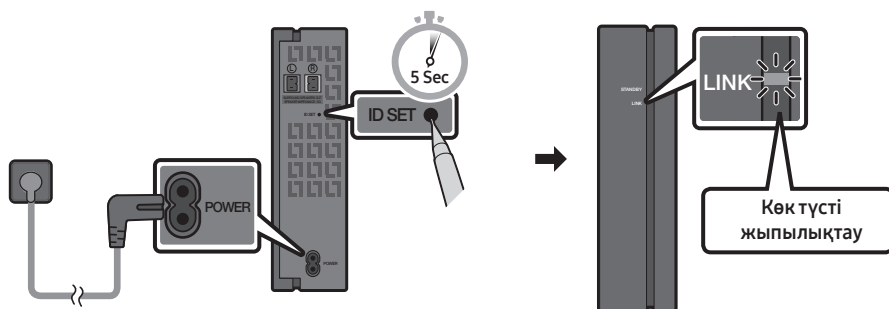

3. Қашықтан басқару пультіндегі **Жоғары** түймесін 5 секунд басып тұрыңыз.
- Жұптастыру аяқталғанша, түрлі-түсті жарық диоды **Қызыл** → **Жасыл** → **Көк** болып кезектесіп өзгереді.

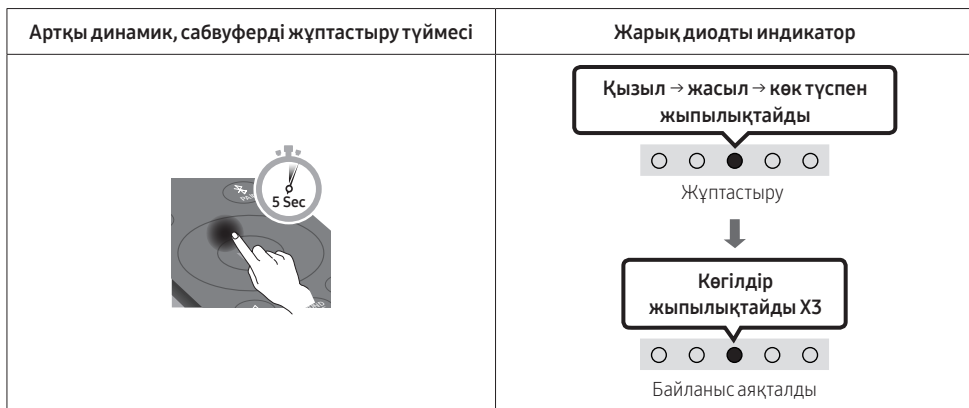

⚠ ЕСКЕРТУ

- Soundbar құрылғысын SWA-8500S құрылғысына жалғаған уақытта, онда музыка ойнап жатса, жалғап біткенде, вуферден үзік дыбыстар шығады.

4. LINK LED қою көк түсте (қосылым аяқталды) жанып тұрғанына көз жеткізіңіз.

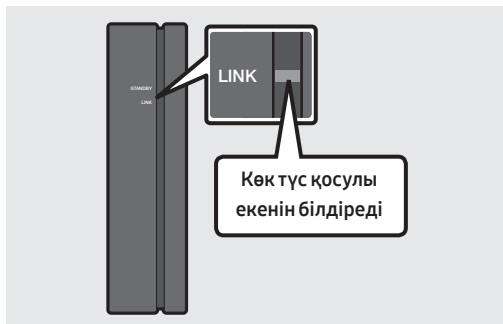

LINK LED индикаторы жыпылықтауын тоқтатады, Soundbar құрылғысы мен сымсыз қабылдағыш модуль арасында байланыс орнатылғанда қою көк түсте жанады.

5. SWA-8500S жалғанбаса, процедураны 2-қадамнан бастап қайталаңыз.

SWA-W500 (бөлек сатылады) құрылғысын Soundbar құрылғысына жалғау

1. Soundbar құрылғысын қашықтан басқару құралындағы **⏻ (Қуат)** түймесін басу арқылы өшіріңіз.

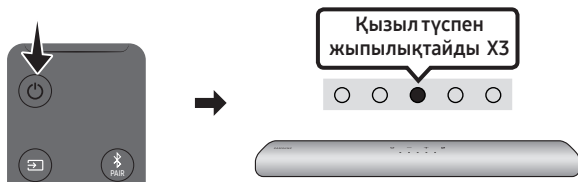

2. Сымсыз сабвуферді розеткаға қосып, содан кейін оның күту күйін тексеріңіз.
 - Сымсыз сабвуферді қосу үшін, оның қуат сымын электрлік розеткаға және сымсыз сабвуферге тығыңыз. Сымсыз сабвуфердегі LINK LED жарық диодты индикаторы (көк түспен) жыпылықтауы тиіс. Жарық диоды жұмыс істемесе, сымсыз сабвуфердің артқы жағындағы **ID SET** түймесін LINK LED жарық диодты индикаторы жыпылықтағанша (көк түспен) 5~6 секунд бойы қалам ұшымен басып тұрыңыз. Жарық диоды туралы қосымша ақпаратты SWA-W500 пайдаланушы нұсқаулығынан қараңыз.

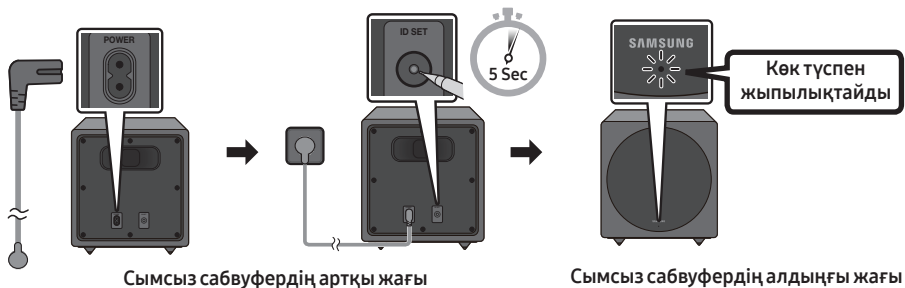

- Негізгі құрылғы ауыр. **ID SET** түймесін басқан кезде немесе қуат сымын құрылғының артқы жағына қосу кезінде, саусақтарыңызды қысып алмаңыз.
- Сабвуфердің үстіңгі жағына тез сызат түсіп қалуы мүмкін. Оны абайлап қолданыңыз.



- Корпустың астыңғы жағындағы **Динамик құрылғысы** үстінен баспаңыз немесе үстінен соққы тигізбеңіз. Динамик формасы өзгеріп, зақым келуі мүмкін.

3. Қашықтан басқару пультіндегі **Жоғары** түймесін 5 секунд басып тұрыңыз.
- Жұптастыру аяқталғанша, түрлі-түсті жарық диоды **Қызыл** → **Жасыл** → **Көк** болып кезектесіп өзгереді.

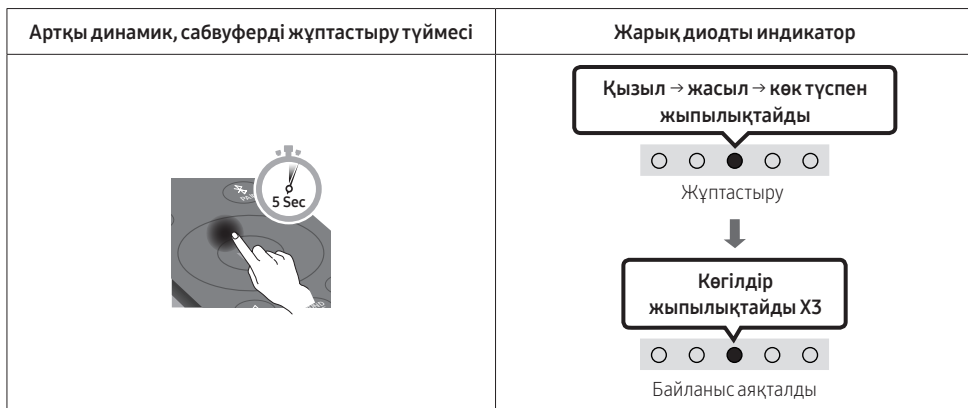

4. LINK LED жарық диодты индикаторының қанық көк түспен жанып тұрғанын (толық жалғанғанын) тексеріңіз.



Soundbar мен сымсыз сабвуфер жалғанған кезде, LINK LED жарық диодты индикаторы жыпылықтауын тоқтатады және қанық көк түспен жанады.

ЕСКЕРТПЕЛЕР

- Компоненттер арасында барлық қосылымдар аяқталмайынша бұл құрылғының немесе теледидардың қуат сымын қабырға розеткасына жалғамаңыз.
- Осы өнімді жылжыту немесе орнату алдында міндетті түрде қуат көзін өшіріп, қуат сымын ажыратыңыз.
- Негізгі құрылғының сымсыз сигналы берілісінің максималды қашықтығы 32,8 фут (10 м) құрайды, бірақ пайдалану шарттарына байланысты өзгеруі мүмкін. Егер негізгі құрылғы мен сымсыз сабвуфер арасында темір бетон немесе металл қабырға болса, онда жүйе мүлдем жұмыс істемеуі мүмкін, себебі сымсыз сигнал металл арқылы өте алмайды.

САҚТЫҚ ШАРАЛАРЫ

- Сымсыз қабылдау антенналары сымсыз сабвуферге кіріктірілген. Құрылғыларды су және ылғал тимейтін жерде ұстаңыз.
- Оңтайлы ойнату өнімділігіне қол жеткізу үшін, сымсыз сабвуфер мен сымсыз қабылдағыш модулінің (бөлек сатылады) арасындағы кеңістікте ешқандай кедергілер жоқ екендігіне көз жеткізіңіз.

05 ТЕЛЕДИДАРҒА СЫМДЫ ҚОСЫЛЫМДЫ ПАЙДАЛАНУ

1-әдіс. HDMI арқылы жалғау

⚠ ЕСКЕРТУ

- HDMI кабелі және оптикалық кабель жалғанған кезде, алдымен HDMI сигналы қабылданады.
- Теледидар мен Soundbar құрылғысы арасында HDMI кабелін жалғау үшін ARC деп белгіленген клеммаларды міндетті түрде жалғаңыз. Әйтпесе теледидар дыбысы шықпауы мүмкін.
- Міндетті түрде премиум HDMI сертификаттау логотипі бар кабельді пайдаланыңыз. Сонымен қатар кабельдің сертификатталған А түріндегі, жоғары жылдамдықты HDMI Ethernet кабелі екендігіне көз жеткізіңіз. (ETHERNET БАР ЖОҒАРЫ ЖЫЛДАМДЫҚТЫ HDMI КАБЕЛІ)

HDMI ARC (Кері дыбыс арнасы) қолдайтын теледидарды жалғау

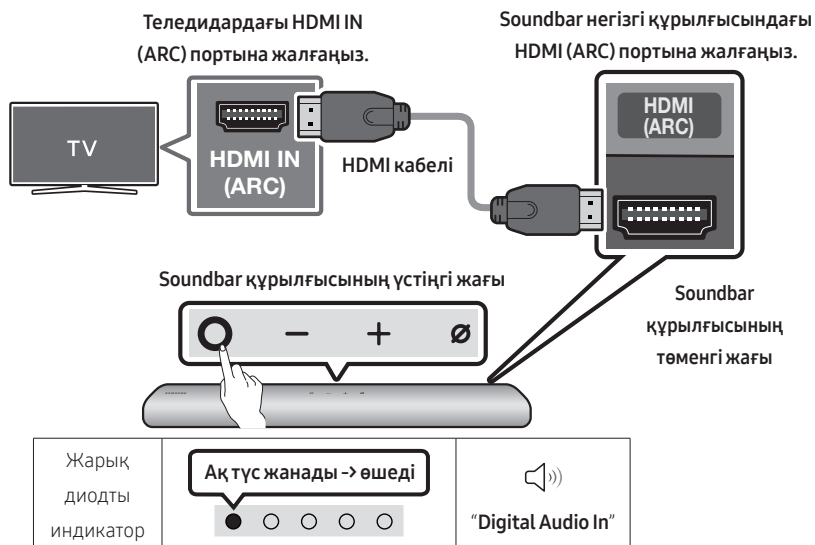

1. Soundbar құрылғысы мен теледидар өшірілген кезде, суретте көрсетілгендей HDMI кабелін жалғаңыз.
2. Soundbar құрылғысы мен теледидарды қосыңыз.
3. Теледидар дыбысы Soundbar құрылғысынан шығады.

- Теледидардың дыбысы шықпаса, “Digital Audio In” режимін таңдау үшін Soundbar құрылғысының жоғарғы жағындағы  (Көп функциялы) түймесін немесе қашықтан басқару құралындағы  (Бастапқы көз) түймесін басыңыз.
- Егер дыбыс шықпаса, HDMI кабелінің байланысын қайта тексеріңіз.
- Soundbar құрылғысындағы дыбыс деңгейін өзгерту үшін теледидардың қашықтан басқару құралындағы дыбыс деңгейін реттеу түймелерін пайдаланыңыз.

ЕСКЕРТПЕЛЕР

- HDMI ARC (Кері дыбыс арнасы) қолдайтын теледидарды HDMI кабелі арқылы Soundbar құрылғысына жалғаған кезде сандық бейне және дыбыс деректерін бөлек оптикалық кабельді жалғамай-ақ таратуға болады.
- Мүмкін болса, өзекшесіз HDMI кабелін пайдалануға кеңес береміз. Өзекшесі бар HDMI кабелін пайдаланатын болсаңыз, диаметрі 14 мм-ден аз болатынын пайдаланыңыз.
- HDMI кабелі ARC функциясын қолдамаса, бұл функция қолжетімді емес.
- Арнадағы дыбыс Dolby Digital жүйесінде кодталып, теледидардағы “Цифрлық шығыс аудио пішімі” PCM бағдарламасында орнатылған кезде, параметрді Dolby Digital деп өзгертуіңізге кеңес береміз. Теледидардағы параметр өзгерген кезде, дыбыс сапасы жақсарады. (Теледидар мәзірінде теледидардың өндірушісіне байланысты Dolby Digital және PCM үшін басқа сөздер пайдаланылуы мүмкін.)

2-әдіс. Оптикалық кабель арқылы қосылу

Алдын ала бақылау тізімі

- HDMI кабелі және оптикалық кабель жалғанған кезде, алдымен HDMI сигналы қабылданады.
- Оптикалық кабельді пайдаланған кезде, клеммалардың қақпақтары бар болған жағдайда, қақпақтарды міндетті түрде алып тастаңыз.

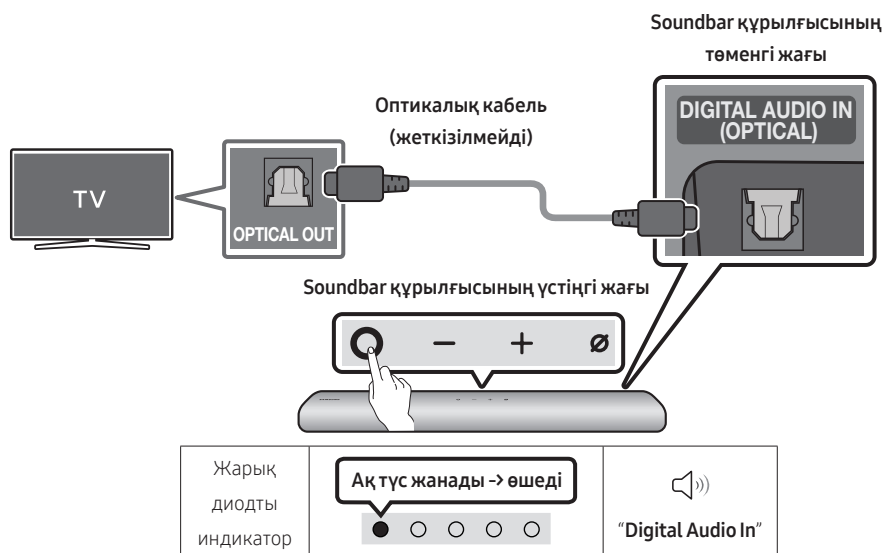

1. Теледидар мен Soundbar құрылғысы өшірулі тұрғанда, Soundbar құрылғысындағы **DIGITAL AUDIO IN (OPTICAL)** портын және теледидардағы OPTICAL шығыс портын суретте көрсетілгендей оптикалық кабель (жеткізілмейді) арқылы жалғаңыз.
2. Soundbar құрылғысы мен теледидарды қосыңыз.
3. Soundbar құрылғысының жоғарғы жағындағы **○ (Көп функциялы)** түймесін немесе қашықтан басқару құралындағы **📺 (Бастапқы көз)** түймесін басып, “Digital Audio In” режимін таңдаңыз. Содан кейін “Digital Audio In” хабарламасы шығады.
4. Теледидар дыбысы Soundbar құрылғысынан шығады.

06 ТЕЛЕДИДАРҒА СЫМСЫЗ ҚОСЫЛЫМДЫ ПАЙДАЛАНУ



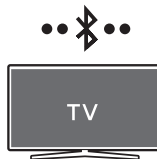

Bluetooth арқылы қосылу

Samsung теледидары Bluetooth арқылы қосылған кезде, стерео дыбысты кабельдерді қоспай тыңдауға болады.

- Бір уақытта тек бір Samsung теледидарын жалғауға болады.
- Bluetooth қолдайтын Samsung теледидарын жалғауға болады.
Теледидардың техникалық сипаттамаларын тексеріңіз.

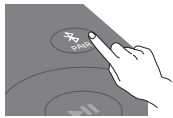

Бастапқы қосылым

1. Bluetooth арқылы жұптастыру түймесі	Жарық диодты индикатор
 <p>НЕМЕСЕ</p> <p>"Bluetooth" режимінде</p> 	 <p>Жұптастыру</p> <p>Байланыс аяқталды</p> <ul style="list-style-type: none">• Жұптастыру аяқталғанша, түрлі-түсті жарық диоды Қызыл → Жасыл → Көк болып кезектесіп өзгереді.
	 "Ready to connect via Bluetooth."

2. Samsung теледидарында Bluetooth режимін таңдаңыз.
(мысалы, Үй (🏠) → Баптаулар (⚙️) → Дыбыс → Дыбыс шығысы → Bluetooth динамиктері тізімі → [AV] Samsung Soundbar S60T / [AV] Samsung Soundbar S61T (Bluetooth))
3. Теледидар экранындағы тізімнен "[AV] Samsung Soundbar S60T / [AV] Samsung Soundbar S61T" тармағын таңдаңыз.
Қолжетімді Soundbar құрылғысы теледидардың Bluetooth құрылғылары тізімінде "**Жұптастыруды қажет етеді**" немесе "**Жұптастырылған**" деген жазумен көрсетіледі.
Samsung теледидарын Soundbar құрылғысына қосу үшін хабарды таңдап, байланыс орнатыңыз.
4. Енді Samsung теледидарының дыбысын Soundbar құрылғысынан тыңдауға болады.
 - Soundbar құрылғысы мен Samsung теледидарының арасында байланыс журналы бар болса, Soundbar құрылғысы "**Bluetooth**" режиміне өзгеріп, автоматты түрде қосылады.

Құрылғы қосылмаған жағдайда

- Samsung теледидарының динамиктер тізімінде Soundbar құрылғысы (мысалы, [AV] Samsung Soundbar S60T / [AV] Samsung Soundbar S61T) бар болса, оны жойыңыз.
- Содан кейін 1-3 қадамдарын қайталаңыз.

Samsung теледидарынан Soundbar құрылғысын ажырату

“Bluetooth” режимінен басқасын таңдау үшін Soundbar құрылғысының жоғарғы жағындағы **○ (Көп функциялы)** түймесін немесе қашықтан басқару құралындағы  **(Бастапқы көз)** түймесін басыңыз.

- Samsung теледидары Soundbar құрылғысынан жауап алуы қажет болғандықтан, ажырату біраз уақытты алады.
(Samsung теледидарының үлгісіне байланысты қажетті уақыт әртүрлі болуы мүмкін.)

Bluetooth байланысы бойынша ескертпелер

- Bluetooth байланысы арқылы қосылу үшін жаңа құрылғыны 1 м шеңберінде орналастырыңыз.
- Bluetooth құрылғысын қосқан кезде PIN кодын енгізу қажет болса, <0000> енгізіңіз.
- Soundbar құрылғысы дайын күйде 18 минуттан кейін автоматты түрде өшіріледі.
- Soundbar құрылғысы келесі жағдайларда Bluetooth арқылы іздеуді немесе қосылуды дұрыс атқармауы мүмкін:
 - Soundbar құрылғысының айналасында күшті электр өрісі болған жағдайда.
 - Бірнеше Bluetooth құрылғысы Soundbar құрылғысымен үздіксіз жұптасқан жағдайда.
 - Bluetooth құрылғысы өшірулі, орнында емес немесе ақаулықтар болған жағдайда.
- Электрондық құрылғылар да радиокедергілердің пайда болуына себеп болады. Микротолқынды пеш, сымсыз LAN құрылғылары және басқа да электрмагниттік толқын шығаратын құрылғыларды Soundbar негізгі құрылғысынан алшақ ұстаңыз.

07 СЫРТҚЫ ҚҰРЫЛҒЫНЫ ҚОСУ

Оптикалық кабель арқылы қосылу

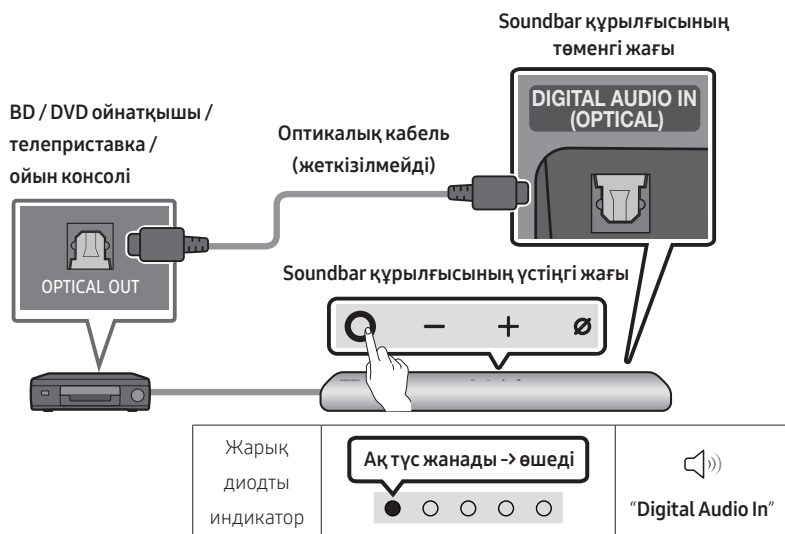

1. Сыртқы құрылғы мен Soundbar құрылғысы өшірулі тұрғанда, Soundbar құрылғысындағы **DIGITAL AUDIO IN (OPTICAL)** портын және сыртқы құрылғыдағы OPTICAL шығыс портын суретте көрсетілгендей оптикалық кабель (жеткізілмейді) арқылы жалғаңыз.
2. Soundbar құрылғысы мен сыртқы құрылғыны қосыңыз.
3. Soundbar құрылғысының жоғарғы жағындағы **○ (Көп функциялы)** түймесін немесе қашықтан басқару құралындағы **☞ (Бастапқы көз)** түймесін басып, “Digital Audio In” режимін таңдаңыз. Содан кейін “Digital Audio In” хабарламасы шығады.
4. Сыртқы құрылғы дыбысы Soundbar құрылғысынан шығады.

08 МОБИЛЬДІ ҚҰРЫЛҒЫНЫ ҚОСУ

1-әдіс. Bluetooth арқылы қосылу

Мобильді құрылғы Bluetooth арқылы қосылған кезде, стерео дыбысты кабельдерсіз естуге болады.

- Жұптасқан Bluetooth құрылғысын Soundbar құрылғысының өшірулі күйінде жалғаған кезде, Soundbar құрылғысы автоматты түрде қосылады.



Мобильді құрылғы

Бастапқы қосылым

- Жаңа Bluetooth құрылғысына қосылған кезде құрылғының 1 м шеңберінде болғанына көз жеткізіңіз.

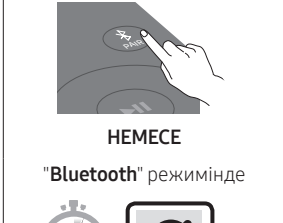
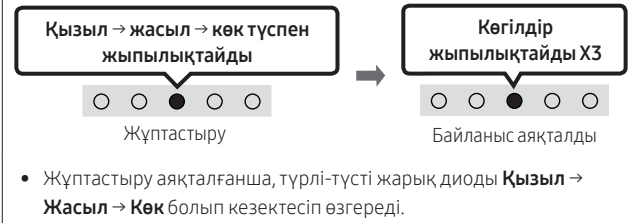
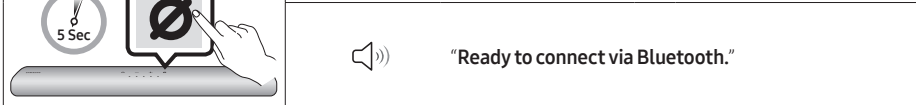
1. Bluetooth арқылы жұптастыру түймесі	Жарық диодты индикатор
 <p>НЕМЕСЕ</p> <p>"Bluetooth" режимінде</p>	 <p>Қызыл → жасыл → көк түспен жыпылықтайды → Көгілдір жыпылықтайды X3</p> <p>Жұптастыру → Байланыс аяқталды</p> <ul style="list-style-type: none">• Жұптастыру аяқталғанша, түрлі-түсті жарық диоды Қызыл → Жасыл → Көк болып кезектесіп өзгереді.
 <p>“Ready to connect via Bluetooth.”</p>	

2. Құрылғыда пайда болған тізімнен “[AV] Samsung Soundbar S60T / [AV] Samsung Soundbar S61T” тармағын таңдаңыз.
3. Музыка файлдарын Bluetooth және Soundbar құрылғысы арқылы қосылған құрылғыдан ойнатыңыз.

Құрылғы қосылмаған жағдайда

- Мобильді құрылғының динамиктер тізімінде Soundbar құрылғысы (мысалы, [AV] Samsung Soundbar S60T / [AV] Samsung Soundbar S61T) бар болса, оны жойыңыз.
- 1- және 2-қадамды қайталаңыз.

Bluetooth байланысы бойынша ескертпелер

- Bluetooth байланысы арқылы қосылу үшін жаңа құрылғыны 1 м шеңберінде орналастырыңыз.
- Bluetooth құрылғысын қосқан кезде PIN кодын енгізу қажет болса, «0000» енгізіңіз.
- Soundbar құрылғысы дайын күйде 18 минуттан кейін автоматты түрде өшіріледі.
- Soundbar құрылғысы келесі жағдайларда Bluetooth арқылы іздеуді немесе қосылуды дұрыс атқармауы мүмкін:
 - Soundbar құрылғысының айналасында күшті электр өрісі болған жағдайда.
 - Бірнеше Bluetooth құрылғысы Soundbar құрылғысымен үздіксіз жұптасқан жағдайда.
 - Bluetooth құрылғысы өшірулі, орнында емес немесе ақаулықтар болған жағдайда.
- Электрондық құрылғылар да радиокедергілердің пайда болуына себеп болады. Микротолқынды пеш, сымсыз LAN құрылғылары және басқа да электрмагниттік толқын шығаратын құрылғыларды Soundbar негізгі құрылғысынан алшақ ұстаңыз.
- Soundbar құрылғысы SBC деректерін (44,1 кГц, 48 кГц) қолдайды.
- Тек A2DP (AV) функциясын қолдайтын Bluetooth құрылғысына қосылыңыз.
- Soundbar құрылғысын тек HF (Қатты дауысты байланыс) функциясын қолдайтын Bluetooth құрылғысына қосуға болмайды.
- Soundbar құрылғысын Bluetooth құрылғысына қосқан кезде, оларды бір-біріне мүмкіндігінше жақын орналастырыңыз.
- Soundbar құрылғысы мен Bluetooth құрылғысы неғұрлым бір-бірінен алыс болса, дыбыс сапасы соғұрлым төмен болады. Bluetooth байланысы құрылғылар қосыла алатын аймақтан тыс болғанда үзілуі мүмкін.
- Bluetooth байланысы нашар аймақтарда дұрыс жұмыс істемеуі мүмкін.
- Bluetooth құрылғысы келесі жағдайларда шуды немесе ақаулықты сезуі мүмкін:
 - Дене Bluetooth құрылғысындағы немесе Soundbar құрылғысындағы сигнал трансиверімен жанасқан кезде.
 - Бұрыштарда немесе жақын жерде электрлік өзгерістер болуы мүмкін қабырға немесе аралық қабырға сияқты кедергі болған кезде.
 - Радиокедергілердің медициналық жабдық, микротолқынды пештер және сымсыз LAN құрылғылары сияқты жиіліктер диапазоңдарында жұмыс істейтін басқа құрылғылармен әсер еткен кезде.
 - Есіктер мен қабырғалар сияқты кедергілер, құрылғылар тиімді ауқымда болса да, дыбыс сапасына бұрынғысынша әсер етуі мүмкін.
- Bluetooth опциясын пайдаланған кезде, Soundbar құрылғысын басқа Bluetooth құрылғыларымен жұптастыруға болмайтынын ескеріңіз.
- Бұл сымсыз құрылғы пайдалану кезінде электр кедергілерін туғызуы мүмкін.

Bluetooth құрылғысын Soundbar құрылғысынан ажырату

Bluetooth құрылғысын Soundbar құралынан ажырата аласыз. Нұсқауларды Bluetooth құрылғысының пайдаланушы нұсқаулығынан қараңыз.

- Soundbar құралы ажыратылады.
- Егер Soundbar құрылғысы Bluetooth құрылғысынан ажыратылған болса, Soundbar құрылғысындағы көп түсті жарық диодты индикатор **“Қызыл”** түспен үш рет жыпылықтайды.

Bluetooth құрылғысынан Soundbar құрылғысын ажырату

“Bluetooth” режимінен басқасын таңдау үшін Soundbar құрылғысының жоғарғы жағындағы

○ (Көп функциялы) түймесін немесе қашықтан басқару құралындағы  **(Бастапқы көз)** түймесін басыңыз.

- Ажырау процесі біраз уақыт алады, себебі Bluetooth құрылғысы Soundbar құрылғысынан жауап алуы керек. (Bluetooth құрылғысына байланысты ажырау уақыты әртүрлі болады)
- Егер Soundbar құрылғысы Bluetooth құрылғысынан ажыратылған болса, Soundbar құрылғысындағы көп түсті жарық диодты индикатор **“Қызыл”** түспен үш рет жыпылықтайды.

2-әдіс. Wi-Fi (сымсыз желі) арқылы қосылу

Soundbar құрылғысын сымсыз желі (Wi-Fi) арқылы мобильді құрылғыға қосу үшін **SmartThings** бағдарламасы қажет.

Бастапқы қосылым

1. **SmartThings** қолданбасын мобильді құрылғыңыздан (смартфон немесе планшет) орнатыңыз және іске қосыңыз.
2. Қолданбада Soundbar құрылғысын қосу үшін экрандағы нұсқауларды орындаңыз.
 - Автоматты қалқымалы мәзір (төменде берілген екінші экран суреті) кейбір құрылғыларда шықпауы мүмкін.

Егер ашылмалы терезе пайда болмаса, **Home** экранында “+” түймесін басыңыз. Soundbar құрылғысы қолданбаға қосылады.

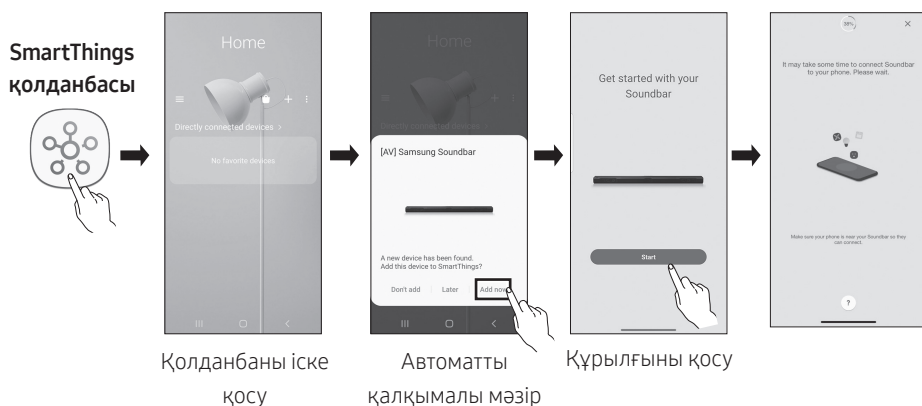

Amazon Alexa қолданбасын конфигурациялау

- Amazon Alexa – Amazon компаниясы ұсынатын қызмет.
- Бұл қызмет тек кейбір тілдерде ғана қолжетімді, бірақ басқа елдерде немесе аймақтарда қолжетімсіз.

Alexa көмегімен музыканы ойнатуға, жаңалықтарды тыңдауға, ауа райы болжамдарын көруге және тұрмыстық техниканы басқаруға болады.

Amazon Alexa қолданбасын пайдалану үшін Amazon тіркелгісін желі арқылы Soundbar құрылғысына қосу қажет.

1. **SmartThings** қолданбасын мобильді құрылғыңызға орнатып іске қосыңыз.
2. Alexa тіркелгісіне қолданбадағы нұсқауларды орындау арқылы кіріңіз, содан кейін қызметке кіріңіз.

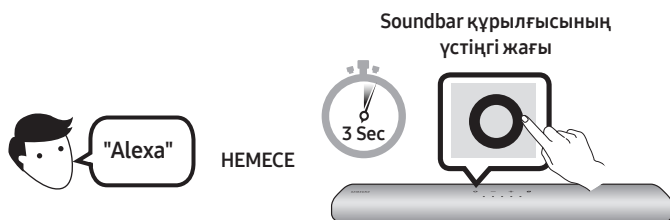

3. Alexa қолданбасын шақырыңыз немесе Alexa қызметін пайдалану үшін Soundbar құрылғысындағы **○ (Көп функциялы)** түймесін 3 секунд бойы басыңыз.
 - Alexa қолданбасын шақыру үшін **○ (Көп функциялы)** түймесін 3 секунд бойы басыңыз. Дауысты тану функциясын қосу үшін түймені баса отырып айтыңыз.
 - Soundbar құрылғысындағы жарық диодты индикатор күйі Alexa күйіне байланысты өзгереді. Толық мәліметтерді 33-беттен қараңыз.

Soundbar құрылғысын басқару үшін дауыстық пәрмендерді пайдалану







Іске қосу + Пәрмен

Пайдаланып көруге болатын пәрмендер	Не айтудың мысалы
Дыбыс деңгейін басқару	“Алекса, дыбыс деңгейін қосшы.”
	“Алекса, дыбыс деңгейін азайтшы”
Amazon Music қызметінен ағынмен таратылатын контентті тыңдау	“Алекса, джаз музыкасын ойнатшы”
Ойнатуды басқару	“Алекса, келесі әнді ойнатшы.”
	“Алекса, музыканы тоқтатшы.”
	“Алекса, бұл қандай ән?”
Ауа райы туралы ақпарат	“Алекса, ауа райы қандай?”
Таймермен жоспарлау	“Алекса, таймерді 10 минутқа қойшы.”

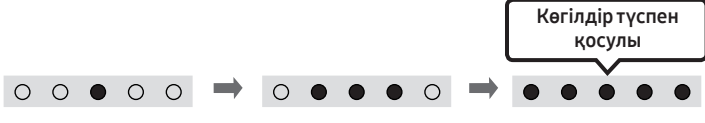
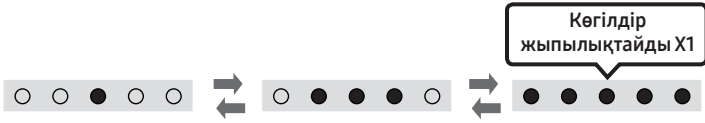
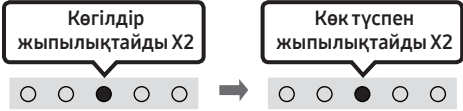
Alexa индикаторының күйі

Soundbar құрылғысындағы жарық диодты индикатордың күйі төменде көрсетілгендей Alexa күйіне байланысты өзгереді.

Alexa күйі	Soundbar құрылғысындағы жарық диодты индикатор
Күту	 Өшірулі
Тыңдау	 Көгілдір түспен қосулы
Ойлану	 Көгілдір жыпылықтайды X1
Сөйлеу	
Таймер дабылдары және еске салғыштар	 Көгілдір жыпылықтайды X2 Көк түспен жыпылықтайды X2
Хабарландыру	 Сары түспен жыпылықтайды X2
Alexa қызметі қолжетімді емес	 Қызыл түспен жыпылықтайды X3
Желі ажыратылған	 Қызыл түспен жыпылықтайды X3
Микрофон өшірулі	 Қызыл түспен жанады

Tap Sound функциясын пайдалану

Мобильді құрылғыдағы контенттің дыбысын Soundbar құрылғысы арқылы ойнату үшін мобильді құрылғыңыздағы Soundbar белгісін түртіңіз.

- Мобильді құрылғыға байланысты бұл функцияға қолдау көрсетілмеуі мүмкін.
- Бұл функция Android 8.1 немесе одан кейінгі нұсқадағы Samsung мобильді құрылғыларымен ғана үйлесімді.

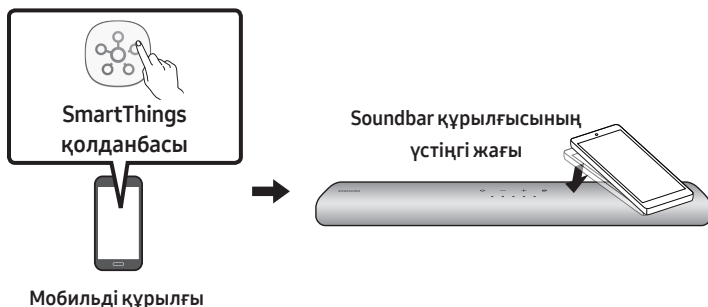

1. Мобильді құрылғыдағы **Tap Sound** функциясын қосыңыз.
 - Функцияны қосу жолы туралы мәліметтерді төмендегі “**Tap Sound функциясын орнату**” бөлімінен қараңыз.
2. Soundbar белгісін мобильді құрылғымен түртіңіз. Көрсетілген хабарлама терезесіндегі “**Start now**” опциясын таңдаңыз. Bluetooth арқылы мобильді құрылғы мен Soundbar арасында байланыс орнатылады.
3. Мобильді құрылғыдағы контенттің дыбысын Soundbar арқылы ойнату.
 - Бұл функция құрылғы Soundbar жүйесін түрткен кезде орын алатын дірілді анықтау арқылы мобильді құрылғыны Soundbar құрылғысына Bluetooth арқылы қосады.
 - Мобильді құрылғының Soundbar құрылғысының өткір бұрышына тимейтініне көз жеткізіңіз. Soundbar немесе мобильді құрылғы сырылуы немесе зақымдалуы мүмкін.
 - Мобильді құрылғыны қабына салған жөн. Soundbar құрылғысының жоғарғы бөлігіндегі кең аймақты, шамадан тыс күш жұмсамай, аздап түртіңіз.
 - Бұл функцияны пайдалану үшін **SmartThings** қолданбасын соңғы нұсқасына дейін жаңартыңыз. Қолданбаның нұсқасына байланысты функцияға қолдау көрсетілмеуі мүмкін.

Tap Sound функциясын орнату

Tap View, Tap Sound функциясын қосу үшін **SmartThings** қолданбасын пайдаланыңыз.

1. Мобильді құрылғыдағы **SmartThings** қолданбасын іске қосыңыз.
2. Мобильді құрылғыда көрсетілген **SmartThings** қолданбасының экранында (☰ → ⚙️) белгішесін таңдаңыз.
3. Мобильді құрылғы Soundbar құрылғысына жақындаған кезде, функцияның жұмыс істеуіне мүмкіндік беру үшін “**Tap View, Tap Sound**” функциясын қосуды күйге орнатыңыз. Функция қосылады.

ЕСКЕРТПЕЛЕП

- Мобильді құрылғы қуатты үнемдеу режимінде болған кезде, **Tap Sound** функциясы жұмыс істемейді.
- Егер Soundbar құрылғысының жанында электрлік құрылғылар сияқты радио кедергілер тудыратын құрылғылар болса, **Tap Sound** функциясы жұмыс істемейді мүмкін. Радио кедергі тудыра алатын құрылғылардың Soundbar құрылғысынан жеткілікті қашықтықта орналасқанына көз жеткізіңіз.

09 ҚАБЫРҒАҒА БЕКІТКІШТІ ОРНАТУ

Орнату кезіндегі сақтық шаралары

- Тек тік қабырғаға орнатыңыз.
- Температурасы жоғары немесе ылғалды жерлерде орнатпаңыз.
- Қабырғаның беріктігі өнімнің салмағын ұстап тұру үшін жеткілікті екендігіне көз жеткізіңіз. Жеткіліксіз болса, қабырғаны қатайтыңыз немесе басқа орнату нүктесін таңдаңыз.
- Қабырғаңызға (гипскартон, темір тақта, ағаш және т.б.) сәйкес келетін бекіткіш бұрандаларды немесе бекіткіштерді сатып алып пайдаланыңыз. Мүмкін болса, қабырға тіректеріне тіреуіш бұрандаларды бекітіңіз.
- Soundbar құрылғысын бекіткіңіз келген қабырғаның қалыңдығы мен түріне байланысты қабырғаға бекіткіш бұрандаларды сатып алыңыз.
 - Диаметрі: M5
 - Ұзындығы: 35 мм немесе одан ұзынырақ ұсынылады.
- Soundbar құрылғысын қабырғаға орнатар алдында кабельдерді құрылғыдан сыртқы құрылғыларға жалғаңыз.
- Орнату алдында құрылғының өшірулі тұрғанына және желіден ажыратылғанына көз жеткізіңіз. Әйтпесе ток соғуы мүмкін.

Қабырғаға бекіткіш компоненттері



Қабырғаға бекіткіш бағыттауышы



x 2



x 2

(M4 x L10)

Тұтқыш бұранда

Бұранда



x 2

Қабырғаға бекіткіш кронштейн

1. Қабырғаға бекіткіш бағыттауышы

қабырғаға орнатыңыз.

- **Қабырғаға бекіткіш бағыттауышы** бір деңгейде болуы керек.
- Егер ТД қабырғада бекітілген болса, Soundbar құрылғысын ТД астынан кем дегенде 5 см төмен орнатыңыз.



TV



5 см немесе көбірек

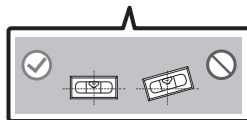
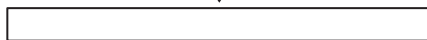

2. **Қабырғаға бекіткіш бағыттаушының орта сызығын** теледидардың ортасымен (Soundbar құрылғысын теледидар астына орнатсаңыз) туралаңыз, содан кейін

Қабырғаға бекіткіш бағыттаушы таспа арқылы қабырғаға бекітіңіз.

- Егер теледидар астына орнатпасаңыз, **Орта сызық** орнату аймағының ортасына орналастырылуы керек.

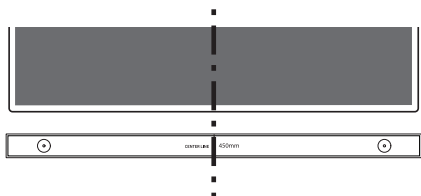

Орта сызық

3. Саңылаулар орнын белгілеу үшін қаламды пайдаланып, **Қабырғаға бекіткіш бағыттаушы** элементін алып тастаңыз.

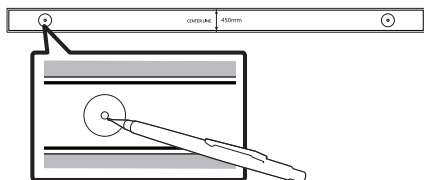

4. Сәйкес өлшемді бұрғыны пайдалана отырып, қабырғадағы әр белгіге бұрғылап тесік тесіңіз.

- Белгілер болттар орнына сәйкес келмесе, тірек бұрандаларын кірістірмес бұрын, тесіктерге сәйкес бекіткіштер немесе болттарды кірістіргеніңізге көз жеткізіңіз. Бекіткіштер мен болттарды пайдалансаңыз, сіз бұрғылап тескен тіесіктердің пайдаланылатын бекіткіштер не болттар үшін жеткілікті түрде үлкен екеніне көз жеткізіңіз.

5. Бұранданы (жинақпен берілмейді) әрбір **Тұтқыш бұранда** арқылы итеріп, әр бұранданы тірек бұранда тесігіне мықтап бекітіңіз.

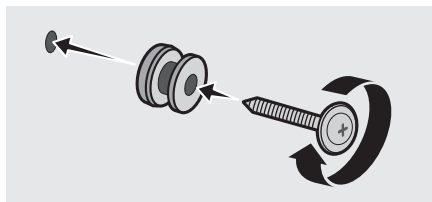

6. Бұранданы пайдаланып, 2 **Қабырғаға бекіткіш қронштейн** Soundbar құрылғысының астына дұрыс бағытта орнатыңыз.

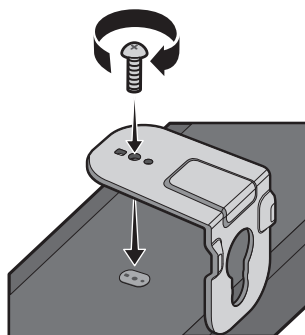

- Құрастырып жатқанда, **Қабырғаға бекіткіш қронштейн** аспа бөлігі Soundbar артқы панелінде орналасқанына көз жеткізіңіз.

Soundbar құрылғысының артқы жағы

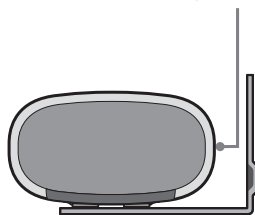

Soundbar құрылғысының оң жақ шеті

7. Бекітілген **Қабырғаға бекіткіш кронштейн** бар Soundbar құрылғысын қабырғадағы **Тұтқыш бұранда** **Қабырғаға бекіткіш кронштейн** ілу арқылы орнатыңыз.

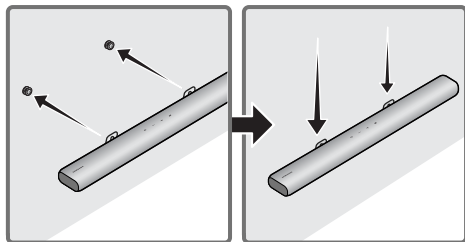

8. Төменде көрсетілген **Қабырғаға бекіткіш кронштейн** **Тұтқыш бұранда** қауіпсіз тірелетіндей Soundbar құрылғысын төмен қарай сырғытыңыз.

- **Тұтқыш бұранда** **Қабырғаға бекіткіш кронштейн** кең (астыңғы) бөліміне салып, содан кейін **Қабырғаға бекіткіш кронштейн** **Тұтқыш бұранда** қауіпсіз тірелетіндей **Қабырғаға бекіткіш кронштейн** төмен қарай сырғытыңыз.

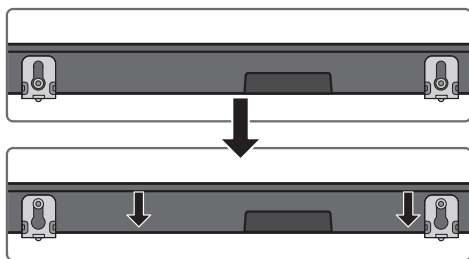

10 SOUNDBAR ҚҰРЫЛҒЫСЫН ТЕЛЕДИДАР АЛДЫНА ОРНАТУ

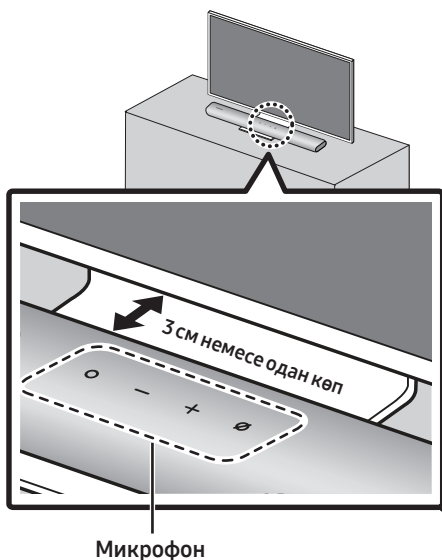

Кескінде көрсетілгендей, Soundbar құрылғысының ортасын теледидар ортасына орнатыңыз.

Осы уақытта дауысты тану функциясына кедергі келмейтіндей, Soundbar құрылғысын теледидардан кемінде 3 см алыс орналастырыңыз.

ЕСКЕРТПЕЛЕР

- Soundbar құрылғысының тегіс әрі қатты бетке қойылғанына көз жеткізіңіз.
- Теледидардан жеткіліксіз бос орын дауысты тану және акустика мәселелерін тудыруы мүмкін.

11 БАҒДАРЛАМАЛЫҚ ЖАСАҚТАМАНЫ ЖАҢАРТУ

Автоматты түрде жаңарту

Soundbar құрылғысы интернетке қосылған кезде, Soundbar құрылғысы өшірілген болса да, бағдарламалық жасақтаманы жаңарту автоматты түрде жүзеге асырылады.

- Автоматты түрде жаңарту функциясын пайдалану үшін, Soundbar құрылғысы интернетке қосылып тұруы керек. Soundbar құрылғысының қуат сымы ажыратылса немесе қуат өшірілсе, Soundbar құрылғысына қосылған Wi-Fi желісі ажыратылады. Егер қуат көзінен ажыратылған болса, қуат қайта қосылған кезде немесе қуат сымын қайта жалғаған кезде, Soundbar құрылғысын іске қосып, содан кейін оны интернетке қайта қосыңыз.

USB арқылы жаңарту

Soundbar құрылғысының төменгі жағы

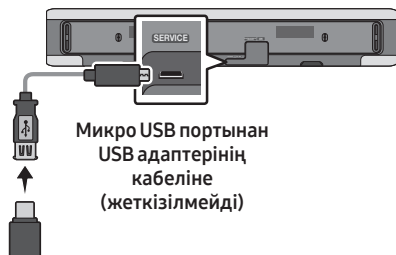

Болашақта Samsung компаниясы Soundbar жүйесінің микробағдарламасы үшін жаңартуларды ұсынуы мүмкін.

Жаңарту қолжетімді болғанда, Soundbar құрылғысының **SERVICE** портына микробағдарлама жаңартымын қамтитын USB дискісін жалғау арқылы Soundbar құрылғысын жаңартуға болады.

1. Samsung Electronics веб-сайтына (www.samsung.com) өтіңіз → клиенттерге қолдау көрсету қызметі мәзірінде үлгі атауын іздеңіз.
 - Жаңарту туралы қосымша ақпарат алу үшін жаңарту нұсқаулығын қараңыз.
2. Жаңарту файлы (USB түрі) жүктеп алыңыз.
3. Файл атауы бар қалтаны жасау үшін файлды мұрағаттан шығарыңыз.
4. Жасалған қалтаны USB жадында сақтап, содан кейін оны Soundbar құрылғысына қосыңыз.
5. Soundbar құрылғысын қосыңыз. Содан кейін құрылғы 3 минут ішінде жаңартылады.

Жарық диодты индикатор	<p>Ақ түс солдан оңға және оңнан солға қарай жылжиды</p>
🔊	Бағдарламалық жасақтама жаңартылуының басталуы: "Start the software update."
	Бағдарламалық жасақтама жаңартылуының аяқталуы: "The software update is complete."

- Жаңарту кезінде құрылғыны өшірмеңіз және USB жадын ажыратпаңыз.
- Егер жаңарту жалғастырылмаса, Soundbar қуат сымын қайта жалғаңыз.
- Соңғы нұсқа орнатылған кезде, жаңарту орындалмайды.
- USB түріне байланысты жаңартуға қолдау көрсетілмеуі мүмкін.

Баптандыру

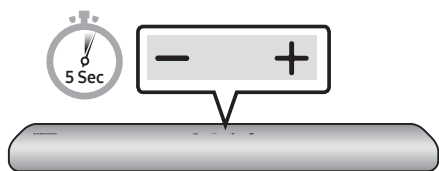

Soundbar құрылғысы қосылған кезде, корпустағы **— + (Дыбыс деңгейі)** түймелерін бір уақытта кем дегенде 5 секунд басып тұрыңыз. Жарық диодты дисплей төменде көрсетілгендей өзгереді, содан кейін Soundbar құрылғысы іске қосылады.

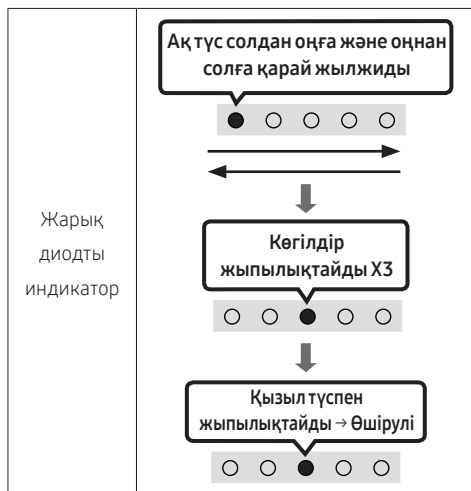

⚠ ЕСКЕРТУ

- Soundbar құрылғысының барлық параметрлері баптандырылады. Бұл әрекетті тек баптандыру қажет болғанда орындаңыз.

12 АҚАУЛЫҚТАРДЫ ЖОЮ

Көмек сұрамас бұрын, мыналарды тексеріңіз.

Қуат қосылмаған жағдайда

- Soundbar құрылғысының қуат сымы розеткаға дұрыс салынғанын тексеріңіз.

Функциялар тиісінше жұмыс істемеген жағдайда

- Қуат сымын суырып алғаннан кейін оны қайтадан салыңыз.
- Қуат кабелін сыртқы құрылғыдан ажыратып, әрекетті қайталаңыз.
- Сигнал болмаған кезде, Soundbar құрылғысы белгілі бір уақыт аралығында автоматты түрде өшіріледі. Қуатты қосыңыз. (11-бетті қараңыз.)

Қашықтан басқару құралы жұмыс істемеген жағдайда

- Soundbar құрылғысын мұқият қадағалай отырып, қашықтан басқару құралын басқарыңыз.
- Батареяларды жаңасына ауыстырыңыз.

Soundbar құрылғысының дыбысы шықпаған жағдайда

- Soundbar құрылғысының дыбыс деңгейі тым төмен немесе дыбыс өшірілген. Дыбыс деңгейін реттеңіз.
- Кез келген сыртқы құрылғы (STB, Bluetooth құрылғысы, мобильді құрылғы және т.б.) қосылған кезде, сыртқы құрылғының дыбыс деңгейін реттеңіз.
- Теледидар дыбысын шығару үшін Soundbar құрылғысын таңдаңыз. (Samsung теледидары: Үй (🏠) → Баптаулар (⚙️) → Дыбыс → Дыбыс шығысы → Soundbar құрылғысын таңдаңыз)

- Soundbar құрылғысына қосылған кабель әлсіремеуі керек. Кабельді ажыратып, қайтадан жалғаңыз.
- Қуат кабелін толығымен алып, оны қайтадан қосып, қуат көзін қосыңыз.
- Құрылғыны іске қосып, әрекетті қайталаңыз. (39-бетті қараңыз.)

Теледидар HDMI (ARC) арқылы жалғанбаған жағдайда

- HDMI кабелі ARC клеммасына дұрыс жалғанғанын тексеріңіз. (21-бетті қараңыз.)
- Қосылған сыртқы құрылғының (теледидар, телеприставка және т.б.) себебінен қосылу мүмкін емес. Soundbar құрылғысын тікелей жалғаңыз.
- HDMI-CEC теледидарда іске қосылмаған болуы мүмкін. Теледидардың мәзірінде CEC қосыңыз. (Samsung теледидары: Үй (🏠) → Баптаулар (⚙️) → Жалпы → Сыртқы құрылғы менеджері → Anynet+ (HDMI-CEC) ҚОСУЛЫ)

Теледидарды HDMI (ARC) режиміне қосқан кезде ешқандай дыбыс жоқ

- Құрылғы кіріс сигналын ойната алмайды. Теледидардың дыбыс шығысын PCM немесе Dolby Digital жүйесіне өзгертіңіз. (Samsung теледидары үшін: Үй (🏠) → Баптаулар (⚙️) → Дыбыс → Маман параметрлері → Цифрлық шығыс аудио пішімі)

Bluetooth арқылы қосылу мүмкін болмаған жағдайда

- Жаңа құрылғыны қосқан кезде қосу үшін Bluetooth бойынша жұптастыру режиміне ауысыңыз. (Қашықтан басқару құралында **PAIR** түймесін немесе корпустағы **Ø (Микрофонды қосу/өшіру)** түймесін 5 секундтан артық басып тұрыңыз.)
- Soundbar құрылғысы басқа құрылғыға қосылған болса, сол құрылғыны ауыстыру үшін, алдымен оны ажыратыңыз.
- Қосу үшін құрылғыдағы Bluetooth динамиктерінің тізімін жойғаннан кейін оны қайта жалғаңыз. (Samsung теледидары: Үй (🏠) → Баптаулар (⚙️) → Дыбыс → Дыбыс шығысы → Bluetooth динамиктері тізімі)
- Қуат штепселін ажыратып, қайтадан жалғаңыз, содан кейін әрекетті қайталаңыз.
- Құрылғыны іске қосып, әрекетті қайталаңыз. (39-бетті қараңыз.)

Bluetooth дыбысы бұзылған жағдайда

- Дыбыстар жақын жердегі радиожилік немесе электрондық құрылғылардың әсерінен туындаған кедергілерге байланысты үзілуі мүмкін. Радиокедергіні болдырмау үшін мұндай құрылғыларды Soundbar құрылғысынан алыс ұстаңыз. Мысалы: микротолқынды пештер.
- Қосылатын құрылғы Soundbar құрылғысынан алыс болғандықтан, дыбыс бұзылуы мүмкін. Құрылғыны Soundbar құрылғысына жақындатыңыз.
- Денеңіздің бір бөлігі Bluetooth трансиверімен жанасқан немесе бұйым металл жиһазға орнатылған болса, дыбыс бұзылуы мүмкін. Орнату ортасын және пайдалану шарттарын тексеріңіз.

Wi-Fi желісіне қосылу мүмкін болмаған жағдайда

- Сымсыз роутердің қосулы болып тұрғанын тексеріңіз.
- Роутерді өшіріңіз, қайтадан қосыңыз және әрекетті қайталаңыз.
- Сымсыз маршрутизатордың сигналы тым әлсіз болғанда, байланыс орнатылмауы мүмкін. Маршрутизаторды Soundbar құрылғысына жақындатыңыз немесе ешқандай кедергісіз орнатылған орнын реттеңіз.
- Сымсыз роутер жаңа болса, желілік динамик параметрлерін қайтадан конфигурациялау керек.

Alexa жауап бермеген жағдайда

Микрофон өшірулі тұрған кезде немесе оның қабылдау сапасы нашар болғанда

- Soundbar құрылғысында **Қызыл** жарық диоды жанған кезде, микрофонды қосу үшін **Ø (Микрофонды қосу/өшіру)** түймесін басыңыз.
- Дауысты тану функциясы айналадағы шуға байланысты қолжетімсіз болуы мүмкін. Шуды азайтып, әрекетті қайталаңыз.

Желі ажыратылған кезде

- **Қызыл** жарық диоды Soundbar құрылғысында жыпылықтаған кезде, желі ажырап кетуі мүмкін. Желіні қайта конфигурациялаңыз. (30-бетті қараңыз.)

Alexa дұрыс конфигурацияланбаған кезде

- **SmartThings** қолданбасын пайдалана отырып, Alexa қолданбасын қайта конфигурациялаңыз. (31-бетті қараңыз.)
- Amazon веб-сайтында Alexa қызметі қолданылатын елдерді тексеріңіз. Қызмет бұл елдерде қолжетімсіз.

Теледидар қосылғаннан кейін, Soundbar құрылғысы қосылмаған жағдайда

- Теледидарды көру кезінде Soundbar құрылғысын өшіргенде, қуатты теледидармен синхрондау қолжетімсіз болады. Алдымен теледидарды өшіріңіз.

13 ЛИЦЕНЗИЯ



Manufactured under license from Dolby Laboratories. Dolby, Dolby Audio, Pro Logic, and the double-D symbol are trademarks of Dolby Laboratories.



For DTS patents, see <http://patents.dts.com>. Manufactured under license from DTS Licensing Limited. DTS, the Symbol, DTS in combination with the Symbol, and DTS Digital Surround are registered trademarks or trademarks of DTS, Inc. in the United States and/or other countries. © DTS, Inc. All Rights Reserved.



The terms HDMI and HDMI High-Definition Multimedia Interface, and the HDMI Logo are trademarks or registered trademarks of HDMI Licensing LLC in the United States and other countries.



14 АШЫҚ КӨЗ ЛИЦЕНЗИЯСЫ ТУРАЛЫ ЕСКЕРТУ

Ашық көздерге қатысты сұрақтар бойынша өтініштер мен сұрауларды жіберу үшін Samsung Open Source бөліміне (<http://opensource.samsung.com>) хабарласыңыз.

15 ҚЫЗМЕТ ТУРАЛЫ МАҢЫЗДЫ ЕСКЕРТУ

- Осы пайдаланушы нұсқаулығындағы суреттер мен кескіндер тек анықтама ретінде берілген және өнімнің нақты түрі өзгеше болуы мүмкін.
- Төмендегі жағдайдың бірінде әкімшілік ақы алынуы мүмкін:
 - (a) инженер өтініш бойынша шақырылса, бірақ өнімде ешқандай ақау болмаса (яғни, осы пайдаланушы нұсқаулығын оқымағансыз);
 - (b) құрылғыны жөндеу орталығына апарсаңыз, бірақ өнімде ешқандай ақау болмаса (яғни, осы пайдаланушы нұсқаулығын оқымағансыз).
- Мұндай әкімшілік ақының көлемі қандай да бір жұмыс орындалмастан немесе үйге бармастан бұрын хабарланады.

16 ТЕХНИКАЛЫҚ СИПАТТАМАЛАР ЖӘНЕ НҰСҚАУЛЫҚ

Техникалық Сипаттар

Акустикалық жүйе

Үлгі атауы	HW-S60T / S61T
Қуат көзі	Тұрақты тоқ 19В
Қуат тұтынуы	23Вт
Салмағы	2,9 кг
Өлшемдері (ені x биіктігі x қалыңдығы)	764,0 x 68,0 x 125,0 мм
Жұмыс Істеу Температурасы	+5°C пен +35°C арасында
Жұмыс Істеу Ылғалдылығы	10 % пен 75 % арасында
КҮШЕЙТКІШ Қуат тұтынуы	(30Вт x 2) + (30Вт x 2) + (30Вт x 2)
Қолдау көрсететін ойнату пішімдері	LPCM 2ch, Dolby Audio™ (Dolby® Digital пішіміне қолдау көрсетеді), DTS
СЫМСЫЗ ҚҰРЫЛҒЫНЫҢ ШЫҒЫС ҚУАТЫ Wi-Fi таратқышының максималды қуаты	2,4 ГГц – 2,4835 ГГц шамасында 100 мВт, 5,15 ГГц – 5,25 ГГц шамасында 200 мВт, 5,25 ГГц – 5,35 ГГц және 5,47 ГГц – 5,725 ГГц шамасында 100 мВт
СЫМСЫЗ ҚҰРЫЛҒЫНЫҢ ШЫҒЫС ҚУАТЫ BT таратқышының максималды қуаты	2,4 ГГц – 2,4835 ГГц шамасында 100 мВт

ЕСКЕРТПЕЛЕР

- Samsung Electronics Co., Ltd компаниясы техникалық сипаттарды ескертусіз өзгертуге құқылы.
- Салмағы мен өлшемдері шамамен алынған.

Сақтық шаралары: Wi-Fi желісін қосқан/өшірген кезде, Soundbar құрылғысы автоматты түрде қайта іске қосылады.

Wi-Fi Портын өшіру әдісі	Wi-Fi желісін қосу/өшіру үшін, Soundbar құрылғысының төменгі панеліндегі ID SET түймесін 30 секунд ішінде басыңыз.
Bluetooth Портын өшіру әдісі	Bluetooth функциясын қосу/өшіру үшін, Soundbar құрылғысының төменгі панеліндегі NETWORK түймесін 30 секунд ішінде басыңыз.



- Импорртаушы : «SAMSUNG ELECTRONICS CENTRAL EURASIA»
(САМСУНГ ЭЛЕКТРОНИК ЦЕНТРАЛЬНАЯ ЕВРАЗИЯ) ЖШС
Қазақстан Республикасы, 050059, Алматы қаласы, Медеу ауданы, Әл-Фараби даңғылы, 36 үй, 3, 4 қабат
Импортер : TOO «SAMSUNG ELECTRONICS CENTRAL EURASIA»
(САМСУНГ ЭЛЕКТРОНИК ЦЕНТРАЛЬНАЯ ЕВРАЗИЯ)
Республика Казахстан, 050059, г. Алматы, Медеуский район, пр. Аль-Фараби, д. 36, 3, 4 этажи
- Өндіруші : Самсунг Электроникс Ко., Лтд.
129, Самсунг-ро, Ёнгтонг-гу, Сувон-си, Гунги-до, 16677, Корея Республикасы
- Производитель : Самсунг Электроникс Ко., Лтд.
129, Самсунг-ро, Енгтонг-гу, Сувон-си, Кёнги-до, 16677, Республика Корея
- Бұл өнім «SAMSUNG ELECTRONICS CO., LTD.» толық өндірістік бақылауында өндірілген. Өндіруші атауы (үлгісіне және көрсетілген заттаңбасына байланысты):
 1. «Самсунг Электроникс Хойчжоу Ко., Лтд.» Қытайда жасалған
 2. «П.Т. Самсунг Электроникс Индонезия» Индонезияда жасалған
 3. «Хьюянг Истерн Эйжа Электроникс Ко., Лтд.» Қытайда жасалған
 4. «Хьюджоу Сити Бумджин Текнолоджи Ко., Лтд.» Қытайда жасалған
- Өндірілген күнін өнімдегі затбелгіден қараңыз.



[Осы өнімдегі батареяларды дұрыс тастау]

(Бөлек жинау жүйелері бар елдерде қол жетімді)

Батареяда, нұсқаулықта немесе қаптамада көрсетілген бұл белгі осы өнімдегі батареялар қызметі аяқталғаннан кейін өзге үй қалдықтарымен бірге тасталмауы тиіс екенін көрсетеді. Белгі тұрса, Hg, Cd немесе Pb химиялық таңбалары батареядағы сынап, кадмий немесе қорғасын мөлшері 2006/66 ЕО директивасында көрсетілген деңгейлерден жоғары екенін білдіреді.

Батареяларды тиісті түрде тастамаса, бұл заттар адам денсаулығына немесе қоршаған ортаға зардап тигізуі мүмкін.

Табиғи ресурстарды қорғау және материалдардың қайта пайдалануын ынталандыру үшін, батареяларды өзге қалдықтардан тыс ұстап, жергілікті батареяларды қайтару жүйесі арқылы қайта өңдеңіз.



Осы мониторды дұрыс тастау (қоқыс электр және электрондық жабдықтар)

(Бөлек жинау жүйелері бар елдерде қол жетімді)

Монитордағы, керек-жарақтардағы немесе әдебиеттегі бұл белгі монитор және оның электрондық керек-жарақтарын (мысалы, зарядтағыш, гарнитура, USB кабелі) жұмыс мерзімінің соңында басқа үй қоқысымен бірге тастамау керек екенін білдіреді. Басқарылмайтын қоқысты тастаудан қоршаған ортаға немесе адам денсаулығына мүмкін зиянды болдырмау үшін материалдық ресурстардың қоршаған ортаға зиянсыз қайта пайдаланылуын ынталандыру үшін бұл заттарды басқа қоқыс түрлерінен бөліңіз және жауапкершілікпен тастаңыз.

Үй пайдаланушылары осы заттарды қоршаған ортаға қауіпсіз қайта пайдалану мақсатында қайда және қалай апара алатыны туралы мәліметтер алу үшін осы өнімді сатып алған сатушыға немесе жергілікті мекемеге хабарласу керек.

Өнеркәсіптік тұтынушылар жеткізушіге хабарласуы және сатып алу келісімінің шарттарын тексеруі керек. Бұл мониторды және оның электрондық керек-жарақтарын тастау кезінде басқа пайдаланылған орамның қалдықтарымен араластырмау керек.

SAMSUNG



© 2020 Samsung Electronics Co., Ltd. Барлық құқықтары қорғалған.

ДҮНИЕЖҮЗІЛІК SAMSUNG КОМПАНИЯСЫНА хабарласыңыз

Samsung өнімдеріне қатысты қандай да бір сауалдарыңыз немесе пікірлеріңіз болса, SAMSUNG тұтынушыларды қолдау орталығына хабарласыңыз.

Area	Contact Centre ☎	Web Site
■ CIS		
RUSSIA	8-800-555-55-55	www.samsung.com/ru/support
BELARUS	810-800-500-55-500	www.samsung.com/support
GEORGIA	0-800-555-555	
ARMENIA	0-800-05-555	
AZERBAIJAN	0-88-555-55-55	
KAZAKHSTAN	8-10-800-500-55-500	www.samsung.com/kz_ru/support
UZBEKISTAN	00-800-500-55-500	www.samsung.com/uz_ru/support
KYRGYZSTAN	00-800-500-55-500	www.samsung.com/support
TAJIKISTAN	8-10-800-500-55-500	
MONGOLIA	1800-25-55	
UKRAINE	0-800-502-000	www.samsung.com/ua/support
MOLDOVA	+373-22-667-400	www.samsung.com/support