

Built-in Hob

User manual



HII 64400 ATBR

HII 64400 ATBG

HII 64400 ATZG

EN | RU

185.9271.17/R.AA/18.07.2016

Please read this user manual first!

Dear Customer,

Thank you for purchasing this Beko product. We hope that you get the best results from your product which has been manufactured with high quality and state-of-the-art technology. Therefore, please read this entire user manual and all other accompanying documents carefully before using the product and keep it as a reference for future use. If you handover the product to someone else, give the user manual as well. Follow all warnings and information in the user manual.

Remember that this user manual is also applicable for several other models. Differences between models will be identified in the manual.

Explanation of symbols

Throughout this user manual the following symbols are used:

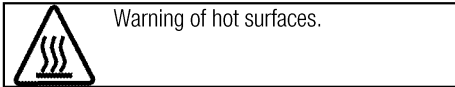
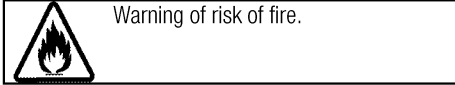
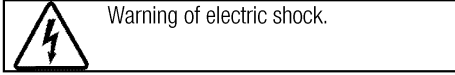
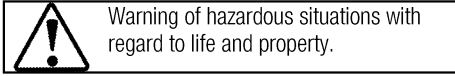
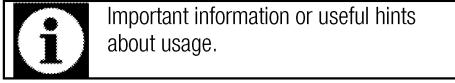

Arçelik A.Ş.
Karaağaç caddesi No:2-6
34445 Söğütözü/İstanbul/TURKEY
Made in TURKEY



This product was manufactured using the latest technology in environmentally friendly conditions.

TABLE OF CONTENTS

1 Important instructions and warnings for safety and environment 4

| | |
|-----------------------------------|---|
| General safety | 4 |
| Electrical safety | 4 |
| Product safety | 5 |
| Intended use | 6 |
| Safety for children..... | 6 |
| Disposing of the old product..... | 7 |
| Package information | 7 |

2 General information 8

| | |
|--------------------------------|---|
| Overview | 8 |
| Technical specifications | 8 |

3 Installation 9

| | |
|-----------------------------------|----|
| Before installation | 9 |
| Installation and connection | 10 |
| Future Transportation..... | 12 |

4 Preparation 13

| | |
|--------------------------------------|----|
| Tips for saving energy | 13 |
| Initial use | 13 |
| First cleaning of the appliance..... | 13 |

5 How to use the hob 14

| | |
|---|----|
| General information about cooking | 14 |
| Using the hobs..... | 15 |
| Control panel | 16 |

6 Maintenance and care 20

| | |
|--------------------------|----|
| General information..... | 20 |
| Cleaning the hob..... | 20 |

7 Troubleshooting 21

1 Important instructions and warnings for safety and environment

This section contains safety instructions that will help protect from risk of personal injury or property damage. Failure to follow these instructions shall void any warranty.

General safety

- This appliance can be used by children aged from 8 years and above and persons with reduced physical, sensory or mental capabilities or lack of experience and knowledge if they have been given supervision or instruction concerning use of the appliance in a safe way and understand the hazards involved.

Children shall not play with the appliance. Cleaning and user maintenance shall not be made by children without supervision.

- If the product is handed over to someone else for personal use or second-hand use purposes, the user manual, product labels and other relevant documents and parts should be also given.
- Installation and repair procedures must always be performed by Authorized Service Agents. The manufacturer shall not be held responsible for damages arising from procedures carried out by unauthorized persons which may

also void the warranty. Before installation, read the instructions carefully.

- Do not operate the product if it is defective or has any visible damage.
- Ensure that the product function knobs are switched off after every use.

Electrical safety

- If the product has a failure, it should not be operated unless it is repaired by an Authorized Service Agent. There is the risk of electric shock!
- Only connect the product to a grounded outlet/line with the voltage and protection as specified in the “Technical specifications”. Have the grounding installation made by a qualified electrician while using the product with or without a transformer. Our company shall not be liable for any problems arising due to the product not being earthed in accordance with the local regulations.
- Never wash the product by spreading or pouring water onto it! There is the risk of electric shock!
- The product must be disconnected during installation,

maintenance, cleaning and repairing procedures.

- If the power connection cable for the product is damaged, it must be replaced by the manufacturer, its service agent or similarly qualified persons in order to avoid a hazard.
- The appliance must be installed so that it can be completely disconnected from the mains supply. The separation must be provided by a switch built into the fixed electrical installation, according to construction regulations.
- Any work on electrical equipment and systems should only be carried out by authorized and qualified persons.
- In case of any damage, switch off the product and disconnect it from the mains. To do this, turn off the fuse at home.
- Make sure that fuse rating is compatible with the product.

Product safety

- The appliance and its accessible parts become hot during use. Care should be taken to avoid touching heating elements. Children less than 8 years of age shall be kept away unless continuously supervised.
- Never use the product when your judgment or coordination is

impaired by the use of alcohol and/or drugs.

- Be careful when using alcoholic drinks in your dishes. Alcohol evaporates at high temperatures and may cause fire since it can ignite when it comes into contact with hot surfaces.
- Do not place any flammable materials close to the product as the sides may become hot during use.
- Keep all ventilation slots clear of obstructions.
- Do not use steam cleaners to clean the appliance as this may cause an electric shock.
- Unattended cooking on a hob with fat or oil can be dangerous and may result in fire. NEVER try to extinguish a fire with water, but switch off the appliance and then cover flame e.g. with a lid or a fire blanket.
- Danger of fire: Do not store items on the cooking surfaces.
- If the surface is cracked, switch off the appliance to avoid the possibility of electric shock.
- In case of hotplate glass breakage : Shut immediately off all burners and any electrical heating element and isolate the appliance from the power supply.

Do not touch the appliance surface. Do not use the appliance.

- After use, switch off the hob element by its control and do not rely on the pan detector.
- Metallic objects such as knives, forks, spoons and lids should not be placed on the hob surface since they can get hot.
- The appliance is not intended to be operated by means of an external timer or separate remote-control system.
- Vapour pressure that build up due to the moisture on the hob surface or at the bottom of the pot can cause the pot to move. Therefore, make sure that the oven surface and bottom of the pots are always dry.
- Hotplates are equipped with "Induction" technology. Your induction hob that provides both time and money savings must be used with pots suitable for induction cooking; otherwise hotplates will not operate. See *General information about cooking, page 14*, selecting the pots.
- As induction hobs create a magnetic field, they may cause harmful impacts for people who use devices such as insulin pump or pacemaker.

- Use only hob guards designed by the manufacturer of the cooking appliance or indicated by the manufacturer of the appliance in the instructions for use as suitable or hob guards incorporated in the appliance. The use of inappropriate guards can cause accidents.

Prevention against possible fire risk!

- Ensure all electrical connections are secure and tight to prevent risk of arcing.
- Do not use damaged cables or extension cables.
- Ensure liquid or moisture is not accessible to the electrical connection point.

Intended use

- This product is designed for domestic use. Commercial use will void the guarantee.
- This appliance is for cooking purposes only. It must not be used for other purposes, for example room heating.
- The manufacturer shall not be liable for any damage caused by improper use or handling errors.

Safety for children

- Accessible parts may become hot during use. Young children should be kept away.
- The packaging materials will be dangerous for children. Keep the packaging materials away from

children. Please dispose of all parts of the packaging according to environmental standards.

- Electrical products are dangerous to children. Keep children away from the product when it is operating and do not allow them to play with the product.
- Do not place any items above the appliance that children may reach for.

Disposing of the old product

Compliance with the WEEE Directive and Disposing of the Waste Product:



This product complies with EU WEEE Directive (2012/19/EU). This product bears a classification

symbol for waste electrical and electronic equipment (WEEE).

This product has been manufactured with high quality parts and materials which can be reused and are suitable for recycling. Do not dispose of the waste product with normal domestic and other wastes at the end of its service life. Take it to the collection center for the recycling of electrical and electronic equipment. Please consult your local authorities to learn about these collection centers.

Compliance with RoHS Directive:

The product you have purchased complies with EU RoHS Directive (2011/65/EU). It does not contain harmful and prohibited materials specified in the Directive.

Package information

- Packaging materials of the product are manufactured from recyclable materials in accordance with our National Environment Regulations. Do not dispose of the packaging materials together with the domestic or other wastes. Take them to the packaging material collection points designated by the local authorities.

2 General information

Overview

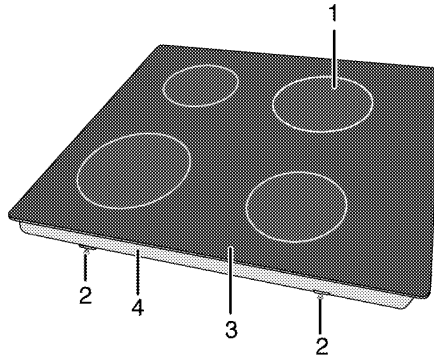

- | | | | |
|---|-------------------------|---|----------------------|
| 1 | Induction cooking plate | 3 | Vitroceramic surface |
| 2 | Assembly clamp | 4 | Base cover |

Technical specifications

| | |
|---|---------------------------------------|
| Voltage / frequency | 220-240 V~/380-415 V 2N ~ 50 Hz |
| Total power consumption | max. 7200 W |
| Fuse | min. 16 A x 2 |
| Cable type / section | min.H05V2V2-F 5 x 1,5 mm ² |
| External dimensions (height / width / depth) | 55 mm/580 mm/510 mm |
| Installation dimensions (width / depth) | 560 (+2) mm/490 (+2) mm |
| Burners | |
| Rear left | Induction cooking plate |
| Dimension | 180 mm |
| Power | 2000/2300 W |
| Front left | Induction cooking plate |
| Dimension | 180 mm |
| Power | 2000/2300W |
| Front right | Induction cooking plate |
| Dimension | 145mm |
| Power | 1600/1800 W |
| Rear right | Induction cooking plate |
| Dimension | 210 mm |
| Power | 2000/2300 W |



Technical specifications may be changed without prior notice to improve the quality of the product.



Figures in this manual are schematic and may not exactly match your product.



Values stated on the product labels or in the documentation accompanying it are obtained in laboratory conditions in accordance with relevant standards. Depending on operational and environmental conditions of the product, these values may vary.

3 Installation

Product must be installed by a qualified person in accordance with the regulations in force. The manufacturer shall not be held responsible for damages arising from procedures carried out by unauthorized persons which may also void the warranty.



Preparation of location and electrical installation for the product is under customer's responsibility.



DANGER:

The product must be installed in accordance with all local electrical regulations.



DANGER:

Prior to installation, visually check if the product has any defects on it. If so, do not have it installed.

Damaged products cause risks for your safety.

Before installation

The hob is designed for installation into commercially available work tops. A safety distance must be left between the appliance and the kitchen walls and furniture. See figure (values in mm).

- It can also be used in a free standing position. Allow a minimum distance of 750 mm above the hob surface.
- (*) If a cooker hood is to be installed above the cooker, refer to cooker hood manufacturer' instructions regarding installation height (min 650 mm)
- Remove packaging materials and transport locks.
- Surfaces, synthetic laminates and adhesives used must be heat resistant (100 °C minimum).
- The worktop must be aligned and fixed horizontally.
- Cut aperture for the hob in worktop as per installation dimensions.

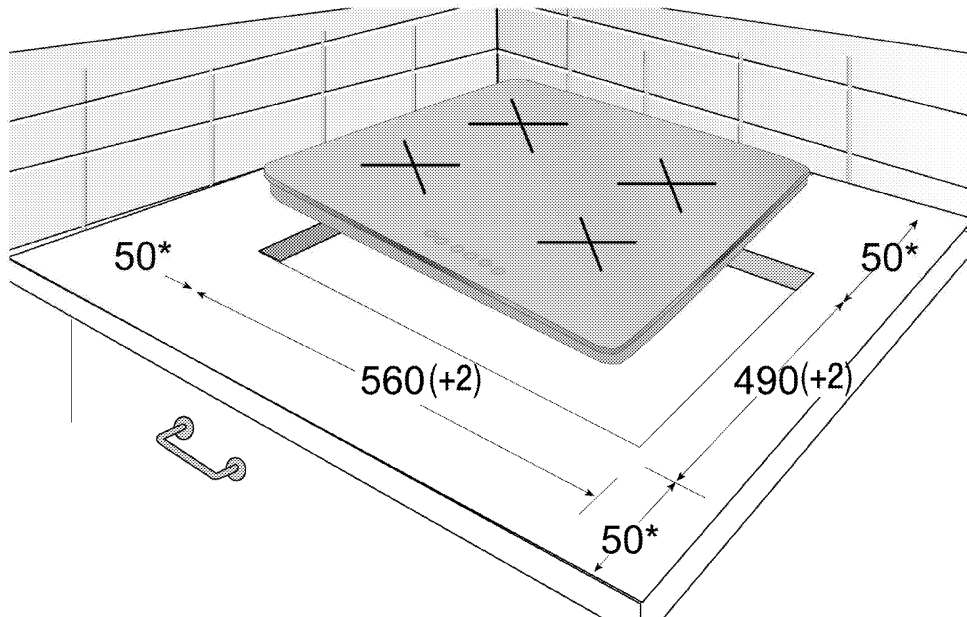

* min.

Installation and connection

- The product must be installed in accordance with all local gas and electrical regulations.



Do not install the hob on places with sharp edges or corners.
There is the risk of breaking for glass ceramic surface!

Electrical connection

Connect the product to a grounded outlet/line protected by a fuse of suitable capacity as stated in the "Technical specifications" table. Have the grounding installation made by a qualified electrician while using the product with or without a transformer. Our company shall not be liable for any damages that will arise due to using the product without a grounding installation in accordance with the local regulations.



DANGER:

The product must be connected to the mains supply only by an authorised and qualified person. The product's warranty period starts only after correct installation. Manufacturer shall not be held responsible for damages arising from procedures carried out by unauthorised persons.



DANGER:

The power cable must not be clamped, bent or trapped or come into contact with hot parts of the product.
A damaged power cable must be replaced by a qualified electrician. Otherwise, there is risk of electric shock, short circuit or fire!

- Connection must comply with national regulations.
- The mains supply data must correspond to the data specified on the type label of the product. Type label is at the rear housing of the product.
- Power cable of your product must comply with the values in "Technical specifications" table.



DANGER:

Before starting any work on the electrical installation, disconnect the product from the mains supply.
There is the risk of electric shock!

Connecting the power cable

1. If it is not possible to disconnect all poles in the supply power, a disconnection unit with at least 3 mm contact clearance (fuses, line safety switches, contactors) must be connected and all the poles of this disconnection unit must be adjacent to (not above) the product in accordance with IEE

directives. Failure to obey this instruction may cause operational problems and invalidate the product warranty.

Additional protection by a residual current circuit breaker is recommended.

If a cable is supplied with the product:

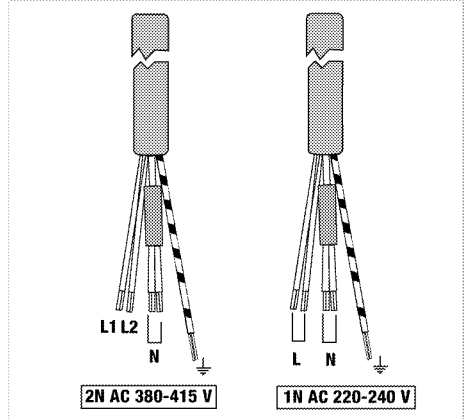

2. For single-phase connection, connect the wires as identified below:
 - Brown/Black cable = L (Phase)
 - Blue/Grey cable = N (Neutral)
 - Green/yellow cable = (E) $\frac{\perp}{\equiv}$ (Ground)
3. For double-phase connection, connect the wires as identified below:
 - Brown cable = L1 (Phase 1)
 - Black cable = L2 (Phase 2)
 - Blue/Grey cable = N (Neutral)
 - Green/yellow cable = (E) $\frac{\perp}{\equiv}$ (Ground)

» or

- Black cable = L1 (Phase 1)
- Grey cable = L2 (Phase 2)
- Blue/Brown cable = N (Neutral)
- Green/yellow cable = (E) $\frac{\perp}{\equiv}$ (Ground)

**Installing the product
If the oven is below:**

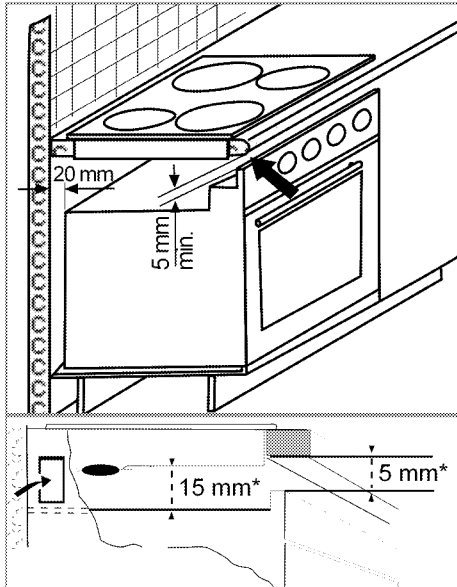

* min.

If the board is below:

It is required to leave a ventilation opening of minimum 180 cm² at the rear section of the furniture as illustrated in the following figure.

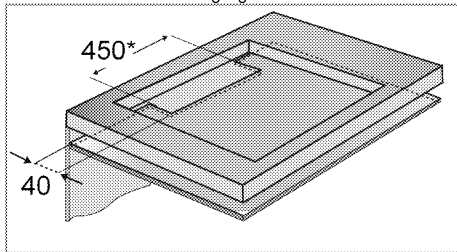

* min.

During installation of your induction hob, place the product parallel to the installation surface. Also, apply sealing gasket to the parts of the hob contacting the counter as described below in order to prevent any liquid from penetrating between the product and the counter.

1. Prepare the surface of the counter as shown in the figure.
2. Turning the hob upside down, place it on a flat surface.
3. The sealing gasket provided in the package must be applied on the lower casing bend around the

hob as shown in the figure, during installation of the hob.



4. Fix the mounting springs inserting and screwing them through the holes of the bottom case as shown in the figure.

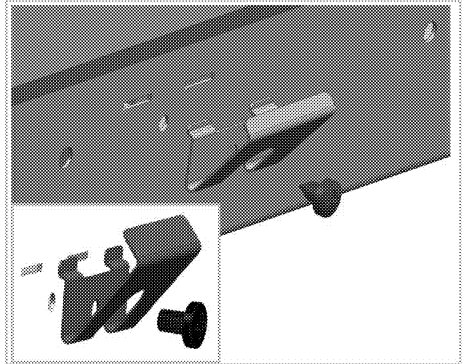

5. Place the hob on the counter and align it.
6. When the hob is placed on the counter top it will be fixed easily with the help of the clamps. If the counter top dimensions are in appropriate, 2 mounting clamps can be fixed to the front side of the product as shown in the below figure.

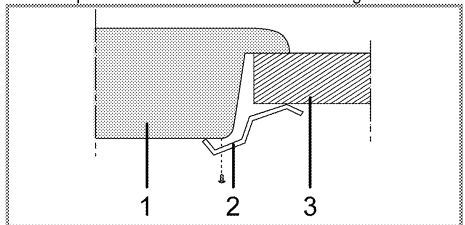

- 1 Hob
- 2 Installation clamp
- 3 Counter

i When installing the hob onto a cabinet, a shelf must be installed in order to separate the cabinet from the hob as illustrated in the above figure. This is not required when installing onto a built-under oven.

For example, if it is possible to touch the bottom of the product since it is installed onto a drawer, this section must be covered with a wooden plate.

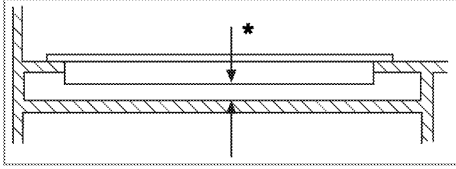

* min. 15 mm

Rear view (connection holes)

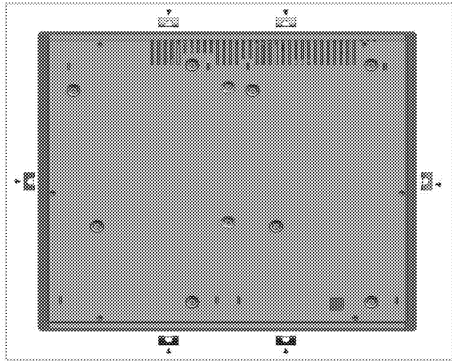

DANGER:

Making connections to different holes is not a good practice in terms of safety since it can damage the gas and electrical system.



DANGER:

There are gas and electric components on hobs. Therefore stove, only the connection hole shown in this manual should only be fixed to the unit as shown in the manual using the supplied fasteners and screws supplied. Otherwise, it is dangerous to the life and property safety.

Final check

1. Connect the power cable and switch on the product's fuse.
2. Check the functions.

Future Transportation

- Keep the product's original carton and transport the product in it. Follow the instructions on the carton. If you do not have the original carton, pack the product in bubble wrap or thick cardboard and tape it securely.



Check the general appearance of your product for any damages that might have occurred during transportation.

4 Preparation

Tips for saving energy

The following information will help you to use your appliance in an ecological way, and to save energy:

- Defrost frozen dishes before cooking them.
- Use pots/pans with cover for cooking. If there is no cover, energy consumption may increase 4 times.
- Select the burner which is suitable for the bottom size of the pot to be used. Always select the correct pot size for your dishes. Larger pots require more energy.
- Pay attention to use flat bottom pots when cooking with electric hobs. Pots with thick bottom will provide a better heat conduction. You can obtain energy savings up to 1/3.
- Vessels and pots must be compatible with the cooking zones. Bottom of the vessels or pots must not be smaller than the hotplate.

- Keep the cooking zones and bottom of the pots clean. Dirt will decrease the heat conduction between the cooking zone and bottom of the pot.

Initial use

First cleaning of the appliance



The surface might get damaged by some detergents or cleaning materials.

Do not use aggressive detergents, cleaning powders/creams or any sharp objects during cleaning.

Do not use harsh abrasive cleaners or sharp metal scrapers to clean the oven door glass since they can scratch the surface, which may result in shattering of the glass.

1. Remove all packaging materials.
2. Wipe the surfaces of the appliance with a damp cloth or sponge and dry with a cloth.

5 How to use the hob

General information about cooking



Never fill the pan with oil more than one third of it. Do not leave the hob unattended when heating oil. Overheated oils bring risk of fire. **Never attempt to extinguish a possible fire with water!** When oil catches fire, cover it with a fire blanket or damp cloth. Turn off the hob if it is safe to do so and call the fire department.

- Before frying foods, always dry them well and gently place into the hot oil. Ensure complete thawing of frozen foods before frying.
- Do not cover the vessel you use when heating oil.
- Place the pans and saucepans in a manner so that their handles are not over the hob to prevent heating of the handles. Do not place unbalanced and easily tilting vessels on the hob.
- Do not place empty vessels and saucepans on cooking zones that are switched on. They might get damaged.
- Operating a cooking zone without a vessel or saucepan on it will cause damage to the product. Turn off the cooking zones after the cooking is complete.
- As the surface of the product can be hot, do not put plastic and aluminum vessels on it. Clean any melted such materials on the surface immediately. Such vessels should not be used to keep foods either.
- Use flat bottomed saucepans or vessels only.
- Put appropriate amount of food in saucepans and pans. Thus, you will not have to make any unnecessary cleaning by preventing the dishes from overflowing. Do not put covers of saucepans or pans on cooking zones. Place the saucepans in a manner so that they are centered on the cooking zone. When you want to move the saucepan onto another cooking zone, lift and place it onto the cooking zone you want instead of sliding it.

Saucepan selection

- Glass ceramic surface is heatproof and is not affected by big temperature differences.

- Do not use the glass ceramic surface as a place of storage or as a cutting board.
- Use only the saucepans and pans with machined bottoms. Sharp edges create scratches on the surface.

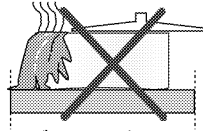

Spills may damage the glass ceramic surface and cause fire.

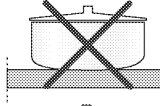

Do not use vessels with concave or convex bottoms.

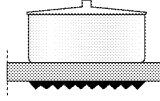

Use only the saucepans and pans with flat bottoms. They ensure easier heat transfer.

For induction hobs, use only vessels suitable for induction cooking.

Saucepan test

Use following methods to test whether your saucepan is compatible with the induction hob or not.

1. Your saucepan is compatible if its bottom holds magnet.
2. Your saucepan is compatible if "🔥" does not flash when you place your saucepan on cooking zone and start the hob.

You can use steel, teflon or aluminium saucepans with special magnetic bottom that contains labels or warnings indicating that the saucepan is compatible with induction cooking. Glass and ceramic vessels, pots and the stainless steel vessels with non-magnetic aluminium bottom should not be used.

Saucepan recognition-focusing system

In induction cooking, only the area covered by the vessel on the relevant cooking zone is energised. The vessel's bottom is recognised by the system and only this area is heated automatically. Cooking stops if the cooking vessel is lifted from the cooking zone during cooking. Selected cooking zone and "🔥" symbol flashes alternately.

Safe use

Do not select high heating levels when you will use a non-sticking (teflon) saucepan with no oil or with very little oil.

Do not put metal items such as forks, knives or saucepan covers onto your hob since they can get heated.

Never use aluminium foil for cooking. Never place food items wrapped with aluminium foil onto the cooking zone.



If there is an oven under your hob and if it is running, sensors of the hob can decrease the cooking level or turn off the oven.



When the hob is running, keep items with magnetic properties such as credit cards or cassettes away from the hob.

Selecting cooking zone suitable to the vessel

| Large cooking zone | Normal cooking zone | Small cooking zone |
|---|--|--|
| <p>Ø 28 cm Ø 24 cm Ø 21 cm</p> | <p>Ø 18 cm</p> | <p>Ø 14,5 cm</p> |
| <p>Large cooking zone</p> <ul style="list-style-type: none"> Automatically fits to the saucepan. Distributes the power ideally. Provides perfect heat distribution. Used to cook dishes such as large crepes or large fishes rare or very rare. | <p>Normal cooking zone</p> <ul style="list-style-type: none"> Automatically fits to the saucepan. Distributes the power ideally. Provides perfect heat distribution. Used for all kinds of cookings. | <p>Small cooking zone</p> <ul style="list-style-type: none"> Used for slow cookings (sauces, creams) Used to prepare small portions or portions based on number of persons. |

Using the hobs



DANGER:







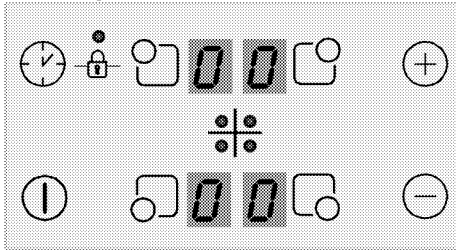

Do not allow any object to drop on the hob. Even small objects such as a saltshaker may damage the hob.

Do not use cracked hobs. Water may leak through these cracks and cause short circuit. In case of any kind of damage on the surface (eg., visible cracks), switch off the product immediately to minimize the risk of electric shock.

Control panel



Specifications

-  On / Off key
-  Temperature setting/Increasing timer
-  Temperature setting/Decreasing timer
-  Keylock
-  Enable/disable timer
-  Front Left Cooking Zone Selection key
-  Rear Left Cooking Zone Selection key
-  Rear Right Cooking Zone Selection key
-  Front Right Cooking Zone Selection key

 Graphics and figures are for informational purposes only. Actual displays and functions may vary according to the model of your hob.

 This product is controlled with a touch control panel. Each operation you make on your touch control panel will be confirmed by an audible signal.

 Always keep the control panel clean and dry. Having damp and soiled surface may cause problems in the functions.

Turning on the hob

1. Touch the "⏻" key on the control panel. "0" icon appears on all cooking zone displays.

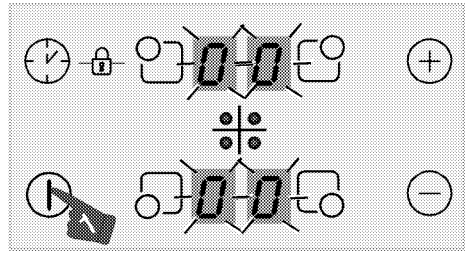

 If no operation is performed within 20 seconds, the hob will automatically return to Standby mode.

Turning off the hob

1. Touch the "⏻" key on the control panel. The hob will turn off and return to Standby mode.

 "H" or "h" symbol that appears on the cooking zone display indicates that the cooking zone is still hot. Do not touch cooking zones.

Residual heat indicator

"H" symbol that appears on the cooking zone display indicates that the hob is still hot and may be used to keep a small amount of food warm. This symbol will soon turn to "h" symbol meaning less hot.

 When power is cut off, residual heat indicator will not light up and does not warn the user against hot cooking zones.

Turning on the cooking zones

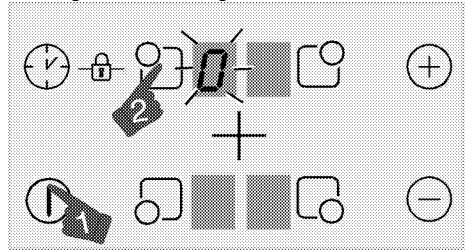

1. Touch "⏻" key to turn on the hob.
2. Touch the selection key of the cooking zone you want to turn on.

"0" symbol appears on the cooking zone display and the related display illuminates more brightly.

 If no operation is performed within 20 seconds, the hob will automatically return to Standby mode.

Setting the temperature level

Touch "+" or "-" keys to set the temperature level between "1" and "9" or "9" and "1".



The outer section of the 280 mm induction hob cooking zone (if your product is equipped with a 280 mm induction hob cooking zone) is activated only when a saucepan large enough to cover the cooking zone is placed on the cooking zone and the temperature is set to a level higher than 8.

Turning off the cooking zones:

A cooking zone can be turned off in 3 different ways:

1. **By dropping the temperature level to "0"**
You can turn the cooking zone off by dropping the temperature adjustment to "0" level.
2. **By touching the relevant cooking zone symbol "☐" for a certain time**
Turn on the cooking zone by pressing relevant symbol "☐" for a certain time to drop temperature value to "0".
3. **By using the turn-off on the timer option for the desired cooking zone**
When the time is over, the timer will turn off the cooking zone assigned to it. "0" or "00" will appear on related display.
When the time is over, an audible alarm will sound. Touch any key on the control panel to silence the audible alarm.

High Power (Booster)

For rapid heating, you can use booster function "P". However, this function is not recommended for cooking a long time. Booster function may not be available in all cooking zones.

Turning on High Power (Booster) :

1. Touch "⏻" key to turn on the hob.
2. Select the desired cooking zone by touching the cooking zone selection keys.
3. Touch "⊕" or "⊖" key firstly to reach the level "9".

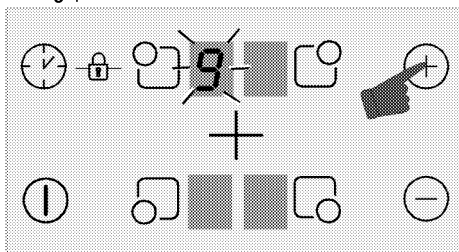

4. When the cooking zone is at level "9", touch "⊕" key once to set cooking zone temperature to "P".

Turning off High Power (Booster) :

- To disable the Booster function, touch "⊖" and set the temperature to level "9".
Cooking zone goes out of booster and continues to operate at level "9".
- You can decrease the temperature level by touching "⊖" or you can switch off the cooking zone completely by decreasing the temperature level to "0".

Keylock

You can activate the keylock to avoid changing the functions by mistake when the hob is operating.

Activating the keylock

1. Touch "⏻" key to turn on the hob.
2. Touch "⏻" and "☐" keys simultaneously to activate the keylock.

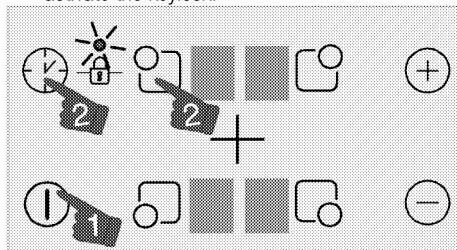

» Keylock will be activated and the dot on the symbol "☐" will light up.



If you turn the hob off when the keys are locked, the keylock will be activated next time you turn the hob on again. Key lock must be deactivated in order to be able to operate the hob.

Deactivating the keylock

1. When the keylock is active, touch "⏻" and "☐" keys simultaneously.
» Keylock will be deactivated and the dot on the symbol "☐" will disappear.

Childlock

You can protect the hob against being operated unintentionally in order to prevent children from turning on the cooking zone. Child Lock can only be activated and deactivated in Standby mode.

Activating the childlock

1. Touch "⏻" key to turn on the hob.
2. Touch "⊖" and "⊕" keys simultaneously After "bip" signal touch "⊕" to activate the childlock.

» Childlock will be activated and "L" symbol appears on all cooking zone display.

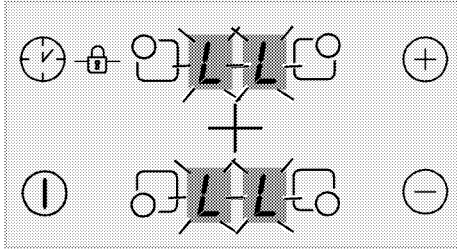

Deactivating the childlock

1. When the keylock is active, touch "ⓘ" key to turn on the hob.
2. Touch "⊖" and "⊕" keys simultaneously. After "bip" signal touch "⊖" to deactivate the childlock.

» Childlock will be deactivated and "L" symbol disappears on all cooking zone display.

Timer function

This function facilitates cooking for you. It will not be necessary to attend the oven for the whole cooking period. Cooking zone will be turned off automatically at the end of the time you have selected.

Activating the timer

1. Touch "ⓘ" key to turn on the hob.
2. Select the desired cooking zone by touching the cooking zone selection keys.

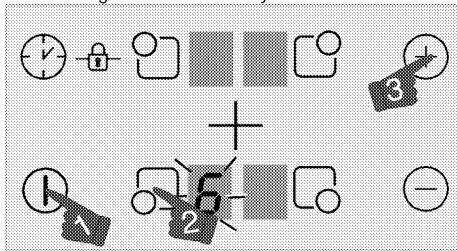

3. Touch "⊕" or "⊖" keys to set the desired temperature level.
4. Touch "⌚" key to turn the timer on. "00" symbol will illuminate on timer display and decimal point will appear on the selected cooking zone display.

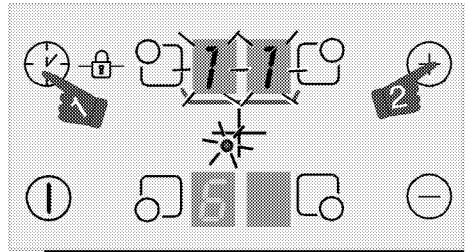

i Right rear and left rear cooking zone displays serve as timer display when the timer is active.

5. Touch "⊕" or "⊖" keys to set the desired time.

i The timer can only be set for the cooking zones already in use.

i Repeat the above procedures for the other cooking zones for which you wish to set the timer.

i Timer cannot be adjusted unless the cooking zone and the temperature value for the cooking zone are selected.

i When the cooking zone for which a timer was set is selected, you can see the remaining time by touching the "⌚" key again.

Deactivating the timer

Once the set time is over, the hob will automatically turn off and give an audible warning. Press any key to silence the audio warning.

Turning off the timers earlier

If you turn off the timer earlier, the hob will carry on operating at the set temperature until it is turned off.

1. Select the cooking zone you want to turn off.
2. Touch "⌚" key to turn the timer on.
3. Until "00" appears on the timer screen, touch "⊖" to set the value to "00".

Dot shaped light on the relevant cooking zone display itself turns off **completely** after having flashed for a certain period of time and the timer is cancelled.

Using induction cooking zones safely and efficiently

Operating principles: Induction hob heats directly the cooking vessel as a feature of its operating principles. Therefore, it has various advantages when compared to other hob types. It operates more efficiently and the hob surface does not heat up.

Induction hob is equipped with superior safety systems that will provide you maximum usage safety.



Your hob can be equipped with induction cooking zones with a diameter of 145, 180, 210-280 mm depending on the model. With induction feature, each cooking zone detects each vessel placed on them. Energy builds up only where the vessel contacts with the cooking zone and thus, minimum energy consumption is achieved.

Operation time constraints

The hob control is equipped with an operation time limit. When one or more cooking zones are left on, the cooking zone will automatically be deactivated after a certain period of time (see Table-1). If there is a timer assigned to the cooking zone, the timer display will also turn off later.

Operation time limit depends on the selected temperature level. Maximum operation time is applied at this temperature level.

The cooking zone may be restarted by the user after it is turned off automatically as described above.

Table-1: Operation time limits

| Temperature level | Operation time limit - hour |
|--|-----------------------------|
| 0 | 0 |
| 1 | 6 |
| 2 | 6 |
| 3 | 5 |
| 4 | 5 |
| 5 | 4 |
| 6 | 1,5 |
| 7 | 1,5 |
| 8 | 1,5 |
| 9 | 20 minutes |
| P (Booster) | 5 minutes (*) |
| (*) The hob will drop to level 9 after 5 minutes | |

Overheating protection

Your hob is equipped with some sensors ensuring protection against overheating. Following may be observed in case of overheating:

- Active cooking zone may be turned off.
- Selected level may drop. However, this condition cannot be seen on the indicator.

Overflow safety system

Your hob is equipped with overflow safety system. If there is any overflow that spills onto the control panel, system will cut the power connection immediately and turn off your hob. "F" warning appears on display during this period.

Precise power setting

Induction hob reacts the commands immediately as a feature of its operating principles. It changes the power settings very fast. Thus, you can prevent a cooking pot (containing water, milk and etc.) from overflowing even if it was just about to overflow.

Operating noisy

Some noises may arise from the induction hob. These sounds are normal and a part of induction cooking.

- Noise becomes prominent in high temperature levels.
- Alloy of the saucepan can cause noise.
- In low levels, a regular on/off sound can be heard because of the operating principles.
- Noise can be heard if an empty saucepan is heated. When you put water or food in it, this sound will clear away.
- The noise of the fan that cools electric system can be heard.



If the surface of the touch control panel is exposed to intense vapor, entire control system may become deactivated and give error signal.



Keep the surface of the touch control panel clean. Erroneous operation may be observed.

6 Maintenance and care

General information

Service life of the product will extend and the possibility of problems will decrease if the product is cleaned at regular intervals.



DANGER:

Disconnect the product from mains supply before starting maintenance and cleaning works.

There is the risk of electric shock!



DANGER:

Allow the product to cool down before you clean it.

Hot surfaces may cause burns!

- Clean the product thoroughly after each use. In this way it will be possible to remove cooking residues more easily, thus avoiding these from burning the next time the appliance is used.
- No special cleaning agents are required for cleaning the product. Use warm water with washing liquid, a soft cloth or sponge to clean the product and wipe it with a dry cloth.
- Always ensure any excess liquid is thoroughly wiped off after cleaning and any spillage is immediately wiped dry.
- Do not use cleaning agents that contain acid or chloride to clean the stainless or inox surfaces and the handle. Use a soft cloth with a liquid detergent (not abrasive) to wipe those parts clean, paying attention to sweep in one direction.



The surface might get damaged by some detergents or cleaning materials.

Do not use aggressive detergents, cleaning powders/creams or any sharp objects during cleaning.

Do not use harsh abrasive cleaners or sharp metal scrapers to clean the oven door glass since they can scratch the surface, which may result in shattering of the glass.



Do not use steam cleaners to clean the appliance as this may cause an electric shock.

Cleaning the hob

Glass ceramic surfaces

Wipe the glass ceramic surface using a piece of cloth dampened with cold water in a manner as not to leave any cleaning agent on it. Dry with a soft and dry cloth. Residues may cause damage on the glass ceramic surface when using the hob for the next time.

Dried residues on the glass ceramic surface should under no circumstances be scraped with hook blades, steel wool or similar tools.

Remove calcium stains (yellow stains) by a small amount of lime remover such as vinegar or lemon juice. You can also use suitable commercially available products.

If the surface is heavily soiled, apply the cleaning agent on a sponge and wait until it is absorbed well. Then, clean the surface of the hob with a damp cloth.



Sugar-based foods such as thick cream and syrup must be cleaned promptly without waiting the surface to cool down. Otherwise, glass ceramic surface may be damaged permanently.

Slight color fading may occur on coatings or other surfaces in time. This will not affect operation of the product.

Color fading and stains on the glass ceramic surface is a normal condition, and not a defect.

7 Troubleshooting

Product emits metal noises while heating and cooling.

- When the metal parts are heated, they may expand and cause noise. >>> *This is not a fault.*

Product does not operate.

- The mains fuse is defective or has tripped. >>> *Check fuses in the fuse box. If necessary, replace or reset them.*
- Product is not plugged into the (grounded) socket. >>> *Check the plug connection.*
- If the display does not light up when you switch the hob on again. >>> *Disconnect the appliance at the circuit breaker. Wait 20 seconds and then reconnect it.*
- Overheat protection is active. >>> *Allow your hob to cool down.*
- The cooking pot is not suitable. >>> *Check your pot.*

"i" symbol appears on the cooking zone display.

- You have not placed the pot on the active cooking zone. >>> *Check if there is a pot on the cooking zone.*
- Your pot is not compatible with induction cooking. >>> *Check if your cooking pot is compatible with induction hob.*
- The cooking pot is not centered properly or the bottom surface of the pot is not wide enough for the cooking zone. >>> *Choose a pot wide enough and center the pot on the cooking zone properly.*
- Cooking pot or cooking zone is overheated. >>> *Allow them to cool down.*

Selected cooking zone suddenly turns off during operation.

- Cooking time for the selected cooking zone may be over. >>> *You may set a new cooking time or finish cooking.*
- Overheat protection is active. >>> *Allow your hob to cool down.*
- An object may be covering the touch control panel. >>> *Remove the object on the panel.*

The pot does not get warm even if the cooking zone is on.

- Your pot is not compatible with induction cooking. >>> *Check if your cooking pot is compatible with induction hob.*
- The cooking pot is not centered properly or the bottom surface of the pot is not wide enough for the cooking zone. >>> *Choose a pot wide enough and center the pot on the cooking zone properly.*



Consult the Authorised Service Agent or technician with licence or the dealer where you have purchased the product if you can not remedy the trouble although you have implemented the instructions in this section. Never attempt to repair a defective product yourself.

Arcelik A.S.

Karaağaç Caddesi No:2-6 Sütluçe, 34445, Turkey

Made in TURKEY

Importer in Russia: «BEKO LLC»

Address: Selskaya street, 49, Fedorovskoe village, Pershinskoe rural settlement, Kirzhach district, Vladimir region, Russian Federation 601021

The manufacture date is included in the serial number of a product specified on rating label, which is located on a product, namely: first two figures of serial number indicate the year of manufacture, and last two – the month.

For example, "10- 100001-05" indicates that the product was produced in May, 2010.

You can ask for certification number from our Call Center 8-800-200-23-56 The manufacturer reserves the right for making changes in modification, design and specification of an electric device.

Встраиваемая варочная поверхность

Руководство пользователя

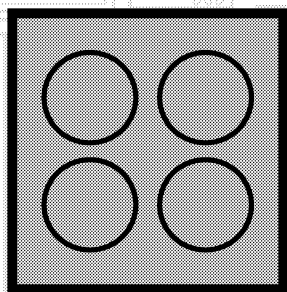

RU

beko

Перед началом эксплуатации прочитайте это руководство пользователя!

Уважаемый покупатель!

Спасибо за то, что отдали предпочтение продукции компании «Веко». Надеемся, что это высококачественное изделие, изготовленное с применением самых современных технологий, будет демонстрировать наилучшие результаты эксплуатации. Для этого перед началом эксплуатации внимательно прочитайте это руководство и всю сопутствующую документацию и используйте его в дальнейшем в качестве справочника. Если вы передаете изделие новому владельцу, передайте ему и руководство пользователя. Придерживайтесь всех предупреждений и информации, содержащихся в руководстве.

Помните, что данное руководство пользователя также может быть применимо к некоторым другим моделям. Различия между моделями будут указаны в руководстве.

Пояснения к символам

В данном руководстве пользователя используются следующие символы:



Важная информация или полезные советы по использованию.



Предупреждение о ситуациях, опасных для жизни людей и имущества.



Предупреждение об опасности поражения электрическим током.



Предупреждение об опасности пожара.



Предупреждение о горячих поверхностях.

| | | |
|-----------------|--|------------------|
| <u>1</u> | <u>Важные инструкции и предупреждения по технике безопасности и охране окружающей среды</u> | <u>4</u> |
| | Общие правила техники безопасности | 4 |
| | Электробезопасность | 4 |
| | Безопасность изделия | 6 |
| | Использование по назначению | 8 |
| | Безопасность детей | 8 |
| | Утилизация старого изделия | 8 |
| | Утилизация упаковочных материалов | 9 |
| <u>2</u> | <u>Общие сведения</u> | <u>10</u> |
| | Обзор | 10 |
| | Технические характеристики | 10 |
| <u>3</u> | <u>Установка</u> | <u>11</u> |
| | До начала установки | 11 |
| | Установка и подключение | 12 |
| | Для будущей транспортировки | 14 |
| <u>4</u> | <u>Подготовка к эксплуатации</u> | <u>15</u> |
| | Рекомендации по экономии электроэнергии | 15 |
| | Подготовка к эксплуатации | 15 |
| | Очистка прибора перед началом эксплуатации | 15 |
| <u>5</u> | <u>Правила эксплуатации варочной панели</u> | <u>16</u> |
| | Общие сведения о приготовлении пищи | 16 |
| | Эксплуатация варочных панелей | 18 |
| | Панель управления | 18 |
| <u>6</u> | <u>Уход и техническое обслуживание</u> | <u>23</u> |
| | Общие сведения | 23 |
| | Чистка варочной панели | 23 |
| <u>7</u> | <u>Поиск и устранение неисправностей</u> | <u>24</u> |

1 Важные инструкции и предупреждения по технике безопасности и охране окружающей среды

В данном разделе содержатся инструкции по технике безопасности, которые помогут вам избежать травм и повреждений. При несоблюдении этих правил все гарантийные обязательства аннулируются.

Общие правила техники безопасности

- Это изделие может эксплуатироваться детьми старше 8 лет и людьми с ограниченными физическими, сенсорными или умственными способностями, а также лицами, не имеющими достаточного опыта и знаний, только в том случае, если они находятся под наблюдением лиц, ответственных за их безопасность, или проинструктированы на предмет безопасного использования изделия и осознают связанные с этим риски.

Следите за тем, чтобы дети не играли с устройством. Дети могут чистить и обслуживать устройство только под наблюдением.

- В случае передачи изделия третьему лицу в личное

пользование или в целях вторичного использования необходимо также передать руководство пользователя, наклейки изделия, а также другие связанные с ним документы и компоненты.

- Работы по установке и ремонту должны выполняться только представителями авторизованной сервисной службы. Производитель не несет ответственности за повреждения в результате выполнения работ лицами, не имеющими соответствующей квалификации. Это также может привести к аннулированию гарантии. Перед установкой внимательно прочтите инструкции.
- Не пользуйтесь неисправным изделием, а также при наличии на нем заметных повреждений.
- Проверяйте, чтобы после каждого использования переключатели функций изделия были выключены.

Электробезопасность

- В случае неисправности следует прекратить эксплуатацию изделия, пока

- оно не будет отремонтировано в авторизованном сервисном центре. Существует риск поражения электрическим током!
- Изделие можно подключать только к заземленной розетке/линии, напряжение и уровень защиты которой соответствуют параметрам, указанным в разделе «Технические характеристики». Установку заземления должен выполнять квалифицированный специалист (при использовании прибора с трансформатором или без него). Наша компания не несет ответственности за какие-либо проблемы, возникшие вследствие использования изделия без заземления, выполненного в соответствии с местными нормами и правилами.
 - Никогда не лейте воду на изделие во время мытья! Существует риск поражения электрическим током!
 - Прежде чем приступить к установке, техническому обслуживанию, чистке и ремонту, изделие необходимо отключить от электросети.
 - Во избежание несчастных случаев при повреждении кабеля питания его замену должен выполнять производитель, его специалист по сервису или лицо, имеющее аналогичную квалификацию.
 - Электроприбор следует устанавливать таким образом, чтобы его можно было полностью отсоединить от сети электропитания. Отсоединение должно осуществляться с помощью штепсельной вилки или выключателя, встроенного в фиксированную сеть электропитания, в соответствии со строительными нормативами и правилами.
 - Все работы с электрическим оборудованием и системами должны выполняться только квалифицированными специалистами, допущенными к выполнению таких работ.
 - В случае какого-либо повреждения выключите прибор и отсоедините его от электросети. Для этого выключите общий предохранитель в доме.
 - Проверьте, соответствуют ли изделию номинальные

характеристики
предохранителя.

Безопасность изделия

- Данное изделие и его внешние части нагреваются в процессе использования. Будьте осторожны, не касайтесь нагревательных элементов. Детей младше 8 лет следует допускать к духовому шкафу только под постоянным присмотром взрослых.
- Не пользуйтесь прибором, находясь под воздействием алкоголя или лекарственных препаратов, снижающих скорость реакции или нарушающих координацию движений.
- Будьте осторожны при использовании спиртных напитков в приготавливаемых блюдах. При высокой температуре спирт испаряется и при соприкосновении с горячими поверхностями может загореться и вызвать пожар.
- Не располагайте рядом с прибором легковоспламеняющиеся материалы, так как во время работы его боковые поверхности могут сильно нагреваться.
- Следите за тем, чтобы вентиляционные отверстия были полностью открыты.
- Не используйте для чистки устройства пароочистители, поскольку это может привести к поражению электрическим током.
- При приготовлении пищи с жиром или маслом не оставляйте варочную панель без присмотра, поскольку это может привести к возгоранию. Категорически ЗАПРЕЩАЕТСЯ гасить такое пламя водой; следует выключить устройство и накрыть огонь, например, крышкой или противопожарным покрытием.
- Опасность пожара: не храните предметы на конфорках.
- Если поверхность треснула, выключите устройство во избежание поражения электрическим током.
- Если стекло электроплиты разбилось: незамедлительно выключите все горелки и электрические нагревательные элементы, а также отключите устройство от электросети. Не прикасайтесь к поверхности устройства. Не используйте устройство.

- После использования выключите нагревательный элемент варочной поверхности с помощью регулятора; не следует полагаться на датчик посуды.
 - Не следует класть на варочную поверхность металлические предметы, такие как ножи, вилки, ложки и крышки, поскольку они могут нагреваться.
 - Конструкция данного устройства не предусматривает управление им с помощью внешнего таймера или отдельной системы дистанционного управления.
 - Следите за тем, чтобы дно посуды и поверхность конфорки были сухими, так как посуда может подпрыгивать под давлением пара, который образуется при нагревании влажных поверхностей.
 - В этой варочной панели используется технология индукционного нагрева. Использование индукционной варочной панели позволяет сэкономить время и деньги. Однако готовить на ней следует только в той посуде, которая для этого подходит, так как с другой посудой эта варочная панель работать не будет. Правила выбора посуды см. в разделе *Общие сведения о приготовлении пищи, стр. 16.*
 - Индукционные варочные панели создают магнитное поле, которое может нанести вред людям, использующим дозатор инсулина или кардиостимулятор.
 - Используйте только защитные ограждения для плиты, разработанные производителем вашего кухонного оборудования или указанные производителем в руководстве пользователя вашего оборудования как подходящие для него, либо же защитные ограждения, встроенные в ваше кухонное оборудование производителем. Использование несоответствующих защитных ограждений может привести к несчастному случаю.
- Для обеспечения пожарной безопасности изделия соблюдайте нижеуказанные правила.
- Убедитесь, что вилка плотно вставлена в розетку и не искрит.
 - Запрещается использовать поврежденный либо

обрезанный кабель, а также удлинитель; можно пользоваться только оригинальным кабелем.

- Убедитесь, что в розетке, к которой подключается изделие, отсутствуют жидкость или влага.

Использование по назначению

- Данное изделие предназначено исключительно для бытового использования. Запрещается использовать прибор в коммерческих целях.
- Данное изделие предназначено исключительно для приготовления пищи. Его запрещено использовать для других целей, например, для обогрева помещения."
- Производитель не несет ответственности за повреждения в результате использования изделия не по назначению или неправильного обращения с ним.

Безопасность детей

- Доступные части прибора могут сильно нагреваться при использовании. Не допускайте к ним детей.
- Упаковочные материалы опасны для детей. Храните упаковочные материалы в

недоступном для детей месте. Утилизируйте все упаковочные материалы в соответствии с нормами по охране окружающей среды.

- Электрическое оборудование представляет опасность для детей. Во время работы духового шкафа не допускайте к нему детей, а также не разрешайте им играть с ним.
- Не размещайте над прибором предметы, которые дети могут попытаться достать.

Утилизация старого изделия

Соответствие Директиве ЕС об утилизации электрического и электронного оборудования (WEEE) и утилизация вышедшего из употребления оборудования:



Данное изделие соответствует Директиве ЕС об утилизации электрического и электронного оборудования (2012/19/EU). Данное изделие имеет маркировку, указывающую на утилизацию его как электрического и электронного оборудования (WEEE).

Это изделие произведено из высококачественных деталей и материалов, которые подлежат повторному использованию и переработке. Поэтому не выбрасывайте изделие с обычными бытовыми отходами после завершения его эксплуатации. Его следует сдать в соответствующий центр по утилизации электрического и электронного оборудования. О местонахождении таких центров вы можете узнать в местных органах власти.

Соответствие Директиве ЕС об ограничении содержания вредных веществ (RoHS):

Приобретенное вами изделие соответствует Директиве ЕС о правилах ограничения содержания вредных веществ (2011/65/EU). Оно не содержит вредных и запрещенных материалов, указанных в Директиве.

Утилизация упаковочных материалов

- Упаковочные материалы опасны для детей. Храните упаковочные материалы в безопасном и недоступном для детей месте. Упаковочные материалы изделия изготовлены из материалов, подлежащих вторичной переработке. Утилизируйте их

соответствующим образом и сортируйте согласно инструкций по обращению с отходами, подлежащими вторичной переработке. Не утилизируйте их вместе с обычными бытовыми отходами.

2 Общие сведения

Обзор

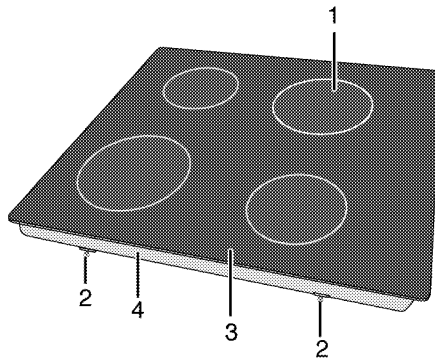

- | | | | |
|---|-----------------------|---|--------------------------------|
| 1 | Индукционная конфорка | 3 | Стеклокерамическая поверхность |
| 2 | Монтажный зажим | 4 | Основная крышка |

Технические характеристики

| | |
|---|--|
| Напряжение/частота | 220-240 В~/380-415 В 2N ~ 50 Гц |
| Общая потребляемая мощность | макс. 7200 Вт |
| Предохранитель | мин. 16 А x 2 |
| Тип кабеля/сечение | мин. H05V2V2-F 5 x 1,5 мм ² |
| Габариты (высота / ширина / глубина) | 55 мм/580 мм/510 мм |
| Установочные размеры (ширина/глубина) | 560 (+2) мм/490 (+2) мм |
| Конфорки | |
| Задняя левая | Индукционная конфорка |
| Размеры | 180 мм |
| Мощность | 2000/2300 Вт |
| Передняя левая | Индукционная конфорка |
| Размеры | 180 мм |
| Мощность | 2000/2300Вт |
| Передняя правая | Индукционная конфорка |
| Размеры | 145мм |
| Мощность | 1600/1800 Вт |
| Задняя правая | Индукционная конфорка |
| Размеры | 210 мм |
| Мощность | 2000/2300 Вт |

Класс защиты -1

Степень защиты IP 44



При усовершенствовании качества продукции технические характеристики могут быть изменены без предварительного уведомления.



Иллюстрации в данном руководстве являются схематичными и могут несколько отличаться от конкретного изделия.



Значения, указанные на этикетках изделия или в сопроводительной документации, получены в лабораторных условиях согласно соответствующим стандартам. Эти данные могут быть иными в зависимости от условий эксплуатации изделия.

3 Установка

Прибор должен устанавливаться квалифицированным специалистом в соответствии с действующими нормами и правилами. В противном случае гарантия аннулируется. Производитель не несет ответственности за повреждения в результате выполнения работ лицами, не имеющими соответствующей квалификации. Это может привести к аннулированию гарантии.



Подготовка места установки, электрического оборудования обеспечивается покупателем.



ОПАСНО:

Бытовой прибор следует устанавливать в соответствии со всеми местными нормами по подключению газового и/или электрического оборудования.



ОПАСНО:

Прежде чем приступить к установке, визуально проверьте отсутствие внешних дефектов духового шкафа. При наличии дефектов не устанавливайте его. Поврежденные электроприборы представляют собой угрозу вашей безопасности.

До начала установки

Варочная панель предназначена для установки в стандартную столешницу фабричного изготовления. Между бытовой техникой, стенами кухни и мебелью следует оставить определенное безопасное расстояние. См. рисунок (размеры приведены в миллиметрах).

- Плита может также стоять отдельно. Обеспечьте свободное расстояние не менее 750 мм от поверхности плиты до поверхностей над ней.
- В случае установки надплитного воздухоочистителя соблюдайте инструкции его производителя в отношении высоты монтажа устройства (мин. 650 мм).
- Снимите все упаковочные материалы и фиксаторы для транспортировки.
- Используемые поверхности, синтетические покрытия и клеи должны быть термостойкими (не менее 100 °С).
- Столешница должна быть выровнена по уровню и закреплена.
- Сделайте вырез в столешнице в соответствии с установочными размерами варочной панели.

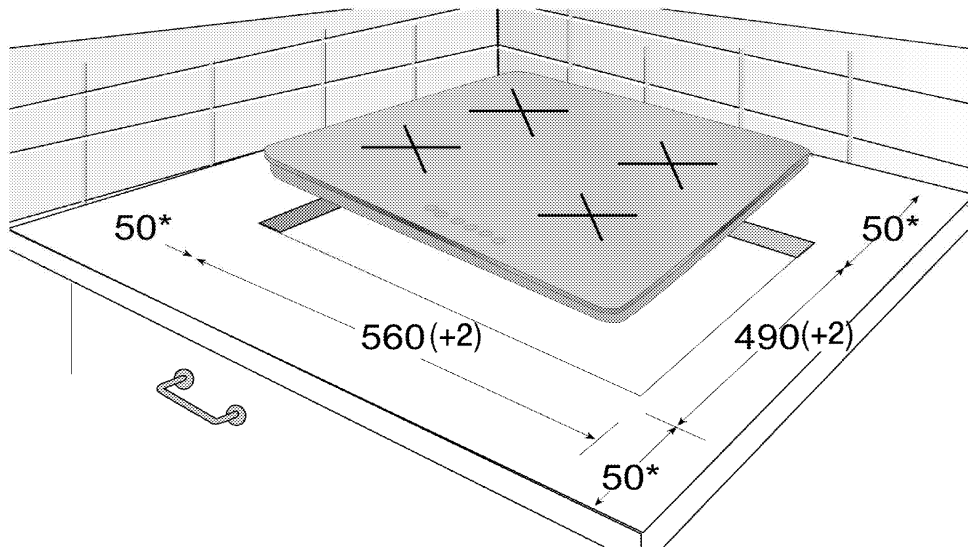

* МИН.

Установка и подключение

- Бытовой прибор следует устанавливать в соответствии со всеми местными нормами по подключению газового и электрического оборудования.



Не устанавливайте варочную панель в местах с острыми краями или углами. Стеклокерамическая поверхность может разбиться!

Подключение к электросети

Подключайте прибор к розетке или линии с заземлением, защищенную предохранителем, мощность которого соответствуют данным, приведенным в таблице "Технические характеристики". Установку заземления должен выполнять квалифицированный специалист (при использовании прибора с трансформатором или без него). Наша компания не несет ответственности за ущерб, понесенный вследствие использования прибора без заземления, выполненного в соответствии с местными нормами и правилами.



ОПАСНО:

Подключение прибора к электросети должен выполнять квалифицированный специалист, имеющий право на выполнение таких работ. Гарантийный период начинается только после правильной установки. Производитель не несет ответственности за повреждения в результате выполнения работ лицами, не имеющими соответствующей квалификации.



ОПАСНО:

Шнур питания не должен быть сдавлен, изогнут или зажат, а также не должен соприкасаться с нагревающимися компонентами изделия. Замену поврежденного шнура питания должен выполнять квалифицированный электрик. В противном случае это может привести к поражению электрическим током, короткому замыканию или возгоранию!

- Подключение должно выполняться в соответствии с национальными нормами.
- Параметры электрической сети должны соответствовать данным, указанным на паспортной табличке прибора. Паспортная

табличка находится на задней стороне корпуса прибора.

- Шнур питания прибора должен соответствовать параметрам, указанным в таблице "Технические характеристики".



ОПАСНО:

Перед выполнением каких-либо электромонтажных работ отключите прибор от электрической сети. Существует риск поражения электрическим током!

Подключение кабеля питания

- Если нет возможности установить автоматический выключатель на все контакты, то в соответствии с директивами МЭК следует использовать для подключения размыкатели с контактным зазором не менее 3 мм (плавкие предохранители, защитные сетевые выключатели, замыкатели). Место подключения должно находиться рядом с прибором, но не над плитой. Несоблюдение этих указаний может вызвать проблемы в процессе эксплуатации, а также привести к аннулированию гарантии на прибор.

В качестве дополнительной меры безопасности рекомендуется использовать устройство защитного отключения.

Подключение кабелем, прилагаемым к прибору

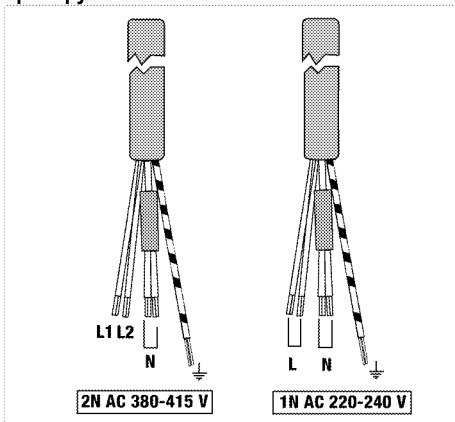

- Инструкция по подключению к однофазной электрической сети**

- коричневый/черный провод = L (фаза)
- синий/серый провод = N (нейтраль)
- желто-зеленый провод = (E)  (земля)

3. Инструкция по подключению к двухфазной электрической сети

- коричневый провод = L1 (фаза 1)
 - черный провод = L2 (фаза 2)
 - синий/серый провод = N (нейтраль)
 - желто-зеленый провод = (E) $\frac{\downarrow}{\equiv}$ (земля)
- » или
- черный провод = L1 (фаза 1)
 - серый провод = L2 (фаза 2)
 - синий/коричневый провод = N (нейтраль)
 - желто-зеленый провод = (E) $\frac{\downarrow}{\equiv}$ (земля)

Инструкция по монтажу Установка над духовкой

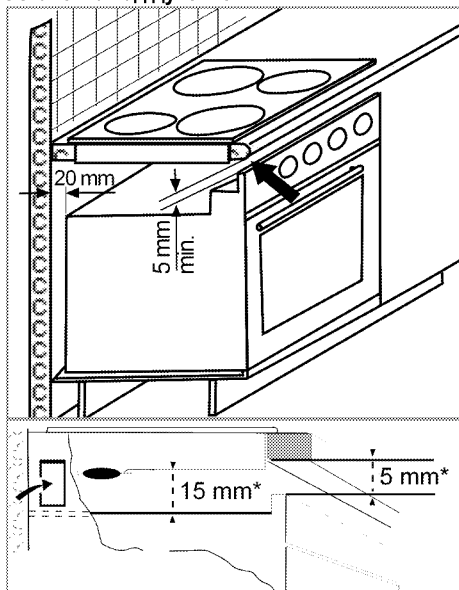

* мин.

Установка над столешницей

В задней стенке мебели должно быть вентиляционное отверстие площадью не менее 180 см²Ю как показано на рисунке ниже.

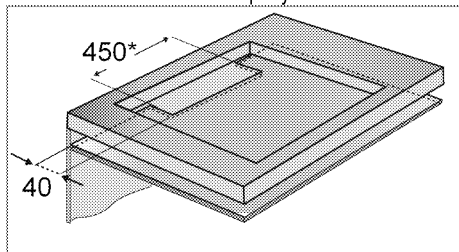

* мин.

Индукционную варочную панель следует устанавливать параллельно краю столешницы. Для предотвращения попадания посторонних веществ и жидкостей между варочной панелью и столешницей в тех местах, где варочная панель прилегает к столешнице, проложите уплотнительную прокладку.

1. Подготовьте поверхность столешницы, как показано на рисунке.
2. Переверните варочную панель и положите ее на ровную поверхность.
3. При установке варочной панели закрепите уплотнительную прокладку, которая входит в комплект, по периметру нижней части корпуса, как показано на рисунке.

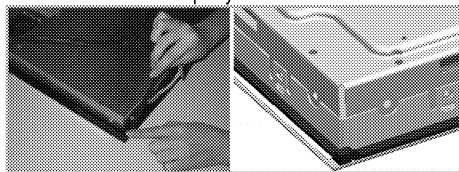

4. Чтобы закрепить фиксирующую пружину, вставьте в прорезь на пружине винт и закрутите его в отверстие в нижней части корпуса, как показано на рис.

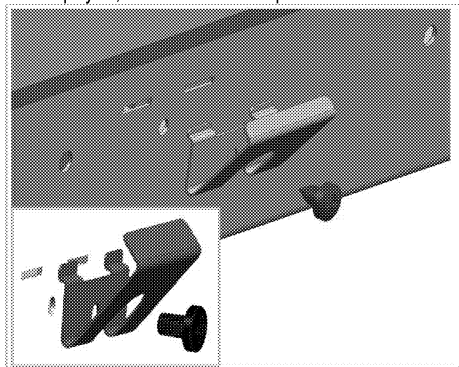

5. Положите варочную панель на столешницу и выровняйте ее.
6. После размещения на рабочей поверхности варочную панель будет легко зафиксировать при помощи зажимов. Если размеры рабочей поверхности не позволяют этого сделать, можно закрепить два монтажных зажима на передней части продукта, как показано на рисунке ниже.

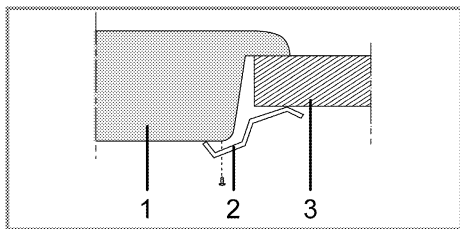

- 1 Варочная панель
- 2 Монтажный зажим
- 3 Столешница

i Если варочная панель устанавливается на кухонный шкафчик, необходимо отделить ее от шкафчика полкой, как показано на рисунке выше. При установке над встроенной духовкой в этом нет необходимости.

Если под варочной панелью находится выдвижной ящик, что позволяет дотронуться до нее снизу, необходимо закрыть нижнюю сторону корпуса деревянной панелью.

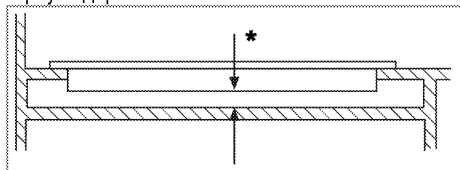

* мин. 15 мм

Вид сзади (отверстия для подсоединения)

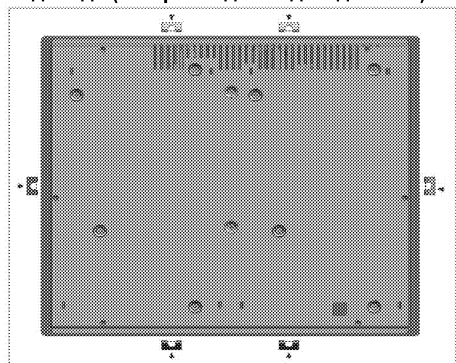

! **ОПАСНО:**
Не рекомендуется использовать для присоединения другие отверстия, так при этом можно повредить газовую и электрическую системы.

! **ОПАСНО:**
Варочная панель содержит компоненты, работающие на газе и электроэнергии. По этой причине ее крепление на барной стойке следует производить только в крепежных отверстиях, используя при этом только прилагающиеся фиксирующие элементы и винты и руководствуясь указаниями, приведенными в руководстве. В противном случае она будет представлять опасность для безопасности жизни и имущества.

Окончательная проверка

1. Включите вилку шнура питания в розетку и включите предохранитель изделия.
2. Проверьте, произошло ли включение.

Для будущей транспортировки

- Сохраните оригинальную упаковочную коробку и перевозите прибор в ней. Следуйте указаниям, нанесенным на упаковке. Если оригинальная упаковочная коробка не сохранилась, заверните изделие в пузырчатую упаковку или поместите в плотный картон. Надежно заклейте клейкой лентой.

i Осмотрите прибор снаружи на предмет возможных повреждений при транспортировке.

4 Подготовка к эксплуатации

Рекомендации по экономии электроэнергии

Эти рекомендации помогут вам использовать изделие экологически чистым способом и экономить электроэнергию.

- Размораживайте замороженные продукты перед приготовлением.
- Готовьте пищу в закрытой посуде. При приготовлении в открытой посуде энергопотребление может возрасти в 4 раза.
- Выбирайте конфорку соответственно размеру дна посуды. Обязательно выбирайте посуду соответственно объему приготовляемого блюда. Чем больше объем посуды, тем выше энергопотребление.
- Для приготовления пищи на электрических конфорках используйте посуду только с плоским дном.
Посуда с толстым дном лучше проводит тепло, что позволяет на треть сократить потребление энергии.

- Размер посуды должен соответствовать размеру зон нагрева. Не следует использовать посуду с дном меньшего диаметра, чем диаметр конфорки.
- Следите за тем, чтобы зоны нагрева и дно посуды были чистыми. Загрязнения ухудшают теплопередачу между зоной нагрева и дном посуды.

Подготовка к эксплуатации

Очистка прибора перед началом эксплуатации



Некоторые моющие средства и чистящие материалы могут повредить поверхность. Не используйте для чистки агрессивные моющие средства, чистящие порошки/кремы, а также острые предметы.

1. Снимите все упаковочные материалы.
2. Протрите поверхность прибора влажной тканью или губкой и вытрите насухо.

5 Правила эксплуатации варочной панели

Общие сведения о приготовлении пищи



Не заполняйте кастрюлю растительным маслом более чем на одну треть. При нагревании масла не оставляйте варочную панель без присмотра. Остерегайтесь возгорания раскаленных масел. **Не тушите огонь водой!** При возгорании масла накройте посуду одеялом или влажной тканью. По возможности выключите варочную панель и позвоните в пожарную службу.

- Перед жареньем продукты нужно обязательно обсушивать. Опускайте продукты в горячий жир с осторожностью. Замороженные продукты перед жареньем следует полностью разморозить.
- Посуду, в которой разогревается жир, накрывать нельзя.
- Посуду следует ставить на плиту таким образом, чтобы ручки не нагревались над горячей поверхностью плиты. Не ставьте на плиту неустойчивую посуду, которая легко опрокидывается.
- Не ставьте на включенные конфорки пустую посуду – это может привести к ее повреждению.
- Не оставляйте включенными конфорки, на которых нет посуды – это может привести к повреждению плиты. Обязательно выключайте конфорки после окончания приготовления пищи.
- Не ставьте на плиту пластмассовую или алюминиевую посуду, так как на горячей поверхности они могут расплавиться. Расплавившиеся материалы следует сразу же счищать с поверхности. Такую посуду также не следует использовать для хранения пищевых продуктов.
- Можно использовать только посуду с плоским дном.
- Размер посуды должен соответствовать количеству продуктов. Тогда продукты не

будут выплескиваться из посуды, и не придется лишний раз мыть плиту. Не кладите на конфорки крышки кастрюль. Размещайте посуду по центру конфорки. Если нужно переместить посуду на другую конфорку, поднимите ее и переставьте. Ни в коем случае не передвигайте посуду по поверхности плиты.

Рекомендации по выбору посуды

- Стеклокерамическая поверхность устойчива к нагреву и большим перепадам температуры.
- Не кладите на стеклокерамическую поверхность продукты и другие предметы и не используйте ее в качестве разделочной доски.
- Используйте посуду только с гладким дном. Посуда с острыми краями может поцарапать поверхность.

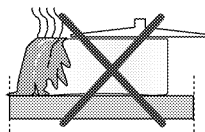

Выплеснувшиеся продукты могут повредить стеклокерамическую поверхность, и тем самым вызвать пожар.

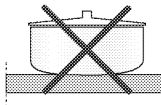

Не используйте посуду с вогнутым или выпуклым дном.

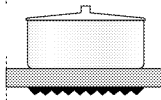

Используйте посуду только с плоским дном. Такая посуда нагревается быстро и равномерно.

Для приготовления пищи на индукционной плите можно использовать только ту посуду, которая пригодна для индукционного нагрева.

Проверка посуды

Проверить, подходит ли посуда для индукционного нагрева, можно следующими способами.

1. Поднесите магнит ко дну посуды. Если магнит притягивается, значит, посуду можно использовать.

2. Поставьте посуду на включенную конфорку. Если индикатор "L" не мигает, значит, посуду можно использовать.

Можно использовать стальную посуду, посуду с тефлоновым покрытием или алюминиевую посуду со специальным ферромагнитным дном, на которой есть этикетка или пометка, указывающая на пригодность посуды для индукционного нагрева. Стеклоянную и керамическую посуду, а также посуду из нержавеющей стали или алюминия без ферромагнитного дна использовать нельзя.

Определения наличия и размера посуды

На индукционных конфорках электромагнитное поле появляется только в том месте, где стоит посуда. Система автоматически распознает дно посуды, и нагревается только этот участок. Если снять посуду с конфорки, нагрев прекращается. При этом попеременно мигают индикатор выбранной конфорки и символ "L".

Правила безопасности

Не устанавливайте высокий уровень нагрева при использовании посуды с антипригарным покрытием (тефлон) без жира или с малым количеством жира.

Не кладите на плиту металлические предметы (вилки, ножи, крышки) – они могут нагреться.

Ни в коем случае не используйте для приготовления пищи алюминиевую фольгу. Ни в коем случае не кладите на конфорку продукты, завернутые в алюминиевую фольгу.



Если варочная панель установлена над духовым шкафом, то во время его работы датчики варочной панели могут понизить уровень нагрева или выключить варочную панель.



Не кладите рядом с работающей варочной панелью предметы с магнитными свойствами (кредитные карты, кассеты и т.п.).

Выбор конфорки в зависимости от размера посуды

| Большая конфорка | Обычная конфорка | Малая конфорка |
|---|--|--|
| <p>Ø 28 cm Ø 24 cm Ø 21 cm</p> | <p>Ø 18 cm</p> | <p>Ø 14,5 cm</p> |
| <p>Большая конфорка</p> <ul style="list-style-type: none"> • Зона нагрева определяется автоматически соответственно диаметру посуды. • Равномерная мощность по всей зоне нагрева. • Отличное распределение тепла. Подходит для приготовления больших блинов или крупной рыбы. | <p>Обычная конфорка</p> <ul style="list-style-type: none"> • Зона нагрева определяется автоматически соответственно диаметру посуды. • Равномерная мощность по всей зоне нагрева. • Отличное распределение тепла. Подходит для приготовления любых блюд. | <p>Малая конфорка</p> <ul style="list-style-type: none"> • Подходит для приготовления продуктов на медленном огне (соусы, кремы). • Подходит для приготовления небольшого количества продуктов или порционных блюд. |

Эксплуатация варочных панелей



ОПАСНО:

Следите за тем, чтобы на варочную панель ничего не упало. Даже небольшие предметы (например, солонка) могут повредить варочную панель.

Не пользуйтесь варочной панелью, если на ней есть трещины. В трещины может попасть вода и вызвать короткое замыкание.

При обнаружении на поверхности каких-либо повреждений (например, трещин) немедленно выключите электроприбор во избежание поражения электрическим током.

Панель управления

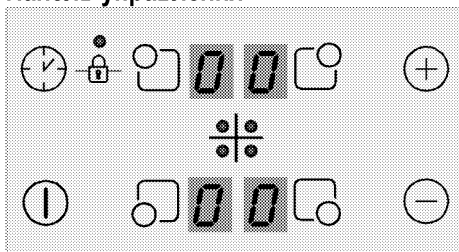

Технические характеристики



Выключатель



Регулировка температуры/Увеличение времени таймера



Регулировка температуры/Уменьшение времени таймера
Блокировка кнопок



Включение/выключение таймера



Кнопка выбора ближней левой конфорки



Кнопка выбора дальней левой конфорки



Кнопка выбора дальней правой конфорки



Кнопка выбора ближней правой конфорки



Все иллюстрации и цифровые данные приведены только для наглядности. Внешний вид конкретной модели варочной панели и ее функции могут отличаться от описанных.



Управление этим изделием осуществляется с помощью сенсорной панели. Каждая выполняемая операция, выполняемая на сенсорной панели управления, подтверждается звуковым сигналом.



Следите за тем, чтобы панель управления всегда была чистой и сухой, так как влага и грязь могут нарушить ее работу.

Включение варочной панели

1. Прикоснитесь к кнопке "⓪" на панели управления.

Символ "0" появляется на всех индикаторах конфорок.

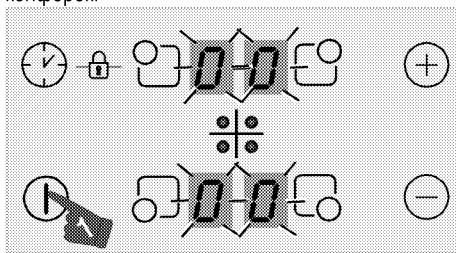

Если в течение 20 секунд никакие действия не выполняются, варочная панель автоматически перейдет в режим ожидания.

Выключение варочной панели

1. Прикоснитесь к кнопке "⓪" на панели управления.

Варочная панель выключится и перейдет в режим ожидания.



Символ "H" или "h", который появляется на индикаторе конфорки, указывает, что конфорка еще горячая. Не прикасайтесь к конфоркам.

Индикатор остаточного тепла

Символ "H", который появляется на цифровом индикаторе конфорки, указывает, что конфорка еще горячая, и ее можно использовать для подогрева небольшого количества продуктов. Этот символ вскоре сменится символом "h", что означает, что конфорка уже немного остыла.

i При выключении электропитания индикатор остаточного тепла, который служит предупреждением о высокой температуре конфорок, погаснет.

Включение конфорок

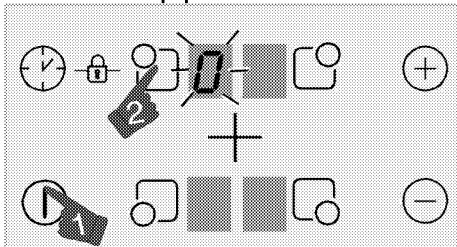

1. Включите варочную панель, прикоснувшись к кнопке "I".
2. Включите нужную конфорку, прикоснувшись к кнопке выбора.

На цифровом индикаторе конфорки появится цифра "0", и соответствующий индикатор загорится ярче.

i Если в течение 20 секунд никакие действия не выполняются, варочная панель автоматически перейдет в режим ожидания.

Регулирование температуры

Прикоснитесь к кнопкам "+" или "-", чтобы установить нужный уровень температуры в диапазоне от "1" до "9" или от "9" до "1".

i Внешняя 280 мм индукционная конфорка варочной панели (если ваш прибор оснащен 280 мм индукционной конфоркой варочной панели) активизируется только при размещении на варочную панелькастрюли, диаметр которой может покрыть варочную панель, и если температура настроена на уровне выше 8.

Выключение конфорок

Есть три способа выключения конфорок.

1. **Снижение уровня температуры до "0"**
Можно выключить конфорку, уменьшив регулировку температуры до уровня "0".
2. **Прикосновением к символу соответствующей конфорки "0" в течение некоторого времени**
Включите конфорку, нажав на соответствующий символ "0" в течение некоторого времени, чтобы значение температуры упало до "0".

3. Используя выключение по опции таймера для нужной конфорки

По истечении заданного времени таймер выключит соответствующую конфорку. На соответствующем индикаторе появится "0" или "00".

По истечении заданного времени прозвучит звуковой сигнал. Чтобы выключить звуковой сигнал, прикоснитесь к любой кнопке на панели управления.

Повышенная мощность (ускоренный разогрев)

Для быстрого нагрева можно использовать функцию ускоренного разогрева "P". Однако не рекомендуется использовать эту функцию для приготовления в течение продолжительного времени. Функция ускоренного разогрева может быть доступна не на всех конфорках.

Включение повышенной мощности (ускоренного разогрева):

1. Включите варочную панель, прикоснувшись к кнопке "I".
2. Выберите нужную конфорку, прикоснувшись к соответствующей кнопке выбора конфорки.
3. Сначала прикоснитесь к кнопке "+" или "-", чтобы достичь уровня "9".

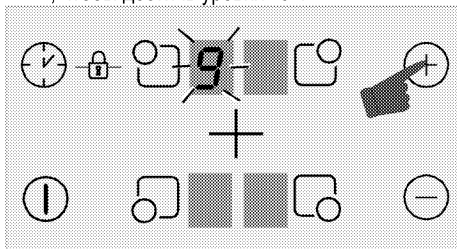

4. Когда конфорка достигнет уровня "9", прикоснитесь один раз к кнопке "+", чтобы установить температуру конфорки на "P".

Выключение повышенной мощности (ускоренного разогрева):

- Чтобы выключить функцию ускоренного разогрева, прикоснитесь к кнопке "-" и установите температуру на уровень "9". Конфорка выйдет из режима ускоренного разогрева и продолжит работать на уровне "9".
- Можно уменьшить уровень температуры, прикоснувшись к кнопке "-", либо полностью выключить конфорку, уменьшив уровень температуры до "0".

Блокировка кнопок

Блокировка кнопок позволяет предотвратить случайное изменение настроек во время работы варочной панели.

Включение блокировки кнопок

1. Включите варочную панель, прикоснувшись к кнопке "1".
2. Одновременно прикоснитесь к кнопкам "2" и "3", чтобы включить блокировку кнопок.

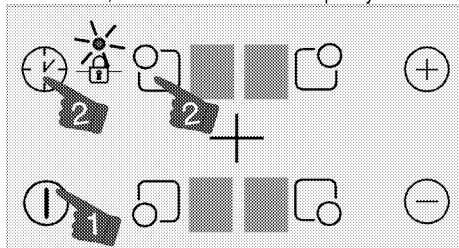

» Кнопки будут заблокированы, на символе "1" загорится точка.

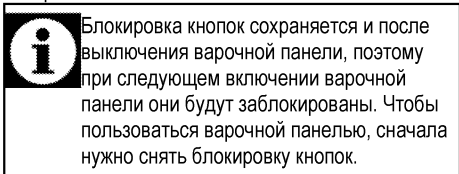

Отмена блокировки кнопок

1. Когда функция блокировки кнопок активна, одновременно прикоснитесь к кнопкам "2" и "3".

» Кнопки будут разблокированы, точка на символе "1" исчезнет.

Блокировка от детей

Эта функция дает возможность предотвратить случайное включение конфорок детьми. Включение и отключение блокировки от детей возможно только в режиме ожидания.

Включение блокировки от детей

1. Включите варочную панель, прикоснувшись к кнопке "1".
2. Одновременно прикоснитесь к кнопкам "2" и "3". После звукового сигнала прикоснитесь к кнопке "4", чтобы включить блокировку от детей.

» Блокировка от детей будет включена, а на всех индикаторах конфорок появится символ "L".

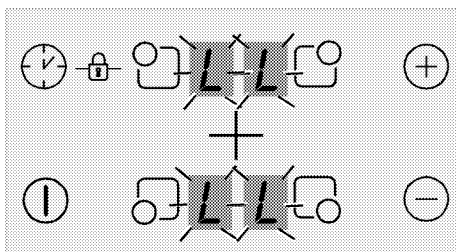

Выключение блокировки от детей

1. При заблокированных кнопках включите варочную панель, прикоснувшись к кнопке "1".
2. Одновременно прикоснитесь к кнопкам "2" и "3". После звукового сигнала прикоснитесь к кнопке "4", чтобы выключить блокировку от детей.

» Блокировка от детей будет выключена, а на всех индикаторах конфорок символ "L" исчезнет.

Таймер

Использование этой функции облегчает приготовление пищи, так как не нужно постоянно находиться у плиты, пока готовится блюдо: по окончании заданного времени конфорка выключится автоматически.

Включение таймера

1. Включите варочную панель, прикоснувшись к кнопке "1".
2. Выберите нужную конфорку, прикоснувшись к соответствующей кнопке выбора конфорки.

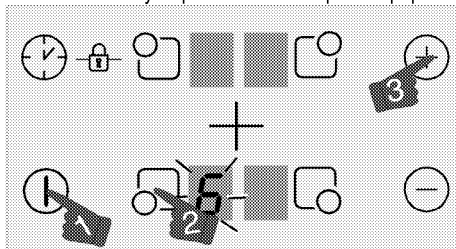

3. Прикоснитесь к кнопкам "4" или "5", чтобы установить нужный уровень температуры.
4. Прикоснитесь к кнопке "6", чтобы включить таймер.

На индикаторе таймера появятся цифры "00", а на индикаторе выбранной конфорки появятся десятичная точка.

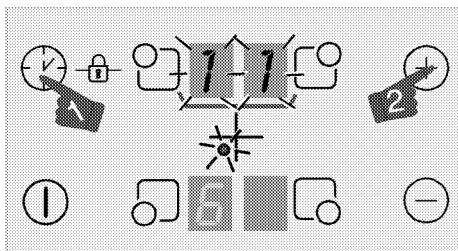

i Индикаторы правой задней и левой задней конфорки служат в качестве индикатора таймера, когда таймер активен.

5. Прикоснитесь к кнопкам "⊕" или "⊖", чтобы установить нужное время.

i Таймеры можно установить только для уже использующихся конфорок.

i Если нужно установить таймеры для других конфорок, повторите описанные выше действия.

i Если конфорка не выбрана и уровень температуры не задан, установить для нее таймер невозможно.

i Когда выбрана конфорка, для которой был установлен таймер, вы можете увидеть оставшееся время, снова прикоснувшись к кнопке "⌚".

Отключение таймера

По истечении заданного времени варочная панель автоматически выключится и прозвучит звуковой сигнал.

Этот звуковой сигнал можно выключить, нажав любую кнопку.

Досрочное отключение таймеров

Если отключить таймер досрочно, варочная панель будет продолжать работу при заданном уровне температуры для выключения вручную.

1. Выберите конфорку, для которой нужно отключить таймер.
2. Прикоснитесь к кнопке "⌚", чтобы включить таймер.
3. Пока на экране таймера не появится "00", прикасайтесь к кнопке "⊖", чтобы установить значение на "00".

Свет в форме точки на соответствующем индикаторе конфорки **полностью** выключается,

после мигания в течение некоторого времени, и таймер отменяется.

Безопасное и эффективное использование индукционных конфорок

Принцип действия Индукционная панель нагревает непосредственно посуду, что является особенностью принципа ее работы. Поэтому по сравнению с другими плитами такая плита обладает многими преимуществами. Она работает более эффективно, и при этом поверхность конфорок не нагревается. Индукционная варочная панель оснащена отличными системами защиты, обеспечивающими практически полную безопасность при эксплуатации.

i Ваша варочная панель оборудована индукционными конфорками диаметром 145, 180 и 210-280 мм, в зависимости от модели. При индукционном способе нагрева каждая конфорка определяет каждую установленную на нее посуду. Тепло образуется только там, где дно посуды соприкасается с поверхностью конфорки, поэтому потребляется минимальное количество электроэнергии.

Ограничение времени работы

Блок управления варочной панелью оснащен устройством ограничения времени работы. Если одна или несколько конфорок остались включенными, через определенное время они автоматически выключатся (см. таблицу 1). Если для конфорки был установлен таймер, то после ее выключения цифровой индикатор таймера погаснет.

Предельное время работы конфорки определяется выбранным уровнем температуры.

Для каждого уровня температуры устанавливается соответствующее ограничение времени работы.

После автоматического отключения конфорку можно включить снова.

Таблица 1: Ограничение времени работы

| Уровень температуры | Предельное время работы (часы) |
|---------------------|--------------------------------|
| 0 | 0 |
| 1 | 6 |
| 2 | 6 |
| 3 | 5 |
| 4 | 5 |
| 5 | 4 |

| | |
|---|-------------|
| 6 | 1,5 |
| 7 | 1,5 |
| 8 | 1,5 |
| 9 | 20 минут |
| P (ускоренный разогрев) | 5 минут (*) |
| (*) Через 5 минут температура понизится до уровня 9 | |

Защита от перегрева

Варочная панель оснащена датчиком защиты от перегрева. При перегреве может произойти следующее:

- включенная конфорка выключится;
- конфорка переключится на более низкий уровень температуры, однако номер уровня на цифровом индикаторе не изменится.

Защита от заливания

Данная варочная панель оснащена системой защиты от заливания, которая немедленно выключает плиту и отключает электропитание, если на панель управления прольется жидкость. При этом на цифровом индикаторе светится символ "F".

Точная регулировка мощности

Благодаря своему принципу действия индукционная варочная панель мгновенно реагирует на управляющие воздействия. Мощность можно изменить так быстро. Таким образом, вы можете предотвратить переливание

жидкости из посуды (с водой или молоком), даже если она уже поднялась до самого края посуды.

Шумы при работе варочной панели

Во время работы индукционной варочной панели может быть слышны шумы. При индукционном способе нагрева эти шумы являются нормальным явлением.

- При высоких уровнях мощности шум усиливается.
- Шум может возникать при использовании посуды из некоторых сплавов.
- При низких уровнях мощности периодически слышны щелчки, как при включении или отключении. Это особенность работы индукционной конфорки.
- Шум может издавать стоящая на конфорке пустая посуда. Если налить в нее воду или положить продукты, шум прекратится.
- Может быть слышен шум работающего вентилятора, который охлаждает электронную систему.

 Если на поверхность сенсорной панели управления попадает много пара, может произойти полное отключение системы управления, которое сопровождается звуковым сигналом неисправности.

 Следите за тем, чтобы поверхность сенсорной панели управления была чистой, так как загрязнения могут нарушить ее работу.

6 Уход и техническое обслуживание

Общие сведения

Регулярно выполняйте чистку прибора. Это позволит продлить срок его службы, а также избежать многих проблем.



ОПАСНО:

Перед выполнением работ по обслуживанию и чистке отключите прибор от электрической сети. Существует риск поражения электрическим током!



ОПАСНО:

Дайте изделию остыть, прежде чем приступать к чистке. Горячие поверхности могут причинить ожоги!

- Прибор следует тщательно чистить после каждого использования. Так легче удалять остатки пищи, которые могут пригореть при следующем использовании прибора.
- Для чистки прибора не требуются специальные чистящие средства. Прибор можно вымыть теплой водой с добавлением жидкого моющего средства, используя мягкую ткань или губку. А затем протереть сухой тканью.
- Обязательно протирайте прибор насухо после чистки и сразу же удалите попавшую на него жидкость.
- Не используйте для чистки ручки и поверхностей из нержавеющей стали чистящие средства, содержащими кислоту или хлор. Эти детали можно протирать мягкой тканью, смоченной в жидком моющем средстве (без абразивных добавок), стараясь тереть в одном направлении.



Некоторые моющие средства и чистящие материалы могут повредить поверхность. Не используйте для чистки агрессивные моющие средства, чистящие порошки/кремы, а также острые предметы.



Не используйте для чистки устройства парочистители, поскольку это может привести к поражению электрическим током.

Чистка варочной панели

Стеклокерамические поверхности

Протрите стеклокерамическую поверхность тканью, смоченной в холодной воде. Следите за тем, чтобы на ней не оставалось следов моющего средства. Вытрите поверхность насухо сухой мягкой тканью. Остатки пищи на стеклокерамической поверхности могут повредить ее при следующем включении.

Ни в коем случае не используйте для удаления со стеклокерамической поверхности засохших остатков пищи ножи с зубчатым лезвием, металлические мочалки и т.п.

Известковый налет (желтые пятна) можно удалять средствами, используемыми для удаления накипи, например, столовым уксусом или лимонным соком. Можно также использовать бытовые средства, которые продаются в торговой сети.

Для удаления сильных загрязнений нанесите моющее средство губкой и оставьте на некоторое время для воздействия. Затем очистите поверхность варочной панели влажной тканью.



Продукты, содержащие сахар, такие, как крем или сироп, нужно удалять немедленно, не дожидаясь остывания поверхности, так как они могут необратимо повредить стеклокерамическую поверхность.

Со временем может произойти изменение цвета поверхности, однако это никоим образом не влияет на ее работу.

Появление пятен и обесцвечивание стеклокерамической поверхности – это обычное явление, которые не являются признаком ее повреждения.

7 Поиск и устранение неисправностей

При нагревании и охлаждении прибор издает металлические шумы.

- При нагревании металлические детали могут расширяться и издавать звуки. >>> *Это не является неисправностью.*

Прибор не работает.

- Плавкий предохранитель неисправен или сработал. >>> *Проверьте плавкие предохранители в блоке предохранителей. При необходимости замените их или включите.*
- Духовой шкаф не включен в (заземленную) розетку электросети. >>> *Проверьте соединение штепсельной вилки.*
- Если дисплей не загорается при повторном включении плиты. >>> *Отключите устройство от сети питания автоматическим выключателем. Подождите 20 секунд и снова подключите его.*
- Сработала защита от перегрева. >>> *Дождитесь, пока плита остынет.*
- Неподходящая посуда. >>> *Проверьте пригодность посуды.*

На цифровом индикаторе конфорки появится символ "L".

- На включенной конфорке нет посуды. >>> Проверьте, есть ли посуда на конфорке.
- Посуда не подходит для индукционного нагрева. >>> Проверьте, подходит ли посуда для использования на индукционной плите.
- Посуда смещена относительно центра конфорки или же дно посуды меньше конфорки. >>> Подберите посуду с соответствующим размером дна и поставьте ее в центре конфорки.
- Перегрев посуды или конфорки. >>> Дождитесь, пока они остынут.

Выбранная конфорка во время работы внезапно выключилась.

- Истекло время работы, заданное для выбранной конфорки. >>> Можно снова установить время приготовления или же закончить приготовление блюда.
- Сработала защита от перегрева. >>> Дождитесь, пока плита остынет.
- На сенсорной панели управления находится посторонний предмет. >>> Уберите посторонний предмет с панели.

Посуда не нагревается, хотя конфорка включена.

- Посуда не подходит для индукционного нагрева. >>> Проверьте, подходит ли посуда для использования на индукционной плите.
- Посуда смещена относительно центра конфорки или же дно посуды меньше конфорки. >>> Подберите посуду с соответствующим размером дна и поставьте ее в центре конфорки.



Если вы не можете устранить неполадки, несмотря на выполнение инструкций, приведенных в данном разделе, обратитесь к представителю авторизованной сервисной службы. Не пытайтесь самостоятельно отремонтировать неисправный электроприбор.

Изготовитель: «Arcelik A.S.»

Юридический адрес: Караач Джаддеси № 2-6 34445 Сютлюдже Стамбул, Турция
(Karaağaç Caddesi No:2-6 Sütlüce, 34445, Turkey)

Произведено в Турции

Импортер на территории РФ: ООО «БЕКО»

Юридический адрес: 601021 Россия, Владимирская обл., Киржачский р-н, МОСП Першинское, дер.
Федоровское, ул. Сельская, д. 49.

Информацию о сертификации продукта Вы можете уточнить, позвонив на горячую линию
8-800-200-23-56.

Дата производства включена в серийный номер продукта, указанный на этикетке, расположенной на
продукте, а именно: первые две цифры серийного номера обозначают год производства, а последние
две – месяц. Например, "10-100001-05" обозначает, что продукт произведен в мае 2010 года.

Изготовитель оставляет за собой право на внесение изменений в конструкцию, дизайн и
комплектацию электроприбора.

