



Sky·Robot **77**

# ROBOT-VACUUM CLEANER

робот-пылесос



БЕЗ мешков  
для сбора  
ПЫЛИ



## РОБОТ-ПЫЛЕСОС

### РУКОВОДСТВО ПО ЭКСПЛУАТАЦИИ



В целях Вашей собственной безопасности, перед использованием изделия внимательно прочитайте настоящее руководство, сохраняйте для обращения к нему впредь.

## УВАЖАЕМЫЙ ПОКУПАТЕЛЬ!

Благодарим Вас за то, что Вы отдали предпочтение бытовой технике ENDEVER.

ENDEVER – это качество, надёжность и внимательное отношение к нашим покупателям. Мы надеемся, что и в будущем Вы будете выбирать изделия нашей Компании.

Робот-пылесос Sky-Robot 77 разработан и произведен с использованием собственных электронных технологий и может широко применяться дома и в офисе. Удобен для использования в местах, где затруднена уборка. С нашим пылесосом качество Вашей жизни значительно улучшится!

Робот-пылесос может быть использован только в помещении. Предназначен для чистки напольных покрытий – деревянных, линолеума, плитки, мелко и средне-ворсовых ковров.

*Для придания блеска деревянным или плиточным полам, после мытья пола необходимо очистить щетку и повторить процедуру, используя жидкий воск.*

Плоская конструкция пылесоса позволяет очищать полы под диваном, журнальным столиком, кроватью и т.д. Удобная функция дистанционного управления позволяет свободно управлять им. Кроме того, при необходимости подзарядки батареи, робот-пылесос находит зарядное устройство самостоятельно.

Робот-пылесос разработан максимально мощным и эффективным в работе. Он самостоятельно выбирает траекторию движения, избегает столкновений с препятствиями, не падает с лестниц и уступов.

## СОДЕРЖАНИЕ

МЕРЫ ПРЕДОСТОРОЖНОСТИ	4
КОМПЛЕКТАЦИЯ	6
ОПИСАНИЕ ВЕРХНЕЙ И НИЖНЕЙ ЧАСТИ РОБОТА-ПЫЛЕСОСА	7
ЭКСПЛУАТАЦИЯ	8
Подготовка к работе	8
Устройство «Виртуальная стена»	9
Зарядная база	10
Установка и использование метода автозарядки робота-пылесоса	11
Использование панели настроек на зарядной базе	12
Использование пульта дистанционного управления	15

ЧИСТКА И УХОД	16
Очистка пылесборника	16
Очистка сетчатого фильтра	17
Очистка основных щеток пылесоса	17
Очистка крышки ограничителя	18
Замена боковой щетки	19
АВТОМАТИЧЕСКИЙ ВЫБОР МАРШРУТА	19
УСТРАНЕНИЕ НЕИСПРАВНОСТЕЙ	20
ТЕХНИЧЕСКИЕ ХАРАКТЕРИСТИКИ	21
УТИЛИЗАЦИЯ	22
ГАРАНТИЙНЫЕ ОБЯЗАТЕЛЬСТВА	23

## МЕРЫ ПРЕДОСТОРОЖНОСТИ

- Во время работы робота-пылесоса дети и домашние животные должны находиться под присмотром взрослых.
- Перед началом уборки соберите с пола небольшие предметы, такие как вазы, коробки и т.д., которые могут помешать роботу-пылесосу.
- Если во время работы робота-пылесоса вы услышите звуковой сигнал, после которого произошла остановка робота-пылесоса, это означает, что батарея разряжена.
- Не используйте пылесос для чистки длинноворсовых ковров.
- Не используйте пылесос в местах расположения мелких вещей, таких как одежда, шнуры питания, полотенца и т.д. Это может привести к поломке пылесоса.
- Рекомендуется выключить питание после использования робота-пылесоса и полностью зарядить его.
- Если пылесос не используется в течение длительного времени, извлеките батарею из робота-пылесоса и храните ее отдельно.
- Не используйте пылесос с поврежденным шнуром или вилок. Не используйте прибор, если на нем имеются повреждения, если он был оставлен на открытом воздухе либо упал в воду. В перечисленных случаях необходимо обратиться в авторизованный сервисный центр.
- Не допускайте перетягивание шнура вокруг острых краев или углов. Держите шнур вдали от нагретых поверхностей. Не тяните за шнур. Для отключения, держите за вилку, а не за шнур.

## Категорически запрещается :

- стоять или сидеть на роботе-пылесосе.
- использовать робот-пылесос в местах с ограниченной площадью, например на столе или стуле.
- проливать воду или брызгать на робот-пылесос водой.
- убирать с помощью робота-пылесоса горящие или дымящиеся предметы (спички, сигареты, тлеющий пепел).
- убирать с помощью робота-пылесоса горючие, легковоспламеняющиеся или иные жидкости или химические вещества.
- прикасаться к роботу-пылесосу или зарядной базе влажными руками.

## КОМПЛЕКТАЦИЯ

- 1 Робот-пылесос
- 2 Зарядная база
- 3 Пульт управления
- 4 Устройство «виртуальная стена»
- 5 Аккумулятор съемный
- 6 Боковая щетка
- 7 Щетка для очистки
- 8 Фильтр съемный
- 9 Адаптер питания



## ОПИСАНИЕ ВЕРХНЕЙ И НИЖНЕЙ ЧАСТИ РОБОТА-ПЫЛЕСОСА

### ВЕРХНЯЯ ЧАСТЬ РОБОТА ПЫЛЕСОСА



### НИЖНЯЯ ЧАСТЬ РОБОТА-ПЫЛЕСОСА

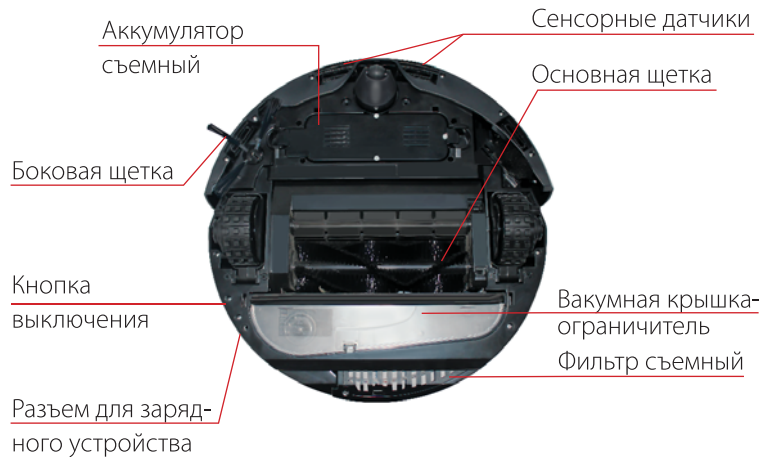



## ЭКСПЛУАТАЦИЯ ИЗДЕЛИЯ

### ПОДГОТОВКА К РАБОТЕ

Перед началом работы убедитесь, что батарея полностью заряжена. Заряжать батарею нужно только от стандартной сети переменного тока 220 В/50 Гц.

Не используйте адаптер питания, если у него поврежден шнур или вилка.

Уберите с пола в зоне уборки крупные предметы (одежду, листы бумаги, шнуры, провода, занавески, неустойчивые предметы).

Включите одну из трех стартовых кнопок: **SPOT**, **CLEAN** или **MAX**.

#### Режим «SPOT»

Пылесос производит непрерывную очистку площади в пределах 1 метра в диаметре, сосредоточившись на этом участке в течение 4 минут. Режим применяется для уборки комнаты, загрязненной в некоторых местах.

#### Режим «CLEAN»

Пылесос производит очистку помещения в течение 30 минут. Режим применяется для уборки небольшой комнаты.

#### Режим «MAX»

Пылесос производит непрерывную очистку до полного потребления зарядки. Рабочее время до 80 минут. При использовании зарядной базы, пылесос автоматически вернется к ней для зарядки.

#### Режим установки времени отложенного старта

Время уборки может быть установлено на зарядной базе.

В установленное время робот-пылесос покинет зарядную базу для уборки, время уборки будет составлять свыше 60 минут до полной разрядки батареи.

Вы можете воспользоваться устройством «Виртуальная стена» для уборки ограниченной площади. Это устройство посылает сигналы, запрещающие пылесосу пересекать определенную зону.

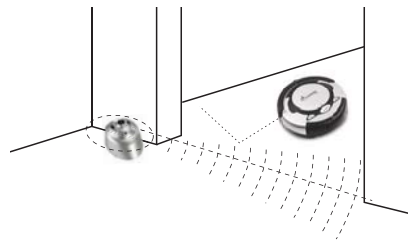

Рабочее время робота-пылесоса около 80 минут, этого времени достаточно для уборки комнаты. Если заряд батареи на исходе, индикатор заряда батареи станет красным, и робот-пылесос перестанет работать. Требуется зарядка аккумуляторной батареи.

### УСТОЙСТВО «ВИРТУАЛЬНАЯ СТЕНА»

«Виртуальная стена» – это устройство, посылающее ИК-сигналы, запрещающие роботу-пылесосу пресекать определенную линию. Для работы устройству требуются 2 батарейки типа D.



Индикатор питания

Переключатель  
диапазона работы

Излучатель  
инфракрасного сигнала

Кнопка питания

### Управление

Для того, чтобы включить устройство, нажмите Кнопку питания. Загорится Индикатор питания. Далее поставьте Переключатель диапазона работ в нужное положение.

Переключатель диапазона работ позволяет выбрать нужную длину действия «виртуальной стены».

0-3 м      3-7 м      Более 7 м



Индикатор питания показывает уровень зарядки батарейки. В нормальном состоянии индикатор горит зеленым, если уровень зарядки минимальный – индикатор начинает мигать.

**Избегайте попадания инфракрасного излучения в глаза!**

### Установка

«Виртуальная стена» работает, посылая ИК-сигналы. Рабочая зона виртуальной стены – это сектор шириной 15 градусов перед ней.

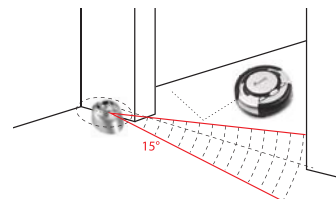

Устройство удобно для установки перед лестницей, дверью, за дверной косяк помещения, которое убирает робот-пылесос.

Вы также можете ограничить «виртуальной стеной» зону, которую не следует подвергать уборке.

Перед «виртуальной стеной» не должно быть препятствий, не рекомендуется устанавливать «виртуальную стену» близко от зарядной базы, во избежание возникновения помех в сигналах. Расстояние между зарядной базой и устройством «виртуальная стена» должно быть не менее 3 метров.

Устройство следует размещать на одном уровне с уровнем перемещения робота-пылесоса.

## ЗАРЯДНАЯ БАЗА





Рисунок А



Рисунок Б

## УСТАНОВКА И ИСПОЛЬЗОВАНИЕ МЕТОДА АВТОЗАРЯДКИ РОБОТА-ПЫЛЕСОСА

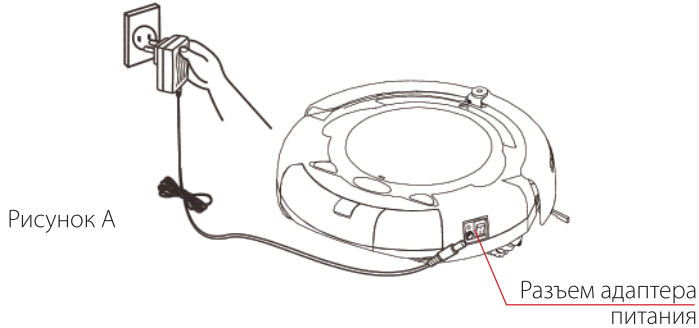
1. Пылесос может быть заряжен непосредственно с помощью адаптера питания (как показывает Рисунок А), а также с помощью автоматической зарядной базы (как показывает Рисунок Б). Когда заряд аккумулятора будет на исходе, индикатор загорится красным и пылесос автоматически остановит уборку и начнет поиск зарядной базы для зарядки.
2. Зарядка с помощью адаптера питания рекомендуется при первой зарядке робота-пылесоса.
3. Для зарядки с зарядной базы, вилка адаптера питания должна быть включена в сеть переменного тока, а разъем должен быть вставлен в гнездо на задней панели базы (как показано на рисунке Б).
4. Зарядная база должна быть надежно установлена на полу, задней стороной к стене, как указано на рисунке ниже, перед ней не должно быть посторонних предметов. Зарядная база может быть зафиксирована на стене с помощью клеевого слоя на монтажной панели. Удалите пленку с клеевого слоя и зафиксируйте зарядную базу на стене.

5. Если комната слишком большая, возможно робот-пылесос не сможет сразу найти зарядную базу. В этом случае Вы можете вручную установить его на базу. Для этого поставьте робот-пылесос в 1,5 метрах от зарядной базы и нажмите кнопку **MAX**. Робот будет двигаться рядом с базой, автоматически найдет ее положение и осуществит стыковку для дальнейшей зарядки.

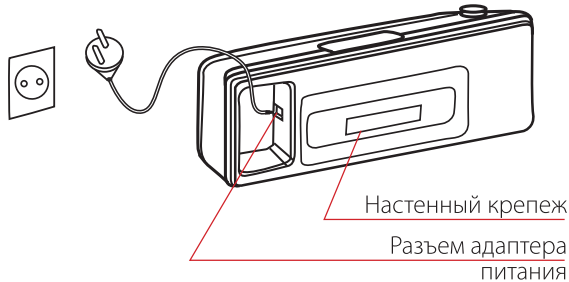
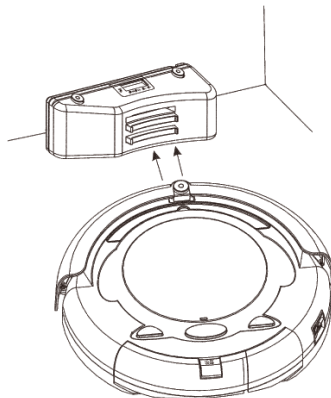

## ИСПОЛЬЗОВАНИЕ ПАНЕЛИ НАСТРОЕК НА ЗАРЯДНОЙ БАЗЕ

### Установка часов

- Нажмите кнопку **Часы**, чтобы настроить время на часах (см. рис. В)
- Нажмите кнопку **Часы** три раза и, соответственно, скорректируйте часы, минуты и неделю.

Используйте кнопки **+/-** для установки различных параметров.

После установки времени нажмите кнопку **Часы** и настройка часов будет завершена.

На дисплее должна отображаться цифра "1" (перед указателем времени)



Рисунок В

Часы

Таймер

### Функция «Таймер»

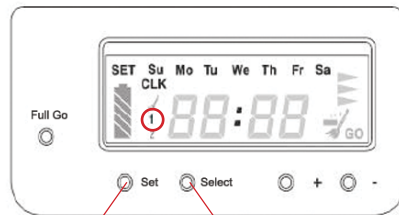
Функция «Таймер» позволяет установить нужное Вам время начала работы робота-пылесоса в автоматическом режиме:

- Нажмите кнопку **Таймер**, чтобы установить часы. Для выбора нужного значения используйте кнопки **+/-**.
- Нажмите кнопку Таймера, для установки минут. Для выбора нужного значения используйте кнопки **+/-**.
- Нажмите кнопку **Таймер** три раза, на дисплее появится надпись **OFF**. В таком случае, функция таймера выключена. Если вы хотите включить сигнал, нажмите кнопку **+**, на дисплее отобразится надпись **ON**, затем нажмите кнопку **Таймер**.
- После того, как установлен Таймер, на дисплее будет отображаться «2», до показаний времени (см. рис. Г)



Рисунок Г

### Функция автоочистки

- Робот-пылесос будет работать в автоматическом режиме, после полной зарядки аккумулятора
- Нажмите кнопку **Full Go**, в правом нижнем углу экрана дисплея будет отображаться значок «Веник», это означает, что функция включена. Нажмите кнопку еще раз, значок исчезнет, что означает, что функция выключена. (см. рис. Д)

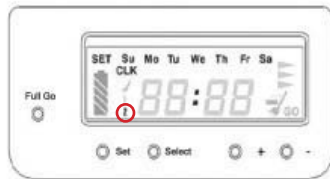

Рисунок Д

Во время зарядки батареи, на зарядной базе мигает индикатор заряда. (см. рис. E)

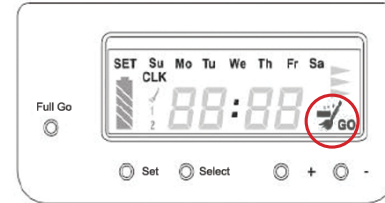

Рисунок E

- Для работы робота-пылесоса в автоматическом режиме, регулярно протирайте контакты на самом пылесосе и на зарядной базе с помощью сухой ткани, во избежание ухудшения контакта.
- Зарядная база должна находиться на открытом месте. Не помещайте никаких предметов в пределах 1,5 метров от базы.
- Не используйте неоригинальные аксессуары, зарядные устройства, батареи, это может привести к повреждению устройства и батареи.
- Перед первым использованием устройства или после долгого простоя, зарядите робот-пылесос в течение 8-9 часов, это продлит срок службы пылесоса и аккумулятора.



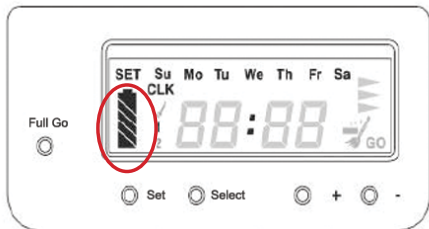

Рисунок Ж

## ИСПОЛЬЗОВАНИЕ ПУЛЬТА ДИСТАНЦИОННОГО УПРАВЛЕНИЯ

Роботом-пылесосом можно управлять с помощью пульта дистанционного управления. Как показано на рис. Ж, на пульте имеются три кнопки: **SPOT** (точечная уборка), **CLEAN** (режим уборки) и **MAX** (режим максимальной уборки), соответственно, для трех режимов работы. Управлять роботом-пылесосом можно вручную, нажимая соответствующие стрелки (кнопки) на пульте.

### Кнопка для вкл/выкл питания

Нажмите кнопку  индикатор на пульте будет выключен, а пылесос будет в спящем режиме, который позволит максимально сэкономить энергию в нерабочем состоянии. Нажмите еще раз кнопку  на пульте, индикатор будет включен, и устройство перейдет в стадию ожидания следующей команды.

«Виртуальная стена» и пульт дистанционного управления используют инфракрасный сигнал.

При работе в одной зоне виртуальной стены и пульта, возможны помехи сигналов и перебои в работе пульта дистанционного управления. Вы сможете управлять пультом дистанционного управления после выключения виртуальной стены или отойдя от устройства «виртуальная стена».



## ЧИСТКА И УХОД

Пылесос очень удобен в обслуживании.

После использования, чтобы обеспечить оптимальную производительность, пожалуйста, соблюдайте следующие процедуры:

- Очистка пылесборника
- Очистка сетчатого фильтра
- Очистка основных щеток пылесоса
- Очистка крышка ограничителя

## ОЧИСТКА ПЫЛЕСБОРНИКА

1. Выключите питание.
2. Нажмите кнопку фиксации и вытяните пылесборник, как показано следующих рисунках.
3. Очистите пылесборник.
4. Установите пылесборник, нажимая на фиксатор для закрепления пылесборника.

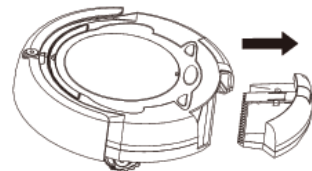
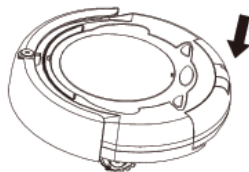

## ОЧИСТКА СЕТЧАТОГО ФИЛЬТРА

1. Выключите питание.
2. Нажмите кнопку фиксации и вытяните пылесборник, как показано следующих рисунках.
3. Достаньте сетчатый фильтр из пылесборника.

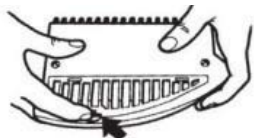

4. Очистите сетчатый фильтр.
5. Установите сетчатый фильтр обратно в пылесборник.

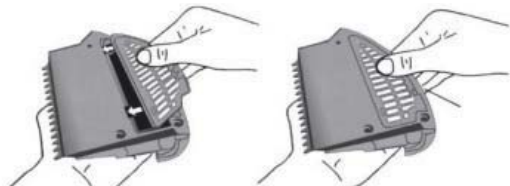

6. Установите пылесборник обратно в пылесос.

## ОЧИСТКА ОСНОВНЫХ ЩЕТОК ПЫЛЕСОСА

1. Выключите питание пылесоса и положите пылесос на ровной поверхности нижней стороной вверх.

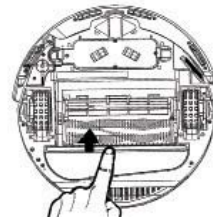

2. Используя крестовую отвертку, открутите фиксирующий винт справа, а затем выньте щетку, резиновую щетку и переходник щетки, как показано на рисунке

Переходник щетки

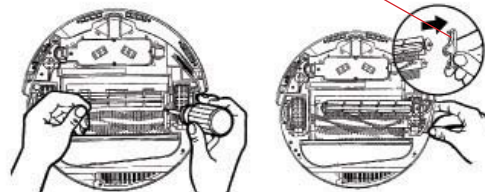

3. Очистите отсек для щетки, щетку и резиновую щетку от грязи и пыли.
4. Очистите металлический вал, подшипники щетки и муфты согласно рисунку (производите данную процедуру не после каждой очистки, а по мере загрязнения). При необходимости смажьте этот механизм машинным маслом.

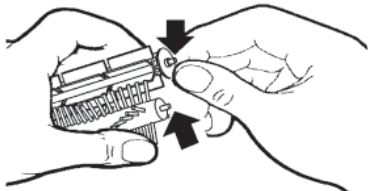

5. Установите щетки на место и закрепите винтом.

## ОЧИСТКА КРЫШКИ ОГРАНИЧИТЕЛЯ

1. Выключите питание пылесоса, переверните пылесос внутренней стороной вверх.
2. Извлеките вакуумную крышку-ограничитель, как показано на рисунке.

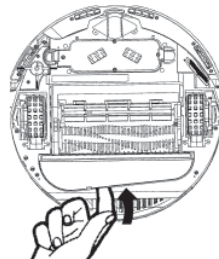

3. Очистите ее и установите на место, убедившись в верном положении.

## ЗАМЕНА БОКОВОЙ ЩЕТКИ

Боковая щетка является заменяемой.



Рисунок 3

Рисунок И

1. Открутите два винта, согласно рис. 3
2. Установите отвертку в соответствии с рис. И, ослабьте винт, снимите кисть и замените ее новой.
3. Установите боковую щетку и нижний корпус

## СИСТЕМА «SIMPLE CLEAN»

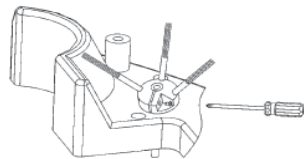
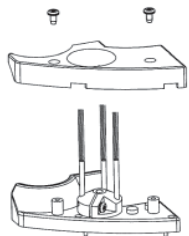
Робот-пылесос самостоятельно выбирает траекторию движения, избегает столкновений с препятствиями, не падает с лестниц и уступов.

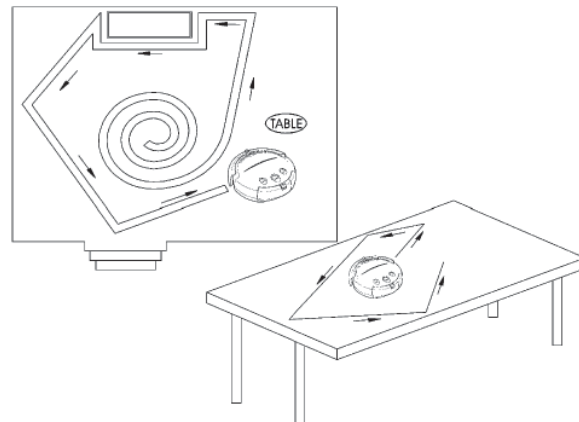

## УСТРАНЕНИЕ НЕИСПРАВНОСТЕЙ

<b>Проблема</b>	<b>Робот-пылесос упал со ступеньки</b>
Решение	Сотрите пыль или грязь с датчика в нижней части передней панели робота-пылесоса с помощью сухой ткани.
<b>Проблема</b>	<b>Пылесос прекратил уборку, но все индикаторы в состоянии уборки</b>
Решение	Проверьте, не попали ли в колеса или щетку посторонние предметы. Очистите пылесборник, если он заполнился мусором.
<b>Проблема</b>	<b>Робот-пылесос зафиксирован в одном месте и вращается</b>
Решение	Проверьте, не блокируется ли мусором левое и правое колесо Протрите пыль с датчика в нижней части робота-пылесоса

<b>Проблема</b>	<b>«Виртуальная стена» не работает</b>
Решение	Установите «Виртуальную стену» в верном месте. Замените батарею для «Виртуальной стены», если мигает индикатор зеленого цвета.
<b>Проблема</b>	<b>Батарея не заряжается</b>
Решение	Если батареи установлены правильно, при установке аккумулятора вы должны услышать два щелчка. Проверьте, не загрязнён ли контакт на панели робота-пылесоса и на зарядной базе. Используйте напрямую адаптер питания.
<b>Проблема</b>	<b>Пылесос не может найти зарядную базу</b>
Решение	База подает ИК-сигнал, робот-пылесос может вернуться к базе после обнаружения сигнала. Убедитесь, что база подключена работает, а поблизости нет «Виртуальной стены» (для предотвращения помех). Если комната большая, вы можете повторно переустановить базу, при этом проверьте отсутствие препятствий в пределах 3-4 метров перед базой.

**Проблема**

## Решение

**Функция таймера не работает**

Проверьте, не было ли сбоя питания во время работы зарядной станции. Функция может быть повторно установлена.

Обе функции очистки и функция таймер эффективны только тогда, когда робот-пылесос заряжается через зарядную станцию

В случае, если установлены обе функции, робот-пылесос будет автоматически назначить приоритет для осуществления функции автоматической очистки.

Функция очистки будет автоматически осуществляться только после полной зарядки.

Если время установлено неправильно, (т.е. непрерывная зарядка для робота-пылесоса составляет около 4-5 часов), робот-пылесос не будет осуществлять эту функцию до полной зарядки.

**ТЕХНИЧЕСКИЕ ХАРАКТЕРИСТИКИ**

Зарядка от сети: 220 В, 50 А
Емкость аккумулятора: 1700 мА/ч
Тип батареи: Ni-Cd батареи
Время полной зарядки ~ 4 часа
Время непрерывной работы до 80 мин
Тип уборки: подметание + пылесос
Количество датчиков: «стена» – 1 шт, «пол» – 4 шт
Вес: 2.8 кг
Габаритные размеры: 34*34*9 см
Цвет: серебристо-черный

## УТИЛИЗАЦИЯ

Упаковочные материалы являются экологически чистыми и могут быть переработаны.

Товары с указанным символом не должны утилизироваться вместе с обычными бытовыми отходами. Для дальнейшей переработки этих продуктов, необходимо сдать их на специализированный сборный пункт.



С адресами и телефонами авторизованных сервисных центров и полным ассортиментом продукции вы можете ознакомиться на сайтах:

**[www.kromax.se](http://www.kromax.se), [www.endever.su](http://www.endever.su), [www.kromax.ru](http://www.kromax.ru).**

**☎ 8(800) 5555-88-3**

**ПРОИЗВОДИТЕЛЬ:** Компания Kromax Group Co. Ltd., Индустриваген 2, Карлскрона, Швеция

ИЗГОТОВЛЕНО: Юяо Юйда Индастриал Ко ЛТД 1 Юда Роад, Гуанджианшан Индастриал, Лизхоу стрит, Юяу сити, Джейджанг, КНР под контролем Kromax Group Co. Ltd.

Импортер: ООО «МБТ-Логистик», 109451, г.Москва, ул. Братиславская, д.16, корп. 1, пом. 3, комн. 3

## ГАРАНТИЙНЫЕ ОБЯЗАТЕЛЬСТВА

На данное изделие предоставляется гарантия 18 месяцев со дня продажи. Гарантия распространяется на дефекты материала и недостатки при изготовлении. В рамках настоящей гарантии изготовитель обязуется отремонтировать или заменить любую деталь, которая была признана неисправной, при условии отправки изделия в адрес продавца. Настоящая гарантия признается лишь в том случае, если изделие применялось в соответствии с руководством, в него не были внесены изменения, оно не ремонтировалось, не разбиралось неуполномоченными на то специалистами, и не было повреждено в результате неправильного обращения с ним. А также сохранена полная комплектность изделия.

Гарантия не распространяется на естественный износ изделия, а также на механические повреждения; воздействие внешней или агрессивной среды; повреждения, вызванные избыточным напряжением сети.

Гарантия вступает в силу только в том случае, если дата покупки подтверждена печатью и подписью продавца на гарантийном талоне. Гарантийный ремонт не влияет на продление гарантийного срока и не инициирует начало новой гарантии.

Согласно п. 2 ст. 5 Федерального закона РФ «О защите прав потребителей», производителем установлен минимальный срок службы для данного изделия, который составляет не менее 2 лет с момента производства при условии, что эксплуатация изделия производится в строгом соответствии с настоящей инструкцией и предъявляемыми техническими требованиями.



БЕСПРОВОДНОЙ УТЮГ  
707



ПОРТАТИВНЫЙ  
ОТПАРИВАТЕЛЬ  
Q-430



АЭРОФРИТЮРНИЦА  
AF-120



ХЛЕБОПЕЧКА  
MB-53



ПЛИТКА НАСТОЛЬНАЯ  
КЕРАМИЧЕСКАЯ  
DP-16



МЯСОРУБКА  
MG-44



БЛЕНДЕР  
HB-09



ЭЛЕКТРОСУШИЛКА  
ДЛЯ ОВОЩЕЙ  
FD-55



УВЛАЖНИТЕЛЬ ВОЗДУХА  
MH-21



ПАРОГЕНЕРАТОР  
SS-732





☎ 8 -800-5555-88-3

[www.kromax.se](http://www.kromax.se)  
[www.endever.su](http://www.endever.su) [www.kromax.ru](http://www.kromax.ru)



# McGrp.Ru



## Сайт техники и электроники

Наш сайт [McGrp.Ru](http://McGrp.Ru) при этом не является просто хранилищем [инструкций по эксплуатации](#), это живое сообщество людей. Они общаются на форуме, задают вопросы о способах и особенностях использования техники. На все вопросы очень быстро находят ответы от таких же посетителей сайта, экспертов или администраторов. Вопрос можно задать как на форуме, так и в специальной форме на странице, где описывается интересующая вас техника.