

美工资料					
料号		物料名称	说明书	版本	V0
国家/订单	俄罗斯	工厂型号	VX系列	客户型号	
规格	142x205mm	比例	1:1	客户品牌	HAIER
设计	刘伟敏	核准		日期	
材质	封面157g铜版纸过光膜 彩色印刷，内页80g书写纸黑白印刷				
备注说明					

55 Smart TV DX  
65 Smart TV DX

# Haier androidtv

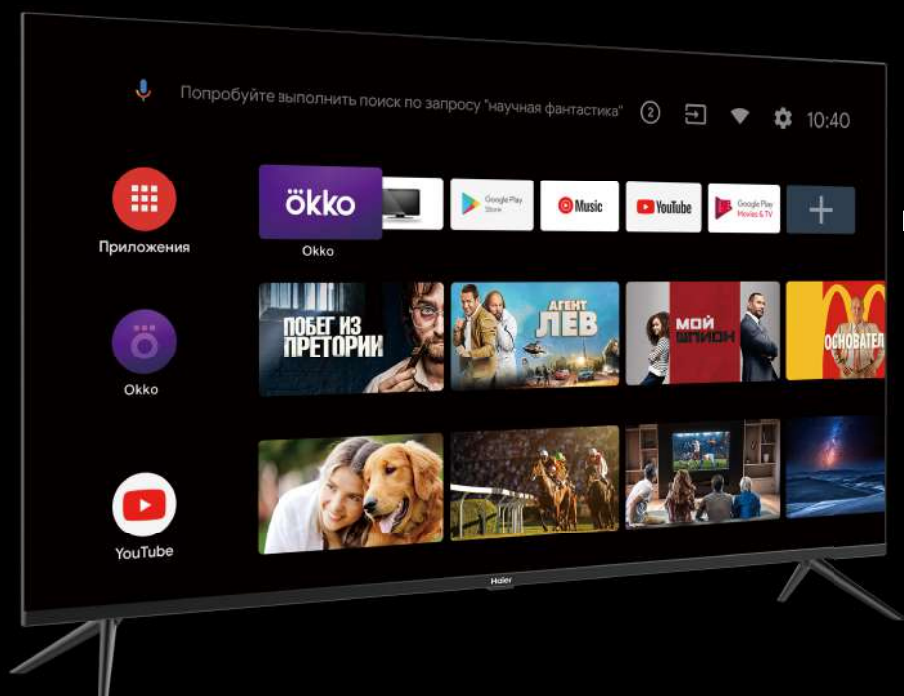

## РУКОВОДСТВО ПО ЭКСПЛУАТАЦИИ

Телевизор  
цветного изображения  
жидкокристаллический(LED)

Русский

## ПАЙДАЛАНУ НҰҚАУЛЫҒЫ

Түрлі-түсті кескінді  
сұйықкристал (LED)  
теледидар

ҚАЗАҚША

## ПОСІБНИК З ЕКСПЛУАТАЦІЇ

Телевизор  
кольорового зображення  
рідкокристалічний (LED)

УКРАЇНСЬКА

Перед использованием устройства внимательно прочтите это руководство по эксплуатации и сохраните его для дальнейшего использования.

Құрылғыны пайдаланар алдын осы пайдалану нұсқаулығын мұқият оқып шығып, оны алдағы уақытта пайдалану үшін сақтап қойыңыз.

Перед використанням пристрою уважно прочитайте цей посібник з експлуатації та збережіть його для подальшого використання.

# СОДЕРЖАНИЕ

ВАЖНЫЕ ИНСТРУКЦИИ ПО БЕЗОПАСНОСТИ

МЕРЫ ПРЕДОСТОРОЖНОСТИ И НАПОМИНАНИЯ

ПОДГОТОВКА К ИСПОЛЬЗОВАНИЮ

ПОДКЛЮЧЕНИЕ ВНЕШНИХ УСТРОЙСТВ И УПРАВЛЕНИЕ

ПОДКЛЮЧЕНИЕ УСТРОЙСТВ

ИНСТРУКЦИИ ПО ЭКСПЛУАТАЦИИ

УСТРАНЕНИЕ НЕПОЛАДОК

СПЕЦИФИКАЦИЯ ПРОДУКТА

По вопросам настройки, функционала, а также жалоб и предложений, обращайтесь в нашу службу поддержки:

Поддержка в режиме чата и бесплатных звонков: **haier.com** или **8 800 250 43 05**

Всё что вам необходимо сделать для запроса ремонта или обслуживания Вашего устройства позвонить по номеру **8 800 250 43 05** и указать свои контактные данные, где бы Вы ни находились.

**Настоящее руководство по эксплуатации распространяется на телевизоры цветного изображения жидкокристаллические (LED) «Haier», предназначенные для приема сигналов вещательного телевидения и содержит информацию, необходимую потребителю для правильной и безопасной эксплуатации.**

### **Права пользователя**

1. Телевизоры Haier предназначены только для индивидуального некоммерческого использования, за исключением частных договорённостей с поставщиком.
2. Любое содержимое или служба, доступ к которым осуществляется с помощью данного устройства является собственностью третьего лица, защищенная соответствующими законами и нормативными актами о защите авторских прав, патентов, товарных знаков и других прав интеллектуальной собственности. При использовании данного устройства пользователь несёт персональную ответственность.
3. Кроме этого, пользователь несет полную ответственность, связанную с качеством, производительностью любого приложения/службы/содержания, установленным самостоятельно, доступ к которым осуществляется с помощью данного устройства.
4. Поставщик не несет ответственность или гарантийные обязательства, связанные с использованием/установкой программного продукта, которое нарушает авторские права любого третьего лица.
5. Поставщик не несет ответственность или гарантийные обязательства, за ошибки использования устройства, установленного программного обеспечения, просмотра контента, загрузки информации, которая может привести к судебным искам и обязательствам по возмещениям.
6. Все приложения, информация, службы, контент предоставленный пользователю с устройством, является собственностью третьих лиц, следовательно поставщик не несет ответственности относительно изменения, приостановления и прекращения работы, а также не несет ответственности по судебным искам и возмещениям, которые возникают по ним.
7. Производитель оставляет за собой право ограничивать использование или доступ к определенному содержанию или службе. Поскольку содержание или службы передаются через стороннюю сеть и средства передачи данных, производитель не осуществляет обслуживание клиентов такой сети и средств, и не обязан предоставлять такое клиентское обслуживание.
8. Поставщик не гарантирует исправности и производительности периферийных устройств, произведенных другими лицами. Поставщик отказывается от любой ответственности или ущерба, который может возникнуть в результате эксплуатации использования периферийных устройств других производителей.
9. Запись и воспроизведение содержимого на данном устройстве может потребовать разрешения от владельца авторских прав или других подобных прав. Пользователь несёт ответственность за то, чтобы использование этого или любого другого устройства соответствовало действующему законодательству об авторском праве в Вашей стране.

1. При первом включении телевизора, а также после обновления, инициализация может занять несколько минут (в зависимости от модели).
2. Изображения в данном руководстве несут информативный характер и могут несколько отличаться от реального вида вашего телевизора и меню.
3. Доступные меню и параметры могут отличаться в зависимости от используемого источника входного сигнала и модели устройства.
4. В будущем к телевизору могут быть добавлены новые функции.
5. Комплектация изделия может отличаться в зависимости от модели.
6. Характеристики изделия или содержание данного руководства может быть изменено без предупреждения в связи с совершенствованием изделия.
7. Для нормального подключения кабелей HDMI и USB-устройств толщина внешнего обрамления разъемов не должна превышать 10 мм, а ширина - 18 мм. Если USB -кабель, или USB -устройство невозможно вставить в USB -разъем телевизора, воспользуйтесь кабелем-удлинителем, который поддерживает разъем USB 2.0.
8. Используйте сертифицированный кабель с логотипом HDMI.
9. В противном случае – это может привести к ошибкам соединения или может не отображаться изображение.
10. В целях обеспечения безопасности и для продления срока использования изделия, не рекомендуется использовать нелицензионное ПО.
11. На любые повреждения, травмы или неисправности, возникшие в результате использования нелицензионных компонентов или ПО, гарантия не распространяется.
12. На некоторых моделях ТВ, на экране наклеена защитная плёнка, которую можно снять перед эксплуатацией.
13. Следите за тем, чтобы все винты были правильно вставлены и надежно закручены. (Если винты затянуть недостаточно сильно, телевизор может наклониться после установки или быть неустойчивым).

### **Транспортировка**

- Время выдержки телевизора при комнатной температуре до включения питания после транспортирования или хранения при пониженной температуре окружающей среды должно быть не менее 5 часов.
- Транспортировать телевизор рекомендуется в коробке или упаковочных материалах, в которых телевизор поставляется.
- Прежде чем переносить поднимать телевизор, отключите кабель питания и все остальные кабели.
- При перевозке, следите за указателем нахождения дисплея на коробке. Не кладите коробку на сторону дисплея на угловые поверхности.
- Транспортировку, распаковку, перенос телевизора рекомендуется совершать двумя людьми

# ВАЖНЫЕ ИНСТРУКЦИИ ПО БЕЗОПАСНОСТИ

- 1) Ознакомьтесь с инструкцией
- 2) Сохраняйте эту инструкцию.
- 3) Соблюдайте все меры предосторожности.
- 4) Соблюдайте приведенные в инструкции указания.
- 5) Не используйте данное устройство вблизи воды.
- 6) Протирайте устройство только сухой тканью.
- 7) Не перекрывайте вентиляционные отверстия, устанавливайте устройство в соответствии с инструкциями.
- 8) Не устанавливайте телевизор рядом с источниками тепла, такими как радиаторы, обогреватели, печи и другие приборы (включая усилители), выделяющими тепло.
- 9) Соблюдайте осторожность при подключении устройства к электросети. Если поставляемый формат штекера не соответствует формату Вашей розетки, обратитесь к специалисту для замены устаревшей розетки.
- 10) Предохраняйте сетевой шнур от перемещения или передавливания, особенно в штекерах, в арматуре штепсельных розеток и в местах, где они выходят из устройства.
- 11) Используйте только приспособления/аксессуары, указанные производителем.
- 12) Отключайте устройство от розетки электросети во время грозы, а также в тех случаях, когда вы не собираетесь использовать его в течение длительного времени
- 13) Все работы по обслуживанию должны выполняться квалифицированным персоналом. Сервисное обслуживание необходимо в случаях, когда устройство было повреждено каким-либо образом, например, поврежден шнур питания или штекер; на него пролилась жидкость или внутрь попали какие-либо предметы; устройство было подвергнуто воздействию дождя или влаги; устройство не работает надлежащим образом или его уронили.
- 14) Так как сетевой штекер используется в качестве отключающего устройства, это устройство всегда должно быть в рабочем состоянии.
- 15) Не перекрывайте вентиляционные отверстия устройства такими предметами, как газеты, скатерти, шторы и т. п.
- 16) Не устанавливайте на устройстве источники открытого огня, например зажженные свечи.
- 17) Следует обратить внимание на экологические аспекты утилизации батарей.
- 18) Устройство предназначено для использования в условиях умеренного климата. Не допускайте попадания на устройство капель или брызг, а также не помещайте на него предметы, наполненные жидкостью, например вазы.
- 19) изделие предназначено только для домашнего использования.

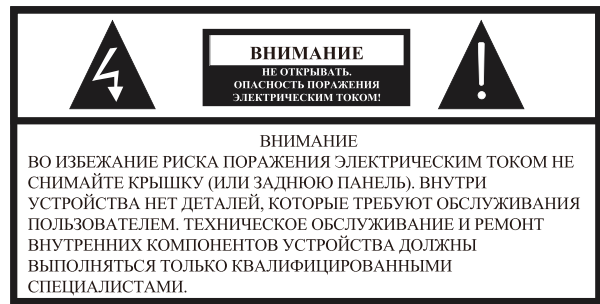

 Данный знак указывает на наличие опасного напряжения внутри данного устройства.

 Данный знак указывает на наличие важной информации об эксплуатации устройства или уходе за ним в литературе, входящей в комплект поставки.

## ПРЕДУПРЕЖДЕНИЕ:

Во избежание риска возгорания или поражения электрическим током, не подвергайте данное устройство воздействию дождя или влаги.

## ПРЕДУПРЕЖДЕНИЕ:

Батарейки не должны подвергаться воздействию высокой температуры, источниками которой могут быть солнечный свет, огонь и т. д.



Данный знак указывает на наличие двойной изоляции между опасным сетевым напряжением и деталями, доступными для пользователя. При обслуживании используйте только идентичные запасные части.



Данный знак указывает на то, что устройство должно быть утилизировано отдельно от бытовых отходов (это правило обязательно к исполнению на территории Евросоюза). Для предотвращения нанесения ущерба окружающей среде или здоровью людей, утилизируйте данное устройство в соответствии с установленными требованиями. Для возврата устройства свяжитесь с организацией, занимающейся утилизацией, или свяжитесь с продавцом, у которого Вы приобрели устройство. Они смогут произвести экологически рациональную утилизацию.

**HDMI**  
HIGH-DEFINITION MULTIMEDIA INTERFACE

Термины HDMI и HDMI High-Definition Multimedia Interface, а также логотип HDMI являются товарными знаками или зарегистрированными товарными знаками компании HDMI Licensing Administrator, Inc. в США и других странах.

# МЕРЫ ПРЕДОСТОРОЖНОСТИ И НАПОМИНАНИЯ

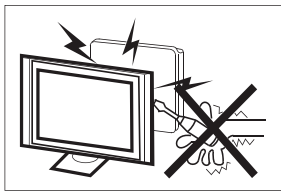

Высокое напряжение вырабатывается в процессе работы данного телевизионного приемника. Не снимайте с устройства заднюю панель. Техническое обслуживание и ремонт внутренних компонентов устройства должны выполняться только квалифицированными специалистами.

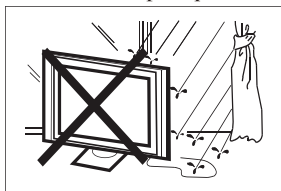

Во избежание возникновения пожара или поражения электрическим током, не подвержайте данное устройство воздействию дождя или влаги



Не допускайте попадания каких-либо предметов в вентиляционные и другие отверстия телевизора. Не допускайте попадания каких-либо жидкостей на устройство.

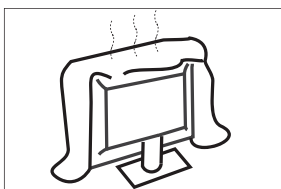

Не перекрывайте вентиляционные отверстия задней панели. Для длительной и беспроблемной эксплуатации электрокомпонентам требуется охлаждение.

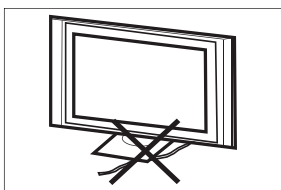

Сетевой кабель нужно располагать таким образом, чтобы на него не наступали.



Не протирайте включенное в сеть устройство, используйте мягкую сухую ткань без использования химикатов.

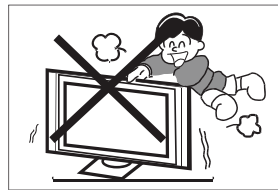

Никогда не вставайте и не опирайтесь на телевизор, а также не роняйте телевизор или подставку. Будьте внимательны к детям. Устройство может упасть и нанести травму.

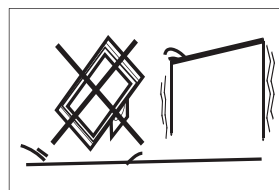

Не устанавливайте устройство на неустойчивые тележки, стойки, полки или столы. Падение может привести к повреждению устройства, а также стать причиной физических травм человека.

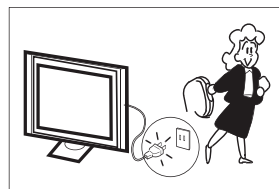

Рекомендуется отключить устройство от сети электропитания, если оно не используется в течение длительного периода времени

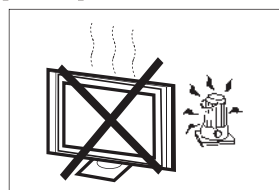

Не подвержайте телевизионный приемник воздействию прямых солнечных лучей и других источников тепла. Не устанавливайте телевизионный приемник непосредственно на другие устройства, которые выделяют тепло, например на видеоплееры и аудиосилители. Не устанавливайте на телевизоре источники открытого огня, например зажженные свечи.

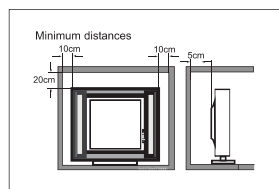

При встроенной установке телевизора необходимо соблюдать указанные минимальные расстояния до стен. Перегрев приведет к повреждению и сокращению срока службы устройства.

Примечание: используйте устройство в условиях умеренного климата.

# ПОДГОТОВКА К ИСПОЛЬЗОВАНИЮ

**ВАЖНО:** Никогда не нажимайте на экран. Эти действия приведут к повреждениям. Гарантия не распространяется на дефекты, возникшие в результате не правильной эксплуатации или неправильной установкой.

## КРЕПЛЕНИЕ ПОДСТАВКИ

**ВАЖНО:** Подставка телевизора должна быть собрана перед использованием.

1. Положите телевизор лицевой стороной на мягкую и плоскую поверхность (одеяло, поролон, ткань и т.д.) во избежание повреждения.
2. Закрепите подставку в нижней части телевизора с помощью четырех винтов M4.

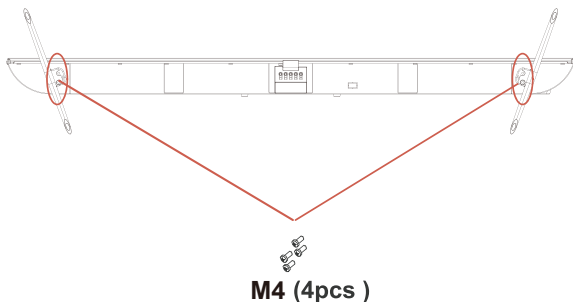

### ПРИМЕЧАНИЕ

Внешний вид устройства должен совпадать с изображением.

## ПОДГОТОВКА ТЕЛЕВИЗОРА К УСТАНОВКЕ НА СТЕНУ

Рекомендуется держать телевизор на расстоянии не менее 2,35" (60 мм) от стены во избежание помех от кабеля. Перед установкой телевизора на стену необходимо снять подставку.

Для Вашей безопасности используйте только UL кронштейны, соответствующие весу телевизора без подставки. (См. стр. 18.)

Установка кронштейнов на телевизор:

1. Выкрутите винты крепления подставки.
  2. Снимите подставку с телевизора.
  3. Закрепите настенный кронштейн на задней панели телевизора с помощью четырех винтов.
- При установке монтажного кронштейна соблюдайте приведенные в инструкции указания.

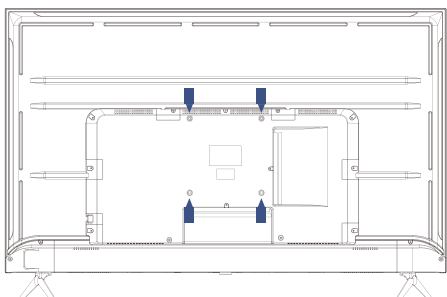

### ПРИМЕЧАНИЕ

Настенный кронштейн не входит в комплект поставки телевизора.

## ВКЛЮЧЕНИЕ ТЕЛЕВИЗОРА

1. Установите подставку и поместите телевизор на твердую поверхность.

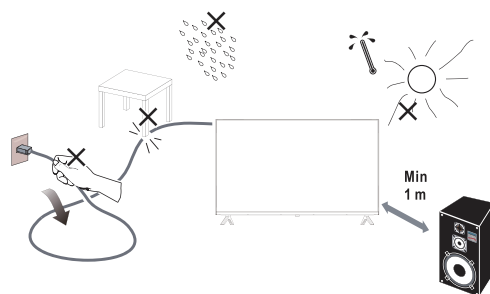

### ПРИМЕЧАНИЕ

- При установке телевизора следите, чтобы вентиляционные отверстия были открыты для свободной циркуляции воздуха. Не перекрывайте вентиляционные отверстия задней панели.

Для обеспечения полной безопасности не следует размещать вблизи или устанавливать на устройстве источники открытого огня, например зажженные свечи.

- Исклучите воздействие тепла, прямых солнечных лучей, дождя или воды. Не допускайте попадания на устройство капель или брызг.

2. Подключите антенный кабель или кабель кабельного телевидения к гнезду антенны **ANT IN** на задней панели телевизора. См.раздел "ПОДКЛЮЧЕНИЕ АНТЕННЫ/КАБЕЛЯ" на стр. 7.

3. Пульт дистанционного управления:

Снимите крышку батарейного отсека. Вставьте 2 батарейки (тип AAA 1.5 V).

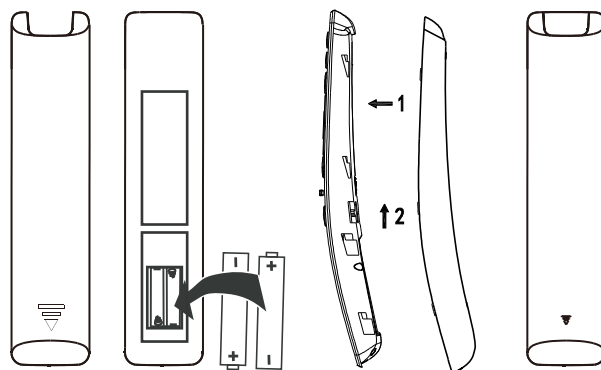

4. Питание:

Подключите шнур питания к рабочей розетке.

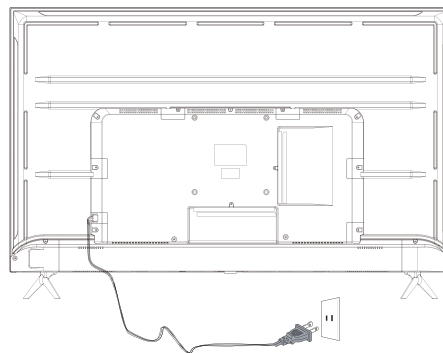

5. Включите телевизор:

Нажмите **POWER** кнопку на пульте дистанционного управления, чтобы включить телевизор.



# ПОДКЛЮЧЕНИЕ ВНЕШНИХ УСТРОЙСТВ И УПРАВЛЕНИЕ

## УПРАВЛЕНИЕ КНОПКАМИ

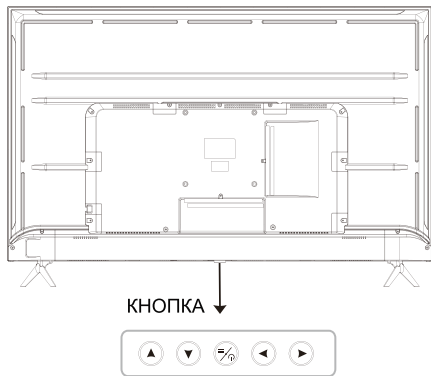

### Кнопка питания

В режиме ожидания нажмите кнопку питания, чтобы включить телевизор.

При загрузке устройства, нажмите и удерживайте кнопку питания для выключения.

В режиме меню кнопка питания выполняет ту же функцию, что и кнопка ОК.

### Левая и правая кнопки

Когда меню не открыто, нажмите эти кнопки для увеличения или уменьшения громкости.

### Верхняя и нижняя кнопки.

Когда меню не открыто, нажмите эти кнопки для переключения каналов.

При использовании меню перемещайте курсор на экране стрелками вверх и вниз.

## КОМПЛЕКТ ПОСТАВКИ

Телевизор 55"/65"

Пульт дистанционного управления - 1 шт

Батарейки типа AAA - 2 шт

Руководство пользователя - 1 шт

Комплект подставки -1шт

Mini YPbPr Cable – 1шт

## ПОДКЛЮЧЕНИЕ ВНЕШНИХ УСТРОЙСТВ



Разъёмы (слева направо):

Оптический, разъём USB1, разъём RJ45, разъёмы HDMI1, HDMI2, HDMI3, видео, левый канал звука, правый канал звука



Разъёмы (слева направо):

HDMI4(ARC), LNB вход(спутниковое ТВ), Антенна (антенна/кабель), CI, мини компонентный YPbPr, наушники, TF, разъём USB2.

# ПОДКЛЮЧЕНИЕ УСТРОЙСТВ

Подключайте устройства к разъемам на тыловой стороне телевизора следующим образом:

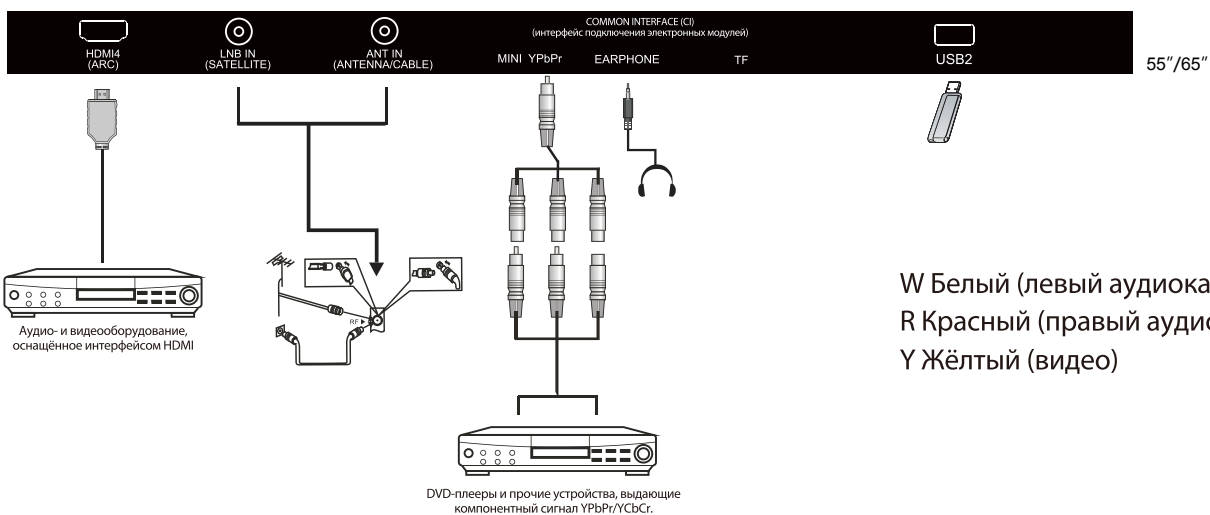
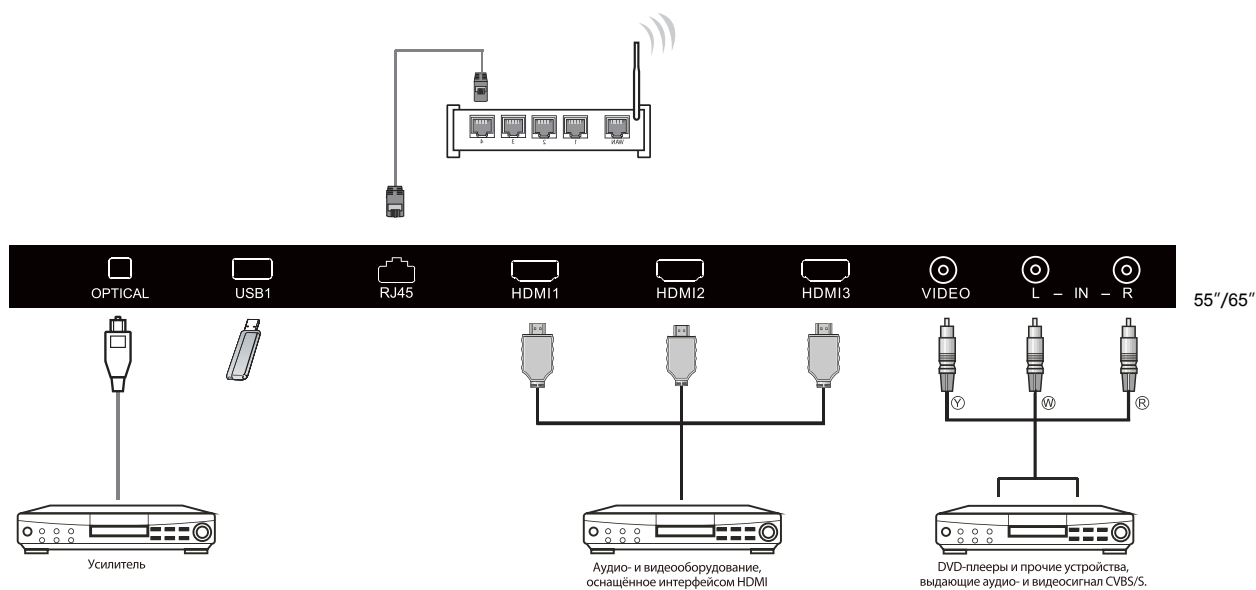

1. HDMI: Подключайте мультимедийные устройства, поддерживающие высокое разрешение.
2. USB: Подключайте USB устройства.
3. YPbPr: Компонентный разъём.
4. RF: Антенное/кабельное ТВ
5. AV INPUT: Видео вход/аудио вход.

# ИНСТРУКЦИИ ПО ЭКСПЛУАТАЦИИ

## ИСПОЛЬЗОВАНИЕ ПУЛЬТА ДИСТАНЦИОННОГО УПРАВЛЕНИЯ

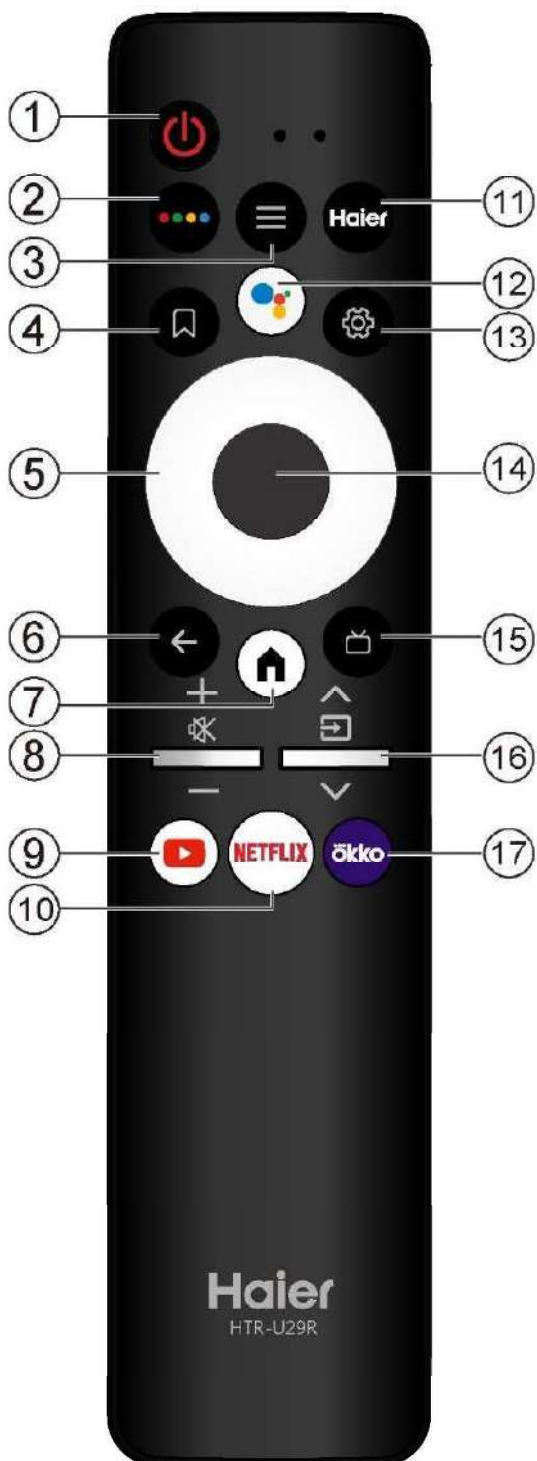

№	Наименование	Функция
1	Power	Включение и выключение телевизора. При выключенном телевизоре блок питания находится под напряжением. Чтобы полностью отключить питание, отсоедините шнур питания.
2		Открытие клавиатуры быстрого доступа.
3	MENU	Открытие меню.
4		Открытие списка каналов/списка для просмотра.
5		Перемещение по экранному меню.
6		Возврат к предыдущему меню.
7		Открытие домашнего экрана.
8		Нажмите + или - для регулировки уровня громкости.  Отключение звука.
9	YouTube	Открытие приложения YouTube.
10	NETFLIX	Открытие приложения NETFLIX.
11	Haier	Открытие приложения Haier.
12		Запуск Google Assistant.
13		Открытие настроек.
14	OK	Подтверждение выбора опции или выполнение функции.
15		Отображение электронного гида передач в режиме ТВ.
16		Нажмите  или  для переключения телеканалов.  Отображение списка источников сигнала.
17	ötkko	Открытие приложения ОККО.

## ПЕРВОЕ ВКЛЮЧЕНИЕ

При первом включении телевизора программа "Мастер установки" покажет Вам основные настройки параметров. При первичной установке соблюдайте приведенные в инструкции указания.

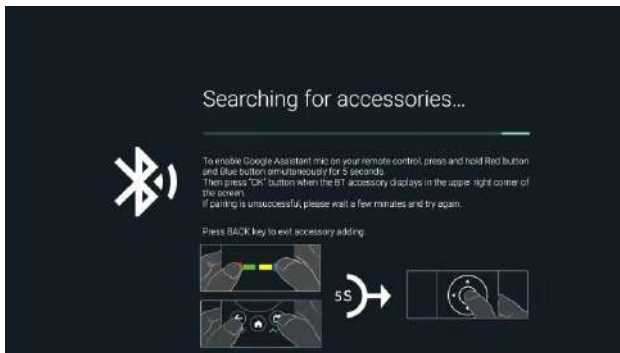

Сначала введите код с пульта дистанционного управления (ПДУ). После успешного введения кода, можно пользоваться Bluetooth для управления телевизором.



Нажмите ▲/▼ для выбора языка системы и ОК для подтверждения языка.

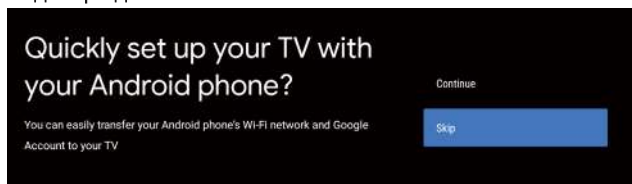

Подключите Android телефон к телевизору, выберите "Continue", чтобы подключиться или "Skip", чтобы пропустить этот шаг.



Нажмите ▲/▼, чтобы выбрать Wi-Fi для подключения, нажмите ОК и введите пароль для подтверждения подключения.

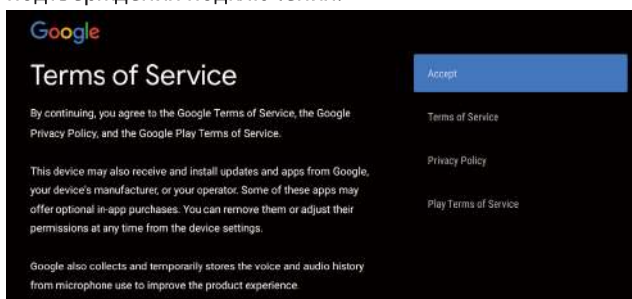

Выберите "Ассерпт", чтобы принять условия использования сервисов Google.

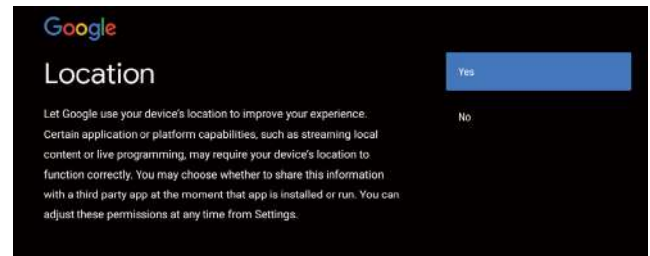
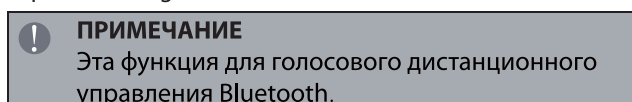

Выберите "YES", чтобы разрешить Google получать информацию о местоположении вашего устройства, чтобы получить доступ к расширенным функциям.

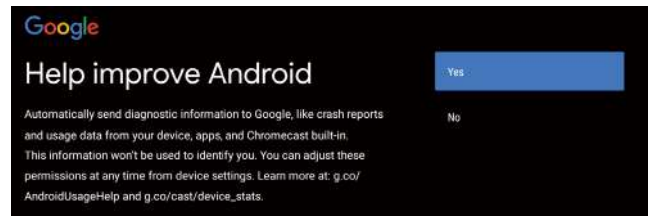

Выберите "YES", чтобы устройство автоматически отправляло отчеты об ошибках для улучшения программного обеспечения.

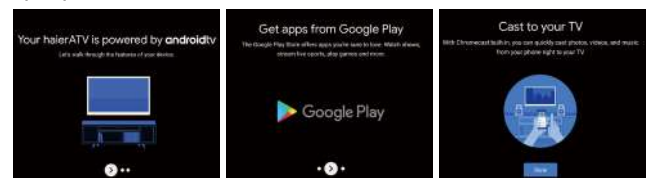

1. Ваше устройства работает на платформе Android TV. Нажмите кнопку ►, чтобы перейти к следующему экрану.
2. Вы можете скачивать дополнительные приложения из Google Play. Нажмите кнопку ►, чтобы перейти к следующему экрану.
3. Передавайте фотографии и другие файлы на телевизор через встроенный браузер. Нажмите ОК для завершения.



Нажмите ▲/▼ для выбора страны и нажмите ОК для подтверждения.



Используется для установки пароля безопасности.



Нажмите **OK**, чтобы открыть экранную клавиатуру и, с помощью пульта дистанционного управления, введите 4 значный пароль, чтобы автоматически перейти к следующему интерфейсу.



Подтвердите пароль ещё раз и сохраните его. Используйте пульт дистанционного управления, чтобы ввести пароль и завершить процедуру подтверждения пароля.

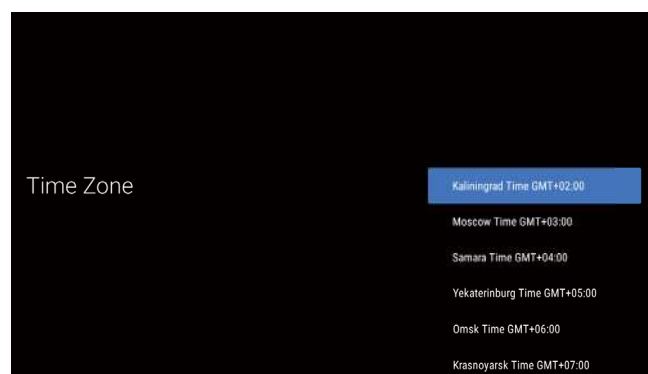

Нажмите кнопки вверх и вниз, чтобы выбрать нужный часовой пояс, а затем нажмите **OK**, чтобы осуществить выбор.

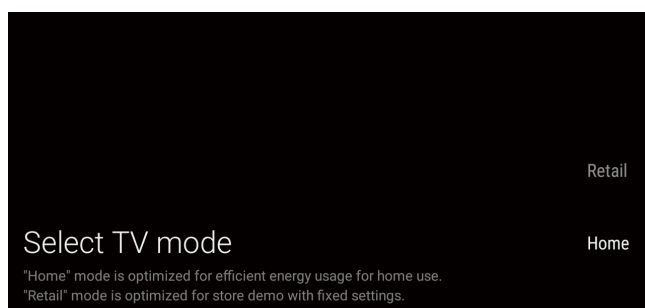

Для выбора режима нажмите **▲/▼**, выберите режим Home и нажмите **OK** для подтверждения.

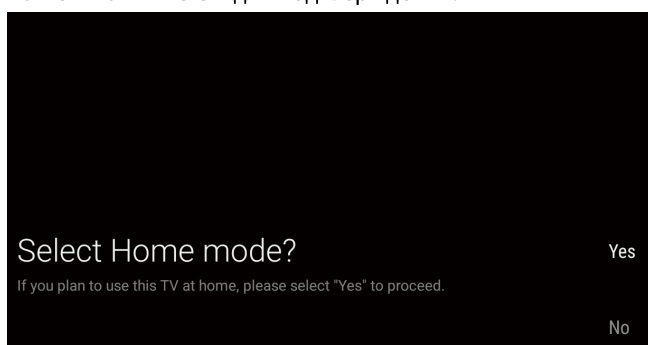

Подтвердите выбранный режим еще раз, выберите "Yes", чтобы подтвердить выбранный режим, выберите "No", чтобы вернуться к предыдущему шагу.

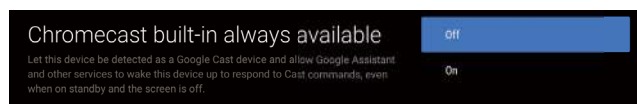

Нажмите **▲/▼**, чтобы включить или выключить постоянно доступные функции Chromecast

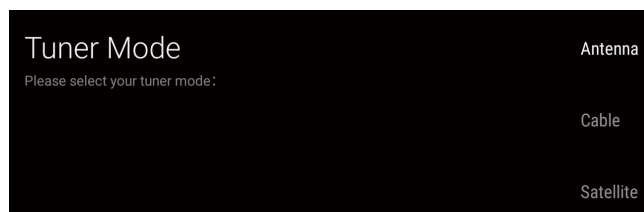

Чтобы выбрать режим работы тюнера, нажмите **▲/▼** для выбора и **OK** для подтверждения.

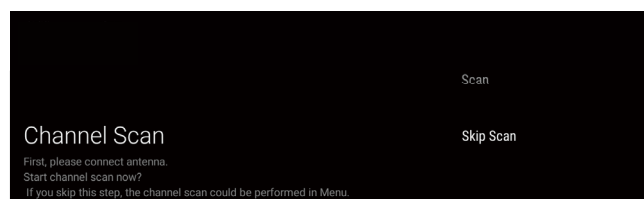

Нажмите **▲/▼**, чтобы включить или выключить постоянно доступные функции Chromecast.

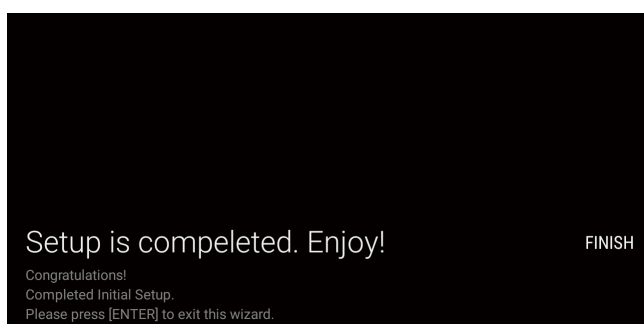

Нажмите **OK**, чтобы завершить настройку.

## ДОМАШНИЙ ЭКРАН

После завершения мастера настройки, вы можете смотреть телевизор и перейти на домашний экран.

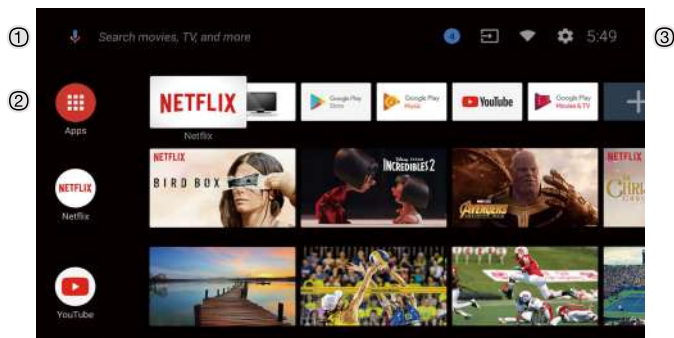

- 1 Откройте Google assistant или запустите голосовой поиск.
- 2 На этом экране отображаются избранные приложения.
- 3 (Можно добавлять, удалять приложения, менять расположение значков.)

**Приложения:** Нажмите, чтобы перейти к экрану приложений, где представлены все установленные приложения.

**4 Уведомление:** Отображение уведомлений.

**Источники:** Значок для выбора источника сигнала.

**Сеть и интернет:** Значок для настройки сети, например, wi-fi

**Настройки:** Здесь можно настроить различные параметры.

Дополнительные сведения о настройке параметров смотрите в следующем пункте.

## ИСТОЧНИК СИГНАЛА

1. На домашнем экране нажмите **▲/▼ ◀/▶**, выберите "Inputs", нажмите **OK**, чтобы открыть список источников, затем нажмите "вверх", чтобы выделить один из источников и нажмите **OK** для подключения к нему.

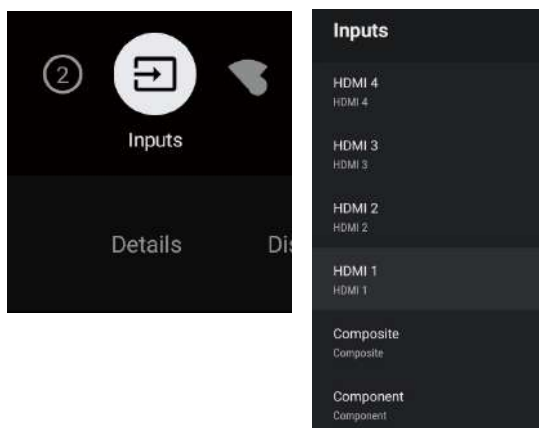

2. В live TV нажмите кнопку **SOURCE**, чтобы отобразить список источников входного сигнала. Выберите желаемый источник.

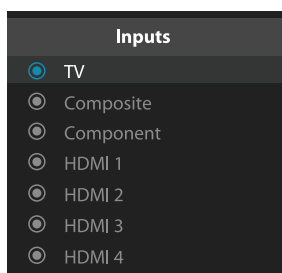

## НАВИГАЦИЯ ПО ЭКРАННОМУ МЕНЮ

1. Есть два способа входа в экранное меню. а) В live TV нажмите кнопку меню для отображения параметров телевизора, нажмите **▲/▼ ◀/▶** для выбора меню настроек и нажмите **OK** для подтверждения. б) На домашнем экране нажмите кнопку **▶**, выберите круглый значок меню настроек и нажмите **OK**.

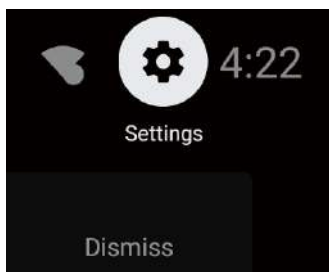
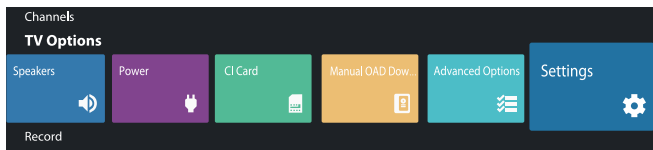

2. Нажмите кнопки **▲/▼**, чтобы выбрать параметр.
3. Нажмите **OK** для входа в настройки.

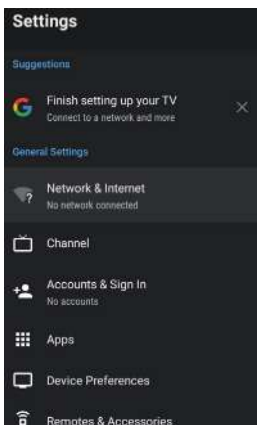

Нажмите кнопку **BACK**, чтобы вернуться в предыдущее меню. При отображении главного меню нажмите кнопку **BACK**, чтобы его закрыть.

## Сеть

1. Нажмите кнопки **▲/▼**, чтобы выбрать параметр.
2. Нажмите **OK** для настройки.
3. После завершения настройки нажмите **OK**, чтобы сохранить изменения и вернуться в предыдущее меню.

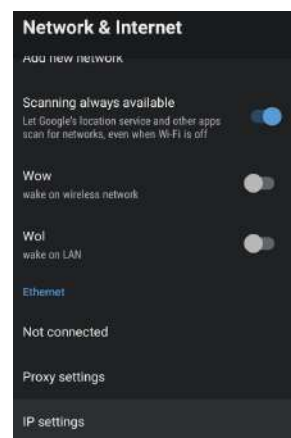
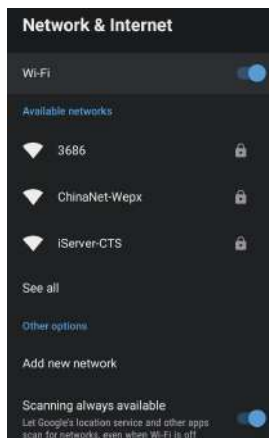

## КАНАЛ

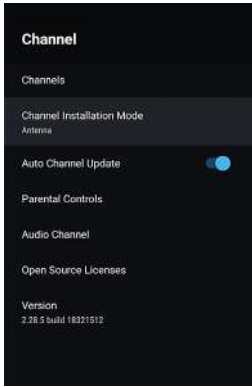

**Каналы** - отображение подменю поиска каналов с различными режимами поиска.

**Режим установки канала** - выбор источников каналов, которые отображаются на экране. Выберите желаемый источник.

• **Антенна** - Выберите антенну в качестве источника сигнала. В этом случае телевизор может принимать аналоговые и цифровые сигналы вещания (DVBT/T2).

• **Кабель** - Выберите кабель в качестве источника сигнала. В этом случае телевизор может принимать аналоговые и QAM сигналы вещания.

• **Предпочтительный спутник/главный спутник** - выбор типа спутника. В этом случае телевизор может принимать сигналы спутникового вещания.

### Автоматическое обновление каналов

**Родительский контроль** - Нажмите ▲/▼ для выбора функции, затем нажмите **ОК**, чтобы войти в подменю.

**Аудиоканал** - Нажмите ▲/▼, чтобы выбрать опцию, затем нажмите **ОК**, чтобы войти в подменю.

**Открытые источники** - Нажимайте ▲/▼, чтобы выбрать опцию, затем нажмите кнопку **ОК**, чтобы войти в подменю.

## Антенна

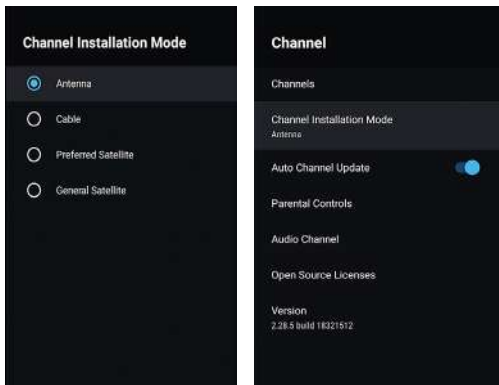

1. Меню->Настройки->Канал-> Режим установки канала, выберите Антенну.

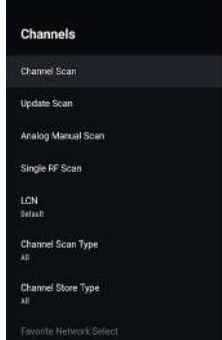

2. Войдите в меню -> Настройки->Канал -> Каналы.



3. Сканер каналов выполняет поиск в режиме ATV+DTV автоматически с помощью антенны.

**Обновление поиска:** Повторный автоматический поиск каналов за пределами стандартных частот.



**Аналоговое ручное сканирование:** Ручное ATV сканирование. После ввода начальной частоты поиска, вы можете продолжить выполнять поиск, используя кнопки "вверх" и "вниз".



**RF сканирование:** Ручной поиск цифровых каналов, выберите режим, затем нажмите **ОК**.

## Кабель

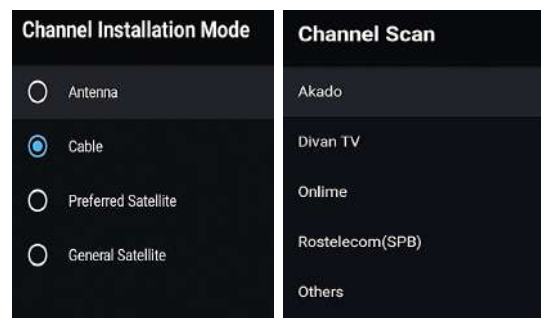

1.Меню-> Настройки-> Канал-> Режим установки канала, затем выберите пункт Кабель.

2.Войдите в меню -> Настройки->Канал -> Каналы.



3. Выберите Channel Scan, если вашими операторами являются Акадо, Диван ТВ, Онлайн и Ростелеком (СПб), и режим сканирования по умолчанию - Advance; для других операторов подходят режимы Advance, Quick и Full Scan.

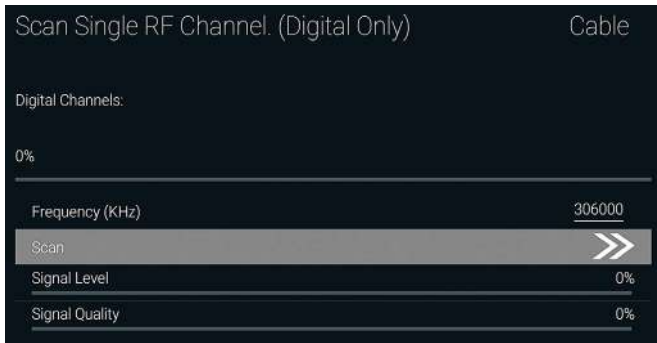

**RF сканирование:** ручное сканирование.

### Спутник

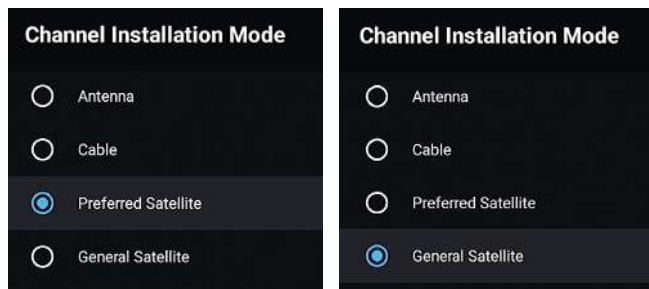

1. Меню -> Настройки-> Канал -> Режим выбора канала, выберите предпочтительный спутник или главный спутник. Среди них - спутники операторов " НТВ+", "Триколор" и "Телекарта". Переход к главному спутнику.

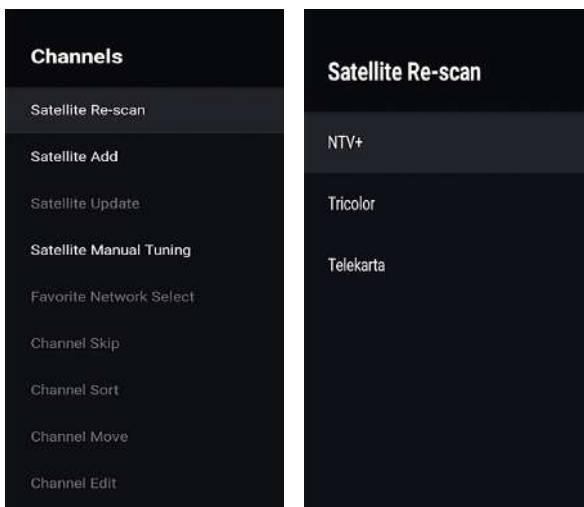

2. Войдите в меню -> Настройки-> Канал->Каналы-> Поиск спутников.

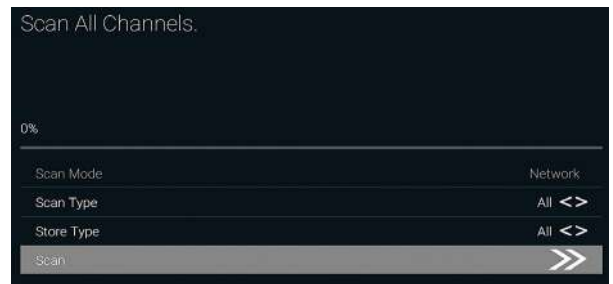
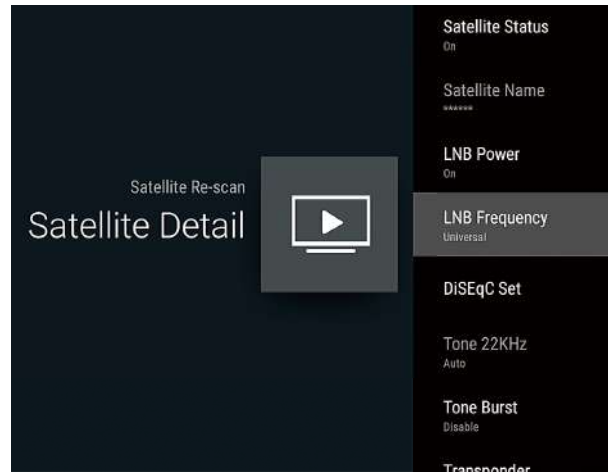
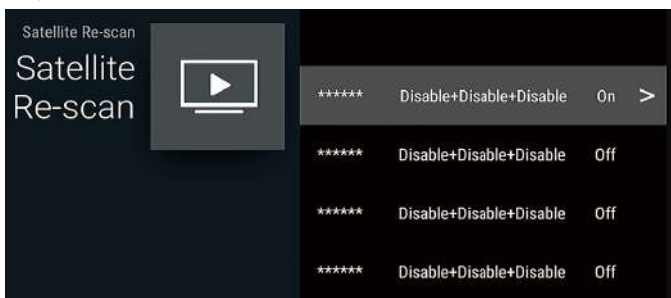

3. Нажмите ОК, чтобы ввести настройки параметров спутника, которые включают LNB интенсивность, частоту LNB, набор DiSEqC, 22К и другие параметры. Затем вернитесь к поиску спутников и войдите в меню.

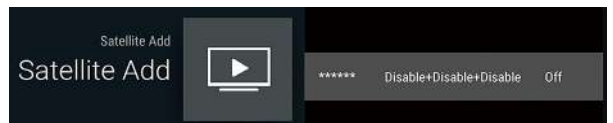

**Добавить спутник:** Добавить спутниковый источник сигнала.

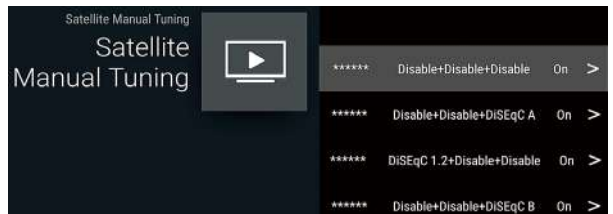

**Ручная настройка спутникового вещания:** ручной поиск спутника.



## УЧЕТНЫЕ ЗАПИСИ И ВХОД

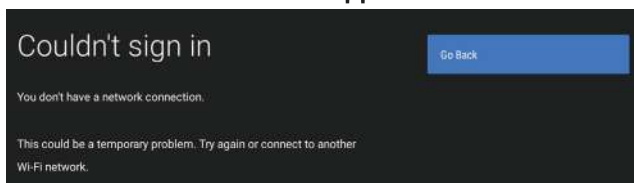

## ПРИЛОЖЕНИЯ

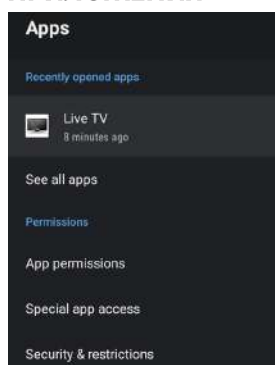

В этом меню можно настроить разрешения приложений, а также просмотреть список приложений.

1. Нажмите кнопки ▲/ ▼, чтобы выбрать параметр.
2. Нажмите **ОК** для настройки.
3. После настройки нажмите **ВАСК**, чтобы вернуться к предыдущему меню.

## НАСТРОЙКИ УСТРОЙСТВА ОБ УСТРОЙСТВЕ

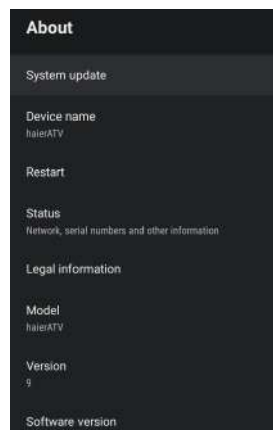

В этом меню находится информация об устройстве и его настройках.

1. Нажмите кнопки ▲/ ▼, чтобы выбрать параметр.
2. Нажмите **ОК** для настройки.
3. После настройки нажмите **ВАСК**, чтобы вернуться к предыдущему меню.

## ДАТА И ВРЕМЯ

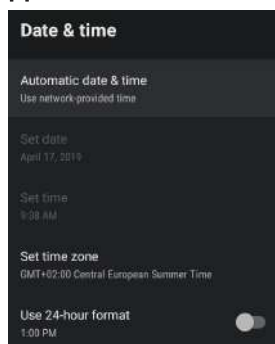

**Автоматическая установка даты и времени** - Нажмите ▲/ ▼ для выбора функции, затем нажмите **ОК** для входа в подменю.

(На выбор: Использовать сетевое время, ВЫКЛ)

### ПРИМЕЧАНИЕ

- Ручная настройка даты и времени автоматически переведет параметр **Автоматическая установка даты и времени** в положение **ВЫКЛ**.

**Установка даты** - Нажмите ▲/ ▼ для выбора функции, затем нажмите **ОК** для входа в подменю.

**Установка времени** - Нажмите ▲/ ▼ для выбора функции, затем нажмите **ОК** для входа в подменю.

**Установка часового пояса** - Нажмите ▲/ ▼, чтобы выбрать опцию, затем нажмите **ОК**, чтобы войти в подменю.

**Использование 24-часового формата времени** - Нажмите ▲/ ▼, чтобы выбрать опцию, затем нажмите **ОК**, чтобы выбрать ВКЛ/ВЫКЛ.

## ВРЕМЯ

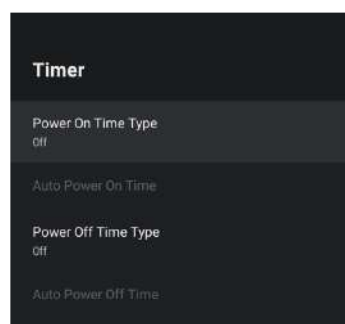

**Тип таймера включения питания** - Нажмите кнопку ▲/ ▼, чтобы выбрать опцию, затем нажмите кнопку **ОК**, чтобы выбрать

**Автоматический таймер включения питания** - Нажмите кнопку ▲/ ▼, чтобы выбрать опцию, затем нажмите кнопку **ОК**, чтобы войти в подменю. (Эта опция доступна при выборе ВКЛ/ОДНОКРАТНО на Типе таймера включения питания).

**Тип таймера выключения питания** - Нажмите кнопку ▲/ ▼, чтобы выбрать опцию, затем нажмите кнопку **ОК**, чтобы выбрать ВКЛ/ВЫКЛ/ОДНОКРАТНО.

**Автоматический таймер выключения питания** - Нажмите кнопку ▲/ ▼, чтобы выбрать опцию, затем нажмите кнопку **ОК**, чтобы войти в подменю. (Эта опция доступна при выборе ВКЛ/ОДНОКРАТНО на Типе таймера включения питания).

## ЯЗЫК

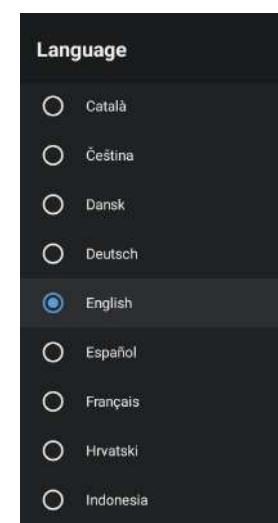

**Язык** - Нажмите ▲/ ▼ для выбора параметра, затем нажмите **ОК** для выбора языка.

## КЛАВИАТУРА

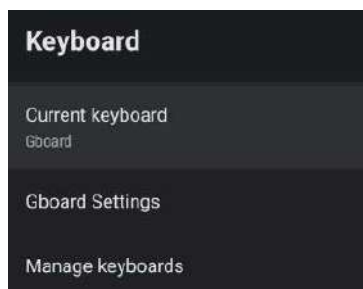

**Текущая клавиатура** - Нажмите ▲/▼, чтобы выбрать опцию, затем нажмите **ОК**, чтобы войти в подменю.

**Настройки Gboard** - Нажмите ▲/▼, чтобы выбрать опцию, затем нажмите **ОК**, чтобы войти в подменю.

**Управление клавиатурами** - Нажмите ▲/▼, чтобы выбрать опцию, затем нажмите **ОК**, чтобы войти в подменю.

## ВХОД

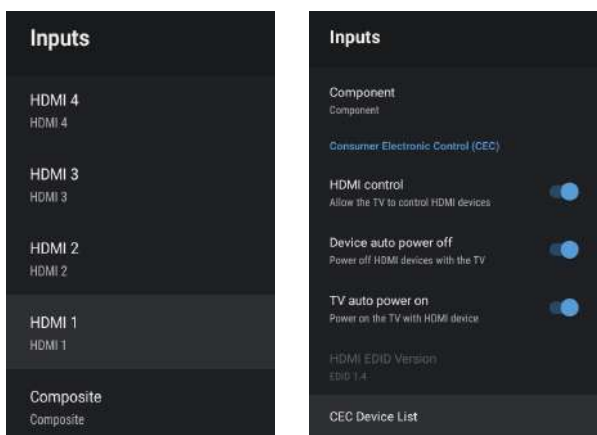

**Вход** - Нажмите ▲/▼, чтобы выбрать опцию, затем нажмите **ОК**, чтобы войти в подменю.

**Управление HDMI** - Нажмите ▲/▼, чтобы выбрать опцию, затем нажмите **ОК**, чтобы выбрать ВКЛ/ВЫКЛ.

**Автоматическое выключение устройства** - Нажмите ▲/▼, чтобы выбрать опцию, затем нажмите **ОК**, чтобы выбрать ВКЛ/ВЫКЛ.

**Автоматическое включение телевизора** - Нажмите ▲/▼, чтобы выбрать опцию, затем нажмите **ОК**, чтобы выбрать ВКЛ/ВЫКЛ.

**Версия HDMI EDID** - отобразить версию EDID.

**Список устройств CEC** - Нажмите ▲/▼, чтобы выбрать опцию, затем нажмите **ОК**, чтобы выбрать ВКЛ/ВЫКЛ.

## POWER

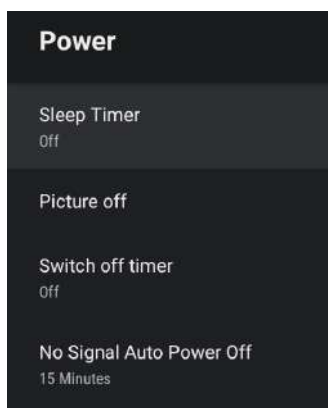

**Таймер сна** - Нажмите ▲/▼, чтобы выбрать опцию, затем нажмите **ОК**, чтобы войти в подменю.

(Дополнительно: **выкл., 10 минут, 20 минут, 30 минут, 40 минут, 50 минут, 60 минут, 90 минут, 120 минут**).

**Отключение изображения** - Нажмите ▲/▼, чтобы выбрать опцию, затем нажмите **ОК**, чтобы выбрать ВКЛ/ВЫКЛ.

**Таймер выключения** - Нажмите ▲/▼, чтобы выбрать опцию, затем нажмите **ОК**, чтобы войти в подменю.

(Дополнительно: **выкл., 10 минут, 20 минут, 30 минут, 40 минут, 50 минут, 60 минут, 90 минут, 120 минут**).

**Включение/ выключение функции**

**Auto power** - Нажмите ▲/▼, чтобы выбрать опцию, затем нажмите **ОК**, чтобы войти в подменю. (Дополнительно: **выкл., 5 минут, 10 минут, 15 минут, 30 минут, 60 минут**).

## ИЗОБРАЖЕНИЕ

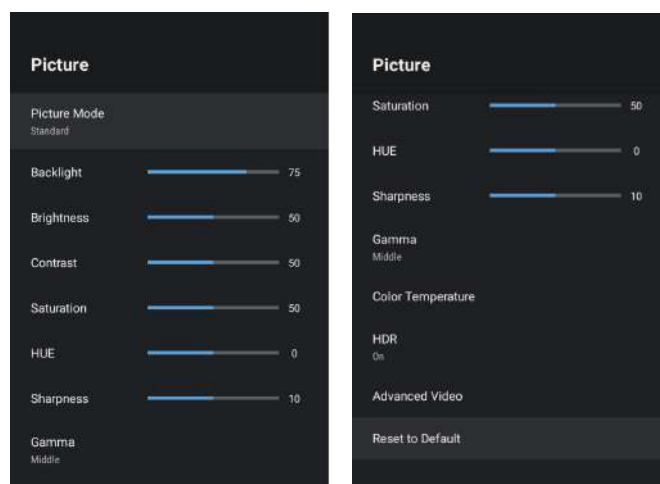

**Режим изображения** - Нажмите ▲/▼, чтобы выбрать опцию и нажмите **ОК** для входа в подменю. (Дополнительно: Пользовательские, Стандарт, Яркий, Спорт, Фильм, Игра, Энергосбережение).

**Подсветка / Яркость/Контраст/Насыщенность/ Оттенок / Резкость** - Нажмите ▲ / ▼ для выбора опции. Нажмите кнопку ◀ для уменьшения параметра. Нажмите ▶ для увеличения параметра.

**Гамма** - Нажмите ▲/▼, чтобы выбрать опцию, затем нажмите **ОК**, чтобы войти в подменю. (Дополнительно: Темный, Средний, Яркий).

**Цветовая температура** - Нажмите ▲/▼, чтобы выбрать опцию, затем нажмите **ОК**, чтобы войти в подменю.

**HDR** - Нажмите ▲/▼, чтобы выбрать опцию нажмите кнопку **ОК**, чтобы войти в подменю. (Дополнительно: ВКЛ/ВЫКЛ).

**Advanced Video** - Нажмите ▲/▼, чтобы выбрать опцию, затем нажмите **ОК**, чтобы войти в подменю.

**Сброс настроек** - Возврат всех настроек к заводским значениям по умолчанию.

## ЗВУК

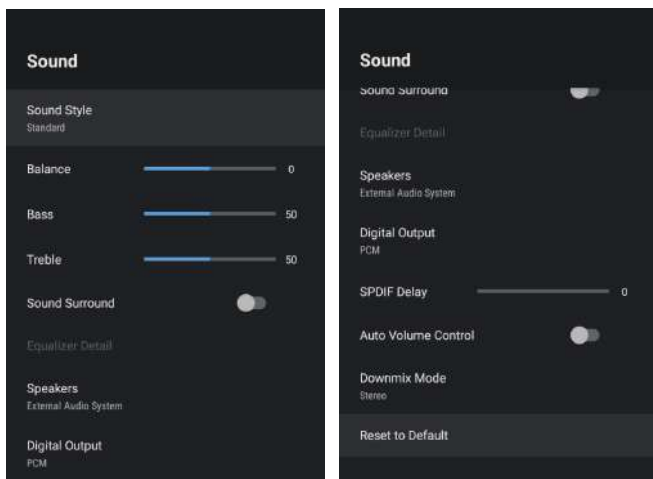

**Эквалайзер** - Нажмите ▲/▼, чтобы выбрать опцию, затем нажмите **ОК**, чтобы войти в подменю. (Дополнительно: Пользовательский, Стандарт, Четкость, Спорт, Кино, Музыка, Новости).

**Баланс / Бас / Высокие частоты** - Нажмите ▲ / ▼ для выбора опции. Нажмите ◀ для уменьшения параметра. Нажмите ▶ для увеличения параметра.

**Объемный звук** - Нажмите ▲/▼, чтобы выбрать опцию, затем нажмите **ОК**, чтобы выбрать ВКЛ / ВЫКЛ.

**Установки эквалайзера** - Нажмите ▲/▼, чтобы выбрать опцию, затем нажмите **ОК**, чтобы войти в подменю.

**Динамики** - Нажмите ▲/▼, чтобы выбрать опцию, затем нажмите **ОК**, чтобы войти в подменю. (Дополнительно: диктор TV, внешняя аудиосистема).

**Цифровой выход** - Нажмите ▲/▼, чтобы выбрать опцию, затем нажмите кнопку **ОК**, чтобы войти в подменю. (Дополнительно: Auto, Bypass, PCM, Dolby Digital Plus, Dolby Digital).

**Задержка SPDIF** - Нажмите ▲/ ▼ для выбора опции. Нажмите ◀ для уменьшения параметра. Нажмите ▶ для увеличения параметра.

**Автоматическое регулирование громкости** - Нажмите ▲/ ▼, чтобы выбрать опцию, затем нажмите **ОК**, чтобы выбрать ВКЛ / ВЫКЛ.

**Режим Downmix** - Нажмите ▲/▼, чтобы выбрать опцию, затем нажмите **ОК**, чтобы войти в подменю. (Дополнительно: Стерео, Объемный).

**Сброс настроек** - Возврат всех настроек к заводским значениям по умолчанию.

## ПАМЯТЬ



**Внутренняя память** - Нажмите ▲/▼, чтобы выбрать опцию, затем нажмите **ОК**, чтобы войти в подменю.

**Внешняя память** - Нажмите ▲/▼, чтобы выбрать опцию, затем нажмите **ОК**, чтобы войти в подменю. (Примечание: отображаются внешние устройства, если они подключены)

## ДОМАШНИЙ ЭКРАН

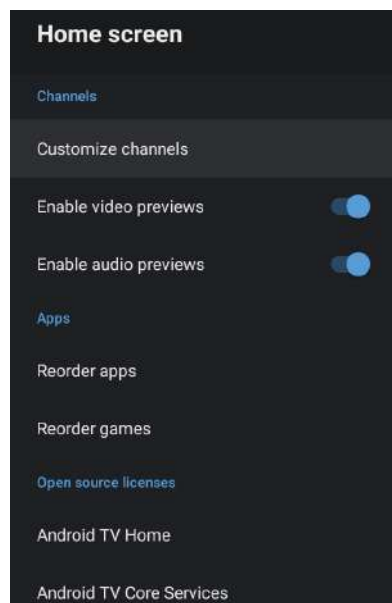

В этом меню вы можете размещать каналы, приложения с открытым исходным кодом.

1. Нажмите кнопки ▲/▼, чтобы выбрать параметр.
2. Нажмите **ОК** для настройки.
3. После настройки нажмите **BACK**, чтобы вернуться к предыдущему меню.

## RETAIL MODE

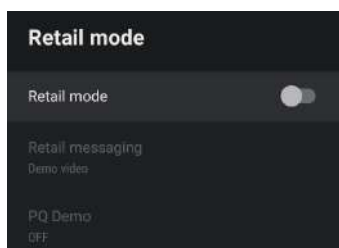

**Retail mode** - Нажмите ▲/▼, чтобы выбрать опцию, затем нажмите **OK**, чтобы выбрать ВКЛ / ВЫКЛ.

**Retail messaging** - нажмите ▲/▼, чтобы выбрать опцию, затем нажмите **OK**, чтобы войти в подменю.

(Дополнительно: демо-видео, e-POP слева, e-POP снизу)

**PQ Demo** - Нажмите ▲/▼, чтобы выбрать опцию, затем нажмите **OK**, чтобы войти в подменю.

(Дополнительно: ВЫКЛ, ВЛЕВО, ВПРАВО)

## GOOGLE

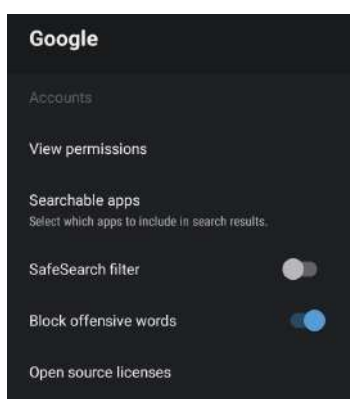

В этом меню вы можете установить доступные для поиска приложения, фильтр безопасного поиска, блокировать некоторые запросы, лицензии с открытым исходным кодом.

1. Нажмите кнопки ▲/▼, чтобы выбрать параметр.
2. Нажмите **OK** для настройки.
3. После настройки нажмите ВАСК, чтобы вернуться к предыдущему меню.

## CHROMECASTBUILT-IN

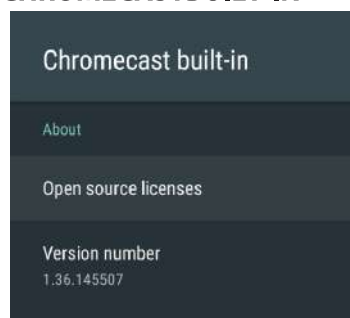

В этом меню вы можете прочитать информацию и узнать о настройках Chromecast

1. Нажмите кнопки ▲/▼, чтобы выбрать параметр.
2. Нажмите **OK** для настройки.
3. После настройки нажмите ВАСК, чтобы вернуться к предыдущему меню.

## ЭКРАННАЯ ЗАСТАВКА

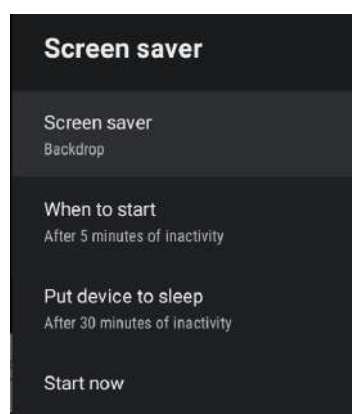

**Экранная заставка** - Нажмите ▲/▼, чтобы выбрать опцию, затем нажмите **OK**, чтобы войти в подменю. (Дополнительно: Выключить, Фон, Цвета)

**При запуске** - Нажмите ▲/▼, чтобы выбрать опцию, затем нажмите **OK**, чтобы войти в подменю. (Дополнительно: 5 минут, 15 минут, 30 минут, 1 час, 2 часа).

**Перевести устройство в спящий режим** - нажмите ▲/▼, чтобы выбрать опцию, затем нажмите **OK**, чтобы войти в подменю. (Дополнительно: 30 минут, 1 час, 3 часа, 6 часов, 12 часов, никогда).

**Запустить сейчас** - Нажмите ▲/▼, чтобы выбрать опцию, затем нажмите **OK**, чтобы войти в меню заставки.

## МЕСТОПОЛОЖЕНИЕ

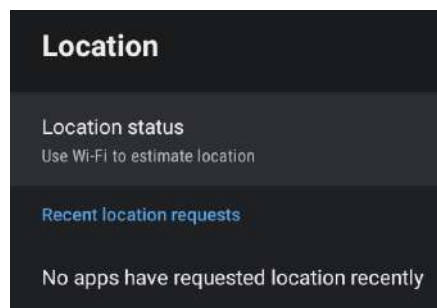

**Статус местоположения** - Нажмите ▲/▼, чтобы выбрать опцию, затем нажмите **OK**, чтобы войти в подменю.

(Дополнительно: Использовать Wi-Fi для определения местоположения, выкл)

## ИСПОЛЬЗОВАНИЕ И ДИАГНОСТИКА

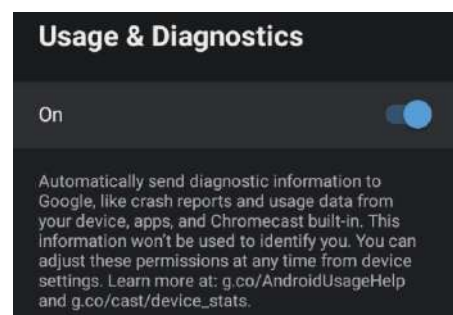

**Использование и диагностика** - Нажмите ▲ / ▼, чтобы выбрать опцию, затем нажмите **OK**, чтобы выбрать ВКЛ/ ВЫКЛ.

## ДОСТУП

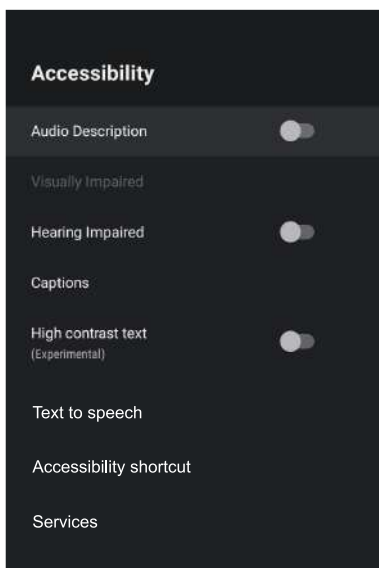

**Аудиодескрипция** - Нажмите ▲/▼, чтобы выбрать опцию, затем нажмите **ОК**, чтобы выбрать ВКЛ / ВЫКЛ.

**Для слабовидящих** - Нажмите ▲/▼, чтобы выбрать опцию, затем нажмите **ОК**, чтобы войти в подменю (Необходимо выбрать: Аудиодескрипция ВКЛ)

**Для людей с нарушениями слуха** - Нажмите ▲/▼, чтобы выбрать опцию, затем нажмите **ОК**, чтобы выбрать ВКЛ / ВЫКЛ.

**Титры** - Нажмите ▲/▼, чтобы выбрать опцию, затем нажмите **ОК**, чтобы войти в подменю.

**Высококонтрастный текст** - нажмите ▲/▼, чтобы выбрать опцию, затем нажмите **ОК**, чтобы выбрать ВКЛ / ВЫКЛ.

**Текст в речь** - Нажмите кнопку ▲/▼, чтобы выбрать параметр, затем нажмите кнопку **ОК**, чтобы войти в подменю.

**Ярлык доступности** - Нажмите кнопку ▲/▼, чтобы выбрать параметр, затем нажмите кнопку **ОК**, чтобы войти в подменю.

## СБРОС

Нажмите **ОК**, чтобы войти в подменю.

Полный сброс.



### ПРИМЕЧАНИЕ

Эта функция для голосового дистанционного управления Bluetooth.

## МУЛЬТИМЕДИЙНЫЙ ПРОИГРЫВАТЕЛЬ

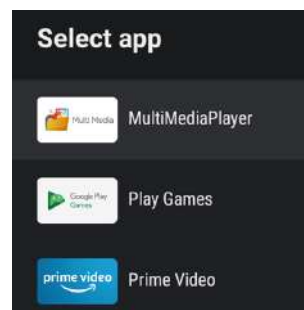
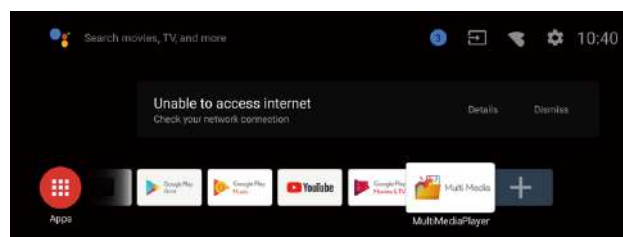

1. На домашнем экране выберите значок + в списке приложений, чтобы добавить приложение, и нажмите **ОК**. Используйте кнопки "вверх" и "вниз", чтобы выбрать приложение Медиаплеер, и нажмите **ОК**, чтобы добавить его на домашний экран.

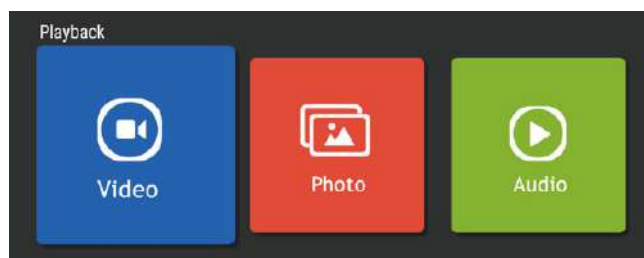

2. Нажмите **ОК**, чтобы войти в плеер и отобразить видео, фото, аудио. После подключения usb-накопителя можно воспроизводить с него мультимедиафайлы.

### ПРИМЕЧАНИЕ

Меню/функции могут отличаться в зависимости от того, когда вы приобрели телевизор.

# УСТРАНЕНИЕ НЕПОЛАДОК

Пожалуйста, проверьте все настройки перед обращением в сервисный центр. Эти советы могут сэкономить ваше время и деньги, так как расходы на установку и настройку не покрываются вашей гарантией.

Проблемы	Рекомендации по устранению
"Призрак" или двойное изображение	<ul style="list-style-type: none"><li>• Это может быть вызвано плохим качеством сигнала с антенны из-за высотных зданий или особенностей ландшафта местности. Использование высоконаправленной антенны может улучшить изображение.</li></ul>
Нет питания.	<ul style="list-style-type: none"><li>• Проверьте, подключен ли кабель питания телевизора к розетке.</li><li>• Отключите телевизор, подождите 60 секунд. Затем вставьте вилку в розетку и снова включите телевизор.</li></ul>
Отсутствует изображение	<ul style="list-style-type: none"><li>• Проверьте подключение антенны на задней панели телевизора, чтобы убедиться, что она правильно подключена к телевизору.</li><li>• Возможны неполадки на вещательной станции. Попробуйте включить другой канал.</li><li>• Отрегулируйте контрастность и яркость.</li><li>• Проверьте настройки субтитров. Некоторые субтитры могут создавать проблемы с изображением.</li></ul>
Есть изображение, но нет звука	<ul style="list-style-type: none"><li>• Увеличьте громкость, нажав кнопку <b>VOL+</b> на пульте дистанционного управления или на боковой панели управления телевизора.</li><li>• Нажмите кнопку MUTE на пульте дистанционного управления, чтобы убедиться, что звук включен.</li></ul>
Хороший звук, но тусклые цвета	<ul style="list-style-type: none"><li>• Отрегулируйте контрастность и яркость.</li></ul>
Плохое качество изображения	<ul style="list-style-type: none"><li>• Плохое качество изображения может возникнуть при одновременном подключении к телевизору S-VHS камеры, видеокамеры и других внешних устройств. Отсоедините одно из внешних устройств.</li></ul>
На изображении видны белые точки	<ul style="list-style-type: none"><li>• Проверьте подключение антенны.</li></ul>
Горизонтальные пунктирные линии	<ul style="list-style-type: none"><li>• Это может быть вызвано электрическими помехами (например, фен, неоновый свет и т. д.) Выключите оборудование.</li></ul>
Телевизор не реагирует на пульт дистанционного управления	<ul style="list-style-type: none"><li>• Проверьте, работают ли батареи. При необходимости замените.</li><li>• Очистите стекло датчика дистанционного управления на телевизоре.</li><li>• Попробуйте использовать кнопки на боковой панели телевизора.</li></ul>
Пиксели (точки), всегда темные или всегда белые.	<ul style="list-style-type: none"><li>• Ваш телевизор изготовлен с использованием высокотехнологичных светодиодов. Однако иногда проявляется неисправность пикселей. Для данного типа устройства это нормально и не считается дефектом.</li></ul>

## Перечень повреждений, не допускающих дальнейшую эксплуатацию телевизора:

- Сетевой шнур или вилка повреждены.
- Экран телевизора поврежден.
- При попадании на телевизор влаги.
- После падения телевизора.

Специальное пояснение: Гарантия не распространяется на комплектующие, такие как пульт дистанционного управления.

По вопросам настройки, функционала, а также жалоб и предложений, обращайтесь в нашу службу поддержки:

Поддержка в режиме чата и бесплатных звонков: **haier.com** или **8 800 250 43 05**

Всё что вам необходимо сделать для запроса ремонта или обслуживания Вашего устройства позвонить по номеру **8 800 250 43 05** и указать свои контактные данные, где бы Вы ни находились.

# СПЕЦИФИКАЦИЯ ПРОДУКТА

## 55" UHD цифровой светодиодный телевизор

<b>Качество изображения:</b>	UHD (сверхвысокой четкости) Поддержка цифрового телевидения Диагональ экрана: 142.4 см Разрешение 3840 x 2160 точек, 60 Гц
<b>Цифровой декодер</b>	DVB-T, DVB-C, DVB-T2, DVB-S2 16/32/64/128/256 QAM модуляция MPEG2, MPEG4, H.265
<b>Класс энергоэффективности</b>	A
<b>Напряжение питания</b>	100-240V 50/60Hz
<b>Потребляемая мощность</b>	140W
<b>Интерфейсы для подключения оборудования:</b>	1 Оптический порт / 1 гнездо R 2 порта USB / 2 гнездо RF 1 RJ45 / 1 порт YPbPr 4 разъема HDMI / 1 гнездо наушников 1 видео-гнездо / 1 слот для SD карты 1 L гнездо / 1 слот CI Поддерживаемые системы: PAL и SECAM Память телеканалов: 1000(DTV), 100(ATV) Антенный вход: 75 Ом, небалансный Вход AV Video: 75 Ом, 1V-P, RCA Вход AV Audio: 20 кОм, 500 мВ (скз.) Поддержка разрешения на входах YPbPr / HDMI: 480i, 480p, 576i, 576p, 720p, 1080i, 1080p, 2k, 4k
<b>Качество звука:</b>	Сtereo звуковая система. 2x10 Вт средняя громкость на выходе.
<b>Потребляемая мощность в режиме ожидания</b>	≤ 0.5W
<b>Цифровые функции:</b>	Поддержка цифровых интерактивных сервисов. Цифровой телетекст. Поддержка цифровых субтитров, передаваемых по протоколу DVB (цифровое телерадиовещание) Автоматическая настройка. Автоматический поиск каналов. Программа телепередач на сегодня и на следующие дни. Телегид на неделю(EPG). Поддержка телевизионных приставок CI-слот. Аудиодескрипция.
<b>Дополнительные функции:</b>	UHF / VHF тюнер; таймер сна;родительский контроль;изображение и текст ПДУ работает от двух батарей типа AAA (включены в комплект поставки). Крепление стандарта VESA: 200 x 200 мм Габариты упаковки (Ш x В x Г): 1393x850x150 мм Габариты телевизора на подставке (Ш x В x Г): 1231x770x 226 мм Габариты телевизора без подставки (Ш x В x Г): 1231x716x84 мм Вес упаковки: 15.7 кг Масса телевизора с подставкой:11.5 кг Масса телевизора без подставки: 11.3 кг
<b>Транспортирование и хранение</b>	Упакованные телевизоры допускается транспортировать всеми видами транспорта в условиях, соответствующих группе 5 ГОСТ 15150 – 69 при температуре окружающего воздуха от + 50 до – 40°С и относительной влажности воздуха от 75 до 100 %. Хранение телевизоров должно осуществляться в условиях группы 1 по ГОСТ 15150 – 69 при температуре окружающего воздуха от + 5 до + 40°С и отсутствии в воздухе кислотных, щелочных и других агрессивных примесей

\* Характеристики даны для справки. Различия могут возникать по мере обновления технологии продукта. Характеристики могут быть изменены без предварительного уведомления.

# СПЕЦИФИКАЦИЯ ПРОДУКТА

## 65" UHD цифровой светодиодный телевизор

<b>Качество изображения:</b>	UHD (сверхвысокой четкости) Поддержка цифрового телевидения Диагональ экрана: 167.5 см Разрешение 3840 x 2160 точек, 60 Гц.
<b>Цифровой декодер</b>	DVB-T, DVB-C, DVB-T2, DVB-S2 16/32/64/128/256 QAM модуляция MPEG2, MPEG4, H.265
<b>Класс энергоэффективности</b>	A
<b>Напряжение питания</b>	100-240V 50/60Hz
<b>Потребляемая мощность</b>	170W
<b>Интерфейсы для подключения оборудования:</b>	1 Оптический порт / 1 гнездо R 2 порта USB / 2 гнездо RF 1 RJ45 / 1 порт YPbPr 4 разъема HDMI / 1 гнездо наушников 1 видео-гнездо / 1 слот для SD карты 1 L гнездо / 1 слот CI Поддерживаемые системы: PAL и SECAM Память телеканалов: 1000(DTV), 100(ATV) Антенный вход: 75 Ом, небалансный Вход AV Video: 75 Ом, 1V-P, RCA Вход AV Audio: 20 кОм, 500 мВ (скз.) Поддержка разрешения на входах YPbPr / HDMI: 480i, 480p, 576i, 576p, 720p, 1080i, 1080p, 2k, 4k
<b>Качество звука:</b>	Сtereo звуковая система. 2 x 10 Вт средняя выходная мощность.
<b>Потребляемая мощность в режиме ожидания</b>	≤ 0.5W
<b>Цифровые функции:</b>	Поддержка цифровых интерактивных сервисов. Цифровой телетекст. Поддержка цифровых субтитров, передаваемых по протоколу DVB (цифровое телерадиовещание) Автоматическая настройка. Автоматический поиск каналов. Программа телепередач на сегодня и на следующие дни. Телегид на неделю(EPG). Поддержка телевизионных приставок CI-слот. Аудиодескрипция.
<b>Дополнительные функции:</b>	UHF / VHF тюнер; таймер сна;родительский контроль;изображение и текст ПДУ работает от двух батарей типа AAA (включены в комплект поставки). Крепление стандарта VESA: 300 x 200 мм Габариты упаковки (Ш x В x Г): 1620x985x190 мм Габариты телевизора на подставке (Ш x В x Г): 1450x894x226 мм Габариты телевизора без подставки (Ш x В x Г): 1450x839x78 мм Вес упаковки: 23.6 кг Масса телевизора с подставкой: 17.35 кг Масса телевизора без подставки: 17.15 кг
<b>Транспортирование и хранение</b>	Упакованные телевизоры допускается транспортировать всеми видами транспорта в условиях, соответствующих группе 5 ГОСТ 15150 – 69 при температуре окружающего воздуха от + 50 до – 40°С и относительной влажности воздуха от 75 до 100 %. Хранение телевизоров должно осуществляться в условиях группы 1 по ГОСТ 15150 – 69 при температуре окружающего воздуха от + 5 до + 40°С и отсутствии в воздухе кислотных, щелочных и других агрессивных примесей

\* Характеристики даны для справки. Различия могут возникать по мере обновления технологии продукта. Характеристики могут быть изменены без предварительного уведомления.



# ОБСЛУЖИВАНИЕ КЛИЕНТОВ

## Служба поддержки клиентов

Мы рекомендуем обращаться в службу поддержки клиентов компании «Хайер», а также использовать оригинальные запасные части. Если у вас возникли проблемы с вашей бытовой техникой, пожалуйста, сначала изучите раздел «Устранение неисправностей».

Если вы не нашли решения проблемы, пожалуйста, обратитесь:

— к вашему официальному дилеру или

— в наш колл-центр:

8-800-250-43-05 (РФ),

8-10-800-2000-17-06 (РБ),

00-800-2000-17-06 (Узбекистан),

0-800-501-157 (Украина),

— на сайт [www.haier.com](http://www.haier.com), где вы можете оставить заявку на обслуживание, а также найти ответы на часто задаваемые вопросы.

Обращаясь в наш сервисный центр, пожалуйста, подготовьте следующую информацию, которую вы можете найти на паспортной табличке и в чеке:

Модель \_\_\_\_\_

Серийный номер \_\_\_\_\_

Дата продажи \_\_\_\_\_



Также, пожалуйста, проверьте наличие гарантии и документов о продаже

Важно! Отсутствие на приборе серийного номера делает невозможной для Производителя идентификацию прибора и, как следствие, его гарантийное обслуживание.

Запрещается удалять с прибора заводские идентифицирующие таблички. Отсутствие заводских табличек может стать причиной отказа выполнения гарантийных обязательств.

В настоящий документ могут быть внесены изменения без предварительного уведомления.

Производитель оставляет за собой право вносить изменения в конструкцию и комплектацию изделия без дополнительного уведомления.

# ГАРАНТИЙНЫЙ ТАЛОН

## Уважаемый покупатель!

Корпорация «Хайер» находящаяся по адресу: Офис S401, Хайер бренд билдинг, Хайер Индастри парк Хай-тек зон, Лаошан Дистрикт, Циндао, Китай, благодарит Вас за Ваш выбор, гарантирует высокое качество и безупречное функционирование данного изделия при соблюдении правил его эксплуатации. Срок службы на телевизоры 5 лет со дня передачи изделия конечному потребителю. Учитывая высокое качество продукции, фактический срок эксплуатации может значительно превышать официальный. Вся продукция изготовлена с учетом условий эксплуатации и прошла соответствующую сертификацию на соответствие техническим требованиям. Рекомендуем по окончании срока службы обратиться в Авторизованный сервисный центр для проведения профилактических работ и получения рекомендаций по дальнейшей эксплуатации изделия. Во избежание недоразумений, убедительно просим Вас при покупке внимательно изучить инструкцию по эксплуатации, условия гарантийных обязательств и проверить правильность заполнения гарантийного талона. В случае неправильного или неполного заполнения гарантийного талона обратитесь в торгующую организацию. Данное изделие представляет собой технически сложный товар бытового назначения. Если купленное Вами изделие требует специальной установки и подключения, настоятельно рекомендуем Вам обратиться к Авторизованному партнёру Хайер. Данным гарантийным талоном Корпорация «Хайер» подтверждает принятие на себя обязательств по удовлетворению требований потребителей, установленных действующим законодательством о защите прав потребителей, иными нормативными актами в случае обнаружения недостатков изделия. Однако Корпорация «Хайер» оставляет за собой право отказать в гарантийном обслуживании изделия в случае несоблюдения изложенных ниже условий.

## Условия гарантийного обслуживания:

Гарантийное обслуживание распространяется только на изделия, укомплектованные гарантийным талоном установленного образца. Корпорация «Хайер» устанавливает гарантийный срок 12 месяцев со дня передачи товара потребителю. Во избежание возможных недоразумений, сохраняйте в течение срока службы документы, прилагаемые к изделию при его продаже (товарный чек, кассовый чек, инструкция по эксплуатации, гарантийный талон). Запасные части и замененные блоки используемые для ремонта могут быть как новыми, так и восстановленными.

Полный список Авторизованных партнёров на территории ЕАЭС вы можете узнать в Информационном центре «Хайер» по телефонам:

**8-800-250-43-05 - для Потребителей из России (бесплатный звонок из регионов России)**  
**8-10-800-2000-17-06 - для Потребителей из Беларуси (бесплатный звонок из регионов Беларуси)**  
**0-800- 501-157 - для Потребителей из Украины (бесплатный звонок из регионов Украины)**  
**00-800-2000-17-06 - для Потребителей из Узбекистана (бесплатный звонок из регионов Узбекистана)**

или на сайте: [www.haier.com](http://www.haier.com) или сделав запрос по электронной почте: [help@haieronline.ru](mailto:help@haieronline.ru).

Данные Авторизованных партнёров могут быть изменены, за справками обращайтесь в Информационный центр «Хайер».

## Гарантийное обслуживание не распространяется на изделия, недостатки которых возникли вследствие:

- нарушения потребителем условий и правил эксплуатации, хранения и/или транспортировки товара;
- неправильной установки и/или подключения изделия;
- нарушения технологии работ с электрическими подключениями, как и привлечение к монтажу Изделия лиц, не имеющих соответствующей квалификации, подтвержденной документально;
- отсутствия своевременного технического обслуживания Изделия в том случае, если этого требует инструкция по эксплуатации;
- применения моющих средств, несоответствующих данному типу изделия, а также превышения рекомендуемой дозировки моющих средств;
- использования изделия в целях, для которых оно не предназначено;
- действий третьих лиц: ремонт или внесение несанкционированных изготовителем конструктивных или схемотехнических изменений не уполномоченными лицами;
- отклонений от Государственных Технических Стандартов (ГОСТов) и норм питающих сетей;
- действия непреодолимой силы (стихия, пожар, молния т. п.);
- несчастных случаев, умышленных или неосторожных действий потребителя или третьих лиц;
- если обнаружены повреждения, вызванные попаданием внутрь изделия посторонних предметов, веществ, жидкостей, насекомых, продуктов жизнедеятельности насекомых;
- использование изделия для предпринимательской деятельности.

## Гарантийному обслуживанию не распространяется на следующие виды работ:

- установка и подключение изделия на месте эксплуатации;
- инструктаж и консультирование потребителя по использованию изделия;
- очистка изделия снаружи либо изнутри.

## Гарантийному обслуживанию не подлежат ниже перечисленные расходные материалы и аксессуары:

- пульты управления, аккумуляторные батареи, элементы питания, внешние блоки питания и зарядные устройства, соединительные провода с разъемами;
- документация, прилагаемая к изделию.

## Дополнения к инструкции по эксплуатации:

- Корпорация «Хайер» не несет ответственности за потерю пользователем при использовании изделия какой-либо конфиденциальной или персональной информации;
- Предоставление служб и/или программного обеспечения третьими лицами может быть изменено, приостановлено или прекращено без предварительного уведомления.

**Важно!** Отсутствие на приборе серийного номера делает невозможной для Производителя идентификацию прибора и, как следствие, его гарантийное обслуживание. Запрещается удалять с прибора заводские идентифицирующие таблички. Отсутствие заводских табличек может стать причиной отказа выполнения гарантийных обязательств.

<b>Официальное наименование</b>	<b>Город</b>	<b>Телефон для клиента</b>	<b>Адрес</b>
Закрытое акционерное общество «Единая служба сервиса А-Айсберг»	Москва	8-800-250-43-05	127644, г. Москва, ул. Вагоноремонтная, д. 10, стр. 1
Общество с ограниченной ответственностью «Авторизованный Центр «Пионер Сервис»	Санкт-Петербург	8-800-250-43-05	191040, г. Санкт-Петербург, Лиговский пр-кт, д. 52 лит. А
Общество с ограниченной ответственностью «Архсервис-центр»	Архангельск	8-800-250-43-05	163000 г. Архангельск, ул. Воскресенская, д. 85
Общество с ограниченной ответственностью «Техинсервис»	Сочи	8-800-250-43-05	354068, г. Сочи, ул. Донская, 3
Общество с ограниченной ответственностью «ТехноВидеоСервис»	Казань	8-800-250-43-05	420100, г. Казань, ул. Протоchnая д.8
Общество с ограниченной ответственностью ДОМСЕРВИС	Владимир	8-800-250-43-05	600017, г. Владимир, ул. Батурина, д. 39
Общество с ограниченной ответственностью ТРАНССЕРВИС-Краснодар	Краснодар	8-800-250-43-05	350058, г. Краснодар, ул. Кубанская, 47
Общество с ограниченной ответственностью ТРАНССЕРВИС-Н. Новгород	Нижний Новгород	8-800-250-43-05	603098, г. Нижний Новгород, ул. Артельная, д. 29
Общество с ограниченной ответственностью ТРАНССЕРВИС-Е-катеринбург	Екатеринбург	8-800-250-43-05	г. Екатеринбург, ул. Шарташская д 10
Общество с ограниченной ответственностью «Циклон»	Омск	8-800-250-43-05	644042, г. Омск, пр.К. Маркса 34а, оф. 410
Общество с ограниченной ответственностью «ГлавБытСервис»	Томск	8-800-250-43-05	г. Томск, ул. Маяковская 25/7
Общество с ограниченной ответственностью «Сервисбыттехника»	Оренбург	8-800-250-43-05	460044, г. Оренбург, ул. Конституции, д. 4
Общество с ограниченной ответственностью «Сибсервис»	Новокузнецк	8-800-250-43-05	654066, г. Новокузнецк, ул. Грдины, д. 18
Общество с ограниченной ответственностью АРГОН-СЕРВИС	Новороссийск	8-800-250-43-05	353905, г. Новороссийск, ул. Серова, 14
Общество с ограниченной ответственностью АЛИКА-СЕРВИС	Иркутск	8-800-250-43-05	664019, г. Иркутск, ул. Писарева, д. 18-а
ООО «КРОК-ТТЦ»*	Киев*	+38 (095) 288-88-21	г. Киев ул. Радужная д. 25 Б
Сервисный центр	Ташкент	(+998 71) 207 10 01	-
ОДО «ЦБТСервис»	г.Минск	375-17-262-95-50	г. Минск, ул. Я Коласа 52
ООО «РоялТерм»	г.Минск	375-29-198-11-50	г. Минск, ул. Орловская 40А, офис 7
ТОО Сервис Маг	г. Алматы	8 (727) 233 30 00	050002, г. Алматы, ул. Калдаякова 17
ТОО Аскон-7	г. Алматы	7 (727) 397 75 75	050010, г. Алматы, ул. Сагата Нурмагамбетова 25

Список АСЦ может быть изменен. Актуальную информацию вы можете получить на нашем сайте [www.haier.com](http://www.haier.com)  
\*Адреса сервисных центров в регионах уточняйте на сайте [www.krok-ttc.com](http://www.krok-ttc.com) или по телефонам горячей линии

# МАЗМҰНЫ

ҚАУІПСІЗДІК ЖӨНІНДЕГІ МАҢЫЗДЫ АҚПАРАТТАР

САҚТЫҚ ШАРАЛАРЫ МЕН ЕСКЕРТПЕЛЕР

ПАЙДАЛАНУҒА ДАЙЫНДЫҚ

СЫРТҚЫ ҚҰРЫЛҒЫЛАРДЫ ЖАЛҒАСТЫРУ ЖӘНЕ БАСҚАРУ

ҚҰРЫЛҒЫЛАРДЫ ЖАЛҒАСТЫРУ

ПАЙДАЛАНУ ЖӨНІНДЕГІ НҰСҚАУЛЫҚ

АҚАУЛАРДЫ ЖОЮ

ӨНІМДІ СЕРТИФИКАТТАУ

# ҚАУІПСІЗДІК ЖӨНІНДЕГІ МАҢЫЗДЫ АҚПАРАТТАР

- 1) Нұсқаулығымен оқып-таныс болыңыз
- 2) Осы нұсқаулығын сақтап қойыңыз.
- 3) Сақтықтың барлық шараларын сақтаңыз.
- 4) Құжатта келтірілген нұсқаулықтарды орындап отырыңыз.
- 5) Бұл құрылғыны суға жақын жерде пайдаланбаңыз.
- 6) Құрылғыны тек құрғақ шүберекпен сүртіңіз.
- 7) Желдету тесіктерін жаппаңыз, құрылғыны нұсқауларға сәйкес орнатыңыз.
- 8) Теледидарды радиаторлар, жылытқыштар, пештер және басқа да жылу беретін құралдар (соның ішінде күшейткіштер) сияқты жылу көздерінің жанына орнатпаңыз.
- 9) Құрылғыны электр желісіне қосқанда абайлап орындаңыз. Егер берілетін штекер пішімі розетканың пішіміне сәйкес келмесе, ескірген Розетканы ауыстыру үшін маманға хабарласыңыз.
- 10) Желі сымын, әсіресе штекерлерде, штепсельді розеткалардың арматурасында және құрылғыдан шығатын жерлерде жылжытудан немесе қысудан сақтаңыз.
- 11) Тек өндіруші көрсеткен құралдарды/ керек-жарақтарды пайдаланыңыз.
- 12) Найзағай кезінде құрылғыны розеткадан ажыратыңыз, сондай-ақ оны ұзақ уақыт пайдаланбайтын жағдайларда.
- 13) Қызмет көрсету жөніндегі барлық жұмыстарды тек білікті қызметкерлер құрамы орындауы керек. Қызмет көрсету құрылғыға қандай да бір жолмен зақымдалғанда, мысалы, қуат сымы немесе штекер зақымдалғанда; оған сұйықтық төгіліп немесе ішіне қандай да бір заттар түсіп қалса; құрылғы жаңбырдың немесе ылғалдың әсеріне ұшырағанда; құрылғы тиісті түрде жұмыс істемегенде немесе оның соғылғанда қажет.
- 14) Желілік штекер ажыратқыш құрылғы ретінде пайдаланылатындықтан, бұл құрылғы әрдайым жұмыс істейді.
- 15) Құрылғының желдету тесіктерін газеттер, дастархандар, перделер және т. б. сияқты заттармен жаппаңыз.
- 16) Құрылғыда мысалға тұтанған шам сияқты ашық от көздерін орнатпаңыз.
- 17) Батареяларды кәдеге жаратудың экологиялық аспектілеріне назар аудару керек.
- 18) Құрылғы қалыпты климат жағдайында пайдалануға арналған.
- 19) Құрылғыға тамшылардың немесе шашыраудың түсуіне жол бермеңіз, сондай-ақ ваза сияқты сұйықтықпен толтырылған заттарды қоймаңыз.
- 20) Өнім тек үйде пайдалануға арналған.

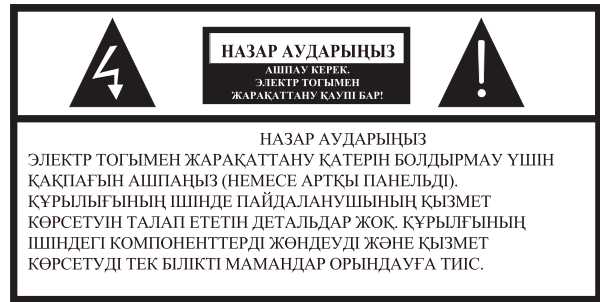

 Бұл белгі осы құрылғының ішінде қауіпті кернеудің болуын көрсетеді.

 Бұл белгі құрылғыны пайдалану немесе жеткізу жиынтығына кіретін әдебиетте күту туралы маңызды ақпараттың болуын көрсетеді.

## ЕСКЕРТУ:

Өрт шығу немесе электр тогымен зақымдану қаупін болдырмау үшін, бұл құрылғыны жаңбыр немесе ылғалдың әсеріне ұшырамаңыз.

## ЕСКЕРТУ:

Батареялар күн сәулесі, от және т. б болуы мүмкін жоғары температураға ұшырамауы тиіс.



Бұл белгі қауіпті желілік кернеу мен пайдаланушы үшін қол жетімді бөлшектер арасындағы қос оқшауламаның болуын көрсетеді. Қызмет көрсету кезінде тек бірдей қосалқы бөлшектерді пайдаланыңыз.



Бұл белгі құрылғы тұрмыстық қалдықтардан бөлек кәдеге жаратылуы тиіс екендігін көрсетеді (бұл ереже Еуроодақтың аумағында міндетті түрде орындалуы тиіс). Қоршаған ортаға немесе адам денсаулығына зиян келтірмеу үшін, құрылғыны белгіленген талаптарға сәйкес кәдеге жаратыңыз. Құрылғыны қайтару үшін кәдеге жаратумен айналысатын ұйыммен хабарласыңыз немесе құрылғыны сатып алған сатушыға хабарласыңыз. Олар экологиялық тиімді кәдеге жарата алады.

# САҚТЫҚ ШАРАЛАРЫ МЕН ЕСКЕРТПЕЛЕР

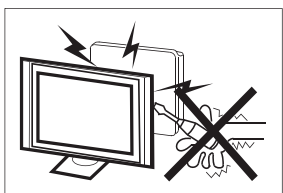

Жоғары кернеу осы теледидар қабылдағышының жұмыс процесінде өндіріледі. Құрылғының артқы панелін шешуші болмаңыз. Құрылғының ішіндегі компоненттерді жөндеуді және қызмет көрсетуді тек білікті мамандар орындауға тиіс.

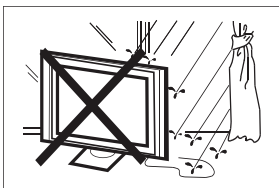

Өрт немесе электр тогымен зақымдануды болдырмау үшін, бұл құрылғыны жаңбыр немесе ылғалданбаңыз



Теледидардың желдеткіш және басқа да саңылауларына қандайда бір заттардың түсуін болдырмаңыз. Құрылғыға қандайда бір сұйықтықтардың төгіліп кетуіне жол берменіз.

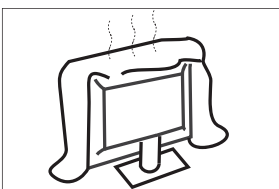

Артқы панельдің желдету саңылауларын көлегейлеп жауып тастамаңыз. Ұзақ та проблемаларсыз пайдалану үшін электр компоненттеріне салқындатып отыру қажет болады.

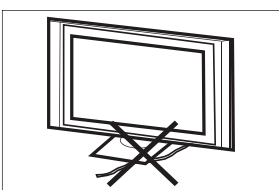

Желі кабелін оған түспейтіндей етіп орналастыру керек.



Желіге қосылған құрылғыны сүртпеңіз, химикаттарды пайдаланбай жұмсақ құрғақ матаны пайдаланыңыз.

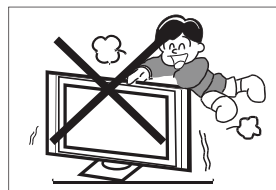

Теледидарға ешқашан кірмеңіз және сүйенбеңіз, сондай-ақ теледидарды немесе тұғырды құлатпаңыз. Балалардан көз алмаңыз. Құрылғы құлап кетіп жарақаттауы әбден мүмкін.

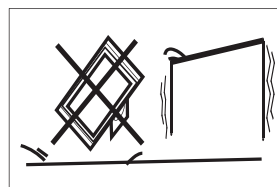

Тұрақсыз арбаларға, бағандарға, счөрелерге немесе үстелдерге құрылғыны қоюшы болмаңыз. Құлау құрылғының зақымдануына, сондай-ақ адамның дене жарақатына әкелуі мүмкін.

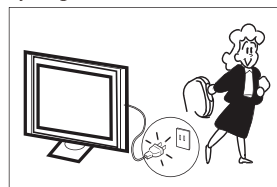

Ұзақ уақыт бойы пайдаланылмаса, құрылғыны электрмен қоректендіру желісінен ажырату ұсынылады

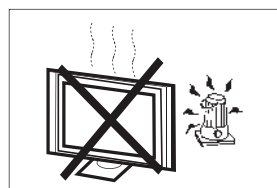

Теледидар қабылдағышын тікелей күн сәулесінің және басқа да жылу көздерінің әсеріне ұшыратпаңыз. Теледидар қабылдағышын бейне және дыбыс күшейткіштері сияқты жылу бөлетін басқа құрылғыларға тікелей орнатпаңыз. Теледидарға жанып тұрған шам сияқты ашық от көздерін орнатпаңыз.

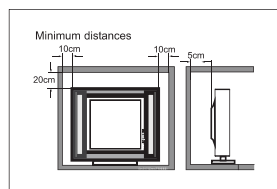

Орнатылған теледидар орнатылған кезде, қабырғаға дейінгі ең аз қашықтықты сақтау керек. Қызып кету құрылғының зақымдалуына және қызмет ету мерзімін қысқартуға әкеледі.

Ескертпе: құрылғыны қолайлы климат жағдайларында қолданыңыз.

# ПАЙДАЛАНУҒА ДАЙЫНДЫҚ

**МАҢЫЗДЫ:** Ешқашан да экранға баспаңыз. Бұл әрекеттер оның сынуға апарып соқтырады. Кепілдік дұрыс емес пайдалану немесе дұрыс емес орнату нәтижесінде пайда болған ақауларға қолданылмайды.

## ТҰҒРЫДЫҢ БЕКІНДІРМЕЛЕРІ

**МАҢЫЗДЫ:** Пайдаланардың алдынан теледидардың тұғыры жинастырылып алынуы керек.

1. Теледидарды сыртқы жағынан жұмсақ және тегіс бедерге (көрпе, поролон, мата және т.б.) салыңыз.
2. Теледидардың төменгі жағындағы тіреуішті төрт M4 бұрандасымен бекітіңіз.

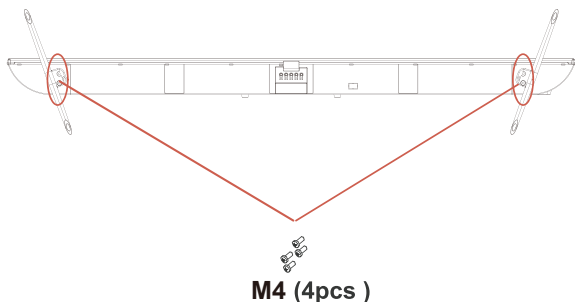

### ЕСКЕРТУ

Құрылғының сыртқы түр-сипаты суреттегімен сайма-сай келуге тиіс.

## ТЕЛЕДИДАРДЫ ҚАБЫРҒАҒА ҚҰРУҒА ДАЙЫНДАУ

Теледидарды қабырғадан кемінде 2,35 (60 мм) қашықтықта ұстаңыз. Теледидарды қабырғаға орнатар алдында тіреуішті шешу керек.

Қауіпсіздік үшін теледидардың салмағына сәйкес келетін UL кронштейндерін ғана пайдаланыңыз. (18-бетті қараңыз)

Теледидарға кронштейндерді орнату:

1. Тұғырдың бекітпе бұрандамаларын бұрап шешіп алыңыз.
2. Теледидарды тұғырынан алыңыз.
3. Қабырға кронштейнін теледидардың артқы жағында төрт бұранда арқылы бекітіңіз (бұрама өлшемін 18-беттен қараңыз). Монтаждау кронштейнін орнату кезінде нұсқаулықта көрсетілген нұсқауларды сақтаңыз.

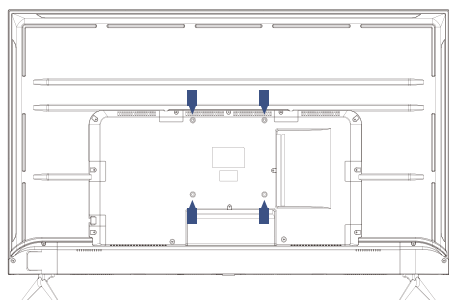

### ЕСКЕРТУ

Қабырғалық кронштейн теледидардың жеткізілім жинақтамасына кірмейді.

## ТЕЛЕДИДАРДЫ ҚЫСТЫРУ

1. Тіреуішті орнатыңыз және теледидарды қатты жерге орналастырыңыз.

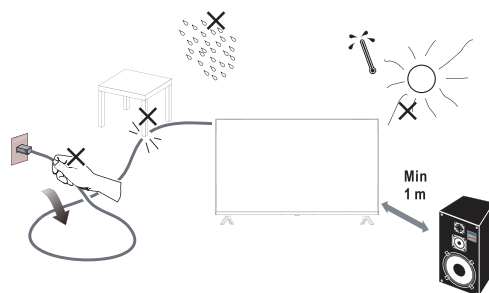

### ЕСКЕРТУ

- Теледидарды орнату кезінде желдеткіш саңылаулары ауаның еркін айналымы үшін ашық болуын қадағалаңыз. Артқы панельдің желдету саңылауларын келегейлеп жауып тастамаңыз.
  - Толық қауіпсіздікті қамтамасыз ету үшін жақын жерге немесе құрылғыда жанып тұрған шам сияқты ашық от көздерін орнатпаңыз.
  - Жылудың, тікелей күн сәулесінің, жаңбырдың немесе судың әсерін болдырмаңыз. Құрылғыға тамшылардың немесе шашыраудың түсуіне жол бермеңіз.
2. Антенна кабелін немесе кабель кабелін теледидардың артқы жағындағы **ANT IN** антеннасының ұясына қосыңыз. 7-беттегі "АНТЕННАНЫ/КӨБІЛДІ ЖАЛФАСТЫРУ" бөлімін қараңыз.
  3. Қашықтан басқару пульті: Батарея бөлігінің қақпағын ашыңыз. 2 батареяны салыңыз (типі AAA 1.5 V).

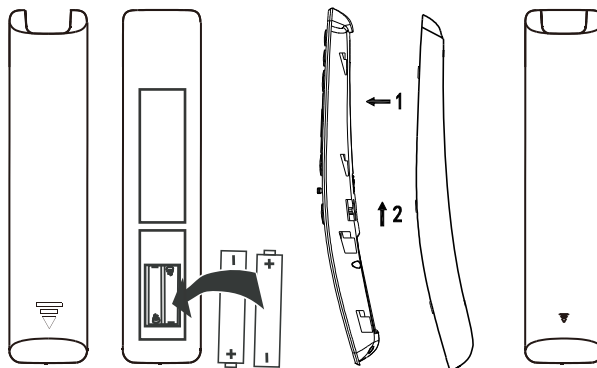

### 4. Қуаттау:

Қуаттау шнурын жұмыс розеткасына қосыңыз.

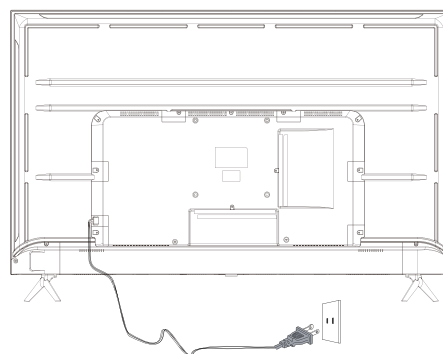

### 5. Теледидарды қыстырыңыз.

Теледидарды қосу үшін қашықтан басқару құралындағы **POWER** түймесін басыңыз.

# СЫРТҚЫ ҚҰРЫЛҒЫЛАРДЫ ЖАЛҒАСТЫРУ ЖӘНЕ БАСҚАРУ

## БАТЫРМАЛАРДЫ БАСҚАРУ

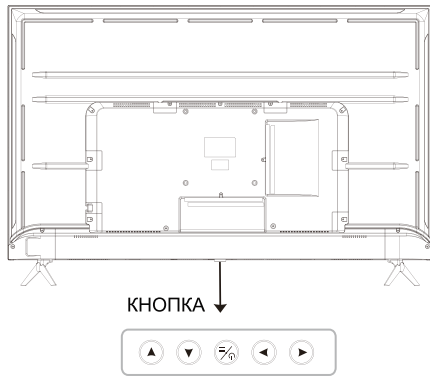

### Қуаттау батырмасы

Күту режимінде Теледидарды қосу үшін қуат түймесін басыңыз.

Құрылғыны жүктегенде, өшіру үшін қуат түймесін басып, ұстап тұрыңыз.

Мәзір режимінде қуат түймесі ОК түймесі сияқты функцияны орындайды.

### Оң жақ және сол жақ батырмалар

Мәзір ашылмаған кезде, дыбыс деңгейін арттыру немесе азайту үшін осы түймелерді басыңыз.

### Сол жақ және оң жақ батырмалар

Мәзір ашылмаған кезде, арналарды ауыстыру үшін осы түймелерді басыңыз.

Мәзірді пайдаланғанда, меңзерді экранда жоғары және төмен көрсеткілермен жылжытыңыз.

## СЫРТҚЫ ҚҰРЫЛҒЫЛАРДЫ ЖАЛҒАСТЫРУ



Ұяшықтар (солдан оңға):

Оптикалық, ұяшық USB1, ұяшық RJ45, ұяшықтар HDMI1, HDMI2, HDMI3, видео, дыбыстың сол жақ арнасы, дыбыстың оң жақ арнасы



Ұяшықтар (солдан оңға):

HDMI4(ARC), LNB кіріс (спутниктік ТД), Антенна (антенна/кәбіл), CI, мини компонентті YPbPr, құлаққаптар, TF, ұяшық USB2.

## ЖЕТКІЗІЛІМ ЖИНАҚТАМАСЫ

Теледидар 55"/65"

Қашықтықтан басқару пульті - 1 дана

Батарейкалар типі AAA - 2 дана

Пайдаланушының нұсқаулығы - 1 дана

Жеткізілім жинақтамасы -1 дана

Mini YPbPr Cable -1 дана



# ҚҰРЫЛҒЫЛАРДЫ ЖАЛҒАСТЫРУ

Құрылғыны ТД тылындағы ұяшықтарға келесі түрде қосыңыз:

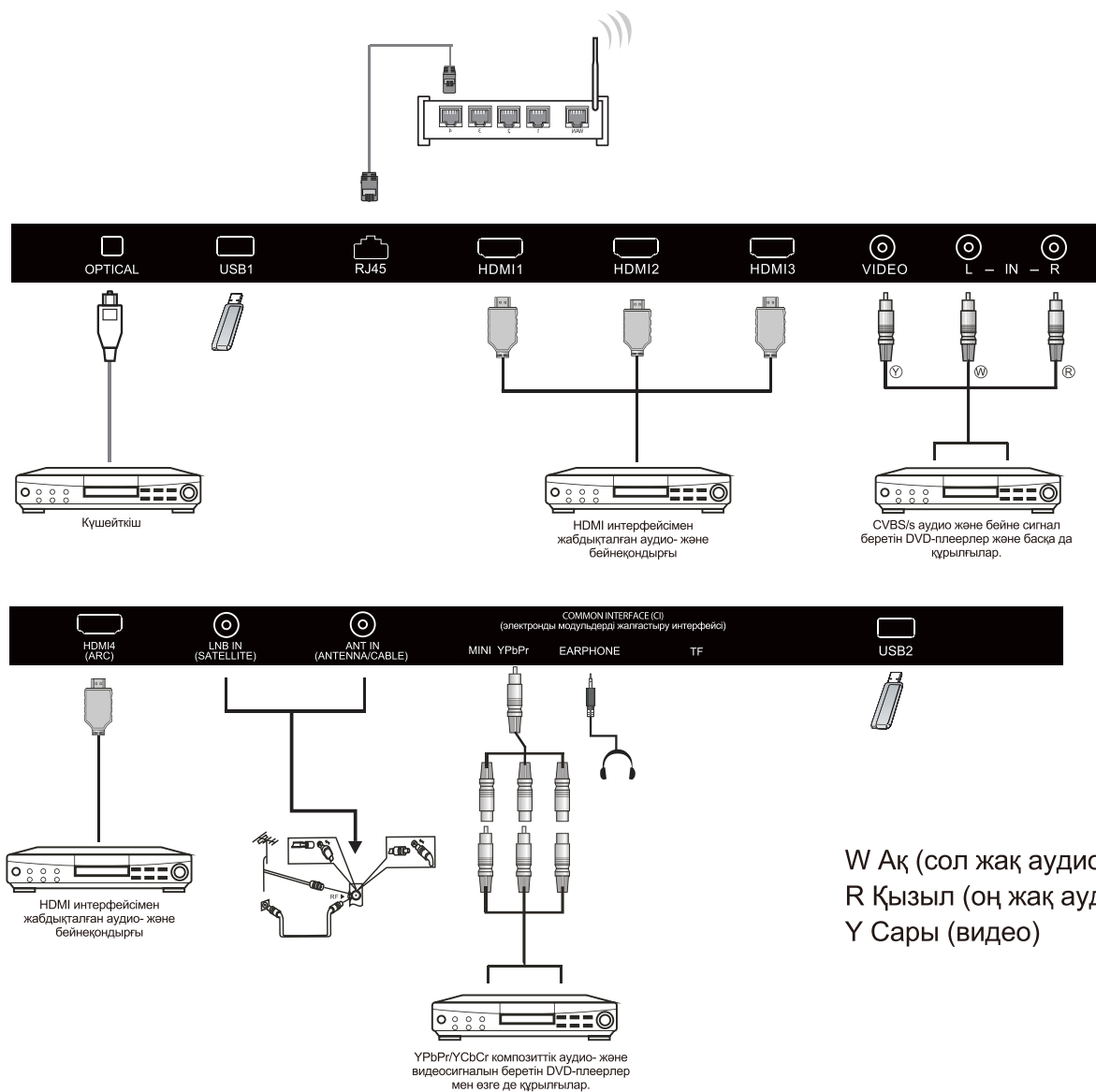

1. HDMI: Жоғары ажыратымдылықты қолдайтын мультимедиалық құрылғыларды қосыңыз.
2. USB: USB құрылғыларды жалғастырыңыз.
3. YPbPr: Компоненттік ұяшық.
4. RF: Антенналық/көбілдік ТД
5. AV INPUT: Видео кіріс/аудио кіріс.

# ПАЙДАЛАНУ ЖӨНІНДЕГІ НҰСҚАУЛЫҚ

## ҚАШЫҚТАН БАСҚАРУ ПУЛЬТІН БАСҚАРУ

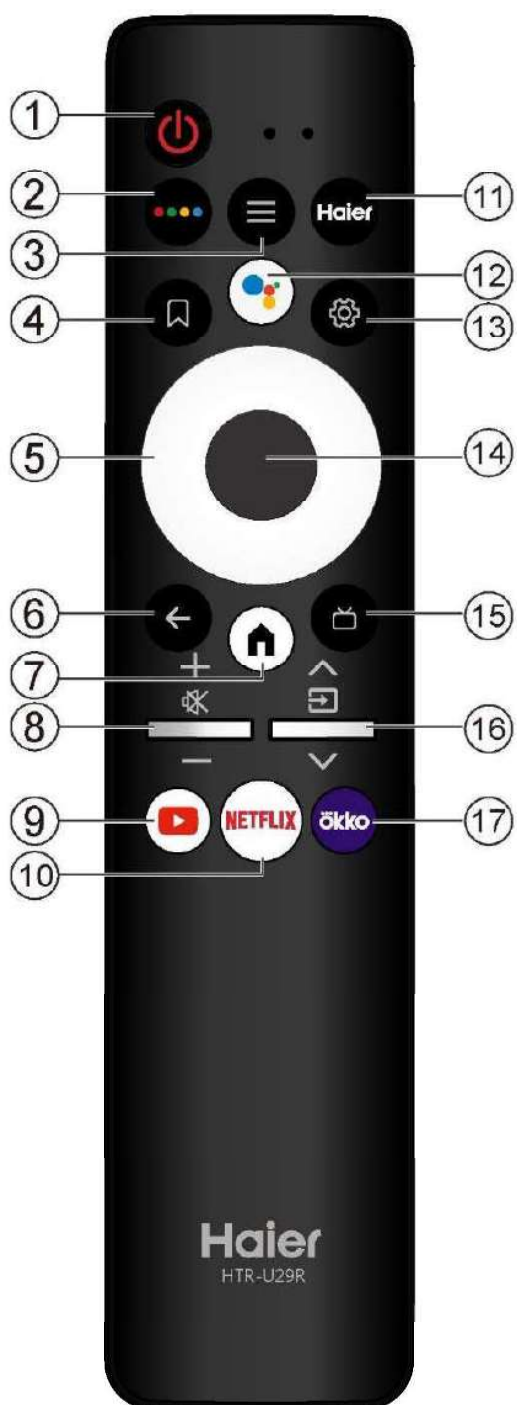

№	Атауы	Функция
1	<b>Power</b>	Теледидарды қосу және сөндіру. Сөндіріліп тұрған теледидарда қауат көзі кернеуде болады. Қауат көзін толығымен өшіру үшін қауат сымын ажыратыңыз.
2		Бағдарламалық пернетақтаны ашу.
3	<b>MENU</b>	Экрандық мәзірді ашу.
4		Арналар тізімін/қарап шығуға арналған тізімді ашу
5		Экрандық мәзір бойынша орын ауыстыру.
6		Алдыңғы мәзірге оралу.
7		Үй парағын ашу.
8		Дыбыстың деңгейін реттеп отыру үшін + немесе - басыңыз.  Дыбысты сөндіру.
9	<b>YouTube</b>	YouTube ашу.
10	<b>NETFLIX</b>	NETFLIX ашу.
11	<b>Haier</b>	Haier қосымшасын ашу.
12		Google Assistant ашу.
13		Мәзір баптауын ашу.
14	<b>OK</b>	Опцияны таңдауды немесе функцияны орындауды растау.
15		Хабарлардың электронды гидін ТД режимінде көрсету.
16		Телеарналарды ауыстыру үшін  немесе  басыңыз.  Сигналдар көздерінің тізімін көрсету.
17	<b>ökko</b>	ÖKKO ашу.

## БІРІНШІ ҚОСЫЛУЫ

Теледидарды алғаш рет қосқанда, орнату шебері бағдарламасы негізгі параметрлерді көрсетеді. Бастапқы орнату кезінде нұсқауларды сақтаңыз.

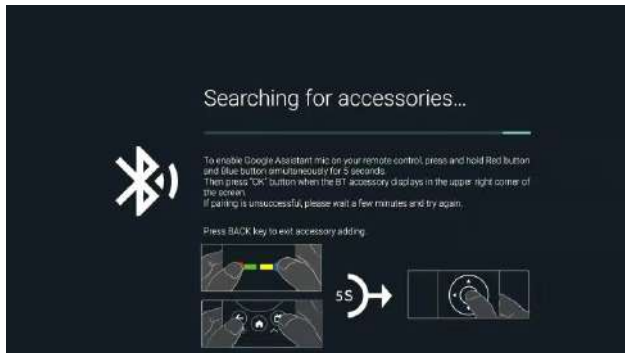

Алдымен қашықтан басқару пультінен (қБП) кодты енгізіңіз. Кодты сәтті енгізгеннен кейін, теледидарды басқару үшін Bluetooth функциясын пайдалануға болады.



Жүйе тілін таңдау үшін ▲/▼ және тілді растау үшін ОК түймесін басыңыз.

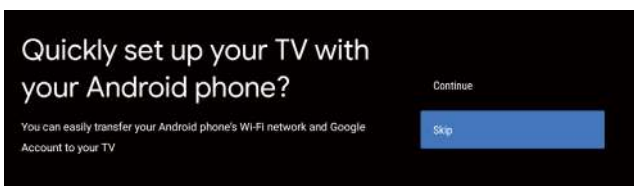

Android телефонын теледидарға жалғаңыз, қосылу үшін "Continue" немесе "Skip" опциясын таңдаңыз.



Қосылу үшін Wi-Fi таңдау үшін ▲/▼ басып, ОК түймесін басып, қосылуды растау үшін парольді енгізіңіз.

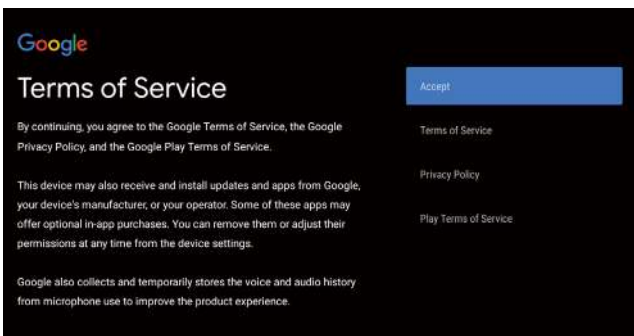

Google қызметтерін пайдалану шарттарын қабылдау үшін "Ассерт" таңдаңыз.

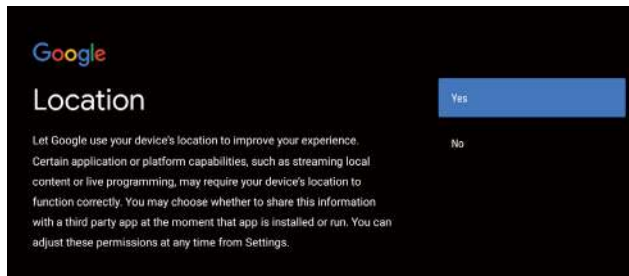
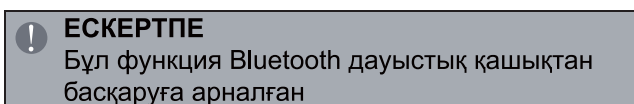

Қосымша функцияларға кіру үшін Google құрылғыңыздың орналасқан жері туралы ақпаратты алуға рұқсат беру үшін "YES" опциясын таңдаңыз.

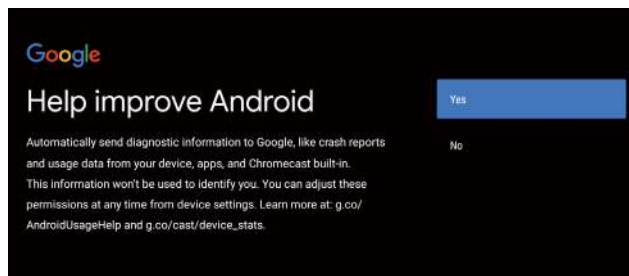

Құрылғы бағдарламалық жасақтаманы жақсарту үшін қате туралы есептерді автоматты түрде жіберу үшін "YES" таңдаңыз.



1. Құрылғы Android TV платформасында жұмыс істейді. Келесі экранға өту үшін ► түймесін басыңыз.
2. Google Play-ден қосымша қолданбаларды жүктеуге болады. Келесі экранға өту үшін ► түймесін басыңыз.
3. Фотосуреттер мен басқа файлдарды кірістірілген шолғыш арқылы теледидарға жіберіңіз. Аяқтау үшін ОК түймесін басыңыз.

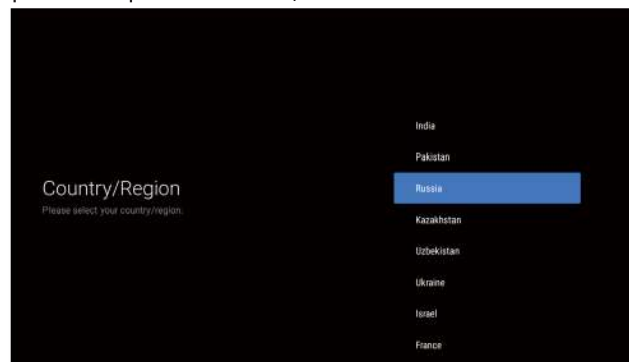

Елді таңдау үшін ▲/▼ түймесін басып, растау үшін ОК түймесін басыңыз.

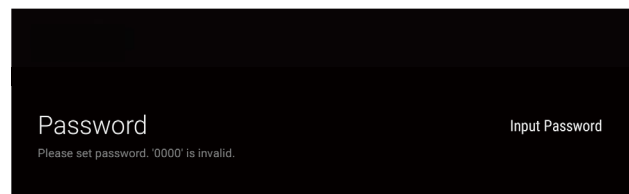

Қауіпсіздік паролін орнату үшін пайдаланылады.



Экрандық пернетақтаны ашу үшін **OK** түймесін басыңыз және келесі интерфейске автоматты түрде өту үшін қашықтықтан басқару пультінің көмегімен 4 мәнді құпиясөзді енгізіңіз.



Құпиясөзді тағы бір рет растаңыз және оны сақтаңыз. Құпиясөзді енгізу және құпиясөзді растау рәсімін аяқтау үшін қашықтықтан басқару пультін пайдаланыңыз.

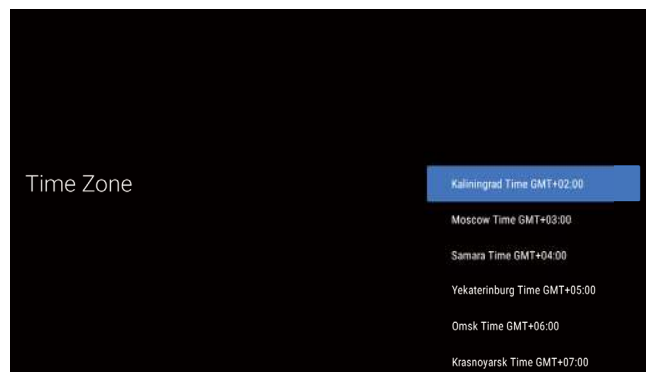

Қажетті сағаттық белдеуді таңдау үшін жоғары-төмен түймелерін басыңыз, ал одан кейін таңдауды жүзеге асыру үшін **OK** түймесін басыңыз.

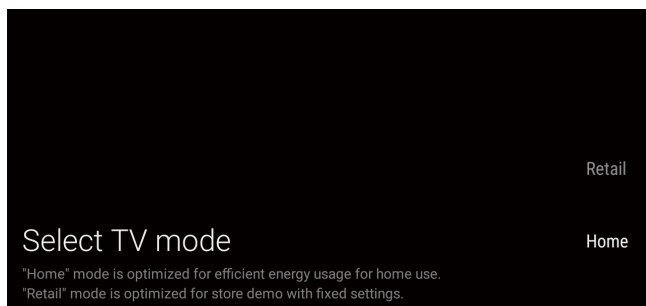

Режим таңдау үшін **▲/▼** түймесін басып, Home режимін таңдап, растау үшін **OK** түймесін басыңыз.

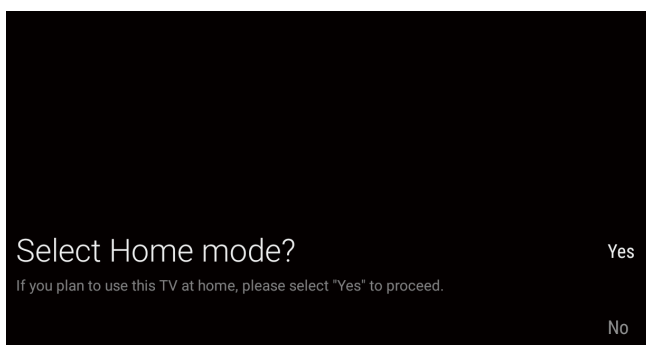

Таңдалған режимді тағы бір рет растаңыз, таңдалған режимді растау үшін "Yes" таңдаңыз, алдыңғы қадамға оралу үшін "No" таңдаңыз.

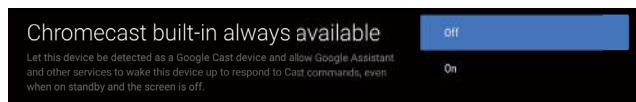

Тюнердің жұмыс режимін таңдау үшін **▲/▼** таңдау үшін және растау үшін **OK** түймесін басыңыз.

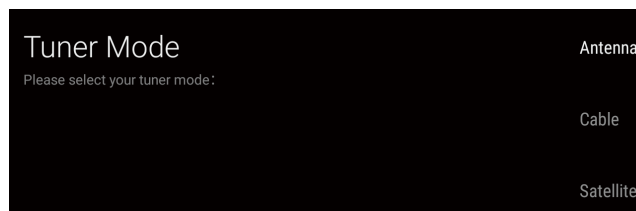

Тұрақты қолжетімді Chromecast функцияларын қосу немесе ажырату үшін **▲/▼** түймесін басыңыз.

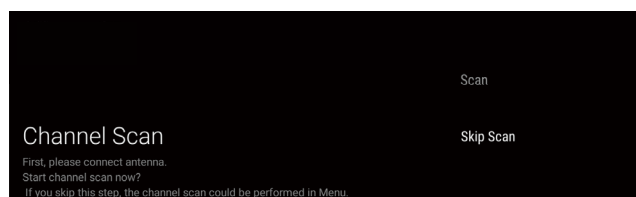

Іздеуді бастау үшін **▲/▼** басыңыз. Іздеу өткізу үшін және "Skip scan" сол үшін "Scan" таңдаңыз.

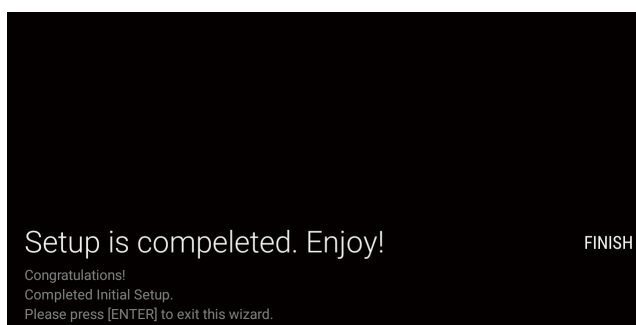

Орнатуды аяқтау үшін **OK** түймесін басыңыз.

## ҮЙДЕГІ ЭКРАН

Орнату шебері аяқталғаннан кейін теледидарды қарауға және үй экранына өтуге болады.

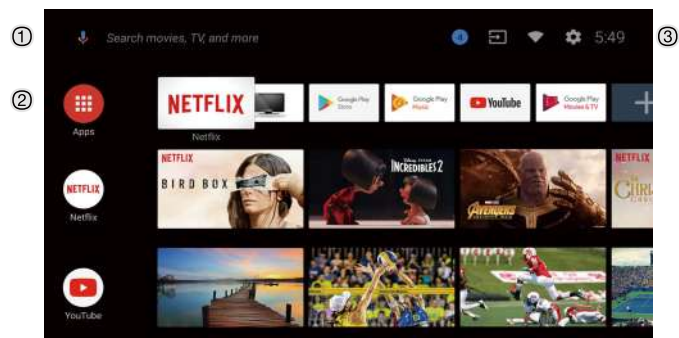

- 1 Google assistant ашыңыз немесе дауыс іздеуді іске
- 2 қосыңыз.
- 3 Бұл экранда таңдаулы бағдарламалар көрсетіледі. (Қолданбаларды қосуға, жоюға, белгішелердің орнын өзгертуге болады.)

**Қосымшалар:** Барлық орнатылған қолданбалар ұсынылған қолданбалар экранына өту үшін басыңыз.

**4 Хабарлама:** Хабарламаларды көрсету.

**Бастау:** Сигналдың бастауын таңдау үшін таңба.

**Желі мен интернет:** Желіні орнату белгішесі, мысалы wi-fi

**Баптаулар:** Мұнда әр түрлі параметрлерді орнатуға болады.

Параметрлерді орнату туралы қосымша ақпарат алу үшін, келесі тармақты қараңыз.

## СИГНАЛДЫҢ БАСТАУЫ

1. Үй экранында ▲/▼ ◀/▶ түймесін басыңыз, "Inputs" тармағын таңдап, көздер тізімін ашу үшін OK түймесін басыңыз, содан кейін көздердің бірін таңдау үшін "жоғары" түймесін басып, оған қосылу үшін OK түймесін басыңыз.

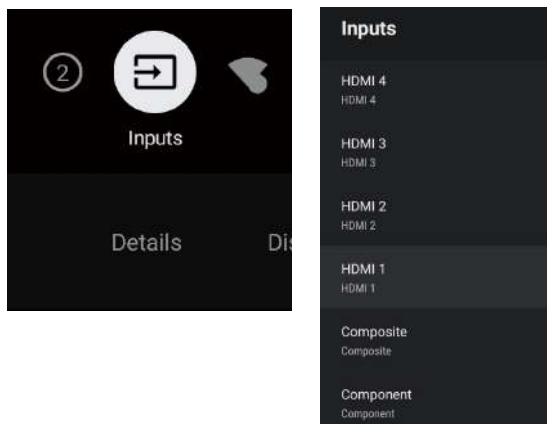

2. Live TV - да кіріс көзі тізімін көрсету үшін SOURCE түймесін басыңыз. Қалаулы бастауды таңдаңыз.

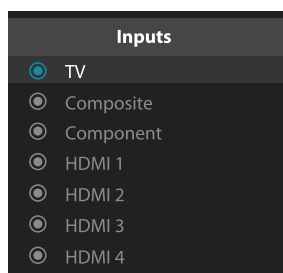

## ЭКРАНДЫҚ МӘЗІР БОЙЫНША НАВИГАЦИЯ

1. Экрандық мәзірге кірудің екі жолы бар. а) Теледидар параметрлерін көрсету үшін мәзір түймесін басып, Параметрлер мәзірін таңдау үшін ▲/▼ ◀/▶ түймесін басып, растау үшін OK түймесін басыңыз. б) басты экранда ▶ түймесін басып, Параметрлер мәзірінің дөңгелек белгісін таңдап, OK түймесін басыңыз.

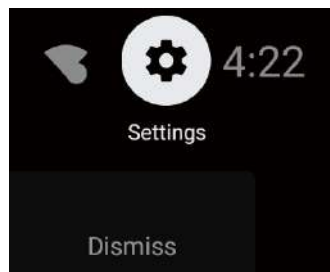
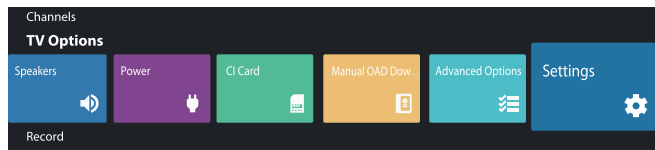

2. Параметрді таңдау үшін ▲/▼ батырмаларын басыңыз.
3. Баптауларға кіру үшін OK басыңыз.

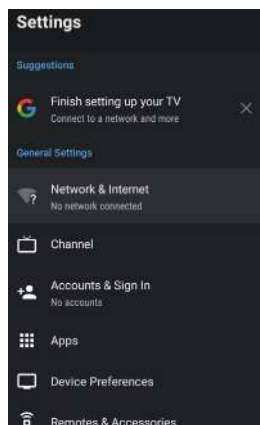

Алдыңғы мәзірге оралу үшін BACK түймесін басыңыз. Басты мәзір көрсетілгенде, оны жабу үшін BACK түймесін басыңыз.

### Желі

1. Параметрді таңдау үшін ▲/▼ батырмаларын басыңыз.
2. Баптау үшін OK басыңыз.
3. Параметрлер аяқталған соң, Өзгерістерді сақтау және алдыңғы мәзірге оралу үшін OK түймесін басыңыз.

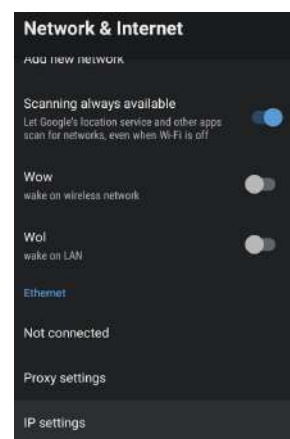
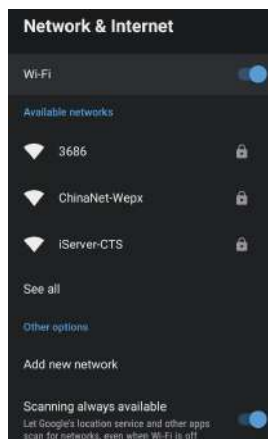

## АРНА

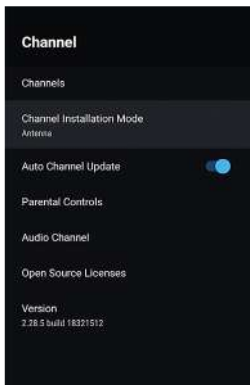

**Арналар** - түрлі іздеу режимдері бар арналарды іздеу мәзірін көрсетеді.

**Арнаны орнату режимі** - экранда көрсетілетін арналар көздерін таңдау. Қалаулы бастауды таңдаңыз.

• **Антенна** - Антеннаны сигналдың бастауы ретінде таңдап алыңыз. Бұл жағдайда теледидар аналогтық және сандық хабар сигналдарын қабылдай алады (DVBT/T2).

• **Кәбіл** - Кәбілді сигналдың бастауы ретінде таңдап алыңыз. Бұл жағдайда теледидар аналогтық және QAM сигналдарын қабылдай алады.

• **Таңдаулы жерсерік / басты жерсерік** - жерсерік түрін таңдау. Бұл жағдайда Теледидар Жерсерік сигналдарын қабылдай алады.

**Ата - аналық бақылау арналарын автоматты түрде жаңарту** - функцияны таңдау үшін ▲/▼ түймесін басып, мәзірге кіру үшін **ОК** түймесін басыңыз.

**Аудиоарна** - Опцияны таңдау үшін ▲/▼ басыңыз, содан кейін кіші мәзірге кіру үшін **ОК** басыңыз.

**Ашық бастаулар** - Опцияны таңдау үшін ▲/▼ басыңыз, содан кейін кіші мәзірге кіру үшін **ОК** басыңыз.

## АнтеннаF

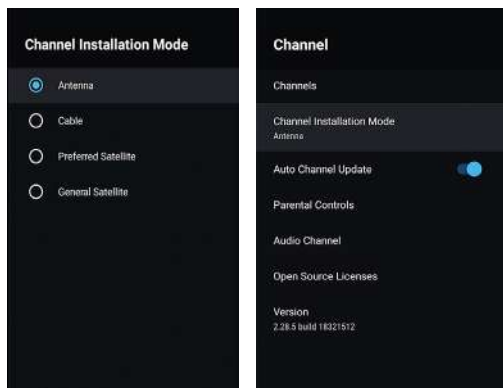

1. Мәзір->Баптаулар->Арнал->Арнаны орнату режимі, Антеннаны таңдаңыз.

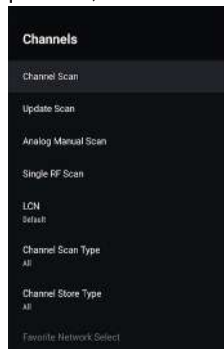

2. Мәзірге->Баптаулар->Арна->Арналарға кіріңіз.



3. Арна сканері ATV+DTV режимінде антенна арқылы автоматты түрде іздейді.

**Іздеуді жаңартылуы:** Стандартты жиіліктерден тыс арналарды қайта автоматты түрде іздеу.

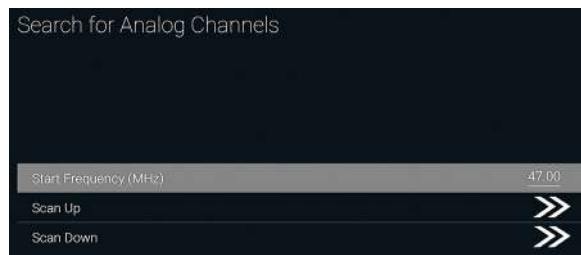

**Аналогты қолмен сканерлеу:** Қолмен ATV сканерлеу. Бастапқы іздеу жиілігін енгізгеннен кейін, "жоғары" және "төмен" түймелерін пайдалана отырып, іздеуді жалғастыра аласыз.



**RF сканерлеу:** Сандық арналарды қолмен іздеу, режим тармағын таңдап, ОК түймесін басыңыз.

## Кәбіл

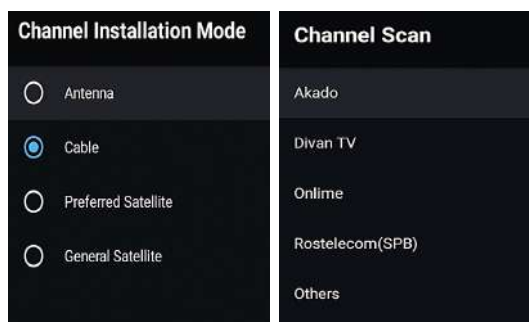

1. Мәзір->Баптаулар->Арна->Арнаны орнату режимі, Кәбіл таңдаңыз.

2. Мәзірге->Баптаулар->Арна->Арналарға кіріңіз.



3. Егер сіздің операторларыңыз Акадо, Диван ТВ, Онлайн және Ростелеком (СПб) болса, Channel Scan таңдаңыз , және сканерлеу режимі - Advance; басқа операторлар үшін Advance, Quick және Full Scan режимдері қолайлы.

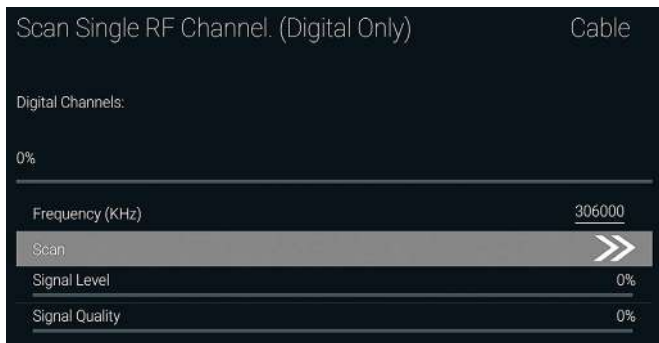

**RF сканерлеу:** қолмен сканерлеу.

### Спутник

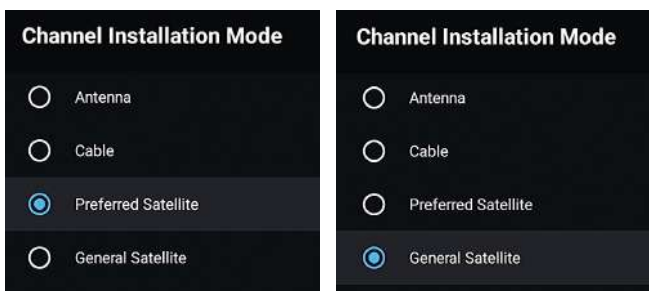

1. Мәзір -> Баптаулар -> Арналар -> Арнаны таңдау режимі, таңдаулы жерсерікті немесе басты жерсерікті таңдаңыз. Олардың арасында - " НТВ+", "Триколор" және "Телекарта" операторларының серіктері бар. Бас спутникке ауысу.

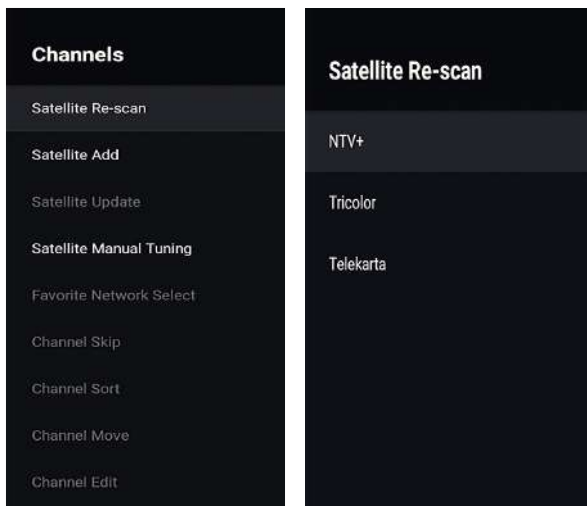

2. Мәзірге->Баптаулар->Арна->Спутниктерді іздеуге кіріңіз-> Поиск спутников.

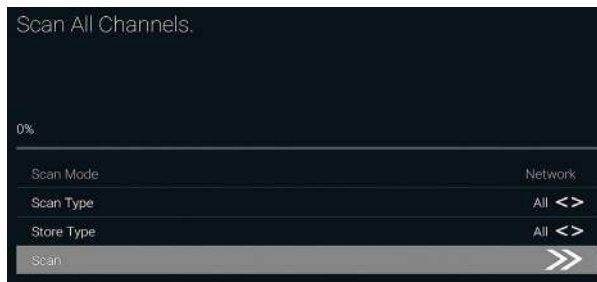
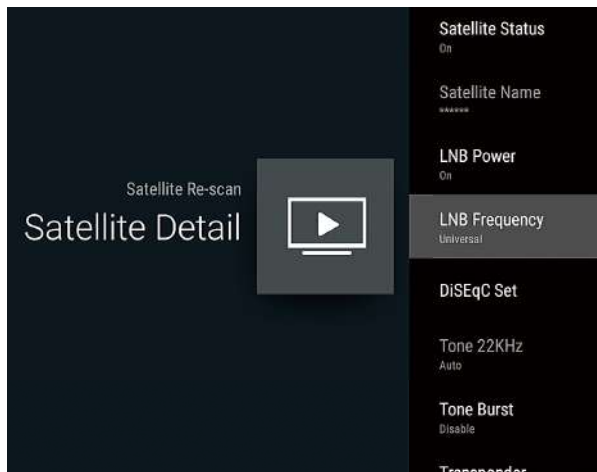
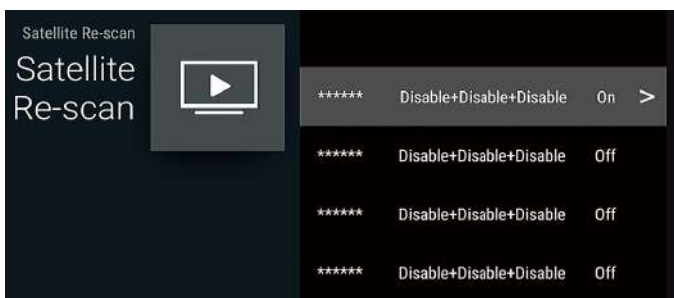

3. LNB қарқындылығын, LNB жиілігін, DiSEqC жиынтығын, 22К және басқа параметрлерді қамтитын жерсерік параметрлерін енгізу үшін ОК түймесін басыңыз. Содан кейін жерсеріктерді іздеуге оралыңыз да, мәзірге кіріңіз.

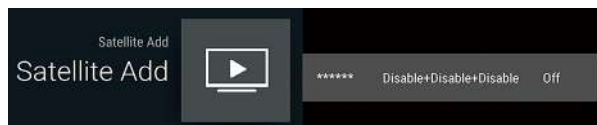

**Спутникті қосу:** Жерсерік сигнал көзін қосу.

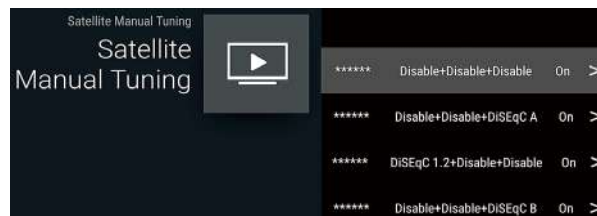

**Спутниктік хабар таратуды қолмен орнату:** спутникті қолмен іздеу.

## ТІРКЕЛГІ ЖӘНЕ

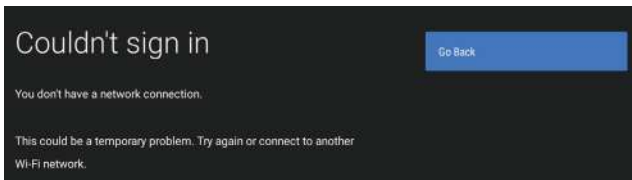

## ТІРКЕЛГІ ЖӘНЕ ҚОЛДАНБА КІРІСІ

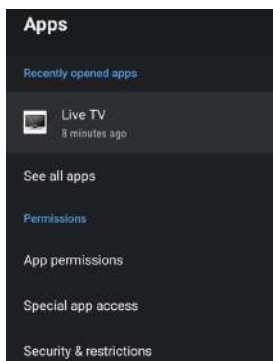

Бұл мәзірде қолданбалар рұқсаттарын реттеуге және қолданбалар тізімін көруге болады.

1. Параметрді таңдау үшін ▲/▼ батырмаларын басыңыз.
2. Орнату үшін **ОК** түймесін басыңыз.
3. Параметрден кейін алдыңғы мәзірге оралу үшін **BACK** түймесін басыңыз.

## ҚҰРЫЛҒЫНЫ БАПТАУ

### ҚҰРЫЛҒЫ ТУРАЛЫ

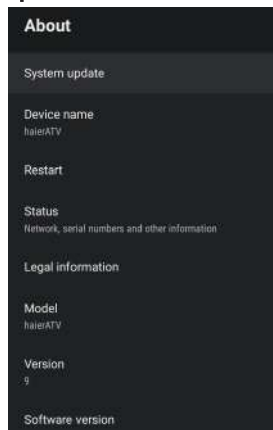

Бұл мәзірде Құрылғы және оның параметрлері туралы ақпарат бар.

1. Параметрді таңдау үшін ▲/▼ батырмаларын басыңыз.
2. Баптау **ОК** басыңыз.
3. Параметрден кейін алдыңғы мәзірге оралу үшін **BACK** түймесін басыңыз.

### КҮНІ МЕН УАҚЫТЫ

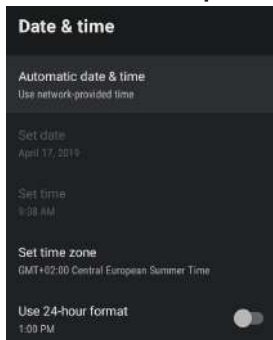

**Күн мен уақытты автоматты түрде орнату** - функцияны таңдау үшін ▲/▼ түймесін басып, мәзірге кіру үшін **ОК** түймесін басыңыз.

(Таңдауға: Желілік уақытты көрсету, ӨШІР)

### ЕСКЕРТУ

- Күн мен уақытты қолмен орнату **автоматты түрде күн мен уақытты** орнату параметрін **ӨШІР** күйіне ауыстырады.

**Күнді орнату** - функцияны таңдау үшін ▲/▼ түймесін, одан кейін ішкі мәзірге кіру үшін **ОК** түймесін басыңыз.

**Уақытты орнату** - функцияны таңдау үшін ▲/▼ түймесін, одан кейін ішкі мәзірге кіру үшін **ОК** түймесін басыңыз.

**Сағаттық белдеуді орнату** - функцияны таңдау үшін ▲/▼ түймесін, одан кейін ішкі мәзірге кіру үшін **ОК** түймесін басыңыз.

**24 сағаттық уақыт пішімін пайдалану** - параметрді таңдау үшін ▲/▼ түймесін басып, қосу/өшіру опциясын таңдау үшін **ОК** түймесін басыңыз.

### УАҚЫТ

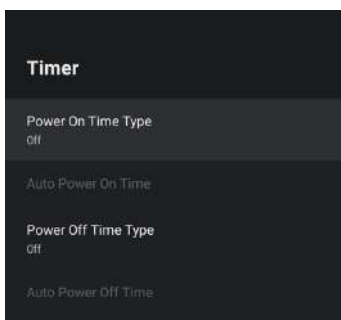

**Қуатты қосу таймерінің түрі** - Опцияны таңдау үшін ▲/▼ түймесін басыңыз, одан кейін **ҚОСУ/АЖЫРАТУ/БІР РЕТТІК** опциясын таңдау үшін **ОК** түймесін басыңыз.

**Қуатты қосу автоматты таймері** - Опцияны таңдау үшін ▲/▼ түймесін басыңыз, одан кейін ішкі мәзірге кіру үшін **ОК** түймесін басыңыз. (Бұл опция Қуатты қосу таймерінің түрі опциясында **ҚОСУ/БІР РЕТТІК** параметрі таңдалғанда қолжетімді болады).

**Қуатты ажырату таймерінің түрі** - Опцияны таңдау үшін ▲/▼ түймесін басыңыз, одан кейін **ҚОСУ/АЖЫРАТУ/БІР РЕТТІК** опциясын таңдау үшін **ОК** түймесін басыңыз.

**Қуатты ажырату автоматты таймері** - Опцияны таңдау үшін ▲/▼ түймесін басыңыз, одан кейін ішкі мәзірге кіру үшін **ОК** түймесін басыңыз. (Бұл опция Қуатты ажырату таймерінің түрі опциясында **ҚОСУ/БІР РЕТТІК** параметрі таңдалғанда қолжетімді болады)

### ТІЛ

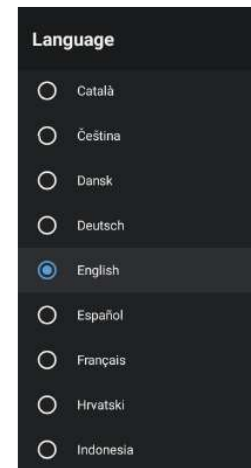

**Тіл** - Параметрді таңдау үшін ▲/▼ басыңыз, содан кейін - **ОК** тілді таңдауға басыңыз.



## ПЕРНЕТАҚТА



**Ағымдағы пернетақта** - ▲/▼ түймесін басыңыз, параметрді таңдау үшін, одан кейін ішкі мәзірге кіру үшін **OK** түймесін басыңыз.

**Gboard параметрлері** - параметрді таңдау үшін ▲/▼ түймесін, одан кейін мәзірге кіру үшін **OK** түймесін басыңыз.

**Пернетақтаны басқару** - ▲/▼ түймесін басыңыз, параметрді таңдау үшін, одан кейін ішкі мәзірге кіру үшін **OK** түймесін басыңыз.

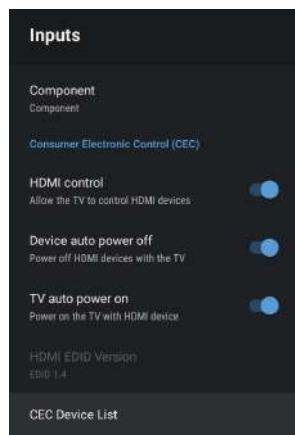
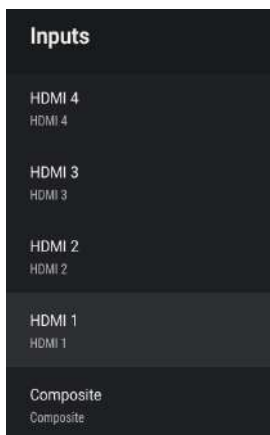

**Кіру** - ▲/▼ опциясын таңдау үшін, одан кейін ішкі мәзірге кіру үшін **OK** түймесін басыңыз.

**HDMI басқару** - параметрді таңдау үшін ▲/▼ түймесін басып, ҚОС/ӨШІР таңдау үшін **OK** түймесін басыңыз.

**Құрылғыны автоматты түрде өшіру** - параметрді таңдау үшін ▲/▼ түймесін басып, ҚОС/ӨШІР таңдауға **OK** түймесін басыңыз.

**Теледарды автоматты өшіру** - параметрді таңдау үшін ▲/▼ түймесін басып, ҚОС/ӨШІР таңдауға **OK** түймесін басыңыз.

**HDMI EDID нұсқасы** - EDID нұсқасын көрсету.

**СЕС құрылғылар тізімі** - параметрді таңдау үшін ▲/▼ түймесін басып, ҚОС/ӨШІР таңдауға **OK** түймесін басыңыз.

## POWER

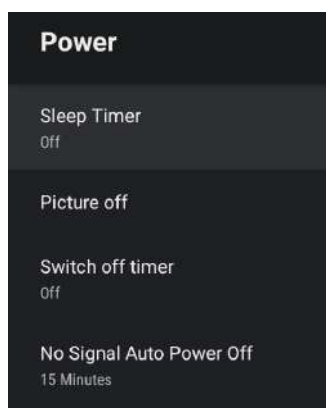

**Ұйқы таймері** - параметрді таңдау үшін ▲/▼ түймесін басып, мәзірге кіру үшін **OK** түймесін басыңыз.

(Қосымша: **өшір., 10 минут, 20 минут, 30 минут, 40 минут, 50 минут, 60 минут, 90 минут, 120 минут**).

**Суреттемесін өшіру** - параметрді таңдау үшін ▲/▼ түймесін басып, ҚОС/ӨШІР таңдауға **OK** түймесін басыңыз.

**Өшіру таймері** - параметрді таңдау үшін ▲/▼ түймесін басып, мәзірді таңдауға **OK** түймесін басыңыз. (Қосымша: **өшір., 10 минут, 20 минут, 30 минут, 40 минут, 50 минут, 60 минут, 90 минут, 120 минут**).

**Auto power функциясын қосу/өшіру** - параметрді таңдау үшін ▲/▼ түймесін басып, мәзірді таңдауға **OK** түймесін басыңыз. (Қосымша: **өшір., 5 минут, 10 минут, 15 минут, 30 минут, 60 минут**).

## СУРЕТ

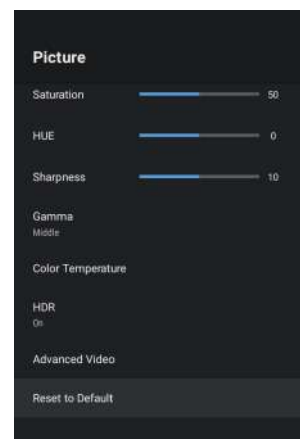

**Сурет режимі** - параметрді таңдау үшін ▲/▼ түймесін басып, мәзірге кіру үшін **OK** түймесін басыңыз. (Қосымша: Пайдаланушылық, Стандарт, Жарық, Спорт, Фильм, Ойын, Энергия үнемдеу).

**Жарықтау / Жарық/Контраст/Қанықтығы/Реңк/Өткірлігі** - опцияны таңдау үшін ▲/▼ басыңыз.

Параметрді шамалау үшін ◀ түймесін басыңыз. Параметрді ұлғайту үшін ▶ түймесін басыңыз.

**Гамма** - параметрді таңдау үшін ▲/▼ түймесін, одан кейін ішкі мәзірге кіру үшін **OK** түймесін басыңыз. (Қосымша: Қараңғы, Орташа, Жарық).

**Түстік температура** - параметрді таңдау үшін ▲/▼ түймесін басып, мәзірді таңдауға **OK** түймесін басыңыз.

**HDR** - параметрді таңдау үшін ▲/▼ түймесін басып, мәзірді таңдауға **OK** түймесін басыңыз. ҚОС/ӨШІР).

**Advanced Video** - опциясын таңдау үшін ▲/▼ түймесін, одан кейін ішкі мәзірге кіру үшін **OK** түймесін басыңыз.

**Баптауларды жою** - Зауыттық әдепкі мәндерге барлық параметрлерді қайтару.

## ДЫБЫС

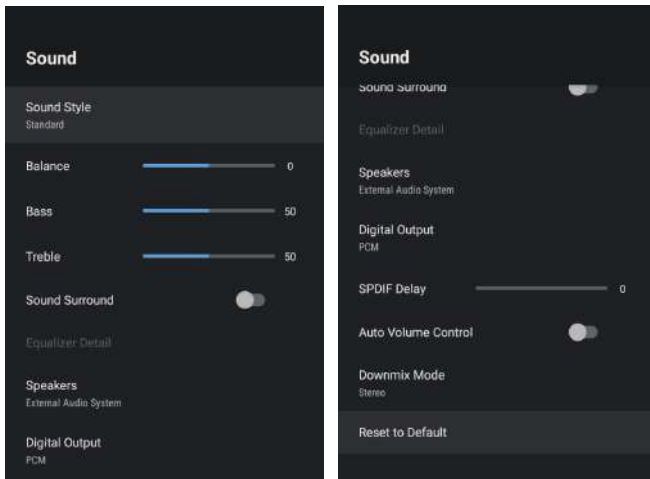

**Эквалайзер** - параметрді таңдау үшін ▲/▼ түймесін басып, мәзірге кіру үшін **OK** түймесін басыңыз. (Қосымша: Пайдаланушылық, Стандарт, Анықтық, Спорт, Кино, Музыка, Жаңалықтар).

**Баланс / Бас / Биік жиіліктер** - опцияларды таңдау үшін ▲ / ▼ басыңыз. Параметрді азайту үшін ◀ түймесін басыңыз. Параметрді ұлғайту үшін ▶ түймесін басыңыз.

**Көлемді дыбыс** - параметрді таңдау үшін ▲/▼ түймесін басып, ҚОС/ӨШІР таңдау үшін **OK** түймесін басыңыз. Эквалайзердің орнатымдары - параметрді таңдау үшін ▲/▼ түймесін басып, одан кейін ішкі мәзірге кіру үшін **OK** түймесін басыңыз.

**Динамиктер** - параметрді таңдау үшін ▲/▼ түймесін басып, ішкі мәзірге кіру үшін **OK** түймесін басыңыз. (Қосымша: диктор TV, сыртқы аудиожүйе).

**Цифрлық шығыс** - параметрді таңдау үшін ▲/▼ түймесін басып, одан кейін ішкі мәзірге кіру үшін **OK** түймесін басыңыз. (Қосымша: Auto, Bypass, PCM, Dolby Digital Plus, Dolby Digital).

**SPDIF кідіріс** - опцияны таңдау үшін ▲/▼ басыңыз. Параметрді азайту үшін ◀ түймесін басыңыз. Параметрді ұлғайту үшін ▶ түймесін басыңыз.

**Дыбысты автоматты реттеу** - параметрді таңдау үшін ▲/▼ түймесін басып, ҚОС/ӨШІР таңдау үшін **OK** түймесін басыңыз.

**Режим Downmix** - параметрді таңдау үшін ▲/▼ түймесін басып, ішкі мәзірге кіру үшін **OK** түймесін басыңыз. (Қосымша: Стерео, Көлемді).

**Баптауларды жою** - Зауыттық әдепкі мәндерге барлық параметрлерді қайтару.

## ЖАДЫ

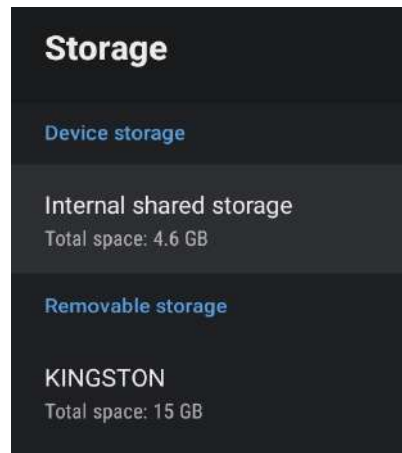

**Ішкі жады** - Параметрді таңдау үшін ▲/▼ түймесін басыңыз, содан кейін ішкі мәзірге кіру үшін **OK** түймесін басыңыз.

**Ішкі жады** - параметрді таңдау үшін ▲/▼ түймесін басып, ішкі мәзірге кіру үшін **OK** түймесін басыңыз. (Қосымша: сыртқы құрылғылар көрсетіледі, егер олар жалғасқан болса)

## ҮЙДЕГІ ЭКРАН

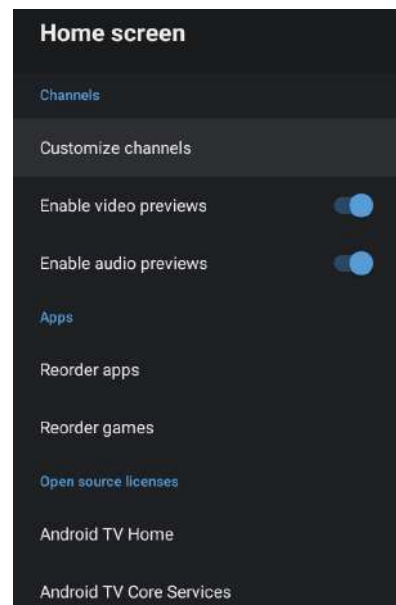

Бұл мәзірде арналарды, бастапқы коды ашық бағдарламаларды орналастыруға болады.

1. Параметрді таңдау үшін ▲/▼ батырмаларын басыңыз.
2. Баптау **OK** басыңыз.
3. Параметрден кейін алдыңғы мәзірге оралу үшін **BACK** түймесін басыңыз.

## RETAIL MODE

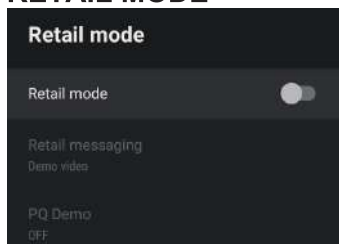

**Retail mode** - параметрін таңдау үшін ▲/▼ түймесін басып, ҚОС/ӨШІР таңдау үшін **ОК** түймесін басыңыз.

**Retail messaging** - параметрді таңдау үшін ▲/▼ түймесін басып, ішкі мәзірге кіру үшін **ОК** түймесін басыңыз. (Қосымша: демо-видео, е-POP сол жақ, е-POP астынан)

**PQ Demo** - Параметрді таңдау үшін ▲/▼ түймесін басыңыз, содан кейін ішкі мәзірге кіру үшін **ОК** түймесін басыңыз.

(Қосымша: ӨШІР, СОЛҒА, ОҢҒА)

## GOOGLE

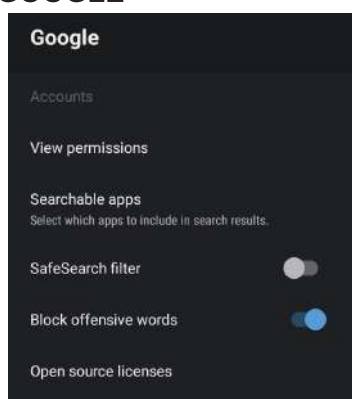

Бұл мәзірде іздеу үшін қол жетімді қолданбаларды, қауіпсіз іздеу сүзгісін орнатуға, кейбір сұрауларды, ашық бастапқы коды бар лицензияларды блоктауға болады.

1. Параметрді таңдау үшін ▲/▼ батырмаларын басыңыз.
2. Баптау **ОК** басыңыз.
3. Параметрден кейін алдыңғы мәзірге оралу үшін **BACK** түймесін басыңыз.

## CHROMECASTBUILT-IN

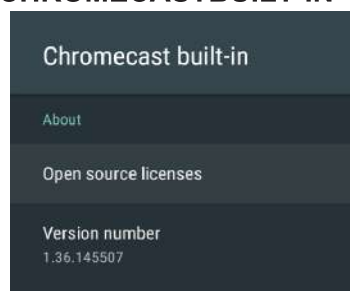

Бұл мәзірде ақпаратты оқып, Chromecast параметрлері туралы біле аласыз

1. Параметрді таңдау үшін ▲/▼ батырмаларын басыңыз.
2. Баптау **ОК** басыңыз.
3. Параметрден кейін алдыңғы мәзірге оралу үшін **BACK** түймесін басыңыз.

## ЭКРАНДЫҚ БЕЙНЕ

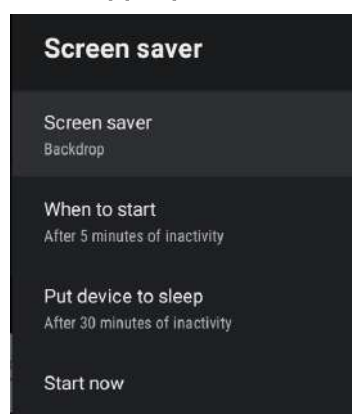

**Экрандық бейне** - параметрді таңдау үшін ▲/▼ түймесін басып, ішкі мәзірге кіру үшін **ОК** түймесін басыңыз. (Қосымша: Өшіру, Реңк, Түстер)

**Қосқанда** - параметрді таңдау үшін ▲/▼ түймесін басып, ішкі мәзірге кіру үшін **ОК** түймесін басыңыз. (Қосымша: 5 минут, 15 минут, 30 минут, 1 сағат, 2 сағат).

**Құрылғыны ұйқыға жіберу** - параметрді таңдау үшін ▲/▼ түймесін басып, ішкі мәзірге кіру үшін **ОК** түймесін басыңыз. (Қосымша: 30 минут, 1 сағат, 3 сағат, 6 сағат, 12 сағат, ешқашан).

**Қазір іске қосу** - параметрді таңдау үшін ▲/▼ түймесін, содан кейін заставка мәзіріне кіру үшін **ОК** түймесін басыңыз.

## ОРНАЛАСУЫҒ

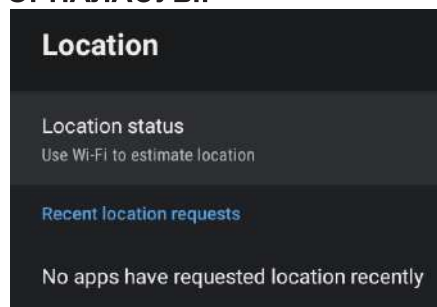

**Орналасу мәртебесі** - параметрді таңдау үшін ▲/▼ түймесін басып, ішкі мәзірге кіру үшін **ОК** түймесін басыңыз. (Қосымша: Орын, өшірулі анықтау үшін Wi-Fi қолданылсын)

## ПАЙДАЛАНУ ЖӘНЕ ДИАГНОСТИКАЛАУ

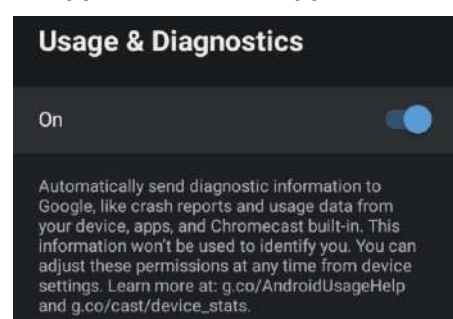

**Пайдалану және диагностика** - параметрді таңдау үшін ▲/▼ түймесін басып, **ОК** түймесін басыңыз.

## РҰҚСАТ

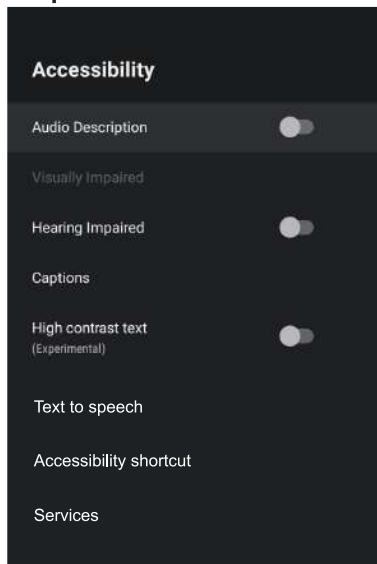

**Аудиоскрипция** - параметрін таңдау үшін ▲/▼ түймесін басып, ҚОС/ӨШІР таңдау үшін **ОК** түймесін басыңыз.

**Нашар көретіндерге** - Параметрді таңдау үшін ▲/▼ түймесін басыңыз, содан кейін мәзірге кіру үшін **ОК** түймесін басыңыз (таңдау қажет): Аудиодескрипция (ӨШІР)

**Нашар еститендер үшін** - ▲/▼ түймесін басып, параметрді ҚОС/ӨШІР таңдау үшін **ОК** түймесін басыңыз.

**Титры** - параметрді таңдау үшін ▲/▼ түймесін, одан кейін ішкі мәзірге кіру үшін **ОК** түймесін басыңыз.

**Жоғарыконтрастілі** - ▲/▼ түймесін басып, параметрді ҚОС/ӨШІР таңдау үшін **ОК** түймесін басыңыз.

**Мәтіннен сөйлеу** - Опцияны таңдау үшін ▲/▼ түймесін басыңыз, содан кейін ішкі мәзірге кіру үшін **ОК** түймесін басыңыз.

**Қол жетімділік тіркесімі** - Опцияны таңдау үшін ▲/▼ түймесін басыңыз, содан кейін ішкі мәзірге кіру үшін **ОК** түймесін басыңыз.

## ЖОЙЫП ТАСТАУ

ішкі мәзірге кіру үшін **ОК** түймесін басыңыз.  
Толық жойып тастау.



### ЕСКЕРТПЕ

Бұл функция Bluetooth дауыстық қашықтан басқаруға арналған

## МУЛЬТИМЕДИЯЛЫҚ ОЙНАТҚЫШ

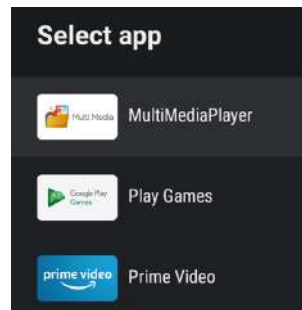
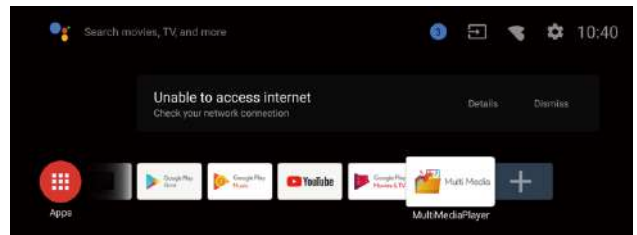

1. Басты экранда қолданбаны қосу үшін бағдарламалар тізімінен + белгішесін таңдап, **ОК** түймесін басыңыз. Медиаплейер қолданбасын таңдау үшін "жоғары" және "төмен" түймелерін пайдаланыңыз және оны негізгі экранға қосу үшін **ОК** түймесін басыңыз.

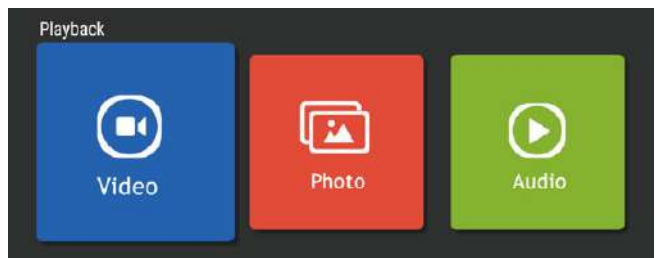

2. Ойнатқышқа кіру және бейне, фото, аудио көрсету үшін **ОК** басыңыз. Usb жинақтауышын қосқаннан кейін, мультимедиа файлдарын ойнатуға болады.

Мәзірлер/функциялар сіз теледидарды қашан сатып алғыныңызға байланысты ерекшеленуі мүмкін.

## АҚАУЛАРДЫ ЖОЮ

Сервис орталығына Жүгінер алдында барлық параметрлерді тексеріңіз. Бұл кеңестер сіздің уақытыңыз бен ақшаңызды үнемдеуі мүмкін, себебі орнату мен күйге келтіру шығындары сіздің кепілдікпен жабылмайды.

Проблемалар	Жою жөніндегі ұсыныстар
"Обыр" немесе қосалқы суреттер	<ul style="list-style-type: none"> <li>Бұл жоғары ғимараттар немесе жердің ландшафты ерекшеліктері байланысты антеннадан сигналдың нашар сапасы тудыруы мүмкін. Жоғары бағыттағы антеннаны пайдалану суретті жақсартуы мүмкін.</li> </ul>
Қуаттау жоқ.	<ul style="list-style-type: none"> <li>Теледидардың қуат кабелі розеткаға жалғанғанын тексеріңіз.</li> <li>Теледидарды ажыратып, 60 секунд күтіңіз. Содан кейін ашаны розеткаға салып, теледидарды қайта қосыңыз.</li> </ul>
Сурет жоқ	<ul style="list-style-type: none"> <li>Теледидарға дұрыс қосылғанына көз жеткізу үшін теледидардың артқы жағындағы антеннаның байланысын тексеріңіз.</li> <li>Хабар тарату станциясында ақаулар болуы мүмкін. Басқа арнаны қосып көріңіз.</li> <li>Контраст пен жарықтықты реттеңіз.</li> <li>Субтитр параметрлерін тексеріңіз. Кейбір субтитрлер сурет мәселелері жасай алады.</li> </ul>
Суреті бар, алайда дыбыссыз.	<ul style="list-style-type: none"> <li>Қашықтан басқару құралында немесе теледидардың бүйірлік басқару тақтасында <b>VOL+</b> түймесін басу арқылы дыбыс деңгейін ұлғайтыңыз.</li> <li>Дыбыс қосылғанына көз жеткізу үшін қашықтан басқару құралындағы MUTE түймесін басыңыз.</li> </ul>
Дыбысы жақсы, алайда түстері көрнекісіз	<ul style="list-style-type: none"> <li>Контраст пен жарықтықты реттеңіз.</li> </ul>
Суреттің сапасы нашар	<ul style="list-style-type: none"> <li>S-VHS камерасына, бейнекамераға және басқа да сыртқы құрылғыларға бір уақытта қосылған кезде сурет сапасы нашар болуы мүмкін. Сыртқы құрылғылардың бірін ажыратыңыз.</li> </ul>
Суретте ақ дақтар көрінеді.	<ul style="list-style-type: none"> <li>Антеннаның жалғасқанын тексеріңіз.</li> </ul>
Көлденең пунктирлеу сызықтары	<ul style="list-style-type: none"> <li>Бұл электр кедергілерінен туындауы мүмкін (мысалы, фен, неон жарығы және т.б.) жабдықты өшіріңіз.</li> </ul>
Теледидар қашықтан басқару құралына жауап бермейді	<ul style="list-style-type: none"> <li>Батареялар жұмыс істейтіндігін тексеріңіз. Қажет болғанда айырбастаңыз.</li> <li>Теледидардағы қашықтан басқару сенсорының әйнегін тазалаңыз.</li> <li>Теледидардың бүйірлік тақтасындағы түймелерді пайдалануды көріңіз.</li> </ul>
Пиксельдер (нүктелер), ерқашан қараңғы немесе ерқашан ақ.	<ul style="list-style-type: none"> <li>Теледидар жоғары технологиялы жарықдиодты пайдалану арқылы жасалған. Алайда, кейде пиксельдің ақауы байқалады. Құрылғының бұл түрі үшін бұл қалыпты және ақау болып саналмайды.</li> </ul>

# ӨНІМДІ СЕРТИФИКАТТАУ

## 55" UHD цифрлық жарықдиодты теледидар

<b>Суреттің сапасы:</b>	UHD (аса жоғары анықтық) Сандық теледидарды сүйемелдеу Экран диагоналі: 142.4 см Айқындығы 3840 x 2160 нүкте, 60 Гц.
<b>Сандық декодер</b>	DVB-T, DVB-C, DVB-T2, DVB-S2 16/32/64/128/256 QAM модуляция MPEG2, MPEG4, H.265
<b>Энергия тиімділігі сыныбы</b>	A
<b>Напруга живлення</b>	100-240V 50/60Hz
<b>Споживана потужність</b>	140W
<b>Жабдықтарды қосуға арналған интерфейстер:</b>	1 Оптикалық порт / 1 ұяшық R 2 USB порты / 2 ұяшық RF 1 RJ45 / 1 порт YPbPr 4 HDMI жалғағышы / 1 құлаққаптар ұяшығы 1 видео-ұяшық / 1 SD картаға арналған слот 1 L ұяшық / 1 CI слоты Қолдау көрсетілетін жүйелер: PAL және SECAM Телеарналар жады: 1000(DTV), 100(ATV) Антенналық кіріс: 75 Ом, бейбаланстық AV Video кірісі: 75 Ом, 1V-P, RCA Av Audio кірісі: 20 кОм, 500 мВ (скз.) YPbPr / HDMI кірулеріндегі ажыратымдылықты қолдау: 480i, 480p, 576i, 576p, 720p, 1080i, 1080p, 2k, 4k
<b>Дыбыстың сапасы:</b>	Сtereo дыбыстық жүйе. 2x10 Вт Шығыстағы орташа дыбыс.
<b>Күту режиміндегі тұтынылатын қуаты</b>	≤ 0.5W
<b>Цифрлық функциялар:</b>	Цифрлық интерактивті қызметтерді қолдау. Цифрлық телемәтін. DVB хаттамасы арқылы таратылатын цифрлық субтитрлар сүйемелдеуі (цифрлық телерадиотарату) Автоматты баптау. Арналарды автоматты іздестіру. Бүгін және келесі күндердегі телебағдарламалар бағдарламасы. Апталық телегид (EPG). Теледидарлық приставкалар сүйемелдеуі CI-слот. Аудиодескрипция.
<b>Қосымша функциялар:</b>	UHF / VHF тюнер; Ұйқы таймері; ата-аналық бақылау; ДБП бейнесі мен мәтіні AAA типті екі батареядан жұмыс істейді (жеткізу жиынтығына енгізілген). VESA стандарты бойынша бекітпе: 200 x 200 мм Қаптамасының габариттері (Е x Б x Т): 1393x850x150 мм Тұғырға орныққан теледидардың габариттері (Е x Б x Т): 1231x770x 226 мм Түпқоймасы жоқ теледидар габариттері (Е x Б x Т): 1231x716x84 мм Қаптаманың салмағы: 15.7 кг Тұғырымен теледидардың салмағы: 11.5 кг Тұғырсыз теледидардың салмағы: 11.3 кг
<b>Тасымалдау жәнасақтау</b>	Қапталған теледидарларды +50-ден бастап -40 0С дейінгі Қоршаған ауа температурасы және 75-тен 100 % дейінгі салыстырмалы ауа ылғалдылығы кезінде MEMCT 15150-69 5 тобына сәйкес келетін талаптарда барлық көліктүрлерімен тасымалдауға жатады. Теледидарларды +5-ден бастап +40 0С дейінгі Қоршаған ауа температурасы және ауада Қышқылды, сілтілі және басқа агрессивті Қоспалар болмаған кезде MEMCT 15150-69 бойынша 1 топ талаптарында жүзеге асырылады.

\* Сипаттамалар анықтама үшін берілген.

Өнім технологиясының жаңартылуына байланысты айырмашылықтар болуы мүмкін.  
Сипаттамаларының алдын ала ескертусіз өзгертілуі мүмкін.

# ӨНІМДІ СЕРТИФИКАТТАУ

## 65" UHD цифрлық жарықдиодты теледидар

<b>Суреттің сапасы:</b>	UHD (жоғары айқындылық) сандық теледидар экран диагоналі: 167.5 см Айқындығы 3840 x 2160 нүкте, 60 Гц.
<b>Сандық декодер</b>	DVB-T, DVB-C, DVB-T2, DVB-S2 16/32/64/128/256 QAM модуляция MPEG2, MPEG4, H.265
<b>Энергия тиімділігі сыныбы</b>	A
<b>Напруга живлення</b>	100-240V 50/60Hz
<b>Споживана потужність</b>	170W
<b>Жабдықтарды қосуға арналған интерфейстер:</b>	1 Оптикалық порт / 1 ұяшық R 2 USB порты / 2 ұяшық RF 1 RJ45 / 1 порт YPbPr 4 HDMI жалғағышы / 1 құлаққаптар ұяшығы 1 видео-ұяшық / 1 SD картаға арналған слот 1 L ұяшық / 1 CI слоты Қолдау көрсетілетін жүйелер: PAL және SECAM Телеарналар жады: 1000(DTV), 100(ATV) Антенналық кіріс: 75 Ом, бейбаланстық AV Video кірісі: 75 Ом, 1V-P, RCA Av Audio кірісі: 20 кОм, 500 мВ (скз.) YPbPr / HDMI кірулеріндегі ажыратымдылықты қолдау: 480i, 480p, 576i, 576p, 720p, 1080i, 1080p, 2k, 4k
<b>Дыбыстың сапасы:</b>	Стерео дыбыстық жүйе. 2 x 10 Вт орташа шығыс қуаты.
<b>Күту режиміндегі тұтынылатын қуаты</b>	≤ 0.5W
<b>Цифрлық функциялар:</b>	Цифрлық интерактивті қызметтерді қолдау. Цифрлық телемәтін. DVB хаттамасы арқылы таратылатын цифрлық субтитрлар сүйемелдеуі (цифрлық телерадиотарату) Автоматты баптау. Арналарды автоматты іздестіру. Бүгін және келесі күндердегі телебағдарламалар бағдарламасы. Апталық телегид (EPG). Теледидарлық приставкалар сүйемелдеуі CI-слот. Аудиодескрипция.
<b>Қосымша функциялар:</b>	UHF / VHF тюнер; Ұйқы таймері; ата-аналық бақылау; ДБП бейнесі мен мәтіні AAA типті екі батареядан жұмыс істейді (жеткізу жиынтығына енгізілген). VESA стандарты бойынша бекітпе: 300 x 200 мм Қаптамасының габариттері (Е x Б x Т): 1620x985x190 мм Тұғырға орныққан теледидардың габариттері (Е x Б x Т): 1450x894x226 мм Түпқоймасы жоқ теледидар габариттері (Е x Б x Т): 1450x839x78 мм Қаптаманың салмағы: 23.6 кг Тұғырымен теледидардың салмағы: 17.35 кг Тұғырсыз теледидардың салмағы: 17.15 кг
<b>Тасымалдау және сақтау</b>	Қапталған теледидарларды +50-ден бастап -40 0С дейінгі Қоршаған ауа температурасы және 75-тен 100 % дейінгі салыстырмалы ауа ылғалдылығы кезінде MEMCT 15150-69 5 тобына сәйкес келетін талаптарда барлық көліктүрлерімен тасымалдауға жатады. Теледидарларды +5-ден бастап +40 0С дейінгі Қоршаған ауа температурасы және ауада Қышқылды, сілтілі және басқа агрессивті Қоспалар болмаған кезде MEMCT 15150-69 бойынша 1 топ талаптарында жүзеге асырылады.

\* Сипаттамалар анықтама үшін берілген.

Өнім технологиясының жаңартылуына байланысты айырмашылықтар болуы мүмкін.

Сипаттамаларының алдын ала ескертусіз өзгертілуі мүмкін.

# ТҰТЫНУШЫЛЫҚ ҚЫЗМЕТІ

Клиенттерді қолдау қызметі

Huier компаниясының тұтынушыларға қолдау көрсету қызметіне, сондай-ақ түпнұсқалық қосалқы бөлшектерді пайдалануға кеңес береміз. Егер сіздің тұрмыстық техникамен қиындықтарыңыз болса, алдымен «Ақауларды жою» бөлімін оқып шығыңыз.

Егер де сіз проблемаңыздың шешімін таба алмаған болсаңыз, мынаған жүгініңіз:

— біздің ресми дилерімізге немесе

— колл-орталыққа қоңырау шалыңыз:

8-800-250-43-05 (РФ),

8-10-800-2000-17-06 (РБ),

00-800-2000-17-06 (Узбекистан),

0-800-501-157 (Украина),

— [www.haier.com](http://www.haier.com) сайтына кіріңіз, онда сіз қызмет көрсету туралы сұрау жібере аласыз және жиі қойылатын сұрақтарға жауап таба аласыз.

Қызмет көрсету орталығына хабарласқан кезде, төмендегі ақпаратты дайындаңыз, ол сіз төлтеушінің атына және тексеруге болады:

Моделі \_\_\_\_\_

Сериялық нөмірі \_\_\_\_\_

Сатылған күні \_\_\_\_\_

Сонымен қатар, кепілдігінің және сатылғаны туралы құжаттардың болуын тексеріңіз.



Маңызды! Құралда сериялық нөмірінің болмауы өндіруші үшін құралды сәйкестендіруді және нәтижесінде кепілдік қызмет көрсетуді мүмкін емес етеді.

Құралдан зауыттық сәйкестендіру тақтайшаларын алып тастауға тыйым салынады. Зауыттық тақтайшалардың болмауы кепілдік міндеттемелерді орындаудан бас тартуға себеп болуы мүмкін.

Осы құжатқа алдын ала ескертусіз бір өзгерістердің енгізілуі мүмкін. Өндіруші бұдан әрі ескертусіз бұйымның дизайны мен жабдықтарына өзгерістер енгізуге құқылы.



# КЕПІЛДІК ТАЛОНЫ

## Құрметті сатып алушы!

Келесі мекенжайда орналасқан «Хайер» корпорациясы: S401 кеңсе, Хайер бренд билдинг, Хайер Индастри парк Хай-тек зон, Лаошан Дистрикт, Циндао, Қытай, сіздің таңдауыңыз үшін сізге алғыс білдіреді, осы бұйымның жоғары сапасы мен мүлтіксіз қызмет етуіне оның пайдалану ережелерін сақтағанда кепілдік береді. Теледидарлардың қызмет етулерінің мерзімі бұйым соңғы тұтынушыға табыс еткіген күннен бастап 5 жыл. Өнімнің жоғары сапасын есепке алғанда пайдаланудың нақты мерзімі ресмиден айтарлықтай артып кетуі мүмкін. Бүкіл өнім пайдаланудың жағдайларын есепке алумен жасалған және техникалық талаптарға сәйкестікке тиісті сертификаттаудан өткен. Бұйымның қызмет ету мерзімі аяқталғаннан кейін профилактикалық жұмыстарды жүргізу және бұйымды әрі қарай пайдалану бойынша ұсыныстар алу үшін Хайер Авторландырылған серіктестігіне жүгінуді ұсынамыз. Жаңсақтықтарға жол бермеу үшін сізден сатып алғанда пайдалану жөніндегі нұсқаулықпен, кепілдікті міндеттемелермен мұқият танысып алуды және кепілдік талонның дұрыс толтырылуын тексеруді сұраймыз. Кепілдік талон қате немесе толық емес толтырылған жағдайда сатушы ұйымға жүгініңіз. Бұл бұйым тұрмыстық мақсаттың техникалық күрделі тауары болып табылады. Егер сіз сатып алған бұйым арнайы орнатуды немесе қосылуды талап ететін болса, сізге Хайер Авторландырылған серіктесіне жүгінуді қадалай ұсынамыз. Осы кепілдік талонмен «Хайер» Корпорациясы бұйымның кемшіліктері анықталған жағдайда тұтынушылар құқықтарын қорғау туралы қолданыстағы заңнамамен, басқа нормативтік актілермен бекітілген тұтынушылар талаптарын қанағаттандыру бойынша міндеттемелерді өзіне алғанын растайды. Алайда, «Хайер» Корпорациясы төменде мазмұндалған шарттар сақталмаған жағдайда кепілдікті қызмет көрсетуден бас тарту құқығын өзіне қалдырады.

## Кепілдікті қызмет көрсетудің шарттары:

Кепілдікті қызмет көрсету тек қана белгіленген үлгідегі кепілдік талонымен жиынтықталған бұйымдарға қатысты болады. «Хайер» Корпорациясы тауар тұтынушыға табыс етілген күннен бастап 12 ай кепілдік мерзімді орнатады. Ықтимал жаңсақтықтарға жол бермеу үшін қызмет ету мерзімі ішінде бұйымға сатылған кезде қоса тіркелетін құжаттарды (тауарық чек, кассалық чек, пайдалану жөніндегі нұсқаулық, кепілдік талоны) сақтап қойыңыз. Жөндеу үшін пайдаланылған қосалқы бөлшектер және ауыстырылған блоктар жаңа, сонымен қатар қайта қалпына келтірілген болуы мүмкін.

Авторландырылған серіктестердің ЕАЭО өңіріндегі толық тізімін сіз келесі телефондар арқылы «Хайер» Ақпараттық орталығында біле аласыз:

**8-800-250-43-05 - Ресей Тұтынушыларына арналған (Ресей өңірлерінен тегін қоңырау шалу)**

**8-10-800-2000-17-06 - Беларусь Тұтынушыларына арналған (Беларусь өңірлерінен тегін қоңырау шалу)**

**8-800-501-157 - Украина Тұтынушыларына арналған (Украина өңірлерінен тегін қоңырау шалу)**

**00-800-2000-17-06 - Өзбекстан Тұтынушыларына арналған (Өзбекстан өңірлерінен тегін қоңырау шалу)**

немесе сайтта: [www.haier.com](http://www.haier.com) немесе келесі электрондық пошта арқылы сұрату жасап біле аласыз: [help@haieronline.ru](mailto:help@haieronline.ru).

Авторландырылған серіктестердің деректері өзгеріп кетуі мүмкін, анықтамалар үшін «Хайер» Ақпараттық орталығына жүгініңіз.

## Кепілдік міндеттемелер ақаулықтары келесілердің салдарынан пайда болған бұйымдарға қатысты болмайды:

- тұтынушының тауарды пайдалану, сақтау және/немесе тасымалдау жағдайлары мен ережелерін бұзуы;
- бұйымды қате орнату, баптау және/немесе іске қосу;
- электрлік қосылулармен жұмыстар технологиясын бұзу, сонымен қатар Бұйымды монтаждауға құжатпен расталған тиісті біліктілігі жоқ тұлғаларды тарту;
- пайдалану бойынша нұсқаулық талап еткен жағдайда Бұйымға уақтылы техникалық қызмет көрсетілмегенде;
- бұйымның осы түріне сәйкес келмейтін жуғыш құралдарды пайдалану, сонымен қатар жуғыш құралдардың ұсынылған мөлшерлемесінен асып кеткенде;
- бұйымды ол арналмаған мақсаттарда пайдаланғанда;
- үшінші тұлғалардың әрекеттерінен: уәкілеттері жоқ тұлғалардың жөндеуі немесе өндіруші рұқсат етпеген құрылымдық немесе сызбалы техникалық өзгерістерді енгізуі;
- Мемлекеттік Техникалық Стандарттардан (МЕМСТ-ден) және қуат беру желілердің нормаларынан ауыту;
- еңсерілмейтін күш әрекеттерінен (апат, өрт, найзағай және т. б.);
- жазатайым оқиғалардан, тұтынушының немесе үшінші тұлғалардың қасқана немесе абайсыз әрекеттерінен
- бұйымның ішіне бөгде заттардың, заттектердің, сұйықтықтардың, жәндіктердің, жәндіктердің тіршілік әрекеттерінің өнімдерінің түсуінен пайда болған бұзылулар анықталса;
- бұйымды кәсіпкерлік қызмет үшін пайдалану.

## Кепілдікті қызмет көрсету жұмыстардың келесі түрлеріне қатысты болмайды:

- бұйымды пайдаланатын жерде орнату іске қосуға;
- тұтынушыға бұйымды пайдалану жөнінде нұсқау және кеңес беруге;
- бұйымды сыртынан немесе ішінен тазартуға.

## Кепілдікті қызмет көрсетуге төменде аталған шығыс материалдар мен керек-жарақтар жатпайды:

- басқару пульстері, аккумуляторлық батареялар, қуат беру элементтері, қуат берудің сыртқы блоктары және зарядтау құрылғылары, жалғағыштары бар біріктіргіш сымдар;
- бұйымға қосымша тіркелетін құжаттама.

## Пайдалану жөніндегі нұсқаулыққа толықтырулар:

- «Хайер» Корпорациясы тұтынушы бұйымды пайдаланғанда құпия немесе дербес ақпаратты жоғалтқаны үшін жауапты болмайды.
- үшінші тұлғалардың қызмет көрсетуі және/немесе бағдарламалық қамтымды орнатуы алдын ала ескертусіз өзгертуі, уақытша тоқтатуы немесе тоқтатуы мүмкін.

**Маңызды!** Аспапта сериялық нөмірдің болмауы Өндірушіге аспапты сәйкестендіруге, және де, нәтиже ретінде, оған кепілдікті қызмет көрсетуге мүмкіндік бермейді. Аспаптан зауыттық сәйкестендіруші тақтайшаларды алып тастауға тыйым салынады. Зауыттық тақтайшалардың болмауы кепілдікті міндеттемелерді орындаудан бас тартудың себебіне айналуы мүмкін.

Ресми атауы	Қала	Клиентке арналған телефон	Мекенжайы
«Единая служба сервиса А-Айс-берг» жабық акционерлік қоғамы	Мәскеу	8-800-250-43-05	127644, Мәскеу қ., Вагону-ремонтная көш., 10 үй, 1-құр.
«Авторизованный Центр «Пионер Сервис» жауапкершілігі шектеулі қоғамы	Санкт-Петербург	8-800-250-43-05	191040, Санкт-Петербург қ., Лиговский даңғ., 52 үй, А-лит.
«Архсервис- центр» жауапкершілігі шектеулі қоғамы	Архангельск	8-800-250-43-05	163000 Архангельск қ., Воскресенская көш., 85 үй
«Техинсервис» жауапкершілігі шектеулі қоғамы	Сочи	8-800-250-43-05	354068, Сочи қ., Донская көш., 3
«ТехноВидеоСервис» жауапкершілігі шектеулі қоғамы	Қазан	8-800-250-43-05	420100, Қазан, Проточная көш., 8 үй,
ДОМСЕРВИС жауапкершілігі шектеулі қоғамы	Владимир	8-800-250-43-05	600017, Владимир қ., Бату-рин көш., 39 үй
ТРАНССЕРВИС жауапкершілігі шектеулі қоғамы - Краснодар	Краснодар	8-800-250-43-05	350058, Краснодар қ., Кубанская көш., 47
ТРАНССЕРВИС жауапкершілігі шектеулі қоғамы -Т.Новгород	Төменгі Новгород	8-800-250-43-05	603098, Төменгі Новгород қ., Артельная көш., 31 үй
ТРАНССЕРВИС жауапкершілігі шектеулі қоғамы -Екатеринбург	Екатеринбург	8-800-250-43-05	Екатеринбург, ст. Шарташ-ская, 10
«Циклон» жауапкершілігі шектеулі серіктестігі	Омбы	8-800-250-43-05	644042, Омбы, К.Маркс даңғылы, 34а, кеңсе 410
«ГлавБытСервис» жауапкершілігі шектеулі қоғамы	Томск	8-800-250-43-05	Томск, ст. Маяковская 25/7
«Сервисбыттехника» жауапкершілігі шектеулі қоғамы	Орынбор	8-800-250-43-05	460044, Орынбор қ., Конституция көш., 4 үй
«Сибсервис» жауапкершілігі шектеулі қоғамы	Новокузнецк	8-800-250-43-05	654066, Новокузнецк қ., Грдина көш., 18 үй
АРГОН-СЕРВИС жауапкершілігі шектеулі қоғамы	Новороссийск	8-800-250-43-05	353905, Новороссийск қ., Серов көш., 14
АЛИКА-СЕРВИС жауапкершілігі шектеулі қоғамы	Иркутск	8-800-250-43-05	664019, Иркутск қ., Писарев көш., 18-а-үйі
«КРОК-ТТЦ» ЖШҚ	Киев	+38 (095) 288-88-21	Киев қ., Радужная көш., 25 Б үйі
Сервис орталығы	Ташкент	(+998 71) 207 10 01	-
«CBTService» ОДО	Минск	375-17-262-95-50	Минск, ст. Мен Колас 52
«RoyalTerm» жауапкершілігі шектеулі серіктестігі	Минск	375-29-198-11-50	Минск, ст. Орловская 40А, 7 кеңсе
«Сервис Маг» ЖШС	Алматы қаласы	8 (727) 233 30 00	050002, Алматы қ. Қалдаяқова 17
«Ascon-7» ЖШС	Алматы қаласы	7 (727) 397 75 75	050010, Алматы қ. Сағадата Нұрмағамбетова 25

# ЗМІСТ

ВАЖЛИВІ ІНСТРУКЦІЇ З БЕЗПЕКИ

ЗАПОБІЖНІ ЗАХОДИ ТА НАГАДУВАННЯ

ПІДГОТОВКА ДО ВИКОРИСТАННЯ

ПІДКЛЮЧЕННЯ ЗОВНІШНІХ ПРИЛАДІВ І УПРАВЛІННЯ

ПІДКЛЮЧЕННЯ ПРИСТРОЇВ

ІНСТРУКЦІЇ З ЕКСПЛУАТАЦІЇ

УСУНЕННЯ НЕСПРАВНОСТЕЙ

СПЕЦИФІКАЦІЯ ПРОДУКТУ

# ВАЖЛИВІ ІНСТРУКЦІЇ З БЕЗПЕКИ

- 1) Ознайомтеся з інструкцією
- 2) Зберігайте цю інструкцію.
- 3) Дотримуйтеся всіх запобіжних заходів.
- 4) Дотримуйтеся вказівок, наведених в інструкції.
- 5) Не використовуйте даний пристрій поблизу води.
- 6) Протирайте пристрій тільки сухою тканиною.
- 7) Не закривайте вентиляційні отвори, встановіть пристрій відповідно до інструкцій.
- 8) Не встановлюйте телевизор поруч з джерелами тепла, такими як радіатори, обігрівачі, печі та інші прилади (включаючи підсилювачі), що виділяють тепло.
- 9) Будьте обережні при підключенні пристрою до електромережі. Якщо формат штекера, який поставляється, не відповідає формату Вашої розетки, зверніться до спеціаліста для заміни застарілої розетки.
- 10) Обережно тримайте шнур живлення від переміщення або перетискання, особливо в штекерах, в арматурі штепсельних розеток і в місцях, де вони виходять із пристрою.
- 11) Використовуйте тільки прилади/аксесуари, визначені виробником.
- 12) Вимикайте пристрій з розетки електромережі під час грози, а також у тих випадках, коли ви не збираєтеся використовувати його протягом тривалого часу
- 13) Всі роботи з обслуговування повинні виконуватися кваліфікованим персоналом. Сервісне обслуговування необхідне у випадках, коли пристрій був пошкоджений будь-яким чином, наприклад, пошкоджений шнур живлення або штекер; на нього пролилась рідина чи всередину потрапили які-небудь предмети; пристрій піддавався дії дощу або вологи; пристрій не працює належним чином або його впустили.
- 14) Оскільки мережевий штекер використовується як вимикаючий пристрій, цей пристрій завжди має бути в робочому стані.
- 15) Не перекривайте вентиляційні отвори пристрою такими предметами, як газети, скатертини, штори і т. д.
- 16) Не слід розмішувати на пристрої джерела відкритого вогню, наприклад, запалені свічки.
- 17) Варто звернути увагу на екологічні аспекти утилізації батарейок.
- 18) Пристрій призначений для використання в умовах помірного клімату.
- 19) Не допускайте потрапляння на пристрій крапель або бризок, а також не ставте на нього предмети, наповнені рідиною, наприклад вази.
- 20) Пристрій призначений тільки для домашнього використання.

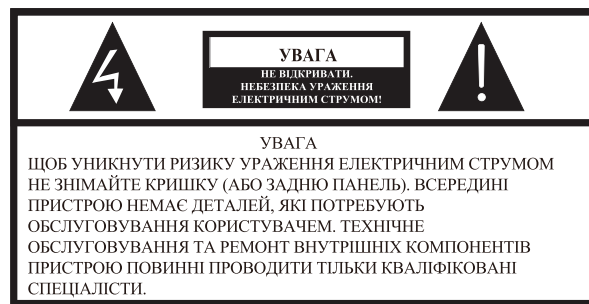

 Цей знак свідчить про наявність небезпечної напруги всередині цього пристрою.

 Цей знак свідчить про наявність важливої інформації щодо експлуатації пристрою або догляду за ним в літературі, що входить в комплект поставки.

## ПОПЕРЕДЖЕННЯ:

Щоб уникнути ризику виникнення пожежі або ураження електричним струмом, не надавайте цей пристрій дії дощу або вологи.

## ПОПЕРЕДЖЕННЯ:

Батарейки не повинні піддаватися впливу високої температури, джерелами якої можуть бути сонячне світло, вогонь і т. д.



Цей знак свідчить про наявність подвійної ізоляції між небезпечною мережевою напругою і деталями, доступними для користувача. При обслуговуванні використовувати тільки ідентичні запасні частини.



Цей знак свідчить про те, що пристрій повинен бути утилізований окремо від побутових відходів (це правило є обов'язковим до виконання на території Євросоюзу). Для запобігання нанесенню шкоди довкіллю або здоров'ю людей, утилізуйте цей пристрій відповідно до встановлених вимог. Для повернення пристрою зв'яжіться з організацією, що займається утилізацією, або зв'яжіться з продавцем, у якого Ви придбали пристрій. Вони зможуть виконати екологічно раціональну утилізацію.

# ЗАПОБІЖНІ ЗАХОДИ ТА НАГАДУВАННЯ

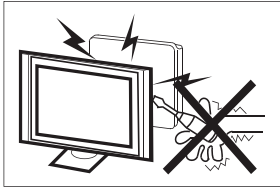

Висока напруга виробляється в процесі роботи цього телевізійного приймача. Не знімайте з пристрою задню панель. Технічне обслуговування та ремонт внутрішніх компонентів пристрою повинні проводити тільки кваліфіковані спеціалісти.

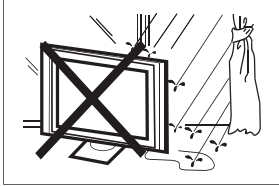

Щоб уникнути виникнення пожежі або ураження електричним струмом, не піддавайте цей пристрій дії дощу або вологи



Не допускайте потрапляння будь-яких предметів у вентиляційні отвори й інші отвори телевізора. Не допускайте потрапляння будь-яких рідин на пристрій.

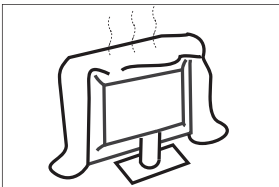

Не перекривайте вентиляційні отвори задньої панелі. Для тривалої і безпроблемної експлуатації електрокомпонентам потрібне охолодження.

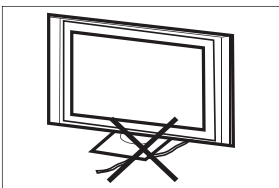

Мережевий кабель потрібно розмішувати таким чином, щоб на нього не наступали.



Не протирайте увімкнений в мережу пристрій, використовуйте м'яку суху тканину без використання хімікатів.

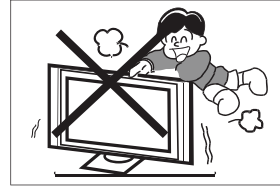

Ніколи не вставайте і не спирайтеся на телевізор, а також не допускайте падіння телевізора або підставки. Будьте уважні до дітей. Пристрій може впасти і нанести травму.

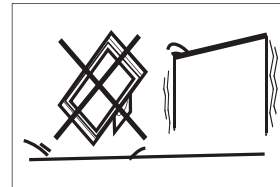

Не встановлюйте пристрій на нестійкі візки, стійки, полки та столи. Падіння може призвести до пошкодження пристрою, а також стати причиною фізичних травм людини.

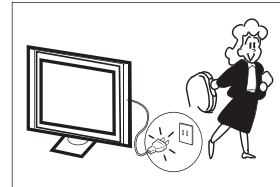

Рекомендується вимкнути пристрій з мережі електроживлення, якщо він не використовується протягом тривалого періоду часу

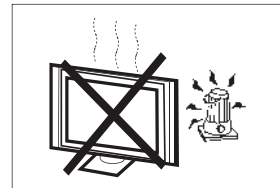

Не піддавайте телевізійний приймач впливу прямих сонячних променів та інших джерел тепла. Не встановлюйте телевізійний приймач безпосередньо на інші вироби, які виділяють тепло, наприклад на відеопрогравачі та аудіо підсилювачі. Не слід розмішувати на телевізорі джерела відкритого вогню, наприклад, запалені свічки.

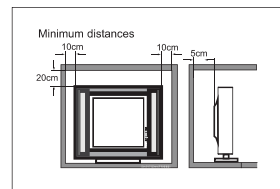

При вбудованому встановленні телевізора необхідно дотримуватися зазначеної мінімальної відстані до стін. Перегрів призведе до пошкодження та скорочення терміну служби пристрою.

Примітка: використовуйте пристрій в умовах помірною клімату.

# ПІДГОТОВКА ДО ВИКОРИСТАННЯ

**ВАЖЛИВО:** Ніколи не натискайте на екран. Ці дії призведуть до пошкоджень. Гарантія не поширюється на дефекти, що виникли в результаті неправильної експлуатації або неправильного встановлення.

## КРІПЛЕННЯ ПІДСТАВКИ

**ВАЖЛИВО:** Підставка для телевізора повинна бути зібрана перед використанням.

1. Покладіть телевізор лицьовою стороною на м'яку і плоску поверхню (ковдру, поролон, тканину тощо), щоб уникнути пошкодження.
2. Закріпіть підставку в нижній частині телевізора за допомогою чотирьох гвинтів M4.

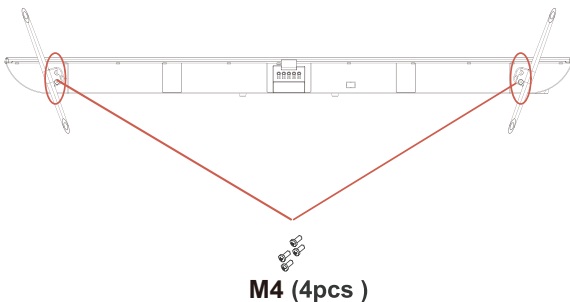

### ПРИМІТКА

Зовнішній вигляд пристрою повинен збігатися з зображенням.

## ПІДГОТОВКА ТЕЛЕВІЗОРА ДО ВСТАНОВЛЕННЯ НА СТІНУ

Рекомендується тримати телевізор на відстані не менше 2,35 "(60 мм) від стіни, щоб уникнути перешкод від кабелю. Перед встановленням телевізора на стіну необхідно зняти підставку.

Для Вашої безпеки використовуйте тільки UL кронштейни, які відповідають вазі телевізора без підставки. (Див. стор. 18.)

Установка кронштейнів на телевізор:

1. Викрутіть гвинти кріплення підставки.
2. Зніміть підставку з телевізора.
3. Закріпіть настінний кронштейн на задній панелі телевізора за допомогою чотирьох гвинтів. При встановленні монтажного кронштейну, дотримуйтесь вказівок, наведених в інструкції.

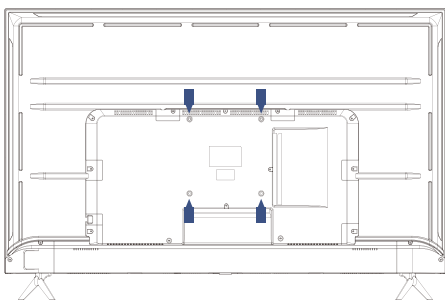

### ПРИМІТКА

Настінний кронштейн не входить в комплект поставки телевізора.

## УВІМКНЕННЯ ТЕЛЕВІЗОРА

1. Встановіть підставку і розмістіть телевізор на твердій поверхні.

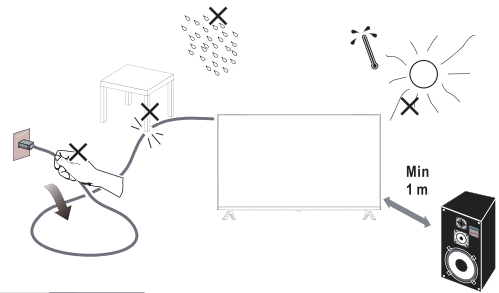

### ПРИМІТКА

- При встановленні телевізора слідкуйте, щоб вентиляційні отвори були відкриті для вільної циркуляції повітря. Не перекривайте вентиляційні отвори задньої панелі.
- Для забезпечення повної безпеки не слід розміщувати поблизу або встановлювати на пристрої джерела відкритого вогню, наприклад запалені свічки.
- Уникайте впливу тепла, прямих сонячних променів, дощу або води. Не допускайте потрапляння на пристрій крапель або бризок.

2. Підключіть антенний кабель або кабель кабельного телебачення до гнізда антени ANT IN на задній панелі телевізора. Див. розділ «ПІДКЛЮЧЕННЯ АНТЕНИ/КАБЕЛЮ» на стор. 7.

3. Пульт дистанційного керування: Зніміть кришку відсіку для батарей. Вставте 2 батарейки (тип AAA 1.5 V).

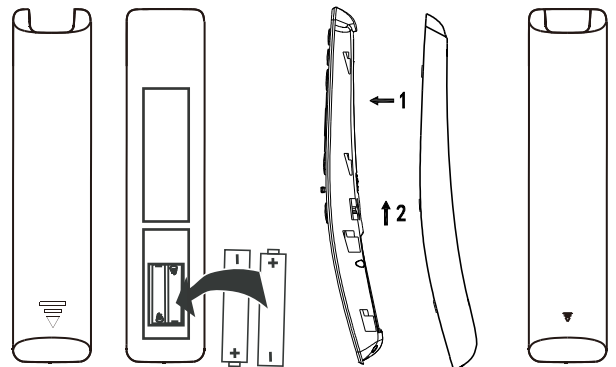

4. Живлення:

Під'єднайте шнур живлення до робочої розетки.

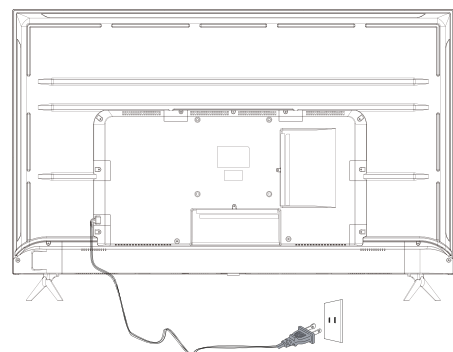

5. Увімкніть телевізор:

Натисніть кнопку **POWER** на пульті дистанційного керування, щоб увімкнути телевізор.

# ПІДКЛЮЧЕННЯ ЗОВНІШНІХ ПРИЛАДІВ І УПРАВЛІННЯ

## УПРАВЛІННЯ КНОПКАМИ

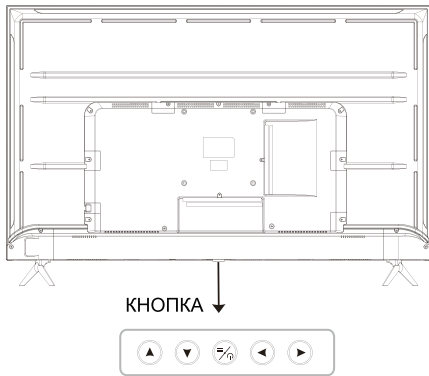

### Кнопка живлення

У режимі очікування натисніть кнопку живлення, щоб увімкнути телевізор.

При завантаженні пристрою натисніть і утримуйте кнопку живлення для вимкнення.

У режимі меню кнопка живлення виконує ту саму функцію, що і кнопка ОК.

### Ліва і права кнопки

Коли меню не відкрите, натисніть ці кнопки для збільшення або зменшення гучності.

### Верхня і нижня кнопки.

Коли меню не відкрите, натисніть ці кнопки для перемикання каналів.

При використанні меню пересувайте курсор на екрані стрілками вгору і вниз.

## КОМПЛЕКТ ПОСТАВКИ

Телевізор 55"/ 65"

Пульт дистанційного керування — 1 шт

Батареї типу AAA – 2 шт

Інструкція користувача – 1 шт

Комплект підставки – 1шт

Mini YPbPr Cable – 1шт

## ПІДКЛЮЧЕННЯ ЗОВНІШНІХ ПРИСТРОЇВ



Роз'єми (зліва направо):

Оптичний, роз'єм USB1, роз'єм RJ45, роз'єми HDMI1, HDMI2, HDMI3, відео, лівий канал звуку, правий канал звуку



Роз'єми (зліва направо):

HDMI4 (ARC), LNB вхід (супутникове ТБ), Антена (антена/кабель), CI, міні компонентний YPbPr, навушники, TF, роз'єм USB2.

# ПІДКЛЮЧЕННЯ ПРИСТРОЇВ

Підключайте пристрої до роз'ємів на зворотному боці телевізора таким чином:

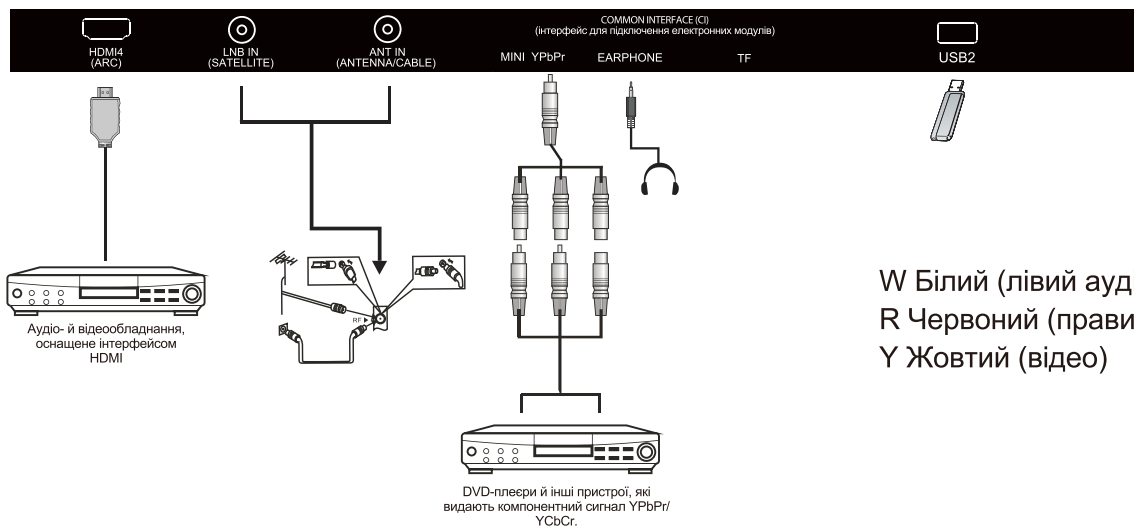
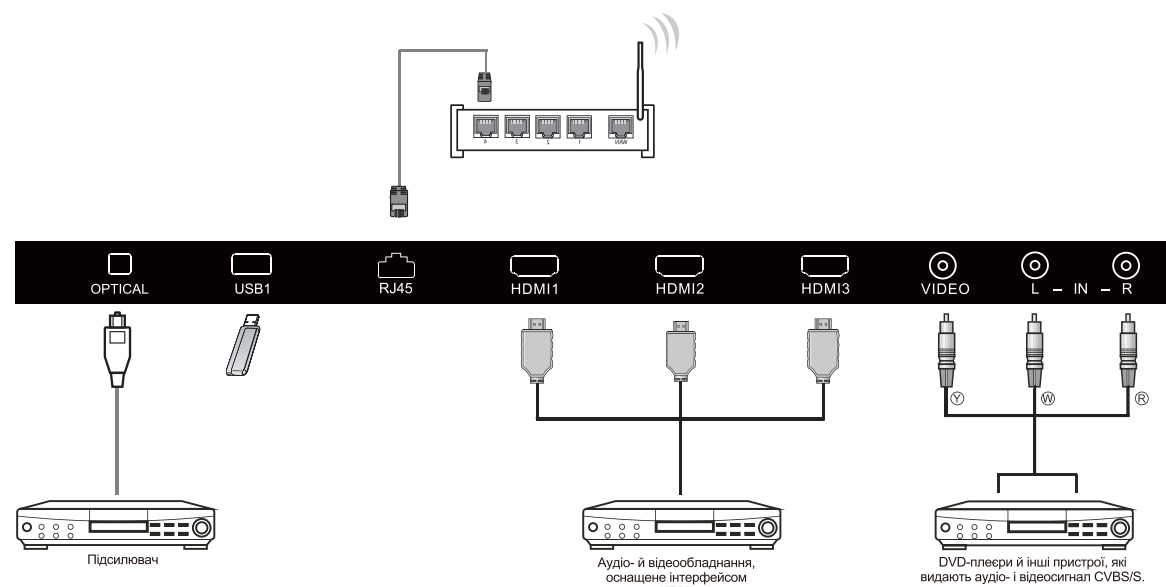

W Білий (лівий аудіоканал)  
R Червоний (правий аудіоканал)  
Y Жовтий (відео)

1. HDMI: Підключайте мультимедійні пристрої, що підтримують високу роздільну здатність.
2. USB: Підключайте USB пристрої.
3. YPbPr: Компонентний роз'єм.
4. RF: Антенне/кабельне ТБ
5. AV INPUT: Відео вхід/аудіо вхід.



# ІНСТРУКЦІЇ З ЕКСПЛУАТАЦІЇ

## ВИКОРИСТАННЯ ПУЛЬТА ДИСТАНЦІЙНОГО КЕРУВАННЯ

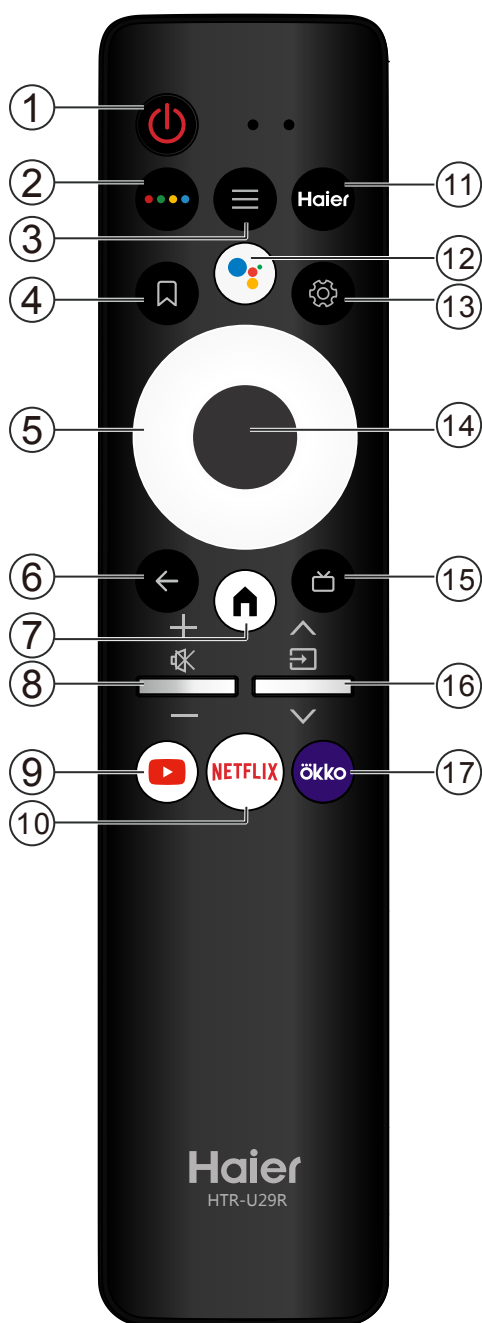

№	Назва	Функція
1	<b>Power</b>	Увімкнення та вимкнення телевізора. При вимкненому телевізорі блок живлення перебуває під напругою. Для того, щоб повністю відключити живлення, від'єднайте шнур живлення.
2		Відображення клавіатури швидкого доступу.
3	<b>MENU</b>	Відображення меню.
4		Відображення списку каналів/ списку для перегляду.
5		Переміщення екранним меню.
6		Повернення до попереднього меню.
7		Відкриття домашнього екрану.
8		Натисніть + або - для регулювання рівня гучності.  Вимкнення звуку.
9	<b>YouTube</b>	Відкриття додатку YouTube.
10	<b>NETFLIX</b>	Відкриття додатку NETFLIX.
11	<b>Haier</b>	Відкриття додатку Haier.
12		Запуск Google Assistant.
13		Відображення налаштувань.
14	<b>OK</b>	Підтвердження вибору опції або виконання функції.
15		Відображення електронного гіда передач в режимі ТБ.
16		Натисніть ^ або v для перемикання телеканалів.  Відображення переліку джерел сигналу.
17	<b>okko</b>	Відкриття додатку ОККО.

## ПЕРШЕ ВМИКАННЯ

При першому вмиканні телевізора програма "Майстер установки" покаже Вам основні налаштування параметрів. При першому встановленні дотримуйтесь наведених в інструкції вказівок.



Спочатку введіть код з пульта дистанційного керування (ПДК). Після успішного введення коду можна користуватися Bluetooth для управління телевізором.



Натисніть ▲/▼ для вибору мови системи та ОК, щоб підтвердити мову.

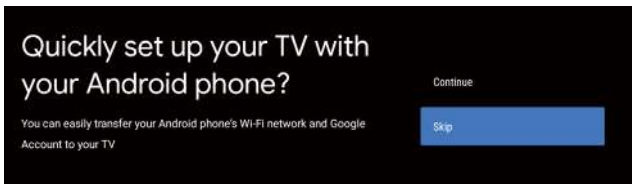

Підключіть Android телефон до телевізора, виберіть "Continue", щоб підключитися або "Skip", щоб пропустити цей крок.



Натисніть ▲/▼, щоб вибрати Wi-Fi для підключення, натисніть ОК і введіть пароль для підтвердження підключення.

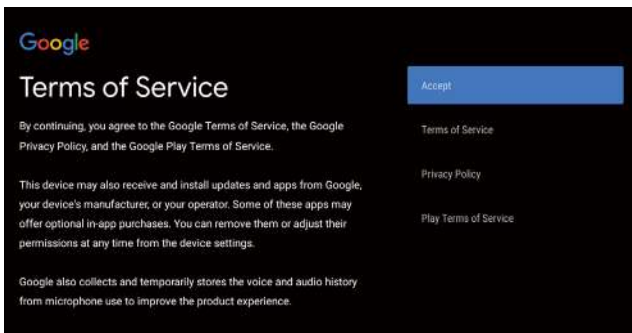

Виберіть "Асерт", щоб прийняти умови використання сервісів Google.

**ПРИМІТКА**  
Ця функція - голосовий пульт Bluetooth для управління

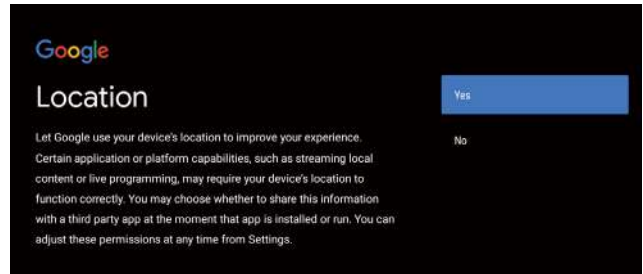

Виберіть "YES", щоб дозволити Google отримувати інформацію про місце розташування вашого пристрою, щоб отримати доступ до розширених функцій.

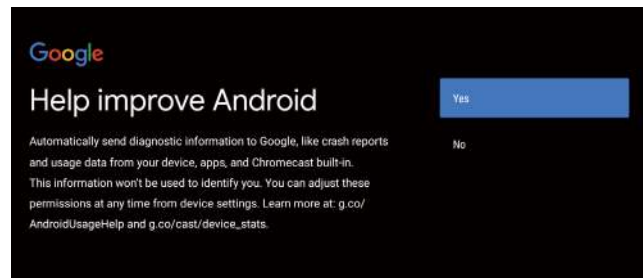

Виберіть "YES", щоб пристрій автоматично відправляв звіти про помилки для поліпшення програмного забезпечення.

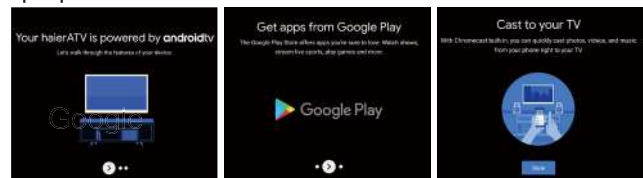

1. Ваш пристрій працює на платформі Android TV. Натисніть кнопку ►, щоб перейти до наступного екрану.
2. Ви можете завантажувати додаткові програми з Google Play. Натисніть кнопку ►, щоб перейти до наступного екрану.
3. Передавайте фотографії та інші файли на телевізор через вбудований браузер. Натисніть ОК для завершення.

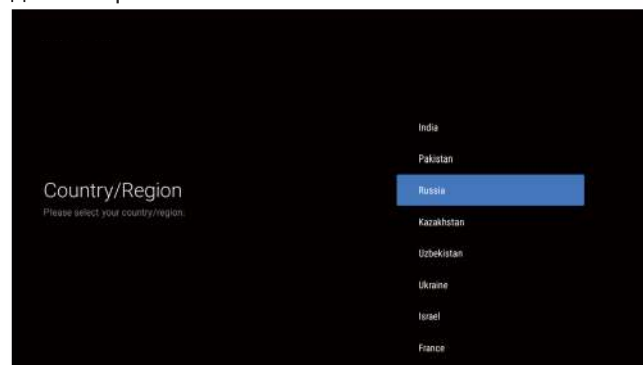

Натисніть ▲/▼, щоб вибрати країни та натисніть ОК для підтвердження.

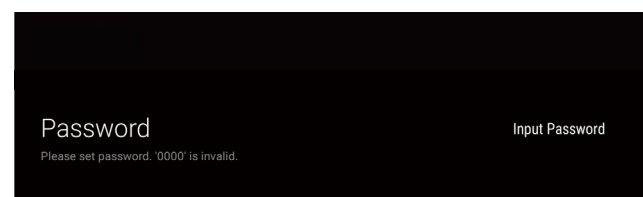

Використовується для встановлення пароля безпеки.



Натисніть ОК, щоб відкрити екранну клавіатуру і, за допомогою пульта дистанційного керування, введіть 4-значний пароль, щоб автоматично перейти до наступного інтерфейсу.



Підтвердіть пароль ще раз і збережіть його. Використовуйте пульт дистанційного керування, щоб ввести пароль і завершити процедуру підтвердження пароля.

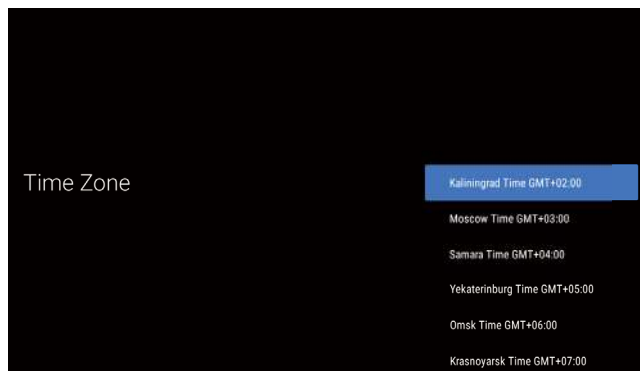

Натисніть кнопки вгору і вниз, щоб вибрати потрібний часовий пояс, а потім натисніть ОК, щоб здійснити вибір.

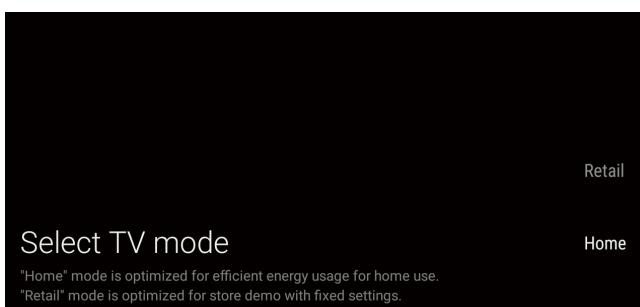

Для вибору режиму натисніть ▲/▼, виберіть режим Home і натисніть ОК для підтвердження.

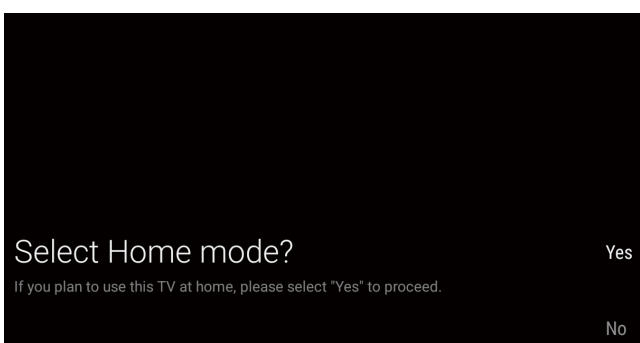

Підтвердіть обраний режим ще раз, виберіть "Yes", щоб підтвердити обраний режим, виберіть "No", щоб повернутися до попереднього кроку.

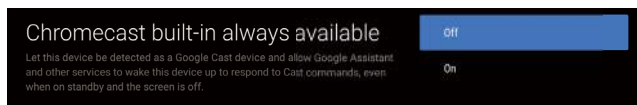

Натисніть ▲/▼, щоб увімкнути або вимкнути постійно доступні функції Chromecast.



Щоб вибрати режим роботи тюнера, натисніть ▲/▼ для вибору і ОК для підтвердження.

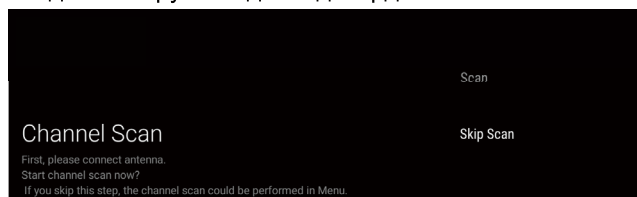

Натисніть ▲/▼ для початку пошуку. Оберіть "Scan" для виконання пошуку і "Skip scan", щоб пропустити пошук.

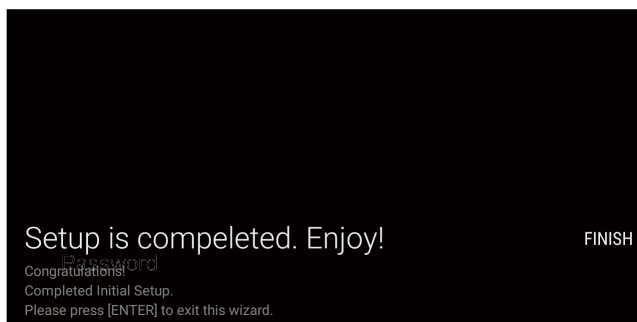

Натисніть ОК, щоб завершити налаштування.

## ДОМАШНІЙ ЕКРАН

Після завершення майстра настройки, ви можете дивитися телевізор і перейти на домашній екран.

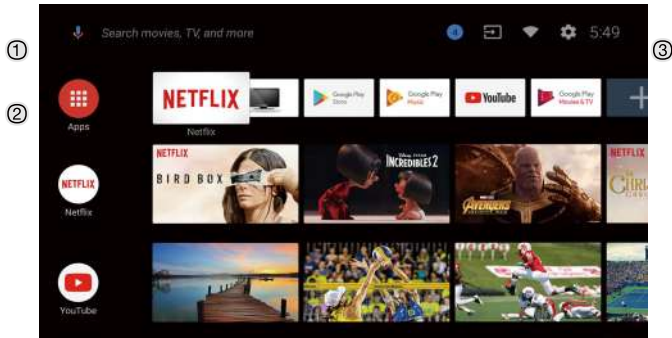

- 1 Відкрийте Google assistant або запустіть голосовий пошук.
- 2 На цьому екрані відображені обрані програми.
- 3 (Можна додавати, видаляти додатки, змінювати розташування значків.)

- Додатки:** Натисніть, щоб перейти до екрану додатків, де представлені всі встановлені додатки.
- Повідомлення:** Відображення повідомлень.
- Джерело:** Значок для вибору джерела сигналу.
- Мережа та інтернет:** Значок для налаштування мережі, наприклад, wi-fi
- Налаштування:** Тут можна налаштувати різні параметри.

Додаткову інформацію про налаштування параметрів дивіться в наступному пункті.

## ДЖЕРЕЛО СИГНАЛУ

1. На домашньому екрані натисніть **▲/▼ ◀/▶**, оберіть "Inputs", натисніть **OK**, щоб відкрити список джерел, потім натисніть "вгору", щоб виділити одне з джерел і натисніть **OK** для підключення до нього.

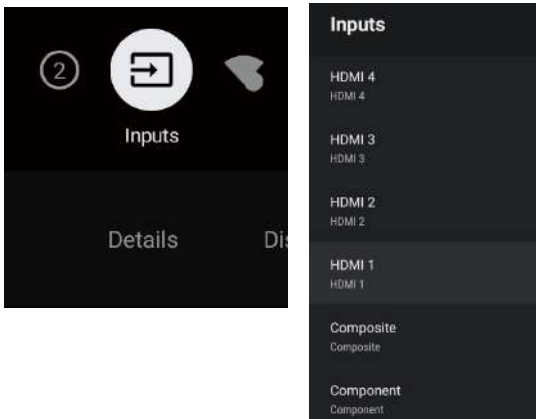

2. У live TV натисніть кнопку **SOURCE**, щоб відобразити список джерел вхідного сигналу. Виберіть бажане джерело.

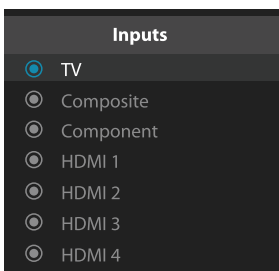

## НАВІГАЦІЯ ЕКРАННИМ МЕНЮ

1. Є два способи входу в екранне меню. а) У live TV натисніть кнопку меню для відображення параметрів телевізора, натисніть **▲/▼ ◀/▶** для вибору меню налаштувань і натисніть **OK** для підтвердження. б) На домашньому екрані натисніть кнопку **▶**, виберіть круглий значок меню налаштувань і натисніть **OK**.

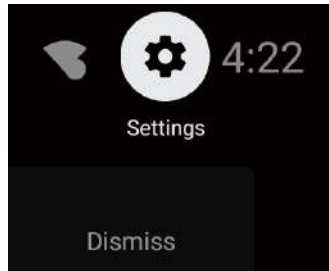
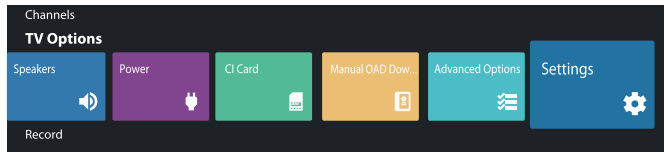

2. Натисніть кнопки **▲/▼**, щоб вибрати параметр.
3. Натисніть **OK** для входу в налаштування.

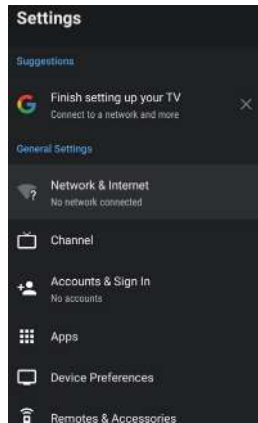

Натисніть кнопку **BACK**, щоб повернутися до попереднього меню. При відображенні головного меню натисніть кнопку **BACK**, щоб його закрити.

## Мережа

1. Натисніть кнопки **▲/▼**, щоб вибрати параметр.
2. Натисніть **OK** для налаштування.
3. Після завершення налаштування натисніть **OK**, щоб зберегти зміни і повернутися в попереднє меню.

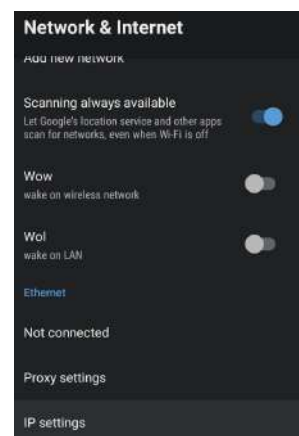
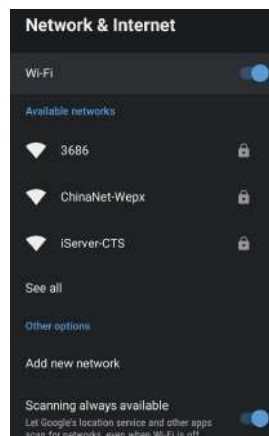

## КАНАЛ

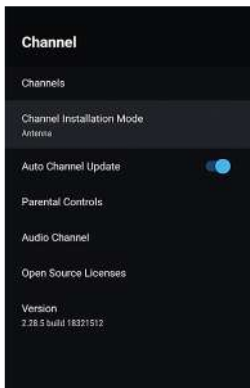

**Канали** – відображення підменю пошуку каналів з різноманітними режимами пошуку.

**Режим встановлення каналу** – вибір джерел каналів, які відображені на екрані. Виберіть бажане джерело.

- **Антенa** – Оберіть антену як джерело сигналу. У цьому випадку телевізор може приймати аналогові та цифрові сигнали мовлення (DVBT/T2).
- **Кабель** – Оберіть кабель як джерело сигналу. У цьому випадку телевізор може приймати аналогові і QAM сигнали мовлення.
- **Бажаний супутник/головний супутник** – вибір типу супутника. У цьому випадку телевізор може приймати сигнали супутникового мовлення.

**Автоматичне оновлення каналів Батьківський контроль** – Натисніть ▲/▼ для обрання функції, потім натисніть **ОК**, щоб увійти в підменю. Аудіоканал – Натисніть ▲/▼, щоб обрати опцію, потім натисніть **ОК**, щоб увійти в підменю.

**Відкриті джерела** – Натискайте ▲/▼, щоб обрати опцію, а потім натисніть кнопку **ОК**, щоб увійти в підменю.

### Антенa

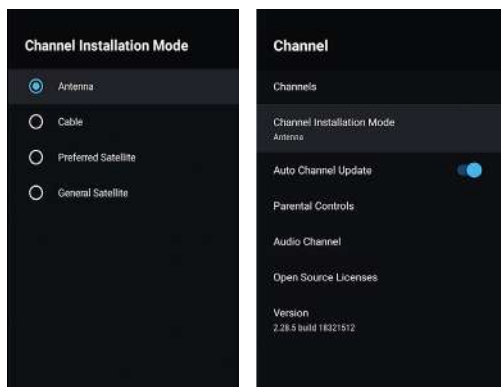

1. Меню-> Налаштування-> канал-> Режим встановлення каналу, виберіть Антену.

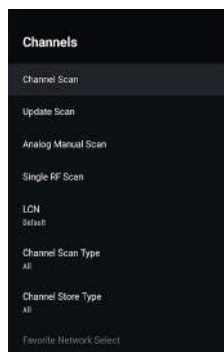

2. Увійдіть в меню -> Налаштування> Канал -> Канали.

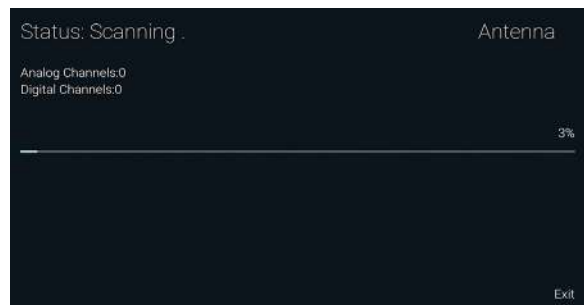

3. Сканер каналів виконує пошук в режимі ATV+DTV автоматично за допомогою антени.

**Оновлення пошуку:** Повторний автоматичний пошук каналів за межами стандартних частот.



**Аналогове ручне сканування:** Ручне ATV сканування. Після введення початкової частоти пошуку ви можете продовжити виконувати пошук, використовуючи кнопки "вгору" і "вниз".



**RF сканування:** Ручний пошук цифрових каналів, оберіть режим, а потім натисніть **ОК**.

### Кабель

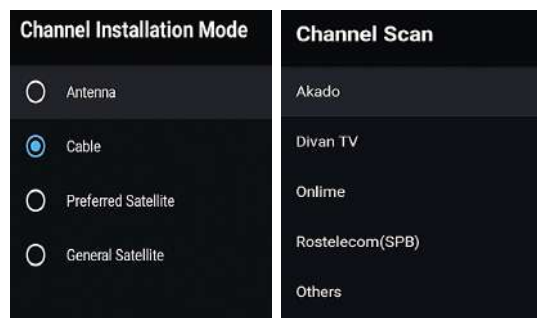

1. Меню-> Налаштування-> Канал-> Режим установки каналу, потім оберіть пункт Кабель.  
2. Увійдіть в меню -> Налаштування> Канал -> Канали.

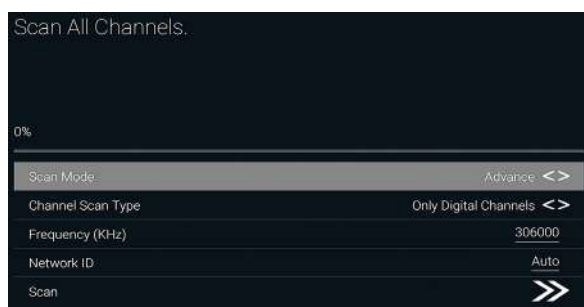

3. Оберіть Channel Scan, якщо вашими операторами є Акадо, Диван ТВ, Онлайн і Ростелеком (СПб), і режим сканування по замовчуванню – Advance; для інших операторів підходять режими Advance, Quick і Full Scan.

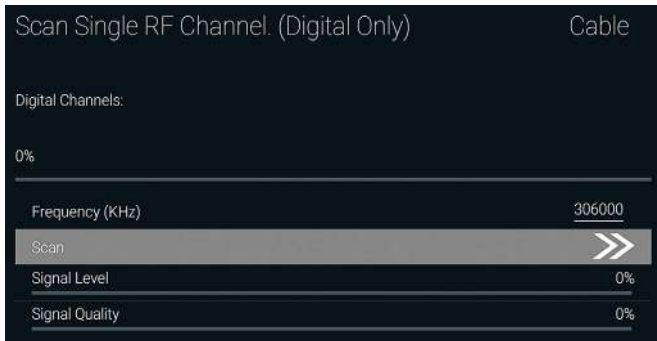

**RF сканування:** ручне сканування.

### Супутник

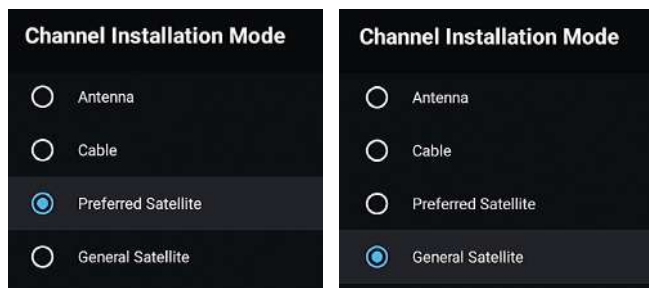

1. Меню -> Налаштування> Канал -> Режим вибору каналу, виберіть бажаний супутник або головний супутник. Серед них – супутники операторів "НТВ+", "Триколон" і "Телекарта". Перехід до головного супутника.

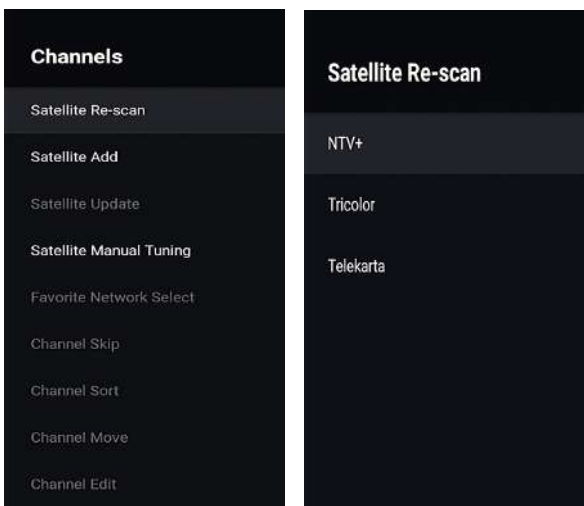

2. Увійдіть в меню -> Налаштування-> Канал-> Канали-> Пошук супутників.

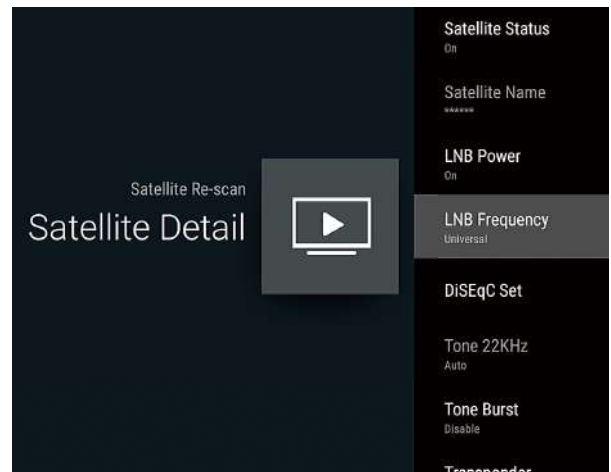
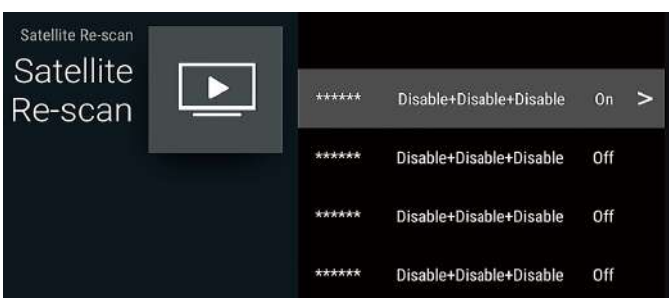

3. Натисніть ОК, щоб ввести налаштування параметрів супутника, які включають LNB інтенсивність, частоту LNB, набір DiSEqC, 22K та інші параметри. Після цього поверніться до пошуку супутників і увійдіть в меню.

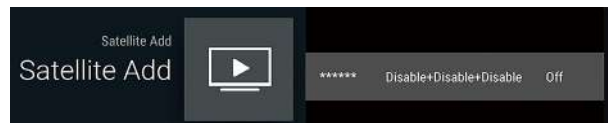

**Додати супутник:** Додати супутникове джерело сигналу.

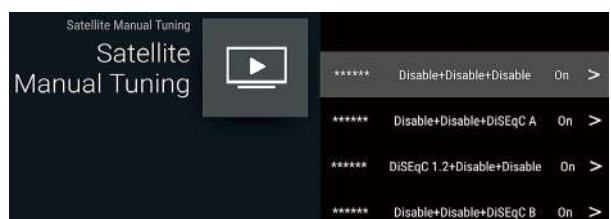

**Ручне налаштування супутникового мовлення:** ручний пошук супутника.

## ОБЛІКОВІ ЗАПИСИ ТА

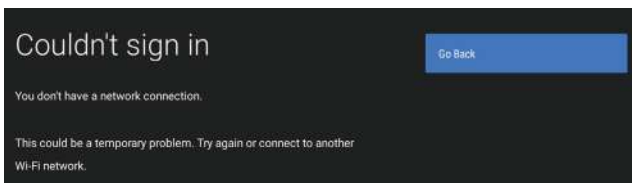

(На вибір: Використовувати мережевий час, ВИКЛ.)

### ПРИМІТКА

- Ручне налаштування дати і часу автоматично переведе параметр **Автоматичне встановлення дати і часу** в положення **ВИКЛ.**

**Встановлення дати**– Натисніть ▲/▼ для обрання функції, потім натисніть ОК для входу в підменю.

**Встановлення часу**– Натисніть ▲/▼ для обрання функції, потім натисніть ОК для входу в підменю.

**Встановлення часового поясу**– Натисніть ▲/▼, щоб обрати опцію, потім натисніть **ОК**, щоб увійти в підменю.

**Використання 24-годинного формату часу**– Натисніть ▲/▼, щоб обрати опцію, потім натисніть **ОК**, щоб обрати ВКЛ/ВИКЛ.

## ЧАС

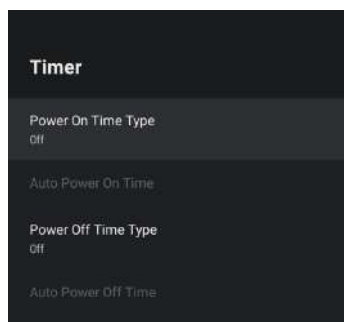

**Тип таймеру увімкнення живлення** - Натисніть кнопку ▲/▼, щоб вибрати опцію, потім натисніть кнопку ОК, щоб вибрати УВІМКН/ВИМКН/ОДНОРАЗОВО

**Автоматичний таймер увімкнення живлення** - Натисніть кнопку ▲/▼, щоб вибрати опцію, потім натисніть кнопку ОК, щоб увійти в підменю. (Ця опція доступна при виборі УВІМКН/ОДНОРАЗОВО на Типі таймеру увімкнення живлення).

**Тип таймеру вимкнення живлення** - Натисніть кнопку ▲/▼, щоб вибрати опцію, потім натисніть кнопку ОК, щоб вибрати УВІМКН/ВИМКН/ОДНОРАЗОВО.

**Автоматичний таймер вимкнення живлення** - Натисніть кнопку ▲/▼, щоб вибрати опцію, потім натисніть кнопку ОК, щоб увійти в підменю. (Ця опція доступна при виборі УВІМКН/ОДНОРАЗОВО на Типі таймеру вимкнення живлення)

## МОВА

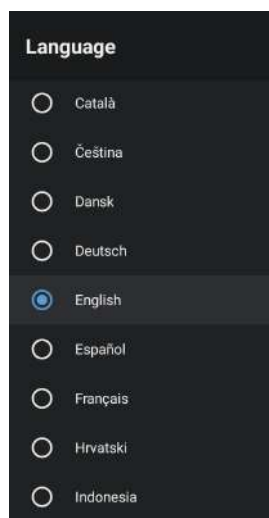

**Мова** – Натисніть ▲/▼ для обрання параметра, потім натисніть – **ОК** для обрання мови.

## ВХІД ДОДАТКИ

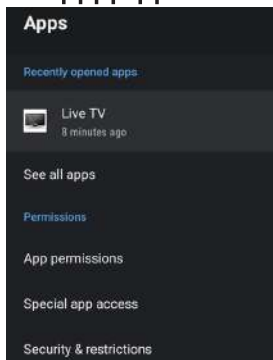

У цьому меню можна налаштувати дозволи додатків, а також переглянути список додатків.

1. Натисніть кнопки ▲/▼, щоб вибрати параметр.
2. Натисніть ОК для налаштування.
3. Після налаштування натисніть **ВАСК**, щоб повернутися до попереднього меню.

## НАЛАШТУВАННЯ ПРИСТРОЮ ПРО ПРИСТРІЙ

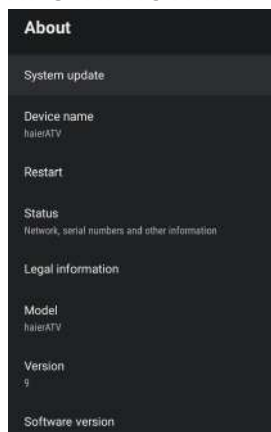

У цьому меню є інформація про пристрій і його налаштування.

1. Натисніть кнопки ▲/▼, щоб вибрати параметр.
2. Натисніть ОК для налаштування.
3. Після налаштування натисніть **ВАСК**, щоб повернутися до попереднього меню.

## ДАТА | ЧАС

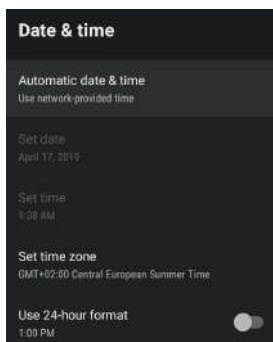

**Автоматичне встановлення дати і часу** – Натисніть ▲/▼ для обрання функції, потім натисніть **ОК** для входу в підменю.

## КЛАВІАТУРА



**Поточна клавіатура** – Натисніть ▲/▼, щоб обрати опцію, потім натисніть **ОК**, щоб увійти в підменю.

**Налаштування Gboard** – Натисніть ▲/▼, щоб обрати опцію, потім натисніть **ОК**, щоб увійти в підменю.

**Управління клавіатурами** – Натисніть ▲/▼, щоб обрати опцію, потім натисніть **ОК**, щоб увійти в підменю.

## ВХІД

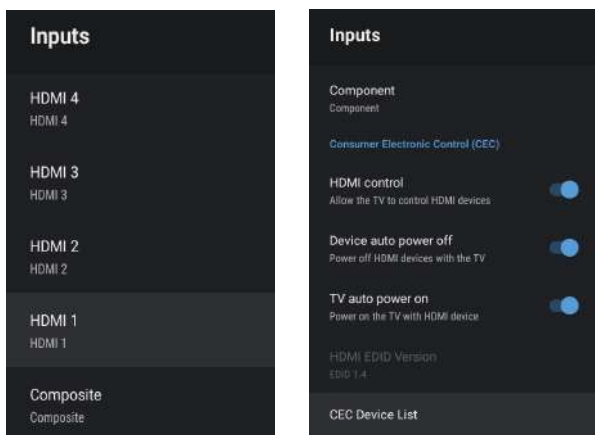

**Вхід** – Натисніть ▲/▼, щоб обрати опцію, потім натисніть **ОК**, щоб увійти в підменю.

**Управління HDMI** – Натисніть ▲/▼, щоб обрати опцію, потім натисніть **ОК**, щоб обрати ВКЛ/ВИКЛ.

**Автоматичне вимикання пристрою** – Натисніть ▲/▼, щоб обрати опцію, потім натисніть **ОК**, щоб обрати ВКЛ/ВИКЛ.

**Автоматичне увімкнення телевізора** – Натисніть ▲/▼, щоб обрати опцію, потім натисніть **ОК**, щоб обрати ВКЛ/ВИКЛ.

**Версія HDMI EDID** – відобразити версію EDID.

**Список пристроїв CEC** – Натисніть ▲/▼, щоб обрати опцію, потім натисніть **ОК**, щоб обрати ВКЛ/ВИКЛ.

## POWER

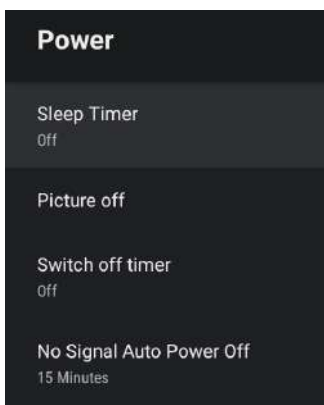

**Таймер сну** – Натисніть ▲/▼, щоб обрати опцію, потім натисніть **ОК**, щоб увійти в підменю.

**(Додатково: викл., 10 хвилин, 20 хвилин, 30 хвилин, 40 хвилин, 50 хвилин, 60 хвилин, 90 хвилин, 120 хвилин).** **Вимкнення зображення** – Натисніть ▲/▼, щоб обрати опцію, потім натисніть **ОК**, щоб обрати ВКЛ/ВИКЛ.

**Таймер вимкнення** – Натисніть ▲/▼, щоб обрати опцію, потім натисніть **ОК**, щоб увійти в підменю.

**(Додатково: викл., 10 хвилин, 20 хвилин, 30 хвилин, 40 хвилин, 50 хвилин, 60 хвилин, 90 хвилин, 120 хвилин).**

**Увімкнення/вимкнення функції Auto power** – Натисніть ▲/▼, щоб обрати опцію, потім натисніть **ОК**, щоб увійти в підменю. **(Додатково: викл, 5 хвилин, 10 хвилин, 15 хвилин, 30 хвилин, 60 хвилин).**

## ЗОБРАЖЕННЯ

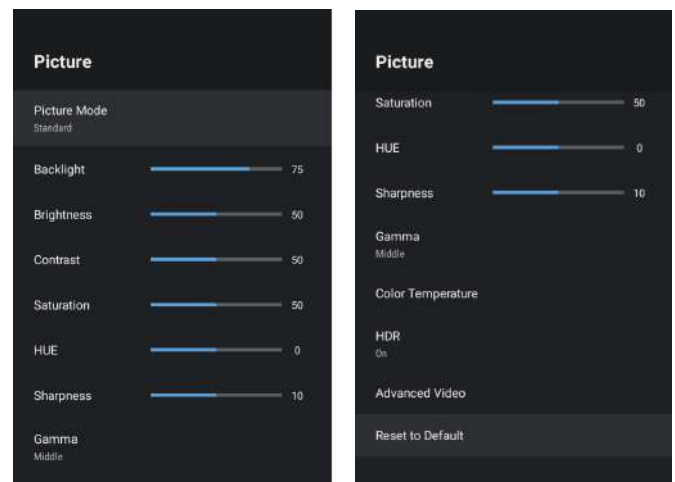

**Режим зображення** – Натисніть ▲/▼, щоб обрати опцію і натисніть **ОК** для входу в підменю. (Додатково: Користувацькі, Стандарт, Яскравий, Спорт, Фільм, Гра, Енергозбереження).

**Підсвічування/Яскравість/Контраст/Насиченість/Відтінок/Різкість** – Натисніть ▲/▼ для обрання опції. Натисніть кнопку ◀ для зменшення параметра. Натисніть ▶ для збільшення параметра.

**Гамма** – Натисніть ▲/▼, щоб обрати опцію, потім натисніть **ОК**, щоб увійти в підменю. (Додатково: Темний, Середній, Яскравий).

**Колірна температура** – Натисніть ▲/▼, щоб обрати опцію, потім натисніть **ОК**, щоб увійти в підменю.

**HDR** – Натисніть ▲/▼, щоб обрати опцію натисніть кнопку **ОК**, щоб увійти в підменю. (Додатково: ВКЛ/ВИКЛ).

**Advanced Video** – Натисніть ▲/▼, щоб обрати опцію, потім натисніть **ОК**, щоб увійти в підменю.



**Скидання налаштувань** – Повернення усіх налаштувань до заводських значень за замовчуванням.

## ЗВУК

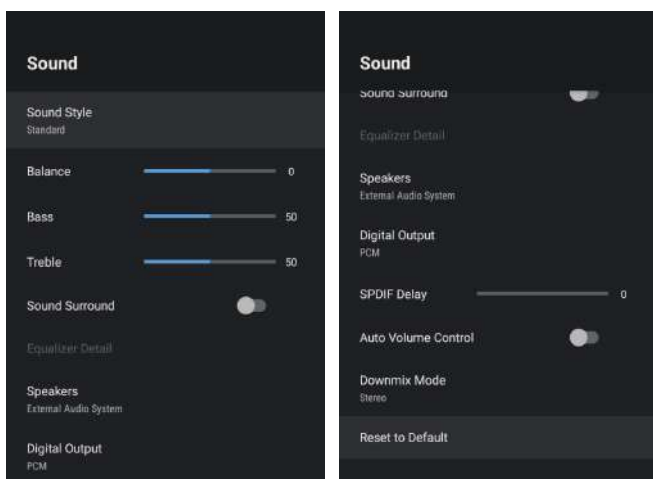

**Еквалайзер** – Натисніть ▲/▼, щоб обрати опцію, потім натисніть **ОК**, щоб увійти в підменю. (Додатково: Користувацький, Стандарт, Чіткість, Спорт, Кіно, Музика, Новини).

**Баланс / Бас / Високі частоти** – Натисніть ▲/▼ для обрання опції. Натисніть ◀ для зменшення параметра. Натисніть ▶ для збільшення параметра.

**Об'ємний звук** – Натисніть ▲/▼, щоб обрати опцію, потім натисніть **ОК**, щоб обрати ВКЛ/ВИКЛ.

Установки еквалайзера – Натисніть ▲/▼, щоб обрати опцію, потім натисніть **ОК**, щоб увійти в підменю.

**Динаміки** – Натисніть ▲/▼, щоб обрати опцію, потім натисніть **ОК**, щоб увійти в підменю. (Додатково: диктор TV, зовнішня аудіосистема).

**Цифровий вихід** – Натисніть ▲/▼, щоб обрати опцію, потім натисніть кнопку **ОК**, щоб увійти в підменю. (Додатково: Auto, Bypass, PCM, Dolby Digital Plus, Dolby Digital).

**Затримка SPDIF** – Натисніть ▲/▼ для обрання опції. Натисніть ◀ для зменшення параметра. Натисніть ▶ для збільшення параметра.

**Автоматичне регулювання гучності** – Натисніть ▲/▼, щоб обрати опцію, потім натисніть **ОК**, щоб обрати ВКЛ/ВИКЛ.)

**Режим Downmix** – Натисніть ▲/▼, щоб обрати опцію, потім натисніть **ОК**, щоб увійти в підменю. (Додатково: Стерео, Об'ємний).

**Скидання налаштувань** – Повернення усіх налаштувань до заводських значень за замовчуванням.

## ПАМ'ЯТЬ

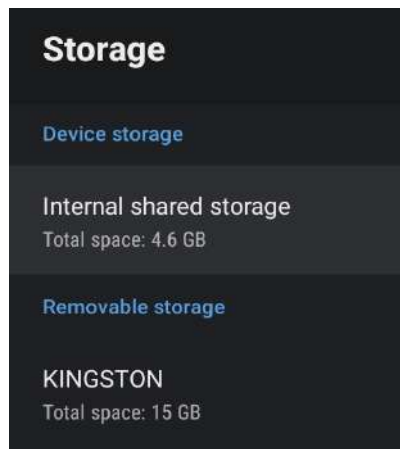

**Внутрішня пам'ять** – Натисніть ▲/▼, щоб обрати опцію, потім натисніть **ОК**, щоб увійти в підменю.

**Зовнішня пам'ять** – Натисніть ▲/▼, щоб обрати опцію, потім натисніть **ОК**, щоб увійти в підменю. (Примітка: відображені зовнішні пристрої, якщо вони підключені)

## ДОМАШНІЙ ЕКРАН

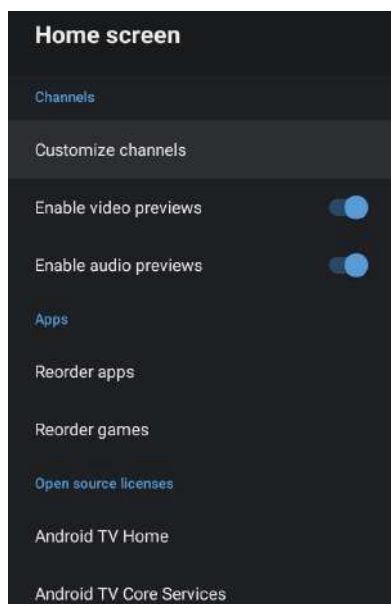

У цьому меню ви можете розміщувати канали, додатки з відкритим вихідним кодом.

1. Натисніть кнопки ▲/▼, щоб вибрати параметр.
2. Натисніть **ОК** для налаштування.
3. Після налаштування натисніть **BACK**, щоб повернутися до попереднього меню.

## RETAIL MODE

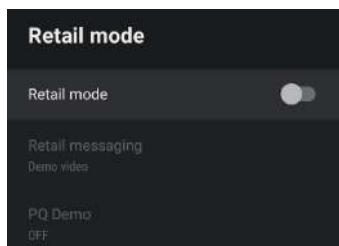

**Retail mode** – Натисніть ▲/▼, щоб обрати опцію, потім натисніть ОК, щоб обрати ВКЛ/ВИКЛ.

**Retail messaging** – натисніть ▲/▼, щоб обрати опцію, потім натисніть ОК, щоб увійти в підменю. (Додатково: демо-відео, e-POP зліва, e-POP знизу)

**PQ Demo** – Натисніть ▲/▼, щоб обрати опцію, потім натисніть ОК, щоб увійти в підменю. (Додатково: ВИКЛ, ВЛІВО, ВПРАВО)

## GOOGLE

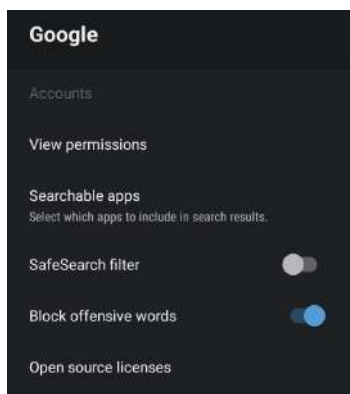

У цьому меню ви можете встановити доступні для пошуку додатки, фільтр безпечної пошуку, блокувати деякі запити, ліцензії з відкритим вихідним кодом.

1. Натисніть кнопки ▲/▼, щоб вибрати параметр.
2. Натисніть ОК для налаштування.
3. Після налаштування натисніть BACK, щоб повернутися до попереднього меню.

## CHROMECASTBUILT-IN

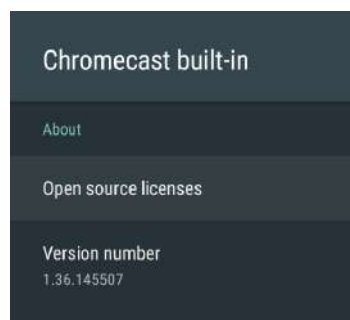

У цьому меню ви можете прочитати інформацію та дізнатися про налаштування Chromecast

1. Натисніть кнопки ▲/▼, щоб вибрати параметр.
2. Натисніть ОК для налаштування.
3. Після налаштування натисніть BACK, щоб повернутися до попереднього меню.

## ЕКРАННА ЗАСТАВКА

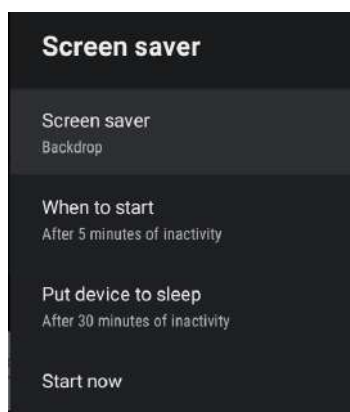

**Екранна заставка** – Натисніть ▲/▼, щоб обрати опцію, потім натисніть ОК, щоб увійти в підменю. (Додатково: Вимкнути, Фон, Кольори)

**При запуску** – Натисніть ▲/▼, щоб обрати опцію, потім натисніть ОК, щоб увійти в підменю. (Додатково: 5 хвилин, 15 хвилин, 30 хвилин, 1 година, 2 години).

**Перевести пристрій в сплячий режим** – натисніть ▲/▼, щоб обрати опцію, потім натисніть ОК, щоб увійти в підменю. (Додатково: 30 хвилин, 1 година, 3 години, 6 годин, 12 годин, ніколи).

**Запустити зараз** – Натисніть ▲/▼, щоб обрати опцію, потім натисніть ОК, щоб увійти в меню заставки.

## МІСЦЕ РОЗТАШУВАННЯ

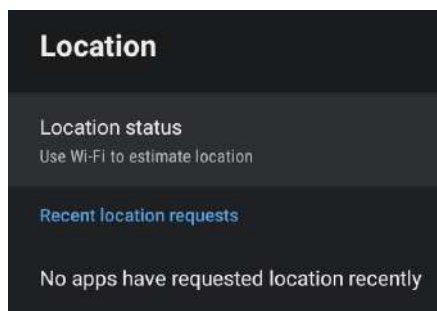

**Статус місця розташування** – Натисніть ▲/▼, щоб обрати опцію, потім натисніть ОК, щоб увійти в підменю. (Додатково: Використовувати Wi-Fi для визначення місця розташування, викл)

## ВИКОРИСТАННЯ ТА ДІАГНОСТИКА

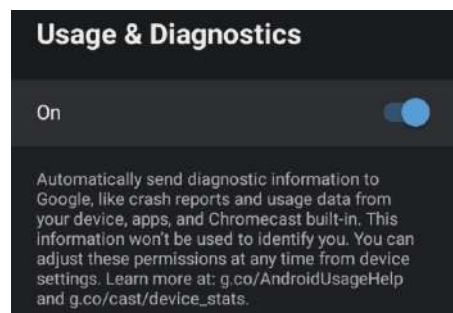

**Використання та діагностика** – Натисніть ▲/▼, щоб обрати опцію, потім натисніть ОК, щоб обрати ВКЛ/ВИКЛ.

## РҰҚСАТ

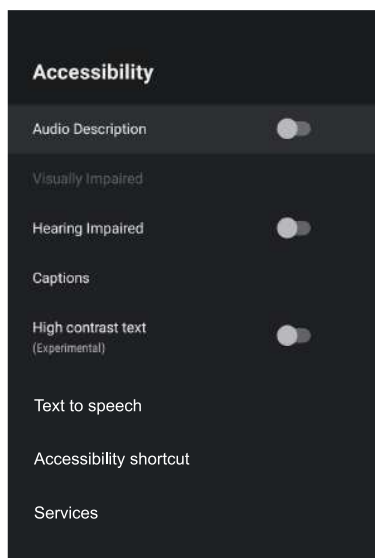

**Опис звуку** - натисніть кнопку ▲/▼ для вибору потім натисніть кнопку О К, щоб вибрати ON / OFF.

**Порушення зору** - Натисніть кнопку ▲/▼ для вибору опції, а потім натисніть кнопку ОК, щоб створити підменю. (Потрібно: звуковий опис увімкнено)

**Слух слабкий** - Натисніть кнопку ▲/▼ для вибору потім натисніть кнопку ОК, щоб вибрати ON / OFF.

**Підписи** - Натисніть кнопку ▲/▼ для вибору опції, потім натисніть кнопку ОК, щоб увійти в підменю.

**Текст з високою контрастністю** - натисніть кнопку для вибору потім натисніть кнопку О К, щоб вибрати ON / OFF.

**Текст до мови** - Натисніть кнопку ▲/▼ для вибору опції, а потім натисніть кнопку ОК, щоб увійти в підменю.

**Ярлик доступності** - натисніть кнопку ▲/▼ для вибору опції, потім натисніть кнопку ОК, щоб увійти в підменю.

## СКИДАННЯ

Натисніть **ОК**, щоб увійти в підменю. Повне скидання.

**ПРИМІТКА**  
Ця функція - голосовий пульт Bluetooth для управління

## МУЛЬТИМЕДІЙНИЙ ПРОГРАВАЧ

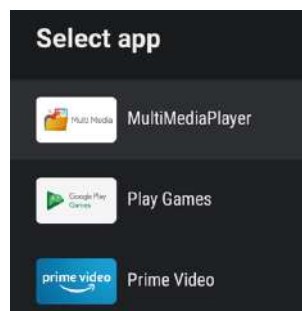
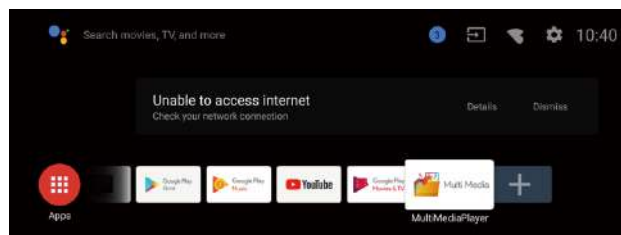

1. На домашньому екрані оберіть значок + у списку додатків, щоб додати додаток, і натисніть ОК. Використовуйте кнопки "вгору" і "вниз", щоб обрати додаток Медіаплеєр, і натисніть ОК, щоб додати його на домашній екран.

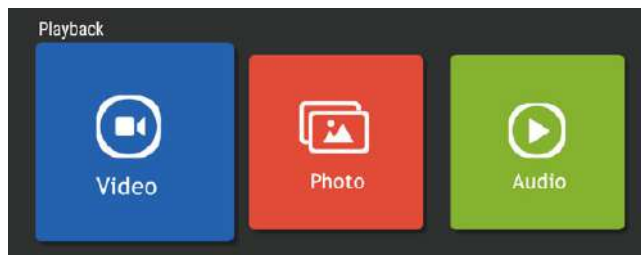

2. Натисніть ОК, щоб увійти в плеєр і відобразити відео, фото, аудіо. Після під'єднання usb-накопичувача можна відтворювати з нього мультимедіафайли.

### ПРИМЕЧАНИЕ

Меню/функції можуть відрізнятись в залежності від того, коли ви придбали телевізор.

# УСУНЕННЯ НЕСПРАВНОСТЕЙ

Будь ласка, перевірте всі налаштування, перш ніж звертатися в сервісний центр. Ці поради можуть заощадити ваш час і гроші, оскільки витрати на встановлення і налаштування не покриваються вашою гарантією.

Проблеми	Рекомендації щодо усунення
"Привид" або подвійне зображення	<ul style="list-style-type: none"><li>• Це може бути викликано поганою якістю сигналу з антени через висотні будівлі або особливості ландшафту місцевості. Використання високоспрямованої антени може поліпшити зображення.</li></ul>
Немає живлення.	<ul style="list-style-type: none"><li>• Перевірте, чи підключений кабель живлення телевізора до розетки.</li><li>• Вимкніть телевізор, зачекайте 60 секунд. Потім вставте вилку в розетку і знову увімкніть телевізор.</li></ul>
Відсутнє зображення	<ul style="list-style-type: none"><li>• Перевірте під'єднання антени на задній панелі телевізора, щоб переконатися, що вона належним чином під'єднана до телевізора.</li><li>• Можливі несправності на мовній станції. Спробуйте увімкнути інший канал.</li><li>• Налаштуйте контрастність і яскравість.</li><li>• Перевірте налаштування субтитрів. Деякі субтитри можуть створювати проблеми із зображенням.</li></ul>
Є зображення, але немає звуку	<ul style="list-style-type: none"><li>• Збільште гучність, натиснувши кнопку <b>VOL+</b> на пульті дистанційного керування або на бічній панелі керування телевізора.</li><li>• Натисніть кнопку <b>MUTE</b> на пульті дистанційного керування, щоб переконатися, що звук увімкнений.</li></ul>
Хороший звук, але тьмяні кольори	<ul style="list-style-type: none"><li>• Налаштуйте контрастність і яскравість.</li></ul>
Погана якість зображення	<ul style="list-style-type: none"><li>• Погана якість зображення може виникнути при одночасному підключенні до телевізора S-VHS камери, відеокамери та інших зовнішніх пристроїв. Від'єднайте один із зовнішніх пристроїв.</li></ul>
На зображенні помітні білі точки	<ul style="list-style-type: none"><li>• Перевірте підключення антени.</li></ul>
Горизонтальні пунктирні лінії	<ul style="list-style-type: none"><li>• Це може бути викликано електричними перешкодами (наприклад, фен, неонове світло і т. д.) Вимкніть обладнання.</li></ul>
Телевізор не реагує на пульт дистанційного керування	<ul style="list-style-type: none"><li>• Перевірте, чи працюють батарейки. За необхідності замініть їх.</li><li>• Очистіть скло датчика дистанційного керування на телевізорі.</li><li>• Спробуйте використати кнопки на бічній панелі телевізора.</li></ul>
Пікселі (точки), завжди темні або завжди білі.	<ul style="list-style-type: none"><li>• Ваш телевізор виготовлений з використанням високотехнологічних світлодіодів. Однак іноді проявляється несправність пікселів. Для цього типу пристрою це нормально і не вважається дефектом.</li></ul>

# СПЕЦИФІКАЦІЯ ПРОДУКТУ

## 55" UHD цифровий світлодіодний телевізор

<b>Якість зображення</b>	UHD (надвисокої чіткості) Підтримка цифрового телебачення Діагональ екрана: 142.4 см Роздільна здатність 3840 x 2160 точок, 60 Гц.
<b>Цифровий декодер</b>	DVB-T, DVB-C, DVB-T2, DVB-S2 16/32/64/128/256 QAM модуляція MPEG2, MPEG4, H.265
<b>Клас енергоефективності</b>	A
<b>Напруга живлення</b>	100-240V 50/60Hz
<b>Споживана потужність</b>	140W
<b>Інтерфейси для підключення обладнання:</b>	1 Оптичний порт / 1 гніздо R 2 порти USB / 2 Гніздо RF 1 RJ45 / 1 порт YPbPr 4 роз'єми HDMI / 1 гніздо навушників 1 відео-гніздо / 1 слот для SD карти 1 L гніздо / 1 слот CI Системи, які підтримуються: PAL і SECAM Пам'ять телеканалів: 1000(DTV), 100(ATV) Антенний вхід: 75 Ом, небалансний Вхід AV Video: 75 Ом, 1V-P, RCA Вхід AV Audio: 20 кОм, 500 мВ (скз.) Підтримка роздільності на входах YPbPr / HDMI: 480i, 480p, 576i, 576p, 720p, 1080i, 1080p, 2k, 4k
<b>Якість звуку:</b>	Стерео звукова система. 2x10 Вт середня гучність на виході.
<b>Споживча потужність в режимі очікування</b>	≤ 0.5W
<b>Цифрові функції:</b>	Підтримка цифрових інтерактивних сервісів. Цифровий телетекст. Підтримка цифрових субтитрів, які передаються за протоколом DVB (цифрове телерадіомовлення) Автоматичне налаштування. Автоматичний пошук каналів. Програма телепередач на сьогодні і на наступні дні. Телегід на тиждень (EPG). Підтримка телевізійних приставок CI-слот. Тифлокоментування.
<b>Додаткові функції:</b>	UHF/VHF тюнер; таймер сну; батьківський контроль; зображення і текст ПДК працює від двох батарей типу AAA (включені в комплект поставки). Кріплення стандарту VESA: 200 x 200 мм Габарити упаковки (Ш x В x Г): 1393x850x150 мм Габарити телевізора на підставці (Ш x В x Г): 1231x770x 226 мм Габарити телевізора без підставки (Ш x В x Г): 1231x716x84 мм Вага упаковки: 15.7 кг Маса телевізора з підставкою: 11.5 кг Маса телевізора без підставки: 11.3 кг
<b>Транспортування та зберігання</b>	Запаковані телевізори допускається транспортувати всіма видами транспорту в умовах, що відповідають групі 5 ГОСТ 15150 – 69 при температурі навколишнього повітря від + 50 до – 40°C і відносної вологості повітря від 75% до 100%. Зберігання телевізорів повинно здійснюватися в умовах групи 1 за ГОСТ 15150 – 69 при температурі навколишнього повітря від + 5 до + 40C і відсутності в повітрі кислотних, лужних та інших агресивних домішок

\* Характеристики надані для довідки.

Відмінності можуть виникати в міру оновлення технології продукту.

Характеристики може бути змінено без попереднього повідомлення.

# СПЕЦИФІКАЦІЯ ПРОДУКТУ

## 65" UHD цифровий світлодіодний телевізор

<b>Якість зображення :</b>	UHD (надвисокої чіткості) Підтримка цифрового телебачення Діагональ екрану: 167.5 см Роздільна здатність 3840 x 2160 точок, 60 Гц.
<b>Цифровий декодер</b>	DVB-T, DVB-C, DVB-T2, DVB-S2 16/32/64/128/256 QAM модуляція MPEG2, MPEG4, H.265
<b>Клас енергоефективності</b>	A
<b>Напруга живлення</b>	100-240V 50/60Hz
<b>Споживана потужність</b>	170W
<b>Інтерфейси для підключення обладнання :</b>	1 Оптичний порт / 1 гніздо R 2 порти USB / 2 Гніздо RF 1 RJ45 / 1 порт YPbPr 4 роз'єми HDMI / 1 гніздо навушників 1 відео-гніздо / 1 слот для SD карти 1 L гніздо / 1 слот CI Системи, які підтримуються: PAL і SECAM Пам'ять телеканалів: 1000(DTV), 100(ATV) Антенний вхід: 75 Ом, небалансний Вхід AV Video: 75 Ом, 1V-P, RCA Вхід AV Audio: 20 кОм, 500 мВ (скз.) Підтримка роздільності на входах YPbPr / HDMI: 480i, 480p, 576i, 576p, 720p, 1080i, 1080p, 2k, 4k
<b>Якість звуку:</b>	Сtereo звукова система. 2 x 10 Вт середня гучність на виході.
<b>Споживча потужність в режимі очікування</b>	≤ 0.5W
<b>Цифрові функції:</b>	Підтримка цифрових інтерактивних сервісів. Цифровий телетекст. Підтримка цифрових субтитрів, які передаються за протоколом DVB (цифрове телерадіомовлення) Автоматичне налаштування. Автоматичний пошук каналів. Програма телепередач на сьогодні і на наступні дні. Телегід на тиждень (EPG). Підтримка телевізійних приставок CI-слот. Тифлокоментування.
<b>Додаткові функції:</b>	UHF/VHF тюнер; таймер сну; батьківський контроль; зображення і текст ПДК працює від двох батарей типу AAA (включені в комплект поставки). Кріплення стандарту VESA: 300 x 200 мм Габарити упаковки (Ш x В x Г): 1620x985x190 мм Габарити телевізору на підставці (Ш x В x Г): 1450x894x226 мм Габарити телевізора без підставки (Ш x В x Г): 1450x839x78 мм Вага упаковки: 23.6 кг Маса телевізора з підставкою: 17.35 кг Маса телевізора без підставки: 17.15 кг
<b>Транспортування та зберігання</b>	Запаковані телевізори допускається транспортувати всіма видами транспорту в умовах, що відповідають групі 5 ГОСТ 15150 – 69 при температурі навколишнього повітря від + 50 до – 40°C і відносної вологості повітря від 75% до 100%. Зберігання телевізорів повинно здійснюватися в умовах групи 1 за ГОСТ 15150 – 69 при температурі навколишнього повітря від + 5 до + 40°C і відсутності в повітрі кислотних, лужних та інших агресивних домішок

\* Характеристики надані для довідки.

Відмінності можуть виникати в міру оновлення технології продукту.

Характеристики може бути змінено без попереднього повідомлення.

## ОБСЛУГОВУВАННЯ КЛІЄНТІВ

Служба підтримки клієнтів

Ми рекомендуємо звертатися в службу підтримки клієнтів компанії «Хайер», а також використовувати оригінальні запасні частини. Якщо у вас виникли проблеми з побутовою технікою, спочатку ознайомтеся з розділом "Усунення несправностей".

Якщо ви не знайшли вирішення проблеми, будь ласка, зверніться:

— до вашого офіційного дилера або

— до нашого колл-центру:

8-800-250-43-05 (РФ),

8-10-800-2000-17-06 (РБ),

00-800-2000-17-06 (Узбекистан)

0-800-501-157 (Україна)

— на сайт [www.haier.com](http://www.haier.com), де можна залишити заявку на обслуговування, а також знайти відповіді на актуальні питання.

Звертаючись до нашого сервісного центру, будь ласка, підготуйте наступну інформацію, яку ви зможете знайти на паспортній табличці та в чеку:

Модель \_\_\_\_\_

Серійний номер \_\_\_\_\_

Дата продажу \_\_\_\_\_



Також, будь ласка, перевірте наявність гарантії та документів про продаж.

**Важливо!** Відсутність на приладі серійного номеру унеможливорює для виробника ідентифікацію приладу і, як наслідок, його гарантійне обслуговування. Забороняється видаляти з приладу заводські ідентифікуючі таблички. Відсутність заводських табличок може стати причиною відмови від виконання гарантійних зобов'язань.

До цього документу можуть бути внесені зміни без попереднього повідомлення. Виробник залишає за собою право вносити зміни в конструкцію і комплектацію виробу без додаткового повідомлення.

Повідомляємо Вам, що наша продукція сертифікована на відповідність обов'язковим вимогам відповідно до чинного законодавства України. Інформацію по сертифікації наших приладів, дані про номер сертифіката та строк його дії, Ви також можете отримати в Службі підтримки клієнтів.

# ГАРАНТІЙНИЙ ТАЛОН

## Шановний покупець!

Корпорація «Хайер», що розміщена за адресою: Ofіс S401, Хайер бренд БІЛДІНГ, Хайер Індастрі парк Хай-тек зон, Лаошан Дістрікт, Ціндао, Китай, дякує вам за ваш вибір, гарантує високу якість та бездоганне функціонування даного виробу за умов дотримання правил його експлуатації. Термін служби телевізорів становить 5 років з дня передачі виробу кінцевому споживачеві. З огляду на високу якість продукції, фактичний термін експлуатації може значно перевищувати офіційний. Уся продукція виготовлена з урахуванням умов експлуатації і пройшла відповідну сертифікацію на відповідність технічним вимогам. Рекомендуємо по закінченні терміну служби виробу звернутися до Авторизованого сервісного центру для проведення профілактичних робіт та отримання рекомендацій щодо подальшої експлуатації виробу. Щоб уникнути непорозумінь, настійно просимо вас, купуючи виріб, уважно вивчити інструкцію з експлуатації, умови гарантійних зобов'язань та перевірити правильність заповнення гарантійного талона. У разі неправильного або неповного заповнення гарантійного талона зверніться в торговельну організацію. Даний виріб являє собою технічно складний товар побутового призначення. Якщо куплений вами виріб вимагає спеціальної установки й підключення, настійно рекомендуємо вам звернутися до Авторизованого партнера Хайер. Цим гарантійним талоном Корпорація «Хайер» підтверджує прийняття на себе зобов'язань із задоволення вимог споживачів, установлених чинним законодавством про захист прав споживачів, іншими нормативними актами в разі виявлення недоліків виробу. Однак, корпорація «Хайер» залишає за собою право відмовити в гарантійному обслуговуванні виробу в разі недотримання викладених нижче умов.

## Умови гарантійного обслуговування:

Гарантійне обслуговування поширюється тільки на вироби, укомплектовані гарантійним талоном встановленого зразка. Корпорація «Хайер» встановлює гарантійний термін у 12 місяців із дня передачі товару споживачеві. Щоб уникнути можливих непорозумінь, зберігайте протягом терміну служби документи, що додаються до виробу під час його продажу (товарний чек, касовий чек, інструкція з експлуатації, гарантійний талон). Запасні частини та замінені блоки, які використовуються для ремонту, можуть бути як новими, так і відновленими.

Повний список Авторизованих партнерів на території ЄАЕС ви можете дізнатися в Інформаційному центрі «Хайер» за телефонами:

**8-800-250-43-05 — для споживачів з Росії (безплатний дзвінок з регіонів Росії)**

**8-10-800-2000-17-06 — для споживачів з Білорусі (безплатний дзвінок з регіонів Білорусі)**

**8-800-501-157 — для споживачів з України (безплатний дзвінок з регіонів України)**

**00-800-2000-17-06 — для споживачів з Узбекистану (безплатний дзвінок з регіонів Узбекистану)**

або на сайті: [www.haier.com](http://www.haier.com) або зробивши запит на електронну адресу: [help@haieronline.ru](mailto:help@haieronline.ru).

Дані Авторизованих партнерів можуть бути змінені, за довідками звертайтеся в Інформаційний центр «Хайер».

## Гарантійне обслуговування не поширюється на вироби, недоліки яких виникли внаслідок:

- порушення споживачем умов і правил експлуатації, зберігання та/або транспортування товару;
- неправильного встановлення та/або підключення виробу;
- порушення технології робіт з електричними з'єднаннями, як і залучення до монтажу Виробу осіб, які не мають відповідної кваліфікації, підтвердженої документально;
- відсутності своєчасного технічного обслуговування виробу в тому випадку, якщо цього вимагає інструкція з експлуатації;
- використання мийних засобів, невідповідних для даного типу виробу, а також перевищення рекомендованого дозування мийних засобів;
- використання виробу в цілях, для яких він не призначений;
- дій третіх осіб: ремонту або внесення несанкціонованих виробником конструктивних або схемотехнічних змін неуповноваженими особами;
- відхилень від державних технічних стандартів (ДЕСТ) і норм мереж живлення;
- дій непереборної сили (стихийне лихо, пожежа, блискавка тощо);
- нещасних випадків, умисних або необережних дій споживача чи третіх осіб;
- якщо виявлено пошкодження, викликані попаданням всередину виробу сторонніх предметів, речовин, рідин, комах, продуктів життєдіяльності комах;
- використання виробу для підприємницької діяльності.

## Гарантійне обслуговування не поширюється на такі види робіт:

- встановлення й підключення виробу на місці експлуатації;
- інструктаж і консультування споживача з використання виробу;
- очищення виробу зовні або зсередини.

## Гарантійному обслуговуванню не підлягають перелічені нижче витратні матеріали й аксесуари:

- пульти управління, акумуляторні батареї, елементи живлення, зовнішні блоки живлення і зарядні пристрої, з'єднувальні кабелі з роз'ємами;
- документація, що додається до виробу.

## Доповнення до інструкції з експлуатації:

- Корпорація «Хайер» не несе відповідальності за втрату користувачем під час використання виробу будь-якої конфіденційної або персональної інформації;
- надання служб та/або програмного забезпечення третіми особами може бути змінено, призупинено або припинено без попереднього повідомлення.

**Важливо!** Відсутність на приладі серійного номера робить неможливим для Виробника ідентифікацію приладу і, як наслідок, його гарантійне обслуговування. Забороняється видаляти з приладу заводські ідентифікаційні таблички. Відсутність заводських табличок може стати причиною відмови у виконанні гарантійних зобов'язань.

Авторизований сервісний центр в Україні -

Мережа «Крок-ТТЦ» <http://krok-ttc.com/>

Тел. Гарячої лінії: 0 (800) 504 504

Адреси сервісних центрів наведені за посиланням

<https://krok-ttc.com/warranty/service-center.html>



<b>Офіційне найменування</b>	<b>Місто</b>	<b>Телефон для клієнта</b>	<b>Адреса</b>
Закрите акціонерне товариство «Єдина служба сервісу А-Айсберг»	Москва	8-800-250-43-05	127644 м. Москва, вул. Вагоноремонтна 10, буд. 1
Товариство з обмеженою відповідальністю «Авторизований Центр «Піонер Сервіс»	Санкт-Петербург	8-800-250-43-05	191040 м Санкт-Петербург, Ліговський пр-кт, б. 52 літ. А
Товариство з обмеженою відповідальністю «Архсервіс-центр»	Архангельськ	8-800-250-43-05	163000 м. Архангельськ, вул. Воскресенська, д. 85
Товариство з обмеженою відповідальністю «Техінсервіс»	Сочі	8-800-250-43-05	354068 м. Сочі, вул. Донська, 3
Товариство з обмеженою відповідальністю «ТехноВідеоСервіс»	Казань	8-800-250-43-05	420100 м. Казань, вул. Проточна д. 8
Товариство з обмеженою відповідальністю ДОМСЕРВІС	Володимир	8-800-250-43-05	600017 м. Володимир, вул. Батуріна, б. 39
Товариство з обмеженою відповідальністю «ТРАНССЕРВІС – Краснодар»	Краснодар	8-800-250-43-05	350058 м. Краснодар, вул. Кубанська, 47
Товариство з обмеженою відповідальністю «ТРАНССЕРВІС-Н. Новгород»	Нижній Новгород	8-800-250-43-05	603098 м Нижній Новгород, вул. Артільна, б. 31
Товариство з обмеженою відповідальністю «ТРАНССЕРВІС-Єкатеринбург»	Єкатеринбург	8-800-250-43-05	Єкатеринбург, вул. Шарташського д 10
Товариство з обмеженою відповідальністю «Циклон»	Омськ	8-800-250-43-05	644042, м Омськ, пр.К. Маркса 34а, оф. 410
Товариство з обмеженою відповідальністю «ГлавБитСервіс»	Томськ	8-800-250-43-05	Томськ, вул. Маяковська 25/7
Товариство з обмеженою відповідальністю «Сервісбтехніка»	Оренбург	8-800-250-43-05	460044 м. Оренбург, вул. Конституції, б. 4
Товариство з обмеженою відповідальністю «Сибсервіс»	Новокузнецьк	8-800-250-43-05	654066 м. Новокузнецьк, вул. Грдіні, б. 18
Товариство з обмеженою відповідальністю «АРГОН-СЕРВІС»	Новоросійськ	8-800-250-43-05	353905 м. Новоросійськ, вул. Серова,
Товариство з обмеженою відповідальністю «Аліка-Сервіс»	Іркутськ	8-800-250-43-05	664019 м. Іркутськ, вул. Писарева, д. 18-а
ТОВ «КРОК-ТТЦ» *	Київ*	+38 (095) 288-88-21	м. Київ вул. Райдужна б. 25Б
Сервісний центр	Ташкент	(+998 71) 207 10 01	-
ТДВ «ЦБТСервіс»	м.Мінськ	375-17-262-95-50	м.Мінськ, вул. Я Коласа 52
ТОВ «РоялТерм»	м.Мінськ	375-29-198-11-50	м.Мінськ, вул. Орловська 40А, офіс 7
ТОО Сервіс Маг	м.Алмати	8 (727) 233 30 00	050002, м.Алмати, вул. Калдаякова 17
ТОО Аскон-7	м.Алмати	7 (727) 397 75 75	050010, м.Алмати, вул. Сагадат Нурмагамбетова 25

Список АСЦ може бути змінений. Актуальну інформацію ви можете отримати на нашому сайті [www.haier.com](http://www.haier.com).

\*Адреси сервіс-них центрів в регіонах уточнюйте на сайті [www.krok-ttc.com](http://www.krok-ttc.com) або за телефонами гарячої лінії.

# Haier

Уполномоченное лицо, принимающее претензии/Импортер: ООО «ХАР».

Адрес: 121099, г. Москва, Новинский бульвар, д.8, этаж 16, офис 1601.

Тел.: 8-800-250-43-05, адрес эл. почты: info@haierrussia.ru

Импортер/Импортеры: «ХАР» ЖШҚ.

Мекенжайы: 121099, Мәскеу қаласы, Новинский бульвары, 8-үй, 16-қабат, кеңсе 1601. Тел.: 8-800-250-43-05, эл. поштананың мекенжайы: info@haierrussia.ru

Изготовитель: «Haier Overseas Electric Appliances Corp. Ltd.»

Адрес: Room S401, Haier Brand building, Haier Industry park Hi-tech Zone, Laoshan District Qingdao, China

Өндіруші: «Haier Overseas Electric Appliances Corp. Ltd.»

Мекенжайы: Рум S401, Хайер бренд билдинг, Хайер индастри парк Хай-тек зон, Лаошан дистрикт, Циндао, Қытай

Виробник: «Хайер Оверсіз Електрик Апплаєнсіз Корп. Лтд.»

Адреса: Рум S401, Хайер бренд білдінг, Хайер індастрі парк Хай-тек зон, Лаошан дистрикт, Циндао, Китай

Дата изготовления и гарантийный срок указаны на упаковке.

Дата виробництва і гарантійний термін вказані на упаковці.

Өндірілген күні және кепілдік мерзімі орамда көрсетілген.

# EAC