

REDMOND

Весы напольные RS-7351
Руководство по эксплуатации

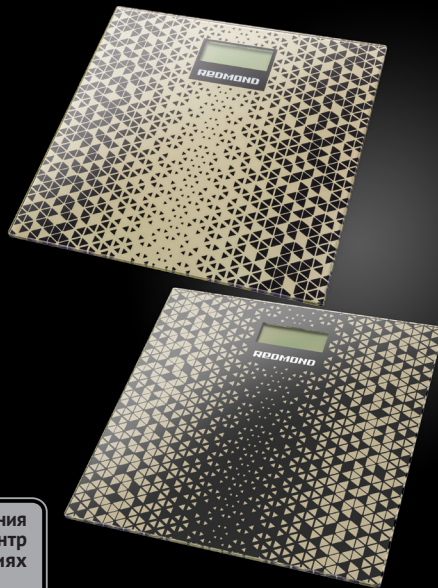

Если вы не получили требуемое качество обслуживания в сервисе, обращайтесь в головной сервисный центр по контактным данным, указанным в условиях гарантийного обслуживания



RUS 4
UKR 8
KAZ 12
ROU 16

СОДЕРЖАНИЕ

МЕРЫ БЕЗОПАСНОСТИ.....	4
Технические характеристики	5
Комплектация	5
Устройство модели.....	5
I. ПЕРЕД НАЧАЛОМ ИСПОЛЬЗОВАНИЯ.....	6
II. ЭКСПЛУАТАЦИЯ ПРИБОРА	6
III. УХОД ЗА ПРИБОРОМ	6
Хранение и транспортировка	7
IV. ПЕРЕД ОБРАЩЕНИЕМ В СЕРВИС-ЦЕНТР.....	7
V. ГАРАНТИЙНЫЕ ОБЯЗАТЕЛЬСТВА.....	7



Производитель: «Пауэр Пойнт Инк. Лимитед» №1202 Хай Юн Гэ (В1) Лин Хай Шан Чжуан Сямейлин Футьян, Шеньжень, Китай, 518049. По лицензии REDMOND Индастриал Груп, ЛЛСи Уан Коммерс Плаза, 99 Вашингтон-авеню, съют 805А, Олбани, Нью-Йорк, 12210, Соединенные Штаты Америки.

Импортер: ООО «АЛЬФА», 198099, Санкт-Петербург, ул. Промышленная, д. 38, корп. 2, лит. А.

© REDMOND. Все права защищены. 2017

Воспроизведение, передача, распространение, перевод или другая переработка данного документа или любой его части без предварительного письменного разрешения правообладателя запрещены.

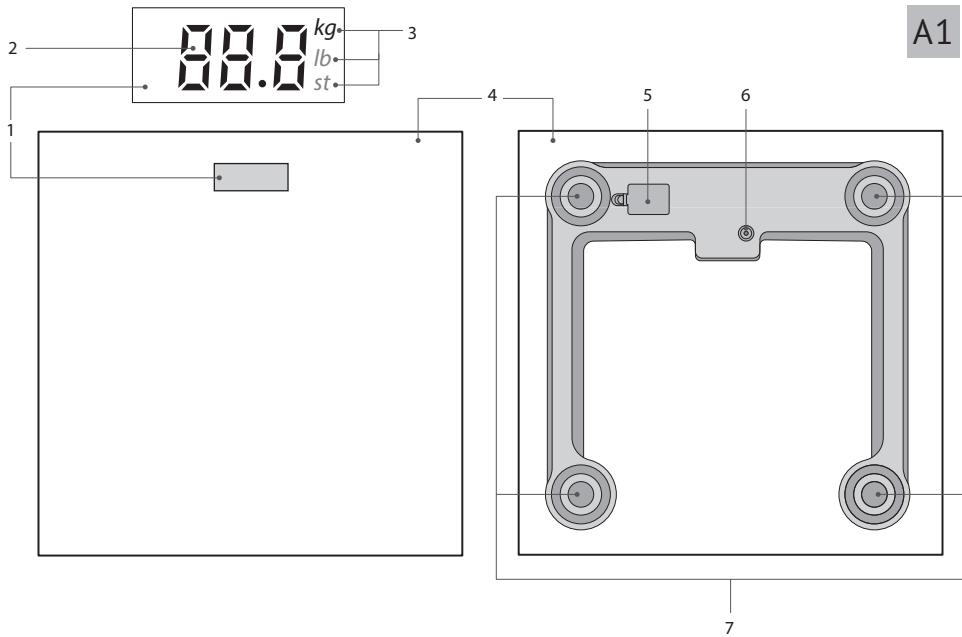

УВАЖАЕМЫЙ ПОКУПАТЕЛЬ!

Благодарим вас за то, что отдали предпочтение бытовой технике компании REDMOND.

REDMOND — это качество, надежность и внимательное отношение к покупателям. Мы надеемся, что и в будущем вы будете выбирать изделия нашей компании.

Весы напольные RS-7351 предназначены для измерения веса в бытовых условиях.

Хотите узнать больше? Посетите наш сайт www.redmond.com/ru.

Здесь вы найдете самую актуальную информацию о предлагаемой технике и ожидаемых новинках, сможете получить консультацию онлайн, а также заказать продукцию REDMOND и оригинальные аксессуары к ней в нашем интернет-магазине.

Служба поддержки пользователей REDMOND в России: 8-800-200-77-21 (звонок по России бесплатный).

 *Перед началом использования прибора внимательно прочитайте руководство по эксплуатации и сохраните его в качестве справочника. Правильное использование прибора продлит срок его службы.*

МЕРЫ БЕЗОПАСНОСТИ

- Производитель не несет ответственности за повреждения, вызванные несоблюдением требований техники безопасности и правил эксплуатации изделия.

- Данный электроприбор предназначен для использования в бытовых условиях и может применяться в квартирах, загородных домах, гостиничных номерах, бытовых помещениях магазинов, офисов или в других подобных условиях непромышленной эксплуатации. Промышленное или любое другое нецелевое использование устройства будет считаться нарушением условий надлежащей эксплуатации изделия. В этом случае производитель не несет ответственности за возможные последствия.
 - Используйте только элементы питания соответствующего типа. Тип элементов питания можно узнать из технических характеристик или на заводской табличке прибора.
 - Не устанавливайте прибор на мягкую поверхность.
- STOP** ЗАПРЕЩАЕТСЯ погружать корпус прибора в воду и любые жидкости.
- Запрещена эксплуатация прибора на открытом воздухе и в помещениях с повышенной влажностью. Существует опасность выхода прибора из строя.

- Прибор не предназначен для использования лицами (включая детей) с пониженными физическими, психическими или умственными способностями или при отсутствии у них опыта или знаний, если они не находятся под контролем или не проинструктированы об использовании прибора лицом, ответственным за их безопасность. Дети должны находиться под присмотром для недопущения игры с прибором.
- Запрещены самостоятельный ремонт прибора или внесение изменений в его конструкцию. Ремонт прибора должен производиться исключительно специалистом авторизованного сервис-центра. непрофессионально выполненная работа может привести к поломке прибора, травмам и повреждению имущества.

STOP

ЗАПРЕЩАЕТСЯ использование прибора при любых неисправностях.

Технические характеристики

Модель.....	RS-7351
Источник питания.....	1 × CR2032
Номинальное напряжение.....	3 В 
Диапазон измерений веса.....	5-180 кг
Шаг измерений веса.....	100 г
Единицы измерения веса.....	килограммы/фунты/стоуны
Материал корпуса.....	закаленное стекло, пластик
Дисплей.....	ЖК
Количество высокочувствительных датчиков.....	4
Индикация перегрузки.....	есть
Индикация низкого заряда батареи.....	есть
Автоматическое включение/отключение.....	есть
Габаритные размеры.....	300 × 300 × 20 мм
Вес нетто.....	1,5 кг ± 3%

Комплектация

Весы настольные.....	1 шт.
Элемент питания CR2032.....	1 шт.
Руководство по эксплуатации.....	1 шт.
Сервисная книжка.....	1 шт.

Производитель имеет право на внесение изменений в дизайн, комплектацию, а также в технические характеристики изделия в ходе совершенствования своей продукции без дополнительного уведомления об этих изменениях.

Устройство модели (схема **A1**, стр. 3)

- | | |
|-------------------|-------------------------------|
| 1. Дисплей | 3. Индикатор единиц измерения |
| 2. Индикатор веса | |

4. Платформа весов
5. Кнопка UNIT – выбор единиц измерения
6. Отсек для элемента питания
7. Высокочувствительные датчики веса

I. ПЕРЕД НАЧАЛОМ ИСПОЛЬЗОВАНИЯ

Аккуратно достаньте изделие и его комплектующие из коробки. Удалите все упаковочные материалы и рекламные наклейки (при наличии).

 *Обязательно сохраните на месте предупреждающие наклейки, наклейки-указатели и табличку с серийным номером изделия на его корпусе!*

После транспортировки или хранения при низких температурах необходимо выдержать прибор при комнатной температуре не менее 2 часов перед включением.

Протрите корпус изделия влажной тканью и дайте ему просохнуть (см. «Уход за прибором»).

Удостоверьтесь, что элемент питания установлен в прибор правильно, с соблюдением полярности.

 *При установке элемента питания руки и устройство должны быть сухими.*

ВНИМАНИЕ! Элемент питания, входящий в комплект поставки, предназначен только для проверки работоспособности изделия. Для продолжительной работы прибора рекомендуется приобрести новый элемент питания.

II. ЭКСПЛУАТАЦИЯ ПРИБОРА

1. Установите прибор на ровную твердую сухую горизонтальную поверхность. Отклонение платформы весов от горизонтального положения может повлиять на результаты взвешивания.

2. При необходимости вы можете изменить единицу измерения. Встаньте или надавите на платформу весов, чтобы включить их, затем, нажимая на кнопку выбора единиц измерения, установите необходимую единицу: килограммы (индикатор **kg** на дисплее), фунты (индикатор **lb** на дисплее) или стоуны (индикатор **st** на дисплее). Измененные параметры сохраняются при следующих взвешиваниях.
3. Аккуратно встаньте обеими ногами на платформу весов, прибор включится автоматически. Расположите ступни справа и слева от дисплея. Стойте прямо и неподвижно. Не переносите вес с одной ноги на другую.
4. Через несколько секунд цифры на дисплее трижды мигнут, прибор покажет точное значение веса.
5. По окончании взвешивания сойдите с платформы весов. Весы отключатся автоматически через несколько секунд.

 *ВНИМАНИЕ! При взвешивании поверхность весов и ступней должны быть сухими. Влажная поверхность становится скользкой, что может привести к падению и травме.*

III. УХОД ЗА ПРИБОРОМ

Для очистки устройства не пользуйтесь абразивными моющими средствами, металлическими щетками, спиртосодержащими моющими средствами и т. д. Очищайте платформу весов влажной мягкой тканью, затем протирайте насухо.

 *ЗАПРЕЩАЕТСЯ опускать прибор в воду или промывать под струей воды. ЗАПРЕЩАЕТСЯ очищать прибор с помощью посудомоечной машины.*

Хранение и транспортировка

Перед длительным хранением извлекайте элемент питания из прибора. Храните прибор в сухом вентилируемом месте вдали от нагревательных приборов и попадания прямых солнечных лучей.

При транспортировке и хранении запрещается подвергать прибор механическим воздействиям, которые могут привести к повреждению прибора и/или нарушению целостности упаковки. Необходимо беречь упаковку прибора от попадания воды и других жидкостей.

IV. ПЕРЕД ОБРАЩЕНИЕМ В СЕРВИС-ЦЕНТР

Неисправность	Возможные причины	Способ устранения
Прибор не работает	Прибор не включен	Включите прибор, встав на платформу весов
Показания дисплея не соответствуют истинному значению массы	Выбрана неверная единица измерения веса	Нажимая кнопку выбора единиц измерения, установите необходимую единицу измерения веса
	Не соблюдены обязательные условия взвешивания	Для получения точных результатов следуйте указаниям раздела «Эксплуатация прибора»
Прибор автоматически отключается	Сработала система автоматического отключения прибора	Это нормально. Весы автоматически отключаются по окончании работы с ними
На дисплее появилось сообщение Lo	Емкость элементов питания иссякла	Замените элементы питания в соответствии с указаниями раздела «Перед началом эксплуатации»
На дисплее появилось сообщение Err	Ошибка датчиков	Дождитесь, пока прибор отключится. Включите его повторно



В случае если неисправность устранить не удалось, обратитесь в авторизованный сервисный центр.

V. ГАРАНТИЙНЫЕ ОБЯЗАТЕЛЬСТВА

На данное изделие предоставляется гарантия сроком на 2 года с момента его приобретения. В течение гарантийного периода изготовитель обязуется устранить путем ремонта, замены деталей или замены всего изделия любые заводские дефекты, вызванные недостаточным качеством материалов или сборки. Гарантия вступает в силу только в том случае, если дата покупки подтверждена печатью магазина и подписью продавца на оригинальном гарантийном талоне. Настоящая гарантия признается лишь в том случае, если изделие применялось в соответствии с руководством по эксплуатации, не ремонтировалось, не разбиралось и не было повреждено в результате неправильного обращения с ним, а также сохранена полная комплектность изделия и расходные материалы (лампочки, уплотнители и т.д.). Срок службы изделия и срок действия гарантийных обязательств на него исчисляются со дня продажи или с даты изготовления изделия (в случае, если дату продажи определить невозможно). Дату изготовления прибора можно найти в серийном номере, расположенном на идентификационной наклейке на корпусе изделия. Серийный номер состоит из 13 знаков. 6-й и 7-й знаки обозначают месяц, 8-й – год выпуска устройства.

Установленный производителем минимальный срок службы для данного изделия составляет 3 года при условии, что эксплуатация изделия производится в строгом соответствии с настоящим руководством и предъявляемыми техническими требованиями.

Утилизацию упаковки, руководства пользователя, а также самого прибора необходимо производить в соответствии с местной программой по переработке отходов. Не выбрасывайте такие изделия вместе с обычным бытовым мусором.



Перед початком використання уважно прочитайте інструкцію з експлуатації і збережіть її як довідник. Правильне використання приладу значно продовжить термін його служби.

ЗАХОДИ БЕЗПЕКИ

- Виробник не несе відповідальності за пошкодження, спричинені недотриманням вимог щодо техніки безпеки та правил експлуатації виробу.
- Даний електроприлад призначений для використання в побутових умовах і може застосовуватися в квартирах, замських будинках, готельних номерах, побутових приміщеннях магазинів, офісів або в інших подібних умовах непромислової експлуатації. Промислове або будь-яке інше нецільове використання пристрою вважатиметься порушенням умов належної експлуатації виробу. У цьому випадку виробник не несе відповідальності за можливі наслідки.
- Використовуйте елементи живлення лише відповідного типу. Про тип елементів живлення можна

дізнатися з технічних характеристик або заводської таблички приладу.

- Не встановлюйте прилад на м'яку поверхню.

STOP ЗАБОРОНЯЄТЬСЯ занурювати корпус приладу у воду та будь-які рідини.

- Заборонено експлуатацію приладу на відкритому повітрі і у приміщеннях із підвищеною вологістю. Існує небезпека виходу з ладу приладу.
- Даний прилад не призначений для використання людьми (в тому числі дітьми), в яких є фізичні, нервові або психічні відхилення або брак досвіду та знань, за винятком випадків, коли за такими особами здійснюється нагляд або проводиться їхній інструктаж щодо використання даного приладу особою, що відповідає за їхню безпеку. Необхідно наглядати за дітьми, щоб не допустити їхніх ігор із приладом, його комплектуючими, а також заводською упаковкою. Очищення й обслуговування пристрою не мають виконувати діти без нагляду дорослих.

- Заборонено самостійний ремонт приладу або внесення змін до його конструкції. Ремонт приладу має здійснюватися винятково фахівцем авторизованого сервіс-центру. Некваліфіковано виконана робота може призвести до поломки приладу, травм і пошкодження майна.

STOP

ЗАБОРОНЯЄТЬСЯ використання приладу за будь-яких несправностей.

Технічні характеристики

Модель.....	RS-7351
Джерело живлення.....	1 × CR2032
Номинальна напруга.....	3 В 
Діапазон вимірювань.....	5-180 кг
Інтервал вимірювань.....	100 г
Одиниці вимірювання ваги.....	кілограми/стоуни/фунти
Матеріал корпусу.....	загартоване скло, пластик
Дисплей.....	PK
4 високочутливих датчики.....	€
Індикація перевантаження.....	€

Індикація низького рівня заряду батареї.....	€
Автоматичне увімкнення/вимкнення.....	€
Габаритні розміри.....	300 × 300 × 20 мм
Вага нетто.....	1,5 кг ± 3%

Комплектація

Ваги підлогові.....	1 шт.
Елемент живлення CR2032.....	1 шт.
Інструкція з експлуатації.....	1 шт.
Сервісна книжка.....	1 шт.

Виробник має право на внесення змін до дизайну, комплектації, а також до технічних характеристик виробу під час вдосконалення своєї продукції без додаткового повідомлення про ці зміни.

Будова приладу (схема А1, стор. 3)

- | | |
|------------------------------|---------------------------------------|
| 1. Дисплей | 5. Відсік для батареї |
| 2. Індикація значення ваги | 6. Кнопка UNIT – вибір одиниці виміру |
| 3. Індикатори одиниць виміру | 7. Високочутливі датчики ваги |
| 4. Платформа ваг | |

I. ПЕРЕД ПОЧАТКОМ ВИКОРИСТАННЯ

Обережно дістаньте виріб і його комплектуючі з коробки. Виліть усі пакувальні матеріали та рекламні наклейки.



Обов'язково збережіть на місці застережні наклейки, наклейки-покажчики (за наявності) і табличку з серійним номером виробу на його корпусі!

Після транспортування або зберігання за низьких температур необхідно витримати прилад за кімнатної температури не менше ніж 2 години перед увімкненням.

Протріть корпус приладу вологою тканиною, потім витріть до суха. (див. «Догляд за приладом»).

Переконайтеся, що елемент живлення встановлено в прилад із дотриманням полярності.

 Під час встановлення елемента живлення руки та пристрій мають бути сухими.

УВАГА! Елемент живлення, що входить до комплекту поставки, призначений тільки для перевірки працездатності виробу. Для тривалої роботи приладу необхідно (або бажано) придбати новий елемент живлення.

II. ЕКСПЛУАТАЦІЯ ПРИЛАДУ

1. Встановіть ваги на рівну тверду горизонтальну поверхню. Відхилення платформи ваг від горизонтального положення може вплинути на результати зважування.
2. За необхідності ви можете змінити одиницю вимірювання. Встаньте або натисніть на платформу ваг, щоб увімкнути їх, потім, натискаючи на кнопку вибору одиниць вимірювання, встановіть необхідну одиницю: кілограми (індикатор **kg** на дисплеї), фунти (індикатор **lb** на дисплеї) або стоуни (індикатор **st** на дисплеї). Змінені параметри зберезуться під час наступних зважувань.
3. Обережно станьте обома ногами на платформу ваг. Ваги увімкнуться автоматично. Розташуйте ступні праворуч і

ліворуч від дисплея. Сійте прямо й нерухомо. Не переносьте вагу з однієї ноги на іншу.

4. Через кілька секунд цифри на дисплеї трічі блимнуть, прилад покаже точне значення ваги.
5. Після закінчення зважування зійдіть із платформи ваг. Ваги вимкнуться автоматично через кілька секунд.

 При зважуванні поверхні ваг і ступень повинні бути сухими. В іншому випадку ви ризикуєте посковзнутися і отримати травму.

III. ДОГЛЯД ЗА ПРИЛАДОМ

Для очищення пристрою не користуйтеся абразивними та спиртовмісними мийними засобами, металевими щітками тощо. Очищуйте платформу ваг вологою м'якою тканиною, потім протірайте досуха.

 **ЗАБОРОНЯЄТЬСЯ** опускати прилад у воду або промивати під струменем води. Забороняється очищувати прилад за допомогою посудомийної машини.

Зберігання та транспортування

Перед тривалим зберіганням виймайте елемент живлення з приладу. Зберігайте прилад у сухому вентилязованому місці подалі від нагрівальних приладів і прямих сонячних променів. Під час транспортування та зберігання забороняється піддавати прилад механічному впливу, який може призвести до пошкодження пристрою та/або порушення цілісності упаковки. Необхідно берегти упаковку приладу від потрапляння води й інших рідин.

IV. ПЕРЕД ЗВЕРНЕННЯМ ДО СЕРВІС-ЦЕНТРУ

Несправність	Можлива причина	Спосіб усунення
Прилад не працює	Прилад не увімкнено	Увімкніть прилад, вставши на платформу ваг
Показання дисплея не відповідають дійсному значенню маси	Вибрано неправильну одиницю виміру ваги	Виберіть потрібну одиницю вимірювання
	Не дотримано обов'язкових умов зважування	Для отримання точних результатів дотримуйтеся вказівок розділу «Експлуатація приладу»
Прилад автоматично вимикається	Спрацювала система автоматичного вимкнення приладу	Ваги автоматично вимикаються після закінчення роботи з ними
На дисплеї з'явилася повідомлення «Lo»	Ємність елементів живлення вичерпалася	Замініть елементи живлення згідно з розділом «Перед початком використання»
На дисплеї з'явилася повідомлення «Err»	Збій в роботі датчика	Дочекайтеся, поки прилад вимкнеться. Увімкніть його повторно

i У разі якщо несправність усунути не вдалося, зверніться до авторизованого сервісного центру.

V. ГАРАНТІЙНІ ЗОБОВ'ЯЗАННЯ

На даний виріб надається гарантія терміном на 2 роки з моменту придбання. Протягом гарантійного періоду виготовлювач зобов'язується усунути шляхом ремонту, заміни деталей або заміни усього виробу будь-які заводські дефекти, викликані

недостатньою якістю матеріалів або зборки. Гарантія набирає сили тільки в тому випадку, якщо дата покупки підтверджена печаткою магазину і підписом продавця на оригінальному гарантійному талоні. Дійсною гарантія визнається лише в тому випадку, якщо виріб застосовувався відповідно до інструкції з експлуатації, не ремонтувався, не розбирався і не був пошкоджений в результаті неправильного поводження з ним, а також збережена повна комплектність виробу. Дана гарантія не поширюється на природний знос виробу і видаткові матеріали (фільтри, лампочки, антипригарні покриття, ущільнювачі і т. д.). Термін служби виробу і термін дії гарантійних зобов'язань на нього обчислюються з дня продажу або з дати виготовлення виробу (у випадку, якщо дату продажу визначити неможливо). Дату виготовлення приладу можна знайти в серійному номері, розташованому на ідентифікаційній наклейці на корпусі виробу. Серійний номер складається з 13 знаків. 6-й і 7-й знаки позначають місяць, 8-й – рік випуску пристрою.

Встановлений виробником термін служби приладу складає 3 роки з дня його придбання за умови, що експлуатація виробу здійснюється відповідно до цієї інструкції і застосованих технічних стандартів.

Упаковку, посібник користувача, а також сам прилад необхідно утилізувати відповідно до місцевої програми з переробки відходів. Не викидайте такі вироби разом зі звичайним побутовим сміттям.



Пайдаланар алдында пайдалану бойынша нұсқаулықты мұқият оқып шығыңыз да, оны анықтамалық ретінде сақтап қойыңыз. Аспапты дұрыс пайдалану оның қызметінің мерзімін ұзартады.

САҚТАНУ ШАРАЛАРЫ

- Өндіруші қауіпсіздік техникасының талаптарын және бұйымды пайдалану ережелерін сақтамаудан туындаған зақымдар үшін жауап бермейді.
- Бұл электр аспап пәтерлерде, қала сыртындағы үйлерде, қонақ үй нөмірлерінде, тұрмыстық нөмірлерде, дүкендердің тұрмыстық бөлмелерде, офистер мен өнеркәсіптік емес пайдаланудың кез келген басқа осындай жағдайларда пайдаланыла алады. Құрылғыны өнеркәсіптік немесе кез келген мақсатсыз пайдалану бұйымды тиісті түрде пайдалану шарттарын бұзу болып саналады. Бұл жағдайда өндіруші ықтимал салдарлар үшін жауап бермейді.
- Тиісті үлгідегі қоректендіру элементтерін ғана пайдаланыңыз. Қоректендіру элементтерінің

үлгісін техникалық сипаттамалардан немесе құралдың зауыттық кестесінен білуге болады.

- Тазалау жөніндегі нұсқаулықтарды қатаң пайдаланыңыз.

STOP *Құралдың корпусын суға және кез-келген сұйықтыққа салуға ТЫЙЫМ САЛЫНАДЫ.*

- Аспапты ашық ауада пайдалануға тыйым салынады және ылғалдылығы жоғары орынжайларда. Заттардың түсуі оны қатты зақымдауы мүмкін.
- Бұл аспап физикалық, жүйке немесе психикалық ауытқулары бар немесе тәжірибесі мен білімі жетіспейтін адамдардың (оның ішінде балалардың) қолдануына арналмаған, мұндай тұлғалар қадағаланып, олардың қауіпсіздігі үшін жауап беретін тұлға осы аспапты қолдануға қатысты нұсқау жасалған жағдайлардан басқа. Балалардың аспаппен, оның жинақтаушы ларымен, сонымен қатар зауыттық орамымен ойнауына жол бермеу мақсатында қадағалап отыру қажет.

Құрылғыны тазалау және қызмет көрсетуді ба-
лалар ересектердің қарауынсыз жасамауы тиіс.

- Аспапты өздігіңізбен жөндеуге немесе құрылы-
мына өзгеріс енгізуге тыйым салынады. Қызмет
көрсету және жөндеу бойынша барлық жұмы-
старды авторландырылған сервис-орталық жа-
сауы керек. Біліксіз жасалған жұмыс аспаптың
бұзылуына, жарақат пен мүлік зақымдануына
әкеліп соқтыруы мүмкін.

STOP

HAZAR AUDARЫҢЫЗ! Аспапты кез келген
ақауларда пайдалануға тыйым салынады.

Техникалық сипаттамалар

Үлгісі.....	RS-7351
Нәр беруші.....	1 × CR2032
Номиналды қуат.....	3 В <u>---</u>
Өлшеу ауқымы.....	5-180 кг
Өлшеу интервалы.....	100 г
Салмақты өлшем бірлігі.....	килограммы/стоуны/фунты
Корпус материалы.....	суарылған шыны, пластик
Дисплей.....	СК
4 жоғары сезімтал датчик.....	бар

Қайта жүктеу индикациясы.....	бар
Қуат элементтері зарядының төменгі дәрежесінің индикациясы.....	бар
Автоматты қосу қызметі / автоматтық ағытылуы.....	бар
Габаритті өлшемдері.....	300 × 300 × 20 мм
Таза салмағы.....	1,5 кг ± 3%

Жиынтық

Ас үй таразысы.....	1 дана
Қоректендіру элементі CR2032.....	1 дана
Пайдалану жөніндегі нұсқаулық.....	1 дана
Сервисті кітапша.....	1 дана

*Өндіруші келесі өзгерістер туралы қосымша хабарландыру-
сыз өз өнімдерін жетілдіру барысында дизайнға, жинақталуға,
сонымен қатар бұйымның техникалық сипаттамаларына
өзгерістер енгізуге құқылы.*

Аспаптың құрылымы (A1 сурет, 3 бет)

1. Дисплей
2. Салмақ мәнінің индика-
торы
3. Өлшем бірлігінің индика-
торы
4. Таразы платформасы
5. Батареяларға арналған
саңылау
6. UNIT батырмасы – өлшем
бірлігін таңдау
7. Салмақтың сезімталдығы
жоғары құрылғылары

I. ПАЙДАЛАНА БАСТАУ АЛДЫНДА

Бұйым мен оның құрамдастарын қораптан абайлап шығарыңыз.
Барлық орау материалдары мен жарнамалық жапсырмаларды
алып тастаңыз.

-  Корпусағы ескертетін жапсырма, жапсырма-көрсеткіш (бар болса) және бұйымның сериялық нөмірі бар кестешені орнында міндетті түрде сақтаңыз!
Тасымалдау немесе төмен температураларда сақтаған соң аспапты қосар алдында кем дегенде 2 сағатқа бөлме температурасында ұстау керек.

Құралдың корпусын ылғалды матамен сүртіңіз де құрғатыңыз («Аспап күтімі» қараңыз).

Қоректендіру элементтерінің құралға қарама-қарсылықты сақтап орнатылғанына көз жеткізіңіз.

-  Қоректендіру элементтерін орнату кезінде қолдарыңыз және құрылғы құрғақ болуы тиіс.

НАЗАР АУДАРЫҢЫЗ! Жеткізу кешеніне кіретін қуат көзінің элементі бұйымның жұмыс қабілеттілігін тексеруге ғана арналған. Аспаптың үздіксіз жұмысы үшін жаңа қуат көзінің элементін сатып алу ұсынылады.

II. ҚҰРАЛДЫ ПАЙДАЛАНУ

1. Таразыны тегіс қатты көлденең үстіңгі бетке орналастырыңыз. Көлденең күйдегі таразы платформасының ауытқуы өлшеу нәтижелеріне ықпал етуі мүмкін.
2. Қажет болған жағдайда өлшем бірлігін өзгерте аласыз. Таразы платформасына оны қосу үшін тұрыңыз, содан соң өлшем бірлігін таңдау батырмасын басыңыз, қажетті бірлікті қойыңыз: килограммдар (дисплейде **kg** индикаторы), фунттар (дисплейде **lb** индикаторы) немесе стоундар (дисплейде **st** индикаторы). Өзгертілген параметрлер келесі өлшенулерде сақталады.

3. Таразы платформасына қос аяқтап мұқият орналасыңыз. Таразы автоматты түрде қосылады. Табандарыңызды дисплейдің оң және сол жағында орналасады. Тік және қозғалыссыз тұрыңыз. Салмақты бір аяқтан екінші аяққа көшірмеңіз.
4. Бірнеше секундтан кейін дисплейдегі сандар үш рет жыпылықтайды, осыдан кейін аспап салмақтың дәл мәнін көрсетеді.
5. Өлшеніп болғаннан кейін таразы платформасынан түсіңіз. Бірнеше секундтан кейін таразы автоматты түрде сөнеді.

-  **НАЗАР АУДАРЫҢЫЗ!** Өлшену кезінде таразы беті және табандарыңыз құрғақ болуы тиіс. Дымқыл бет тайғанақ болады, бұл құлауға және жарақатқа әкелуі мүмкін.

III. АСПАП КҮТІМІ

Құрылғыны тазарту үшін абразивті және құрамында спиртті бар жуғыш құралдарды, металл щеткаларды және т.б. қолданбаңыз. Таразы платформасын ылғалды жұмсақ матамен тазартыңыз, одан кейін құрғақ етіп сүртіңіз.

-  **Құралды суға салуға немесе ағын судың астында жууға тыйым салынады.**

Құралды ыдыс жуатын машинамен тазалауға тыйым салынады.

Сақтау және тасымалдау

Ұзақ уақыт сақтап қою алдында құралдың қоректендіру элементтерін алып тастаңыз. Құралды құрғақ желденетін жерде жылыту аспаптарынан алыс және тікелей күн сәулелерден алыс сақтаңыз.

Тасымалдау және сақтау кезінде құралдың зақымдануына және/немесе ораманың бүтіндігіне әкелуі мүмкін құралды механикалық әсерлерге ұшарытуға тыйым салынады.

Құралдың орамасын су мен басқа да сұйықтықтардан сақтау қажет.

IV. СЕРВИС-ОРТАЛЫҚҚА ЖОЛЫҒАР АЛДЫНДА

Ақаулық	Мүмкін болатын себептері	Жою әдістері
Құрал жұмыс істемейді	Құрал қосылмаған	Тараза платформасына қос аяқтап мұқият орналасыңыз, құралды ажыратыңыз
Дисплейдің көрсеткіштері салмақтың нақты мәніне сәйкес келмейді	Салмақ өлшеудің бірлігі қате таңдалған Өлшеудің міндетті шарттары сақталмаған	Түйменің көмегімен салмақты өлшеудің қажетті бірлігін таңдаңыз Нақты нәтижелер алу үшін «Құралды пайдалану» бөліміндегі нұсқаулықтарды ұстанындар
Құрал автоматты түрде ажыратылады	Құралды автматты түрде ажырату жүйесі іске қосылған	Таразы жұмыс аяқталғаннан кейін бірнеше секундтан соң автоматты түрде ажыратылады
Дисплейде «Lo» хабарламасы пайда болды	Коректендіру элементтерінің ыдысы таусылған	«Пайдалану бастау алдында» бөліміне сәйкес коректендіру элементтерін ауыстырыңыз
Дисплейде «Egг» хабарламасы пайда болды	Қадаға жұмысындағы ақаулық	Аспаптың өшкенін тосыңыз. Оны қайта қосыңыз



Егер қателікті дұрыстай алмасаңыз, авторизацияланған сервистік орталыққа жүгінізіз.

V. КЕПІЛДІКТІ МІНДЕТТЕМЕЛЕР

KAZ

Осы бұйымға сатып алынған сәттен 2 жыл мерзіміне кепілдік беріледі. Өндіруші кепілдік кезеңі ішінде жөндеу, бөлшектерді ауыстыру немесе бүкіл бұйымды ауыстыру жолымен материалдар немесе жинау сапасының жетіспеушілігінен туындаған кез келген зауыттық ақауларды жоюға міндеттенеді. Кепілдік тек сатып алу күні түпнұсқалық кепілдік талонында дүкен мөрімен және сатушы қолымен расталған жағдайда ғана күшіне енеді. Осы кепілдік тек бұйым пайдалану бойынша нұсқаулыққа сәйкес қолданылған, жөнделмеген, бұзылмаған және онымен дұрыс жұмыс істемеу нәтижесінде зақымданбаған, сонымен қатар бұйымның толық жинағы сақталған жағдайда танылады. Осы кепілдік бұйымның табиғи тозуына және шығын материалдарына таралмайды (сүзгілер, шамдар, қыш және тефлондық тығыздауыштар және т. б.). Бұйымның қызмет мерзімі мен оған кепілдікті міндеттемелердің қолданыс мерзімі бұйым сатылған немесе өндірілген кезден есептеледі (егер сату күнін анықтау мүмкін болмаса).

Аспап өндірілген күнді бұйым корпусының сәйкестендіру жапсырмасындағы сериялық нөмірден табуға болады. Сериялық нөмір 13 белгіден тұрады. 6-шы және 7-ші белгілер айды, 8-ші — құрылғының шығарылған жылын білдіреді.

Өндіруші бекіткен аспаптың қызмет ету мерзімі бұйымның пайдаланылуы осы нұсқаулық пен қолданылатын техникалық стандарттарға сәйкес жүруі жағдайында сатып алынған күнінен 3 жылды құрайды.

Орамды, пайдаланушы нұсқаулығын, сонымен қатар аспаптың өзін қалдықтарды қайта өңдеу бойынша жергілікті бағдарламаға сәйкес пайдаға асыру керек. Қоршаған ортаға қамқорлық білдіріңіз: мұндай бұйымдарды әдеттегі тұрмыстық қоқыспен тастамаңыз.



Înainte de a utiliza prezentul dispozitiv, citiți cu atenție manualul de utilizare și păstrați-l în calitate de material de referință. Utilizarea corectă a dispozitivului va prelungi semnificativ durata lui de exploatare.

MĂSURI DE SIGURANȚĂ

- Producătorul nu poartă răspundere pentru deteriorări, cauzate de nerespectarea cerințelor tehnicii securității și ale regulilor de exploatare a dispozitivului.
- Prezentul dispozitiv electric reprezintă un dispozitiv pentru prepararea bucatelor în condiții de trai și poate fi utilizat în apartamente, căsuțe de vacanță, camere de hotel, clădiri de uz social ale magazinelor, oficiile sau în alte condiții similare de utilizare nonindustriale. Utilizarea industrială sau orice altă nespécială a dispozitivului va fi considerată ca încălcarea condițiilor de utilizare corespunzătoare a dispozitivului. În acest caz producătorul nu își asumă responsabilitatea pentru consecințele posibile.
- Utilizați o baterie de tip corespunzător. Tipul bateriei puteți afla din caracteristicile tehnice sau pe plăcuța de uzină a dispozitivului.

STOP

- Nu instalați dispozitivul pe o suprafață moale.
- **NU scufundați corpul dispozitivului în apă sau în alte lichide!**
- Este interzisă utilizarea dispozitivului la aer liber și în încăperi cu umiditate înaltă. Este posibilă defectarea dispozitivului.
- Acest dispozitiv nu este destinat pentru utilizarea de către persoanele (inclusiv copiii), care au dereglări fizice, nervoase sau psihice sau duc lipsă de experiență și cunoștințe, cu excepția cazurilor, în care astfel de persoane se află sub supraveghere sau au fost instruite în privința utilizării acestui aparat de către persoană responsabilă pentru siguranța lor. Este necesar să se efectueze o supraveghere asupra copiilor cu scopul neadmiterii acestora a jocurilor cu aparatul, accesorii, precum și cu ambalaul de fabrică. Curățarea și întreținerea dispozitivului nu trebuie să se efectueze de către copiii nesupravegheați de adulți.
- Sunt interzise repararea dispozitivului de sine stătător sau introducerea modificărilor în construcția lui.

Repararea dispozitivului trebuie să fie efectuată doar de către un specialist al centrului de deservire autorizat. Lucrul efectuat neprofesional poate duce la defectarea dispozitivului, vătămări și deteriorarea bunurilor.

STOP

ATENȚIE! Nu utilizați dispozitivul în cazul oricărui defect.

Caracteristici tehnice

Model.....	RS-7351
Sursă de alimentare.....	1 × CR2032
Tensiune nominală.....	3 V 
Interval de măsurare.....	5-180 kg
Valoarea gradației.....	100 g
Unitățile de măsură a greutateii.....	kilograme, lire, stouni

Materialul carcasă.....	sticlă călită, plastic
Platforma rezistentă de sticlă călită.....	este
Afișaj.....	LCD
4 traductoare de precizie foarte sensibile.....	este
Indicația supraîncărcării.....	este
Indicația bateriei descărcate.....	este
Conectare/deconectare automată.....	este
Mărimile gabaritului.....	300 × 300 × 20 mm
Greutatea netă.....	1,5 kg ± 3%

Completare

Cântar de podea.....	1 buc.
Baterie CR2032.....	1 buc.
Instrucțiuni de utilizare.....	1 buc.
Carte de service.....	1 buc.

Producătorul își rezervă dreptul de a modifica designul, conținutul, precum și caracteristicile tehnice ale dispozitivului pe parcursul perfecționării dispozitivului fără anunțarea prealabilă despre aceste modificări.

Construcția modelului (schemă **A1**, pag. 3)

1. Afișaj
2. Indicatorul preparării pentru cântărire
3. Indicatorii unităților de măsură greutateii
4. Platforma cântarelor
5. Compartiment pentru baterii
6. Butonul UNIT – alegerea unității de măsură
7. Extrem de sensibili senzorii de cântărire

I. ÎNAINTE DE PRIMA UTILIZARE

Despachetați dispozitivul, înlăturați toate materialele de ambalare și autocolante promoționale.

 **Păstrați obligatoriu autocolanta cu numărul seriei și autocolanta de avertizare.**

După transportarea sau păstrarea la temperaturi joase este necesar să mențineți dispozitivul la temperatura camerei nu mai puțin 2 ore înainte de conectare.

Ștergeți carcasa dispozitivului cu o cârpă umedă și lăsați-l să se usuce ("Întreținerea dispozitivului").

Asigurați-vă, că bateria este instalată corect cu respectarea polarității.

 *La instalarea bateriei mâinile și dispozitivul trebuie să fie uscate.*

ATENȚIE! Bateria, furnizată, este destinată numai pentru verificarea funcționării dispozitivului. Pentru funcționarea continuă a dispozitivului se recomandă să cumpărați o baterie nouă.

II. UTILIZAREA DISPOZITIVULUI

1. Instalați cântarul pe o suprafață plană, dură, orizontală. Abaterrea platformei cântarului de la poziția orizontală poate influența asupra rezultatelor cântării.
2. În caz de necesitate dumneavoastră puteți schimba unitățile de măsură. Ridicați-vă în picioare sau apăsați pe tava cântarului, pentru a-l activa, apoi, apăsând pe butonul alegerii unităților de măsură, setați unitatea necesară: kilograme (indicatorul **kg** pe ecran), lire (indicatorul **lb** pe ecran) sau stouni (indicatorul **st** pe ecran). Parametrii schimbați se vor salva la următoarele cântăriri.

3. Atenț stați cu ambele picioare pe platforma cântarelor. Cântarele se vor conecta automat. Așezați picioarele în dreapta și în stânga ecranului. Stați drept și nemișcați. Nu treceți greutatea de pe un picior pe altul.
4. După câteva secunde cifrele pe display vor clipi de trei ori, după care dispozitivul va afișa valoarea exactă a masei.
5. La finalizarea etapei de cântărire eliberați platforma cântarului. Cântarul se va deconecta automat după câteva secunde.

 *La cântărire suprafața cântarului și a tălpilor (încălțăminte) trebuie să fie uscate. În caz contrar, riscați să alunecați și să vă traumatizați.*

III. ÎNTREȚINEREA DISPOZITIVULUI

Nu utilizați pentru curățarea dispozitivului detergenți abrazivi și detergenți pe baza de alcool, perii metalice, etc. Curățați platforma cântarului cu o cârpă umedă, apoi ștergeți-o până la uscat.

 *Nu scufundați dispozitivul în apă și nu-l spălați sub jet de apă. Nu spălați dispozitivul în mașina de spălat vase.*

Păstrarea și transportarea

Înainte de depozitare îndelungată scoateți bateriile din dispozitiv. Păstrați dispozitivul într-un loc uscat ventilat departe de razele solare și dispozitivelor încălzitoare.

La transportarea și păstrarea dispozitivului se interzice să-l expuneți la șocuri mecanice, care pot duce la deteriorarea aparatului și/sau încălcarea integrității pachetului.

Este necesar să aveți grijă de ambalajul dispozitivului să nu pătrundă apă și alte lichide.

IV. ÎNAINTE DE APELA LA UN CENTRU DE DESERVIRE

Defectul	Cauze posibile	Metoda de înlăturare
Dispozitivul nu lucrează	Dispozitivul nu se conectează	Porniți dispozitivul, urcând pe platforma cântarului
Indicațiile display-ului nu corespund valorii reale	A fost selectată unitatea greșită de măsură a masei	Cu ajutorul comutatorului selectați unitatea necesară de măsură a masei
	Nu sunt respectate condițiile obligatorii de cântărire	Pentru primirea rezultatelor exacte urmați instrucțiunile secțiunii "Utilizarea dispozitivului"
Dispozitivul se deconectează automat	A declanșat sistemul de deconectare automată a dispozitivului	Cântarul se deconectează automat la funisarea lucrului cu el
Pe ecran apare mesajul "Lo"	Bateria s-a descărcat	Înlocuiți bateria conform secțiunii "Înainte de prima utilizare"
Pe ecran apare mesajul "Err"	Eșec al senzorului	Așteptați, până când dispozitivul se va deconecta. Conectați-l iarăși

i În cazul, dacă defecțiunea nu a fost rezolvată, adresați-vă la centrul de servicii autorizat.

V. OBLIGAȚIUNI DE GARANȚIE

Acest produs este garantat pentru o perioadă de 2 ani de la data cumpărării. În timpul perioadei de garanție, producătorul se angajează să repare prin reparație, înlocuirea pieselor sau înlocuirea întregului aparat oricare defecte din fabrică cauzate de

calitatea joasă a materialelor sau ansamblării. Garanția intră în vigoare numai în cazul, în cazul în care data achiziției este confirmată de sigiliul și semnătura magazin vânzătorului de pe certificatul de garanție original. Această garanție este valabilă doar în cazul, când produsul a fost utilizat în conformitate cu manualul de instrucțiuni, nu s-a reparat, nu s-a stricat și nu a fost deteriorat de manipularea necorespunzătoare, și deasemenea este păstrat setul întreg al dispozitivului. Această garanție nu se aplică pentru uzura fizică a produsului și materialele consumabile (filtre, becuri, acoperiri non-stick, sigilii ș.m.d.).

Perioada activității produsului și perioada de garanție se calculează de la data vânzării sau data fabricației produsului (în cazul, dacă data vânzării nu poate fi identificată).

Data de fabricație a dispozitivului poate fi găsită în numărul de serie, situat pe eticheta de identificare atașată pe carcasa produsului. Numărul de serie este constituit din 13 simboluri. Al 6-lea și al 7-lea simbol înseamnă luna, al 8-lea – anul lansării dispozitivului.

Durata activității dispozitivului setată de producător constituie 3 ani de la data achiziției, cu condiția, că funcționarea produsului se face în conformitate cu acest manual și standardele tehnice aplicabile.

Ambalajul, îndrumătorul utilizatorului, precum și aparatul este necesar de utilizat în conformitate cu programul local de prelucrare a deșeurilor. Nu aruncați astfel de produse împreună cu gunoii obișnuit.

Produced by Redmond Industrial Group LLC
One Commerce Plaza, 99 Washington Ave, Ste. 805A
Albany, New York, 12210, United States
www.redmond.company
www.multivarka.pro
www.store.redmond.company
www.smartredmond.com
Made in China

RS-7351-CIS-UM-1