



# **РУКОВОДСТВО ПО МОНТАЖУ И ЭКСПЛУАТАЦИИ**

**Кондиционеры настенного типа**

**Инверторные модели:**

**PRAW-07TEDA  
PRAW-09TEDA**

**PRAW-12TEDA  
PRAW-18TEDA**

**PRAW-24TEDA**

## **УВАЖАЕМЫЙ ПОКУПАТЕЛЬ!**

Благодарим Вас за приобретение кондиционера PRIMERA!

Перед началом эксплуатации, пожалуйста, внимательно изучите настоящую «Инструкцию по установке и эксплуатации», поставляемую вместе с кондиционером. Эти материалы содержат важные указания по безопасности, правила эксплуатации кондиционера и ухода за ним. Сохраняйте эту документацию в течение всего срока службы кондиционера.

Срок службы изделия: 7 лет.

Гарантийный срок: 1 год.

### **Внимательно прочитайте эту инструкцию**

Данная инструкция содержит полезные сведения об эксплуатации и обслуживании кондиционера. Даже небольшой объем профилактического обслуживания позволяет сэкономить много времени и средств на протяжении срока службы оборудования. В таблице поиска и устранения неисправностей содержатся ответы на многие вопросы, возникающие в процессе эксплуатации. Перед обращением в сервисные центры нашей Компании рекомендуется ознакомиться с этой таблицей.

## СОДЕРЖАНИЕ

Меры предосторожности .....	1
Наименование деталей .....	4
Дисплей внутреннего блока .....	5
Аварийная функция и функция автоматического перезапуска .....	6
Пульт дистанционного управления .....	7
Порядок эксплуатации .....	11
Защитные функции .....	16
Инструкция по монтажу .....	17
Техническое обслуживание .....	26
Устранение неисправностей .....	27

## КОМПЛЕКТАЦИЯ

Внутренний блок .....	1 шт.
Пульт ДУ .....	1 шт.
Батарейки AAA .....	2 шт.
Держатель пульта ДУ .....	1 шт.
Инструкция .....	1 шт.
Гайки .....	4 шт.
Наружный блок .....	1 шт.
Дренажный патрубок.....	1 шт.

Вследствие политики постоянного совершенствования продукции, которой следует компания, внешний вид и технические характеристики устройства могут быть изменены без дополнительного уведомления.

- ⚠ Прежде, чем приступать к монтажу и эксплуатации этого устройства, прочтите инструкцию.
- ⚠ Недопускайте детей в рабочую зону во время монтажа внутреннего и наружного блоков. В противном случае существует опасность травмирования.
- ⚠ Убедитесь, что опора наружного блока имеет надежное крепление.
- ⚠ Проверьте герметичность системы охлаждения, отсутствие утечки хладагента при перемещении кондиционера.
- ⚠ Проведите тестирование после установки кондиционера и запишите рабочие настройки.
- ⚠ Номинал предохранителя встроенного блока управления составляет Т 5 А / 250 В.
- ⚠ Пользователь должен обеспечить защиту внутреннего блока от резкого повышения напряжения с помощью подходящего предохранителя или ОЗУ.
- ⚠ Убедитесь, что напряжение вашей сети соответствует значению, указанному на заводской табличке на корпусе устройства. Содержите в чистоте выключатель и точку подключения к электропитанию. Вилку в розетку вставляйте плотно, до упора, чтобы избежать в дальнейшем опасности поражения электрическим током из-за слабого контакта.
- ⚠ Убедитесь, что сетевая розетка подходит для вилки, которой оснащен провод питания. В противном случае замените розетку.
- ⚠ Устройство должно быть оснащено средствами полного отключения от сети питания с размыканием всех контактов, предусмотренного условиями категории III на случай опасного повышения напряжения. В соответствии с правилами монтажа электроустановок эти средства должны быть включены в электропроводку.
- ⚠ Монтаж кондиционера должен выполняться профессиональными установщиками









- ками или квалифицированными специалистами.
- ⚠ Воспламеняющиеся вещества (включая алкоголь) и баллончики с аэрозолями держите на расстоянии не менее 50 см от кондиционера.
- ⚠ Если в месте, где используется устройство, отсутствует вентиляция, необходимо принять меры предосторожности, чтобы не допустить проникновения в помещение газа хладагента, который может создать опасность возникновения пожара
- ⚠ Упаковочные материалы пригодны для повторного использования и должны быть утилизированы отдельно. По истечении срока использования кондиционера сдайте его в специальный пункт отработавшей техники.
- ⚠ Используйте кондиционер только по назначению, в соответствии с указаниями в этой инструкции. Эти указания и рекомендации, разумеется, не охватывают абсолютно все ситуации, которые только можно себе представить. При установке, эксплуатации и техническом обслуживании кондиционера следует руководствоваться здравым смыслом — как и с любыми бытовыми приборами.
- ⚠ Монтаж устройства должен осуществляться с соблюдением действующих государственных нормативов.
- ⚠ Не прикасайтесь к клеммам, все электрические цепи не будут отключены от источника питания.
- ⚠ Монтаж кондиционера должен выполняться с соблюдением государственных правил устройства электроустановок.
- ⚠ Дети (не младше 8 лет), а также лица с ограниченными физическими и умственными возможностями или не обладающие необходимым опытом и знаниями, могут пользоваться устройством только под надзором и контролем родителей









или дееспособных лиц, несущих за них ответственность. Не разрешайте детям играть с этим устройством. Не допускайте детей к очистке и обслуживанию устройства без присмотра.

- ⚠ Не пытайтесь установить кондиционер в одиночку — поручите это квалифицированным специалистам.
- ⚠ Чистка и техническое обслуживание должны выполняться квалифицированным техническим персоналом. Перед проведением чистки или технического обслуживания обязательно отключайте устройство от электросети.
- ⚠ Убедитесь, что напряжение вашей сети соответствует значению, указанному на заводской табличке на корпусе устройства. Содержите в чистоте выключатель и точку подключения к электропитанию. Вилку в розетку вставляйте плотно, до упора, чтобы избежать в дальнейшем опасности поражения электрическим током из-за слабого контакта.
- ⚠ Не выключайте работающее устройство путем извлечения вилки из розетки, так как при этом может возникнуть искра и вызвать пожар.
- ⚠ Это устройство предназначено для кондиционирования воздуха в домашних условиях, и не должно применяться для других целей вроде сушки одежды или охлаждения продуктов питания.
- ⚠ Упаковочные материалы пригодны для повторного использования и должны быть утилизированы отдельно. По истечении срока использования кондиционера сдайте его в специальный пункт обработавшей техники.
- ⚠ Устройство должно работать с установленным воздушным фильтром. Использование кондиционера без воздушного фильтра может привести к чрезмерному накоплению пыли на внутренних компонентах и перегреву, в результате чего устройство может выйти из строя.

- ⚠ Пользователь несет ответственность за корректную установку кондиционера с привлечением квалифицированных специалистов, которые должны обеспечить заземление прибора в соответствии с действующим законодательством и установить терромагнитный автоматический размыкатель цепи.
- ⚠ Отработавшие батареи пульта дистанционного управления следует сдавать для последующей утилизации. Утилизация отслуживших срок батарей — сдавайте батареи как отсортированные бытовые отходы в ближайшие пункты приема.
- ⚠ Не подвергайте свой организм длительному воздействию потока холодного воздуха из кондиционера. Прямой поток охлажденного воздуха в течение длительного времени может быть опасен для здоровья. Будьте особо внимательны к настройке кондиционера в помещениях, где присутствуют дети, престарелые или больные люди.
- ⚠ В случае появления дыма или запаха горелого немедленно отключите электропитание и обратитесь в сервисный центр.
- ⚠ Длительное использование устройства в таком состоянии может привести к пожару или поражению электрическим током.
- ⚠ Ремонтные работы должен проводить только персонал авторизованного сервисного центра производителя. После неправильного выполненного ремонта существует опасность поражения пользователя электрическим током.
- ⚠ Заблокируйте функцию автоматического включения, если вы не собираетесь пользоваться устройством в течение длительного времени. Направление воздушного потока должно быть надлежащим образом отрегулировано.

## МЕРЫ ПРЕДОСТОРОЖНОСТИ И ЗАПРЕТЫ

-  В режиме нагрева заслонки должны быть направлены вниз, а в режиме охлаждения — вверх.
-  Используйте кондиционер только по назначению, в соответствии с указаниями в этой инструкции. Эти указания и рекомендации, разумеется, не охватывают абсолютно все ситуации, которые только можно себе представить. При установке, эксплуатации и техническом обслуживании кондиционера следует руководствоваться здравым смыслом — как и с любыми бытовыми приборами.
-  Если вы не собираетесь пользоваться прибором в течение длительного времени, а также перед проведением чистки или технического обслуживания отключайте прибор от источника питания.
-  Выбор оптимального температурного режима способствует продлению срока службы прибора.
-  Не сгибайте, не перетягивайте и не заземляйте кабель питания, так как это может повредить его. Поврежденный кабель питания способен вызвать поражение электрическим током или пожар. Замена поврежденного кабеля питания должна выполняться только квалифицированным специалистом.
-  Не используйте удлинители и блоки выносных розеток.
-  Не прикасайтесь к прибору мокрыми руками или, стоя на полу босиком.
-  Не блокируйте отверстия для входа и выхода воздуха внутреннего или наружного блока. Это может привести к снижению эффективности работы кондиционера с возможными последующими отказами или повреждениями.
-  Ни в коем случае не изменяйте технические характеристики прибора.
-  Не устанавливайте прибор рядом с источниками тепла, а также в местах, где воздух может содержать газ, пары нефти или серы.

-  Нельзя допускать к использованию устройства детей, а также лиц с ограниченными физическими и умственными способностями или не обладающих необходимыми для этого опытом и знаниями, без надзора со стороны лица, ответственного за их безопасность.
-  Не влезайте на кондиционер, не кладите на него тяжелые или горячие предметы.
-  Не оставлять надолго окна или двери открытыми, когда работает кондиционер.
-  Не направляйте воздушный поток на растения или животных.
-  Длительное воздействие прямого потока холодного воздуха из кондиционера может иметь негативные последствия для растений и животных.
-  Не допускайте попадания воды на кондиционер. Вода может повредить электроизоляцию, создав тем самым опасность поражения электрическим током.
-  Не влезайте на наружный блок и не кладите на него посторонние предметы.
-  Не вставляйте длинные тонкие предметы в отверстия прибора. Это может вызвать травму.
-  Следите за детьми, не позволяйте им играть с кондиционером. Во избежание несчастных случаев замена поврежденного кабеля электропитания должна выполняться производителем оборудования, уполномоченным представителем производителя или другим специалистом сопоставимого уровня.

## НАИМЕНОВАНИЕ ДЕТАЛЕЙ

### ВНУТРЕННИЙ БЛОК

№	Описание
1	Передняя панель
2	Воздушный фильтр
3	Дополнительный фильтр (опция)
4	ЖК-дисплей
5	Приемник сигнала
6	Крышка клеммной колодки
7	Дефлектор
8	Аварийная кнопка
9	Паспортная табличка внутреннего блока
10	Заслонки, направляющие поток воздуха
11	Пульт дистанционного управления
12	Держатель пульта дистанционного управления

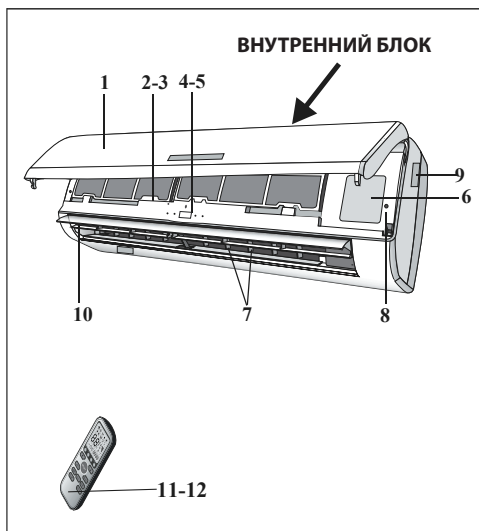

### НАРУЖНЫЙ БЛОК

№	Описание
13	Защитная решетка для воздуховыпускного отверстия
14	Паспортная табличка наружного блока
15	Крышка клеммной колодки
16	Газовый вентиль
17	Жидкостный вентиль

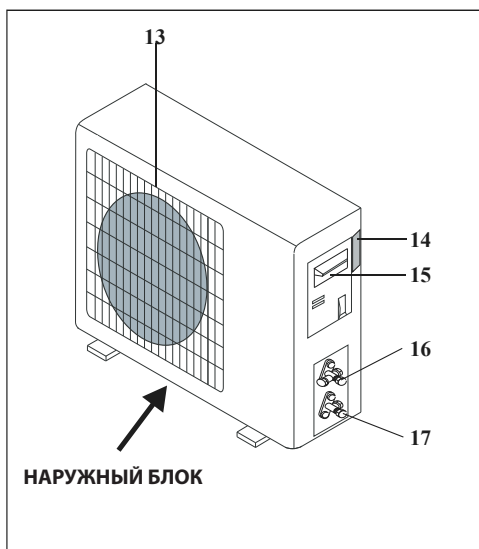

*Примечание: приведенные рисунки служат лишь иллюстрацией устройства прибора, и могут не полностью соответствовать внешнему виду вашей модели кондиционера.*

## ДИСПЛЕЙ ВНУТРЕННЕГО БЛОКА



№	Индикация		Назначение
2	SLEEP		Ночной режим
3	Индикация температуры / Код неисправности		(1) Загорается при срабатывании таймера во время работы кондиционера (2) Показывает код неисправности во время сбоя
4	TIMER [ТАЙМЕР]		Светится в режиме работы таймера.

 *Расположение и форма выключателей и индикаторов на разных моделях может различаться, но их функции везде одинаковы.*



## ФУНКЦИЯ АВТОМАТИЧЕСКОГО ПЕРЕЗАПУСКА

Устройство имеет встроенную функцию автоматического перезапуска. При сбое питания в памяти модуля остаются настройки, действовавшие непосредственно перед сбоем. Когда питание в сети восстанавливается, устройство автоматически включается снова — со всеми сохраненными в памяти настройками.

Чтобы отключить функцию АВТОМАТИЧЕСКОГО ПЕРЕЗАПУСКА, выполните следующие действия.

1. Выключите кондиционер и извлеките вилку из розетки.
  2. Нажмите аварийную кнопку и, не отпуская ее, снова вставьте вилку в розетку.
  3. Удерживайте аварийную кнопку нажатой более 10 секунд, пока не услышите четыре коротких звуковых сигнала системы. Функция АВТОМАТИЧЕСКОГО ПЕРЕЗАПУСКА отключена.
- Для включения функции АВТОМАТИЧЕСКОГО ПЕРЕЗАПУСКА проделайте те же действия, пока не услышите три коротких звуковых сигнала системы.



## АВАРИЙНАЯ ФУНКЦИЯ

Если перестал работать пульт дистанционного управления или если требуется техническое обслуживание, выполните следующие действия.

Поднимите переднюю панель так, чтобы можно было добраться до аварийной кнопки.

1. Одно нажатие аварийной кнопки (один звуковой сигнал) включает режим принудительного ОХЛАЖДЕНИЯ.
2. Два нажатия аварийной кнопки (два звуковых сигнала) включает режим принудительного НАГРЕВА.
3. Для отключения устройства снова нажмите кнопку (один длинный звуковой сигнал).
4. Через 30 минут работы в принудительном режиме кондиционер автоматически переходит на режим охлаждения 23°C с автоматической установкой скорости вентилятора.

 *Расположение и форма аварийной кнопки на разных моделях может различаться, но ее функции везде одинаковы.*

Примечание: внешнее статическое давление тепловых насосов на всех моделях составляет 0 Па.

## ПУЛЬТ ДИСТАНЦИОННОГО УПРАВЛЕНИЯ

№	Кнопка	Назначение
1	▲ (Повысить температуру)	Нажмите, чтобы повысить температуру / изменить установки времени.
2	▼ (Понизить температуру)	Нажмите, чтобы понизить температуру / изменить установки времени.
3	ON/OFF [ВКЛ./ВЫКЛ.]	Нажмите, чтобы запустить устройство или остановить его работу.
4	FAN [ВЕНТИЛЯТОР]	Кнопка выбора скорости вращения вентилятора — авто/низкая/средняя/высокая.
5	TIMER [ТАЙМЕР]	Кнопка для установки времени автоматического выключения системы.
6	SLEEP	Кнопка включения ночного режима работы (функция SLEEP).
7	ECO	При нажатии этой кнопки в режиме охлаждения установленная температура повышается на 2°C. При нажатии этой кнопки в режиме нагрева установленная температура понижается на 2°C.
8	MODE [РЕЖИМ]	Кнопка для выбора режима работы (COOL, HEAT, FAN, DRY, AUTO)
9	TURBO	Кнопка включения/выключения функции Super, которая обеспечивает достижение заданной температуры за кратчайшее время. В режиме COOL система дает температуру максимального охлаждения — 16°C при высокой скорости вентилятора. В режиме HEAT система дает температуру максимального нагрева — 31 °C при высокой скорости вентилятора.
10	SWING	Кнопка включения/выключения движения дефлекторов.
11	DISPLAY	Кнопка включения/выключения дисплея.
12	HEALTH	Кнопка включения/выключения функции HEALTH. Эта кнопка служит для управления ионизатором (опция)

⚠ Внешний вид устройства и набор функций может слегка отличаться от вашей модели.

⚠ Расположение и форма кнопок и индикаторов на разных моделях может различаться, но их функции везде одинаковы.

⚠ Корректное нажатие кнопки пульта подтверждается звуковым сигналом.

## ПУЛЬТ ДИСТАНЦИОННОГО УПРАВЛЕНИЯ

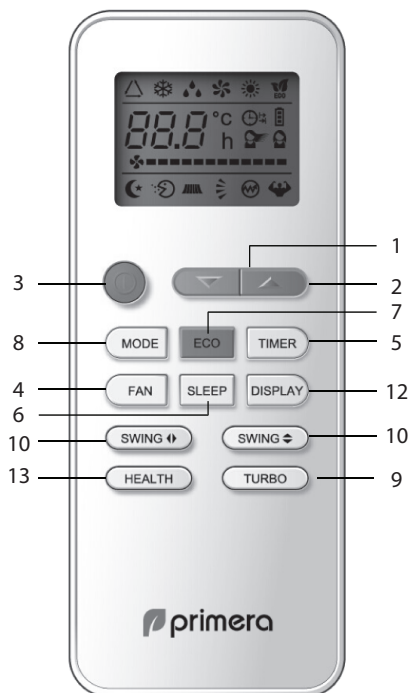



















⚠ Внешний вид устройства и набор функций может слегка отличаться от вашей модели.

⚠ Расположение и форма кнопок и индикаторов на разных моделях может различаться, но их функции везде одинаковы.

## ПУЛЬТ ДИСТАНЦИОННОГО УПРАВЛЕНИЯ

### ДИСПЛЕЙ пульта дистанционного управления

Что означают символы на дисплее.

№	Символ	Значение
1		Индикатор режима FEEL
2		Индикатор режима ОХЛАЖДЕНИЯ
3		Индикатор режима ОСУШКИ
4		Индикатор режима ТОЛЬКО ВЕНТИЛЯЦИЯ
5		Индикатор режима ОБОГРЕВА
6		Индикатор ТАЙМЕР ВКЛЮЧЕНИЯ
7		Индикатор ТАЙМЕР ВЫКЛЮЧЕНИЯ
8		Индикатор АВТОМАТИЧЕСКОГО ВЫБОРА СКОРОСТИ ВЕНТИЛЯТОРА
9		Индикатор НИЗКОЙ СКОРОСТИ ВЕНТИЛЯТОРА
10		Индикатор СРЕДНЕЙ СКОРОСТИ ВЕНТИЛЯТОРА
11		Индикатор ВЫСОКОЙ СКОРОСТИ ВЕНТИЛЯТОРА
13		Индикатор ночного режима SLEEP
14		Индикатор режима движения заслонок FLAP SWING
15		Индикатор режима TURBO
16		Индикатор режима HEALTH
17		Индикатор режима ECO
18		Индикатор заряда элементов питания
19		Индикатор таймера или температуры

### Замена элементов питания

Снимите крышку батарейного отсека на задней стороне пульта, сдвинув ее в направлении стрелки.

Установите элементы питания, соблюдая полярность (+ и -), указанную внутри отсека.

## ПУЛЬТ ДИСТАНЦИОННОГО УПРАВЛЕНИЯ

Установите на место крышку батарейного отсека.

⚠ Используйте две батарейки LRO 3 AAA (1,5 В). Не используйте аккумуляторы. Когда символы на дисплее становятся нечитаемыми, замените старые батареи новыми того же типа. Не выбрасывайте батареи вместе с бытовыми отходами. Такие изделия следует сдавать в специальные пункты приема для последующей переработки.

⚠ См. рисунок:

После первой установки или после замены батареек необходимо запрограммировать пульт только на охлаждение или на охлаждение и нагрев. После установки батареек начинают мигать символы ❄ и ☀. Если нажать какую-либо кнопку, когда горит символ ❄, пульт будет работать только в режиме охлаждения. Если нажать какую-либо кнопку, когда горит символ ☀, пульт будет работать в режиме охлаждения и нагрева.

⚠ ПРИМЕЧАНИЕ. Если пульт дистанционного управления настроен только на режим охлаждения, в системах, оснащенных тепловыми насосами, невозможно будет включить функцию нагрева. Необходимо извлечь батареи и повторить действия, описанные выше.

⚠ 1. Направьте пульт ДУ на кондиционер.

2. Убедитесь в отсутствии препятствий между пультом и приемником сигнала на корпусе внутреннего блока.

3. Оберегайте пульт ДУ от воздействия солнечных лучей.

4. Не подносите пульт к телевизору и другим электронным приборам на расстояние менее 1 метра.

Рекомендации по выбору места и применению держателя пульта ДУ. Пульт дистанционного управления можно хранить в специальном настенном держателе.

Воздух, всасываемый вентилятором, поступает через входное отверстие с решеткой, проходит через фильтр, затем охлаждается / осушается или нагревается с помощью теплообменника.

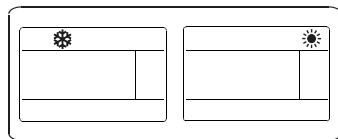
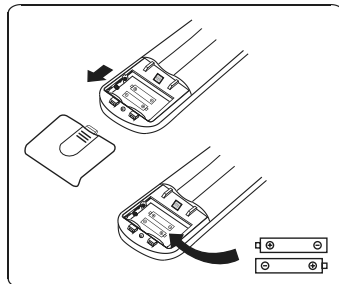

На выходе воздух направляется вверх и вниз с помощью моторизованных заслонок, а также влево и вправо с помощью вертикальных дефлекторов вручную. На некоторых моделях вертикальными дефлекторами можно управлять и с помощью электропривода.

### УПРАВЛЕНИЕ ВОЗДУШНЫМ ПОТОКОМ

• На выходе происходит равномерное распределение воздушного потока в комнате.

• Можно, однако, организовать более оптимальное направление этого потока. Кнопка **SWING** активирует механизм перемещения горизонтальной жалюзи, позволяя изменять направление потока вверх-вниз. Это обеспечивает равномерное распределение воздуха в помещении. Кнопка **SWING** активирует моторизованные дефлекторы, которые направляют поток воздуха влево-вправо. (Дополнительная функция, зависит от модели).



- В режиме охлаждения ориентируйте заслонки по горизонтали.
- В режиме обогрева ориентируйте заслонки к низу, так как теплый воздух имеет тенденцию подниматься вверх.

Если функция автоматического управления дефлекторами отсутствует, их положение можно установить вручную.

⚠ *Эта настройка должна выполняться только, когда прибор выключен.*

⚠ Не пытайтесь двигать заслонки вручную, иначе вы рискуете серьезно повредить чувствительный механизм!

⚠ Не вставляйте посторонние предметы в отверстия для выпуска и забора воздуха. Это может вызвать повреждение механизма или привести к травме.

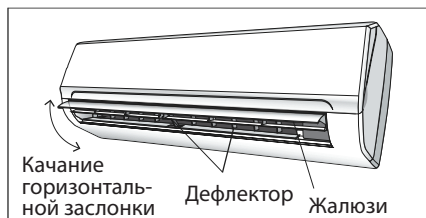
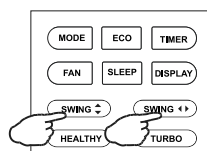
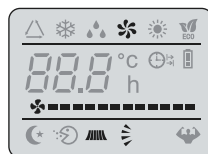
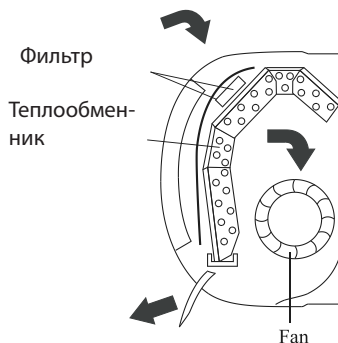

### РЕЖИМ ОХЛАЖДЕНИЯ

Функция охлаждения позволяет охладить воздух в комнате и заодно понизить его влажность.

## ПОРЯДОК ЭКСПЛУАТАЦИИ

Чтобы активировать функцию охлаждения (COOL), начинайте нажимать кнопку **MODE**, пока на дисплее не появится символ ❄️.



Функция охлаждения запускается после того, как вы с помощью кнопки

▼ или ▲ установите более низкую температуру по сравнению с температурой в комнате.

Чтобы оптимизировать работу кондиционера, установите температуру (1), скорость вращения вентилятора (2) и направление воздушного потока (3), нажимая кнопки, указанные на иллюстрации.

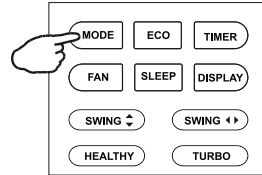
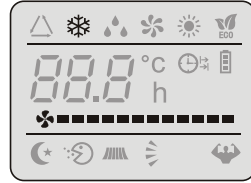

### РЕЖИМ НАГРЕВА

Функция нагрева позволяет нагреть воздух в комнате.



Чтобы активировать функцию нагрева (HEAT), начинайте нажимать кнопку **MODE**, пока на дисплее не появится символ ☀️.

С помощью кнопки ▼ или ▲ установите более высокую температуру по сравнению с температурой в комнате.

Чтобы оптимизировать работу кондиционера, установите температуру (1), скорость вращения вентилятора (2) и направление воздушного потока (3), нажимая кнопки, указанные на иллюстрации.

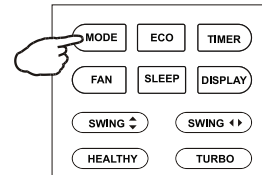
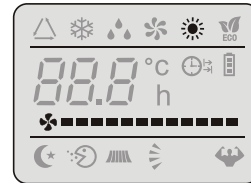

⚠️ Если прибор оснащен электрическим нагревателем (некоторые модели), запуск устройства задерживается на несколько секунд, чтобы сразу обеспечить поступление теплого воздуха.

⚠️ В режиме НАГРЕВА возможно автоматическое включение цикла размораживания, необходимого для удаления инея, который образуется внутри, чтобы восстановить функцию теплообмена. Этот процесс обычно длится от 2 до 10 минут, на это время прекращается работа вентилятора внутреннего блока.

По завершении размораживания автоматически возобновляется работа устройства в режиме НАГРЕВА.

## РЕЖИМ ТАЙМЕРА — ВКЛЮЧЕНИЕ ПО ТАЙМЕРУ

→ Установка времени включения кондиционера  
 Перед тем, как запрограммировать автоматическое включение в заданное время, отключите питание кондиционера.

Нажмите кнопку **TIMER**, нажатием кнопки ▲ или ▼ установите температуру.

Нажмите **TIMER** во второй раз, нажатием кнопки ▲ или ▼ установите время перерыва.

Нажмите **TIMER** в третий раз и подтвердите установки. Время перерыва, которое должно пройти до следующего автоматического включения, можно посмотреть на дисплее.

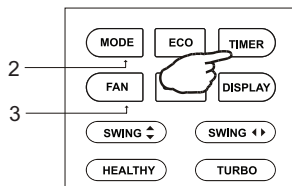
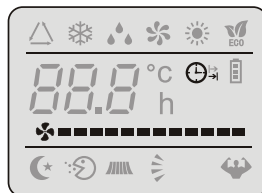

### ПРИМЕЧАНИЕ!

Прежде чем приступить к установке времени: кнопкой **MODE** (2) запрограммируйте рабочий режим, а кнопкой **FAN** (3) — скорость вращения вентилятора. Включите кондиционер (кнопкой **ON/OFF**).

Примечание: Чтобы отменить установленную функцию, снова нажмите кнопку **TIMER**.

Примечание: В случае отключения питания **ВКЛЮЧЕНИЕ ПО ТАЙМЕРУ** необходимо настроить снова.

## РЕЖИМ ТАЙМЕРА — ВЫКЛЮЧЕНИЕ ПО ТАЙМЕРУ

→ Установка времени автоматического выключения кондиционера

Время выключения кондиционера устанавливается нажатием кнопки **TIMER**. Нажимая кнопку ▲ или ▼, установите время перерыва, и снова нажмите кнопку **TIMER**.

Примечание: Чтобы отменить установленную функцию, снова нажмите кнопку **TIMER**.

Примечание: В случае отключения питания **ВЫКЛЮЧЕНИЕ ПО ТАЙМЕРУ** необходимо настроить снова.

Примечание: Функция **ТАЙМЕРА** позволяет изменять временной интервал с шагом в полчаса.

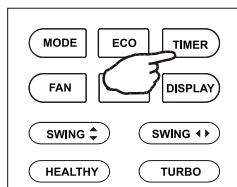
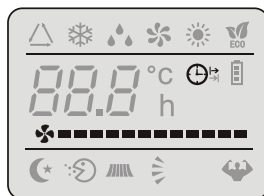



## ПОРЯДОК ЭКСПЛУАТАЦИИ

### РЕЖИМ ВЕНТИЛЯЦИИ



Кондиционер будет работать только в режиме вентиляции.

Чтобы установить режим **FAN** (Вентиляция), начинайте нажимать кнопку **MODE**, пока на дисплее не появится .

При нажатии кнопки **FAN** в режиме **FAN** циклически сменяется индикация скорости вращения вентилятора: Низкая /Средняя / Высокая / Авто.

Пульт дистанционного управления сохраняет также скорость, которая была установлена в предыдущем режиме работы.

В режиме **AUTO** (автоматический) кондиционер автоматически выбирает скорость вращения вентилятора и режим работы (**ОХЛАЖДЕНИЕ** или **НАГРЕВ**).

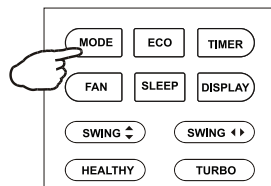
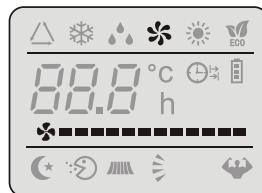

### РЕЖИМ ОСУШЕНИЯ



При включении этой функции кондиционер снижает влажность воздуха, делая атмосферу в комнате более комфортной.

Чтобы установить режим **DRY** (Осушение), начинайте нажимать кнопку **MODE**, пока на дисплее не появится . Включается функция автоматического чередования циклов охлаждения и вентиляции.

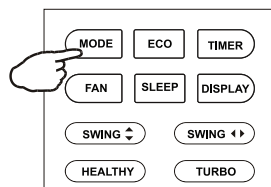
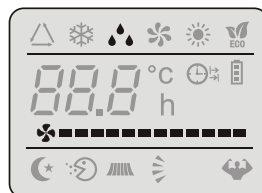

## ПОРЯДОК ЭКСПЛУАТАЦИИ

### Режим AUTO

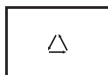

Автоматический режим

Чтобы установить режим AUTO (автоматический), начинайте нажимать кнопку **MODE** на пульте ДУ, пока на дисплее не

появится .

В режиме AUTO скорость вращения вентилятора и температура устанавливаются автоматически в зависимости от температуры в комнате (на основе показаний температурного датчика, встроенного во внутренний блок).

Температура окружающего воздуха	Режим работы	Авто установка температуры
< 20 °C	HEATING [Нагрев]	23°C
20~26°C	DRY [Осушение]	18 °C
> 26°C	COOL [Охлаждение]	23°C

Чтобы оптимизировать работу кондиционера, установите температуру (только  $\pm 2^{\circ}\text{C}$ ) (1), скорость вращения вентилятора (2) и направление воздушного потока (3), нажимая кнопки, указанные на иллюстрации.

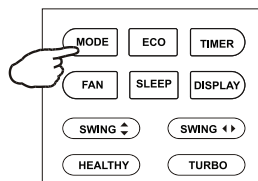
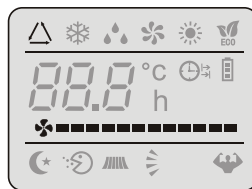

### НОЧНОЙ РЕЖИМ



Чтобы установить ночной режим SLEEP, начинайте нажать кнопку **SLEEP** на пульте ДУ, на дисплее появится .

При включенной функции SLEEP кондиционер автоматически регулирует температуру для поддержания комфортной атмосферы в комнате ночью во время сна. В режиме охлаждения или осушки заданная температура автоматически повышается на 1°C через каждые 60 минут, достигая 2°C после первых 2 часов работы.

В режиме нагрева заданная температура в течение первых 2 часов работы постепенно снижается на 2°C.

Через 10 часов работы в ночном режиме кондиционер автоматически выключается.

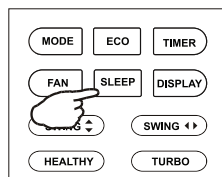
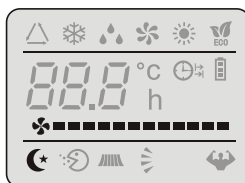

## ЗАЩИТНЫЕ ФУНКЦИИ

Кондиционер запрограммирован на обеспечение комфортной атмосферы в помещении, и, если используется в ненормальных условиях (см. ниже), срабатывают соответствующие функции защиты.

№	MODE [РЕЖИМ]	Температура окружающего воздуха
1	HEAT (Нагрев)	Температура наружного воздуха выше 30°C
		Температура наружного воздуха ниже -15°C
		Температура в помещении выше 30°C
2	COOL (Охлаждение)	Температура наружного воздуха выше 53°C
		Температура в помещении ниже 14°C
3	DRY (Осушение)	Температура в помещении ниже 18°C

 *Устройство не работает сразу после включения или после смены режима. Все нормально, это самозащита: достаточно лишь подождать около 3 минут.*

 *Мощность и эффективность соответствуют результатам испытаний, проведенных в режиме полной нагрузки\*.*

*\* Режим работы внутреннего блока с высокой скоростью вращения вентилятора и максимальным углом открывания заслонок и дефлекторов.*

## ВНУТРЕННИЙ БЛОК

- Монтаж внутреннего блока должен быть выполнен на прочной стене, не подверженной вибрации.
- Входные и выходные отверстия не должны перекрываться: поток воздуха должен беспрепятственно охватывать всю комнату.
- Не устанавливайте устройство вблизи источника тепла, пара или горючего газа.
- Устанавливайте устройство рядом с электрической розеткой или отдельной линией питания.
- Не устанавливайте устройство в местах, где оно будет подвержено воздействию прямых солнечных лучей.
- Выберите место, где возможен удобный отвод конденсата и где можно легко подключиться к наружному блоку.
- Оставьте свободное пространство, как показано на иллюстрации, чтобы можно было контролировать работу устройства.
- Выбирайте такое место, которое позволяло бы легко извлекать фильтр.

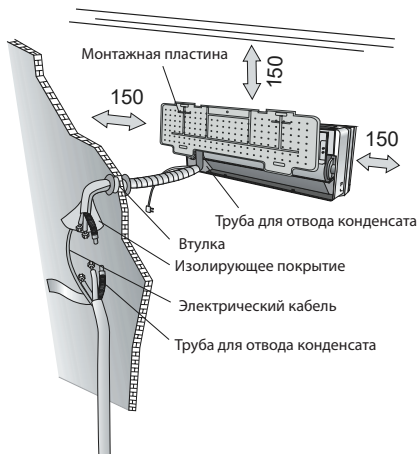

## НАРУЖНЫЙ БЛОК

- Не устанавливайте наружный блок вблизи источника тепла, пара или горючего газа.
- Не устанавливайте устройство в местах, где дует сильный ветер или бывает много пыли.
- Не устанавливайте устройство в местах, где проходят люди. Выберите место, где шум выходящего воздуха и шум работающего кондиционера не будет мешать соседям.
- Не устанавливайте наружный блок там, где он будет подвержен воздействию прямых солнечных лучей, или используйте защитный козырек, но чтобы он не мешал потоку воздуха.
- Оставьте свободное пространство вокруг устройства, как показано на иллюстрации, для свободной циркуляции воздуха.
- Для установки наружного блока выбирайте безопасное место на прочной стене.
- Если наружный блок подвержен вибрации, установите резиновые прокладки под опоры.
- Минимальное пространство (мм), которое необходимо оставить вокруг наружного блока

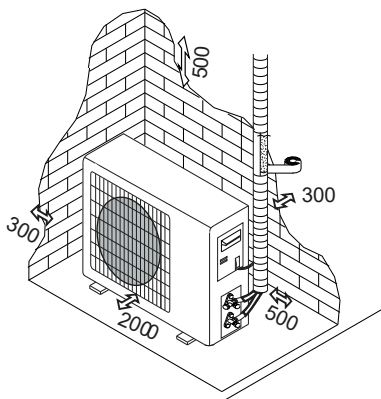

## Монтажная схема

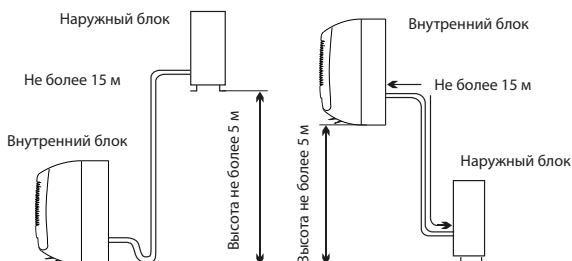

Пользователь должен быть уверен в том, что лицо или компания, выполняющая монтаж, обслуживание или ремонт кондиционера, обладает соответствующей квалификацией и опытом работы с холодильной техникой.

## ИНСТРУКЦИЯ ПО МОНТАЖУ — Монтаж внутреннего блока

Прежде чем приступить к монтажу, выберите место для внутреннего и наружного блоков, с учетом минимального пространства, которое необходимо оставить вокруг них.

⚠ Не устанавливайте кондиционер в помещениях с высокой влажностью — в ванной, прачечной и т.п.

⚠ Устройство должно находиться на высоте не менее 250 см от пола.

### Порядок установки:

#### Установка монтажной пластины

- 1 Задняя панель должна быть выровнена по горизонтали и вертикали.
- 2 Просверлите в стене необходимое количество глубоких отверстий диаметром 32 мм, чтобы зафиксировать пластину.
- 3 Вставьте в отверстия пластиковые дюбели.
- 4 Закрепите заднюю панель на стене с помощью саморезов.
- 5 Убедитесь, что задняя панель зафиксирована достаточно прочно, чтобы выдержать вес устройства.

*Примечание: Форма монтажной пластины может отличаться от того, что показано на рисунке, но способ крепления аналогичен.*

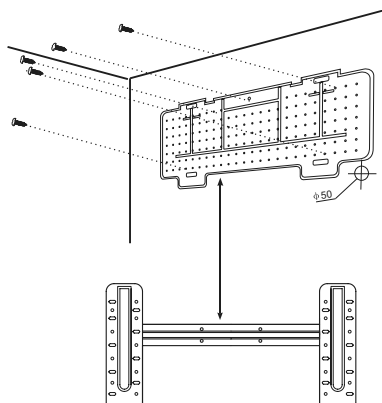

#### Сверление отверстия в стене для трубопровода

1. Просверлите в стене отверстие трубопровода (Ø55) с небольшим наклоном в наружную сторону.
2. Установите в отверстие закладную втулку, чтобы не повредить трубы и кабель при протягивании через отверстие.

⚠ Отверстие должно иметь наклон в наружную сторону.

*Примечание: Дренажная труба должна иметь наклон в сторону отверстия в стене, иначе существует опасность образования течи.*

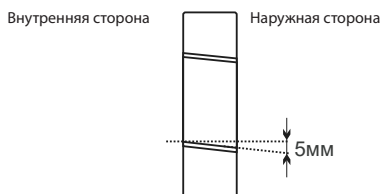

#### Электрические соединения — Внутренний блок

1. Откройте переднюю панель.
2. Снимите крышку, как показано на рисунке (сняв винт или расцепив фиксаторы).
3. Схема электрических соединений изображена внутри справа под передней панелью.
4. Подключите провода к винтовым клеммам, соблюдая нумерацию. Диаметр проводов должен соответствовать подводимой электрической мощности (см. техническую табличку на корпусе) и отвечать действующими государственными нормативам и требованиями к безопасности.

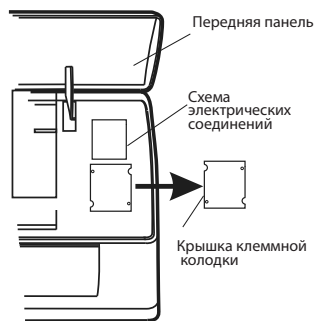

⚠ Кабель, соединяющий наружный и внутренний блоки, должен быть пригодным для наружного использования.

⚠ После установки кондиционера сетевая розетка должна быть легко доступной, чтобы в случае необходимости можно было быстро извлечь вилку.

⚠ Обеспечьте надежное заземление устройства.

⚠ Если кабель питания поврежден, он должен быть замен авторизованным сервисным центром.

*Примечание: В некоторых моделях провода подключены изготовителем к главной плате без вывода на клеммную колодку.*

## Подсоединение трубопровода

### хладагента

Трубопровод может быть проложен в одном из 3 направлений, обозначенных цифрами (см. рис.). Когда используется направление 1 или 3, с помощью резака сделайте вырез в стенке корпуса у торца канавки.

Проложите трубопровод в направлении отверстия в стене и обмотайте лентой медные трубы, дренажную трубу и силовый кабель, соединив их вместе. При этом дренажная труба должна находиться внизу для свободного стока воды.

- До подсоединения не снимайте с трубы колпачок, чтобы внутрь не попали пары воды или грязь.
- Если трубу слишком часто изгибать, ее можно повредить. Не изгибайте трубу более трех раз в одной точке.
- При распрямлении трубы, свернутой кольцом, соблюдайте осторожность

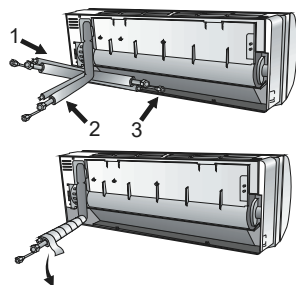

Возможные направления прокладки трубопровода

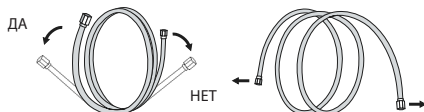

Распрямление свернутой трубы

## Подсоединение к внутреннему блоку

1. Снимите колпачок с трубы внутреннего блока (проследите, чтобы внутрь не попала грязь).
2. С помощью конусного соединения соедините концы труб.
3. Затяните соединения с помощью двух гаечных ключей, прилагая к ним усилия в противоположных направлениях см. таблицу на стр. 26.

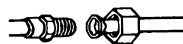

динамометрический ключ

## Дренаж конденсата внутреннего блока

Корректный отвод конденсата из внутреннего блока является основополагающим фактором успешной установки.

1. Дренажный шланг размещайте под всеми остальными трубами, следя за тем, чтобы не возникало сифонов.
2. Для более эффективного отвода конденсата дренажный шланг должен быть установлен с небольшим наклоном.
3. Не допускайте изгибания или скручивания дренажного шланга, не опускайте его конец в воду. Если для удлинения дренажного шланга подсоединен еще один шланг, он должен быть термоизолирован на входе во внутренний блок.
4. Если трубопровод установлен справа, трубы, кабель питания и дренажный шланг должны быть теплоизолированы и закреплены на задней части устройства с помощью монтажной трубы.

- 1) Вставьте монтажную трубу в соответствующее углубление.
- 2) Нажмите, чтобы закрепить монтажную трубу на основании.

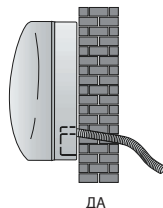

ДА

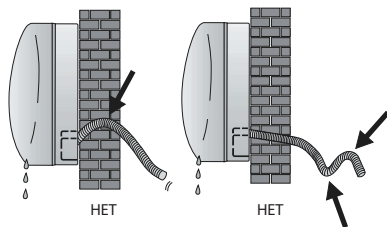

НЕТ

НЕТ

### МОНТАЖ ВНУТРЕННЕГО БЛОКА

После подсоединения труб в соответствии с инструкциями установить соединительные кабели. А затем дренажную трубу. После подсоединения теплоизолируйте трубы, кабели и дренажную трубу с помощью изолирующего материала.

1. Правильно распределите трубы, кабели и дренажную трубу.
2. Теплоизолируйте соединения изоляционным материалом и закрепите виниловой лентой.
3. Пропустите обернутые трубы и кабели через отверстие в стене и надежно закрепите внутренний блок на верхней части монтажной пластины.
4. Крепко прижмите к монтажной пластине нижнюю часть внутреннего блока.

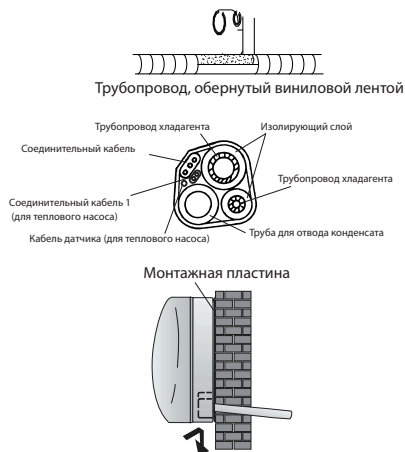

## ИНСТРУКЦИЯ ПО МОНТАЖУ — Монтаж наружного блока

- Наружный блок должен быть установлен на прочной стенке и надежно закреплен.
- Прежде чем подключать трубы и соединительные кабели, необходимо выбрать место на стене для установки блока, предусмотрев при этом достаточно свободного пространства для беспрепятственного проведения технического обслуживания.
- Прикрепите к стене опору, используя наиболее подходящие дюбели для стен такого типа.
- Используйте больше дюбелей, чем обычно требуется для удержания такой массы, чтобы предотвратить вибрацию во время работы устройства. Наружный блок должен оставаться прочно и надежно закрепленным в течение многих лет.
- При установке блока соблюдайте соответствующие государственные технические нормы.

### Отвод конденсата из наружного блока (только для моделей с тепловым насосом)

Конденсат, образующийся в наружном блоке во время работы в результате нагрева, отводится через дренажный шланг.

1. Закрепить дренажный штуцер в отверстии диаметром 25 мм в нижней части устройства (см. рис).
2. Подсоедините к штуцеру дренажный шланг. Убедитесь, что вода стекает в нужное место.

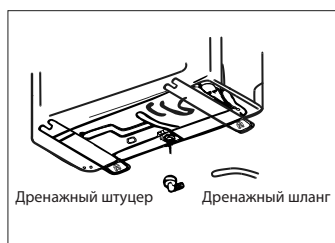

## ЭЛЕКТРИЧЕСКИЕ СОЕДИНЕНИЯ

1. Снимите пластину с ручкой для захвата на правой стороне корпуса.
2. Подсоедините силовую кабель к соответствующим клеммам. Соединение такое же, как и на внутреннем блоке.
3. Закрепите силовую кабель с помощью хомутов.
4. Убедитесь в надежности крепления.
5. Необходимо обеспечить надежное заземление устройства.
6. Установите на место пластину с ручкой для захвата.

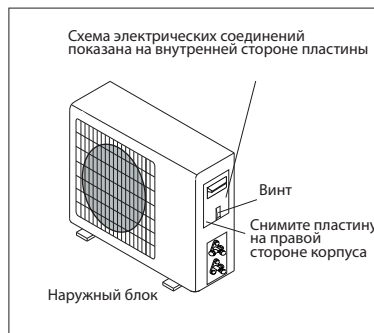

## ПОДСОЕДИНЕНИЕ ТРУБ

Для затягивания конусных гаек на соединениях труб наружного блока применяется тот же способ, что для внутреннего блока.

Для предотвращения утечки обратите внимание на следующие моменты:

1. Конусные гайки затягивайте с помощью двух гаечных ключей. Соблюдайте осторожность, чтобы не повредить трубы.
2. Если момент затяжки недостаточен, возможна утечка. При чрезмерном моменте также возможна утечка, поскольку соединение может оказаться поврежденным.
3. Самый надежный способ — использовать для затягивания обычный и динамометрический ключи: см. таблицу на стр. 23.

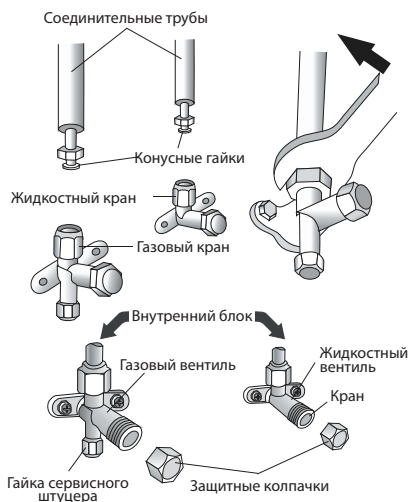

## ВАКУУМИРОВАНИЕ

Воздух и влага, попавшие в контур хладагента, могут привести к неисправности компрессора. После соединения внутреннего и наружного блоков, удалите воздух и влагу из контура хладагента с помощью вакуумного насоса.

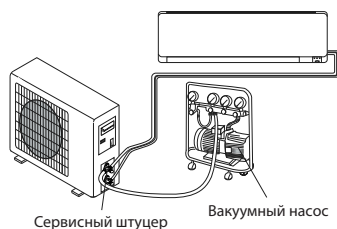



## ВАКУУМИРОВАНИЕ

Воздух и влага, попавшие в контур хладагента, могут привести к неисправности компрессора. После соединения внутреннего и наружного блоков, удалите воздух и влагу из контура хладагента с помощью вакуумного насоса.

- Отверните и снимите колпачки с 2- и 3-ходового клапанов.
- Отверните и снимите колпачок с сервисного штуцера.
- Подсоедините шланг вакуумного насоса к сервисному штуцеру.
- Запустите вакуумный насос на 10-15 минут, пока не будет достигнут абсолютный вакуум 10 мм рт.ст.
- Пока работает вакуумный насос закройте кран низкого давления в месте соединения с насосом. Остановите вакуумный насос.
- Откройте 2-ходовой клапан на 1/4 оборота, и через 10 секунд снова закройте. С помощью жидкого мыла или специального электронного детектора проверьте все соединения на отсутствие утечек.
- Закройте 2- и 3-ходовой клапаны. Отсоедините шланг вакуумного насоса.
- Установите на клапаны колпачки и затяните.

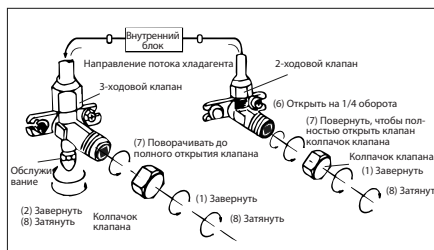
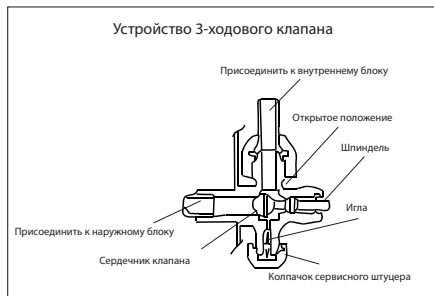

## ИНСТРУКЦИЯ ПО МОНТАЖУ — Проверка работы

- Оберните места соединений теплоизолирующим материалом и зафиксируйте его с помощью изоляционной ленты.
- Прикрепите свободно свисающий участок сигнального кабеля к трубопроводу или к наружному блоку.
- Прикрепите трубопровод к стене (предварительно обернув его изоляционной лентой) с помощью зажимов или специальных пластиковых держателей.
- С помощью уплотнителя закройте отверстие в стене, через которое проходит трубопровод, чтобы снаружи не проникали воздух и вода.

### Проверка внутреннего блока

- Нормально ли работает включение / выключение и вентилятор?
- Нормально ли функционируют различные режимы?
- Правильно ли срабатывает таймер?
- Нормально ли светятся индикаторы?
- Нормально ли работает заслонка, изменяющая направление воздушного потока?
- Регулярно ли стекает конденсат?

### Проверка наружного блока

- Нет ли ненормального шума или вибрации во время работы?
- Не беспокоит ли соседей шум, поток воздуха или стекающая вода?
- Нет ли утечки хладагента?
- *Примечание: встроенный контроллер запускает компрессор только через три минуты после включения питания.*

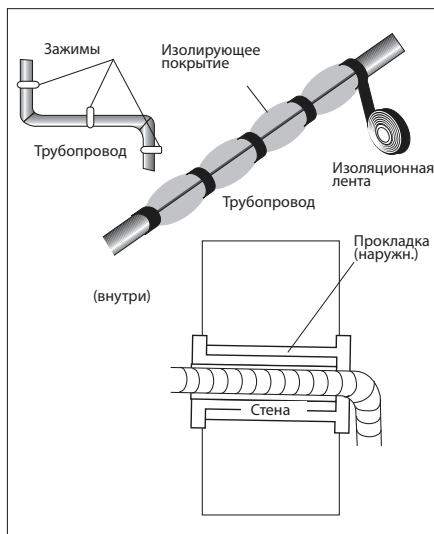

## ИНСТРУКЦИЯ ПО МОНТАЖУ — Информация для установщика

Инверторные модели, производительность (БТЕ/ч)	7k	9k	12k	18k	24k
Диаметр трубы жидкостной линии	1/4" (φ6)	1/4" (φ6)	1/4" (φ6)	1/4" (φ6)	1/4" (φ6)
Диаметр трубы газовой линии	3/8" (φ9.52)	3/8" (φ9.52)	3/8" (φ9.52)	1/2" (φ12)	5/8" (φ15)
Длина трубы при стандартной заправке	3 м	3 м	3 м	4 м	4 м
Максимальное расстояние между внутренним и наружным блоками	15 м	15 м	15 м	15 м	15 м
Расчет объема хладагента для дозаправки	20 г/м	20 г/м	20 г/м	30 г/м	30 г/м
Макс. перепад высот между внутр. и наружным блоками	5 м	5 м	5 м	5 м	5 м
Тип хладагента (1)	R410A	R410A	R410A	R410A	R410A

(1) Тип указан на паспортной табличке наружного блока.

### МОМЕНТ ЗАТЯЖКИ ЗАЩИТНЫХ КОЛПАЧКОВ И ФЛАНЦЕВЫХ СОЕДИНЕНИЙ

ТРУБА	МОМЕНТ ЗАТЯЖКИ [Н x м]	УСИЛИЕ (для гаечного ключа длиной 20 см)		МОМЕНТ ЗАТЯЖКИ [Н x м]
1/4" (φ6)	15 - 20	усилие кисти	Гайка сервисного штуцера	7 - 9
3/8" (φ9.52)	31 - 35	усилие руки	Защитные колпачки	25 - 30
1/2" (φ12)	35 - 45	усилие руки		
5/8" (φ15.88)	75 - 80	усилие руки		

## СХЕМА ЭЛЕКТРИЧЕСКИХ СОЕДИНЕНИЙ

Электрические схемы могут несколько различаться в зависимости от модели. Руководствуйтесь схемами, представленными на корпусе соответственно внутреннего и наружного блоков.

На внутреннем блоке электрическая схема находится под передней панелью.

На наружном блоке электрическая схема находится на внутренней стороне пластины с ручкой для захвата.

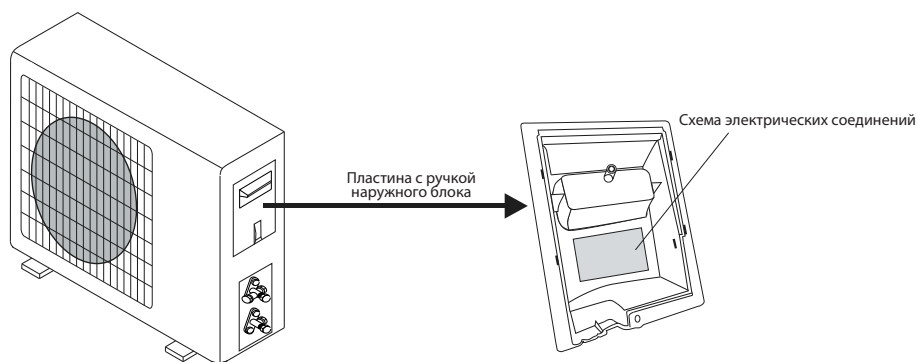
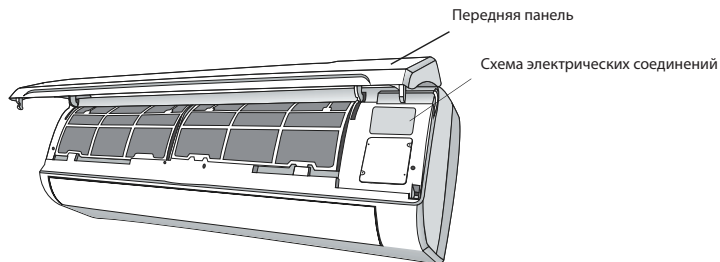

*Примечание: В некоторых моделях провода подключены изготовителем к главной плате без вывода на клеммную колодку.*

## ХАРАКТЕРИСТИКИ ПРОВОДНИКОВ КАБЕЛЕЙ ИНВЕРТОРНЫХ МОДЕЛЕЙ

МОДЕЛЬ Производительность (БТЕ/ч)		7k	9k	12k	18k	24k
Кабель электропитания (подключение к внутреннему блоку)	N	1.0 мм <sup>2</sup> (1.5 мм <sup>2</sup> ) AWG18 (AWG16)	1.0 мм <sup>2</sup> (1.5 мм <sup>2</sup> ) AWG18 (AWG16)	1.0 мм <sup>2</sup> (1.5 мм <sup>2</sup> ) AWG18 (AWG16)	1.5 мм <sup>2</sup> AWG16	2.5 мм <sup>2</sup> AWG14 H05RN-F
	L	1.0 мм <sup>2</sup> (1.5 мм <sup>2</sup> ) AWG18 (AWG16)	1.0 мм <sup>2</sup> (1.5 мм <sup>2</sup> ) AWG18 (AWG16)	1.0 мм <sup>2</sup> (1.5 мм <sup>2</sup> ) AWG18 (AWG16)	1.5 мм <sup>2</sup> AWG16	2.5 мм <sup>2</sup> AWG14 H05RN-F
	E	1.0 мм <sup>2</sup> (1.5 мм <sup>2</sup> ) AWG18 (AWG16)	1.0 мм <sup>2</sup> (1.5 мм <sup>2</sup> ) AWG18 (AWG16)	1.0 мм <sup>2</sup> (1.5 мм <sup>2</sup> ) AWG18 (AWG16)	1.5 мм <sup>2</sup> AWG16	2.5 мм <sup>2</sup> AWG14 H05RN-F
Соединительные кабели	N	1.0 мм <sup>2</sup> (1.5 мм <sup>2</sup> )	1.0 мм <sup>2</sup> (1.5 мм <sup>2</sup> )	1.0 мм <sup>2</sup> (1.5 мм <sup>2</sup> )	1.5 мм <sup>2</sup>	0.75 мм <sup>2</sup>
	L	1.0 мм <sup>2</sup> (1.5 мм <sup>2</sup> )	1.0 мм <sup>2</sup> (1.5 мм <sup>2</sup> )	1.0 мм <sup>2</sup> (1.5 мм <sup>2</sup> )	1.5 мм <sup>2</sup>	0.75 мм <sup>2</sup>
	1	1.0 мм <sup>2</sup> (1.5 мм <sup>2</sup> )	1.0 мм <sup>2</sup> (1.5 мм <sup>2</sup> )	1.0 мм <sup>2</sup> (1.5 мм <sup>2</sup> )	1.5 мм <sup>2</sup>	0.75 мм <sup>2</sup>
		1.0 мм <sup>2</sup> (1.5 мм <sup>2</sup> )	1.0 мм <sup>2</sup> (1.5 мм <sup>2</sup> )	1.0 мм <sup>2</sup> (1.5 мм <sup>2</sup> )	0.75 мм <sup>2</sup>	0.75 мм <sup>2</sup>

Периодическое обслуживание настоятельно необходимо для эффективной работы кондиционера.

Перед проведением технического обслуживания отключите питание, вынув вилку из розетки.

### ВНУТРЕННИЙ БЛОК

#### ПЫЛЕЗАЩИТНЫЕ ФИЛЬТРЫ

1. Откройте переднюю панель, потянув ее в направлении, указанном стрелкой.
2. Удерживая одной рукой поднятую переднюю панель, второй рукой снимите фильтр.
3. Промойте фильтр в воде. Если на фильтре есть масло, используйте теплую воду (не более 45°C).

Просушите фильтр в прохладном сухом месте.

4. Удерживая одной рукой поднятую переднюю панель, второй рукой установите фильтр.
5. Закройте панель

Электростатические и дезодорирующие фильтры (если таковые используются) не подлежат мытью и восстановлению, и должны заменяться новыми каждые 6 месяцев.

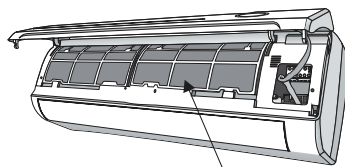
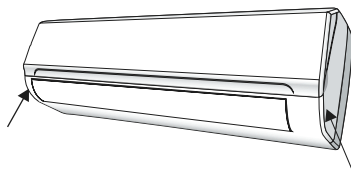

Пылезащитный фильтр

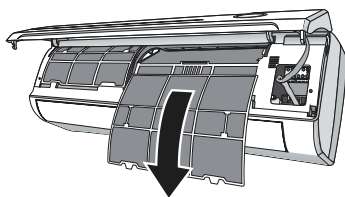

#### ЧИСТКА ТЕПЛООБМЕННИКА

1. Поднимите переднюю панель до упора и снимите ее с петель для удобства чистки.
2. Очистите внутренний блок тканью, смоченной в воде (не более 40°C) с нейтральным моющим средством. Не используйте агрессивные очистители и растворители.
3. Если засорилась решетка входного отверстия наружного блока, удалите с нее листья и т.п. и очистите с помощью пылесоса или увлажненной ткани.

### ОБСЛУЖИВАНИЕ В КОНЦЕ СЕЗОНА

1. Отключите питание с помощью выключателя и извлеките вилку из розетки.
2. Промойте и замените фильтры.
3. В солнечную погоду дайте поработать кондиционеру в режиме вентиляции в течение нескольких часов, чтобы полностью просушить внутреннюю часть устройства.

### ЗАМЕНА БАТАРЕЙ

Если: • Отсутствует подтверждающий звуковой сигнал внутреннего блока.  
• Не работает ЖК-дисплей.

Как: Процедура замены батарей пульта подробно описана на стр. 12-13.

Примечание: Используйте только новые батареи. Извлекайте батареи из пульта дистанционного управления, если вы не пользуетесь кондиционером в течение длительного времени.

**ВНИМАНИЕ!** Не выбрасывайте батареи с бытовыми отходами. Использованные батареи подлежат сдаче в специальные пункты утилизации.

## УСТРАНЕНИЕ НЕИСПРАВНОСТЕЙ

НЕИСПРАВНОСТИ	ВОЗМОЖНЫЕ ПРИЧИНЫ
Система не работает	Сбой питания. Вилка не вставлена в розетку.
	Поврежден привод вентилятора внутреннего/наружного блока.
	Вышел из строя термомангнитный автоматический размыкатель цепи компрессора.
	Неисправно УЗО или сгорели предохранители.
	Слабые соединения или вилка не вставлена в розетку.
	Иногда работа автоматически прекращается для защиты устройства.
	Напряжение в сети выше или ниже допустимого диапазона.
	Сработал таймер выключения.
Неисправна плата электронного управления.	
Странный запах	Загрязнен фильтр.
Шум текущей воды	Перетекание жидкости в контуре хладагента.
У выходного отверстия для воздуха образуется легкий туман.	Такое бывает тогда, когда в помещении становится довольно прохладно, например, при работе кондиционера в режиме ОХЛАЖДЕНИЯ или ОСУШКИ.
Устройство издает скрип	Это вызвано расширением или сжатием передней панели из-за перепада температур и не является неисправностью.
Недостаточный поток теплого или холодного воздуха	Некорректная установка температуры.
	Блокировано входное или выходное отверстие воздуха внутреннего или наружного блока.
	Фильтр засорен.
	Скорость вентилятора установлена на минимум.
	В помещении присутствуют другие источники тепла.
Нет хладагента.	
Система не отвечает на команды	Пульт ДУ слишком далеко от внутреннего блока.
	Сели батареи в пульте ДУ.
	Препятствие между пультом и приемником управляющего сигнала на внутреннем блоке.
Дисплей не светится	Сработал таймер выключения
	Перебой в подаче электроэнергии
<b>В перечисленных ниже случаях необходимо незамедлительно выключить кондиционер и отключить его от источника питания.</b>	
Странные звуки во время работы.	
Неисправна плата электронного управления.	
Неисправные предохранители или ОЗУ.	
Попадание внутрь воды или посторонних объектов.	
Перегрев кабелей или вилок.	
Сильный запах, исходящий из устройства.	

### КОДЫ НЕИСПРАВНОСТИ, ОТОБРАЖАЕМЫЕ НА ДИСПЛЕЕ

В случае сбоев на дисплее внутреннего блока выводятся следующие коды неисправности:

E1	Мигает один раз	Неисправность датчика температуры внутреннего блока
E2	Мигает два раза	Неисправность датчика температуры внутреннего трубопровода
E6	Мигает шесть раз	Неисправность привода вентилятора внутреннего блока.

## ТЕХНИЧЕСКИЕ ХАРАКТЕРИСТИКИ

МОДЕЛЬ			PRAW-07TEDA	PRAW-09TEDA	PRAW-12TEDA	PRAW-18TEDA	PRAW-24TEDA
ВНУТРЕННИЙ БЛОК			PRAW-07TEDA/I	PRAW-09TEDA/I	PRAW-12TEDA/I	PRAW-18TEDA/I	PRAW-24TEDA/I
НАРУЖНЫЙ БЛОК			PRAW-07TEDA/O	PRAW-09TEDA/O	PRAW-12TE NA/O	PRAW-18TEDA/O	PRAW-24TEDA/O
Производительность	кВт	Охлаждение	2.05	2.64	3.52	5.28	7.03
		Нагрев	2.2	2.78	3.66	5.42	7.18
Электропитание	В, Гц, Ф	Однофазное	220~240, 50, 1	220~240, 50, 1	220~240, 50, 1	220~240, 50, 1	220~240, 50, 1
Потребляемая мощность	кВт	Охлаждение	0.64	0.82	1.09	1.620	2.17
		Нагрев	0.61	0.77	1.01	1.490	1.985
Энергоэффективность / Класс		Охлаждение (EER)	3.21 / A	3.22 / A	3.23 / A	3.25 / A	3.24 / A
		Нагрев (COP)	3.61 / A	3.62 / A	3.61 / A	3.63 / A	3.62 / A
Годовое энергопотребление	кВт·ч	Среднее значение	320	410	545	810	1085
Расход воздуха (мин.)	м³/ч	Внутренний блок	430	430	550	750	1050
Интенсивность осушки воздуха	л/ч	Среднее значение	1.0	1.0	1.2	1.8	2.2
Уровень шума (макс./выс./сред./низ./тихий)	дБА	Внутренний блок	38/35/32/27/25	38/35/32/27/25	38/37/33/30/26	44/43/36/33/30	49/47/44/40/35
Габариты (ШхВхГ)	мм	Внутренний блок	698×255×190	698×255×190	777×250×201	910×294×206	1010×315×220
		Наружный блок	754×552×300	754×552×300	754×552×300	817×553×300	920×699×380
Вес	кг	Внутренний блок	7	7	8	10	13
		Наружный блок	24,5	24,5	25	27,5	44
Трубопровод хладагента (R410A)	мм	Диаметр для газа	φ9.52(3/8")	φ9.52(3/8")	φ9.52(3/8")	φ12.7(1/2")	φ15.9(5/8")
		Диаметр для жидкости	φ6.35(1/4")	φ6.35(1/4")	φ6.35(1/4")	φ6.35(1/4")	φ6.35(1/4")
	м	Длина между блоками	15	15	15	15	15
		Перепад между блоками	5	5	5	5	5
Диапазон рабочих температур	°C	Охлаждение	14~53	14~53	14~53	14~53	14~53
		Нагрев	-15~30	-15~30	-15~30	-15~30	-15~30

### ПРИМЕЧАНИЯ.

- Номинальная холодопроизводительность указана для следующих условий. Температура внутри помещения: 27 °C (сух. терм.), 19 °C (влажн. терм.); температура наружного воздуха: 35 °C (сух. терм.), эквивалентная длина трубопровода хладагента: м (горизонтальный).
- Номинальная теплопроизводительность указана для следующих условий. Температура внутри помещения: 20 °C (сух. терм.); температура наружного воздуха: 7 °C (сух. терм.), 6 °C (влажн. терм.); эквивалентная длина трубопровода хладагента: м (горизонтальный).
- Фактический уровень шума может отличаться в зависимости от условий в помещении, поскольку приведенные значения получены в безэховой камере.

## ДОПОЛНИТЕЛЬНЫЕ СВЕДЕНИЯ

### Изготовитель

#### **TCL Air Conditioner (Zhongshan) Co., Ltd.**

Место нахождения и адрес места осуществления деятельности по изготовлению продукции:

**#59 Nantou West Road, Nantou town, Zhongshan, Guangdong, China**

ТСЛ Эйр Кондишнер (Чжуншань) Ко., Лтд.

Место нахождения и адрес места осуществления деятельности по изготовлению продукции:

59 Наньтоу Род, Наньтоу, Чжуншань, Гуандун, Китай

Сделано в Китае.

**Страна изготовитель и дата производства кондиционера указаны на его маркировочном шильдике.**

Особых условий реализации не предусмотрено.

### **Импортер / Организация, уполномоченная изготовителем на принятие и удовлетворение требований потребителей на территории РФ:**

ООО «Даичи», 1251 30, РФ, г. Москва, Старопетровский проезд, д.11, корп.1, этаж 3, офис 20.

Единая справочная служба: 8 800 200-00-05

E-mail: warranty@daichi.ru

Список сервисных центров доступен по ссылке: [www.daichi.ru/service/](http://www.daichi.ru/service/)

### **Информация о сертификации**

Оборудование, к которому относится настоящая инструкция, при условии его эксплуатации согласно данной инструкции, соответствует следующим техническим регламентам: Технический регламент Таможенного союза ТР ТС 004/2011 «О безопасности низковольтного оборудования», Технический регламент Таможенного Союза ТР ТС 020/2011 «Электромагнитная совместимость технических средств».



### **Срок службы:**

Установленный производителем в порядке п.2 ст.5 Федерального Закона РФ «О защите прав потребителей» срок службы для данного изделия равен 7 лет с даты производства при условии, что изделие используется в строгом соответствии с настоящей инструкцией по эксплуатации и применимыми техническими стандартами»

### **Условия транспортировки и хранения:**

Кондиционеры должны транспортироваться и храниться в упакованном виде.

Кондиционеры должны транспортироваться любым видом крытого транспорта в соответствии с правилами перевозки грузов, действующими на данном виде транспорта. Не допускается к отгрузке и перевозке кондиционер, получивший повреждение в процессе предварительного хранения и транспортирования, при нарушении жесткости конструкции.

Состояние изделия и условия производства исключают его изменения и повреждения при правильной транспортировке. Природные стихийные бедствия на данное условие не распространяются, гарантия при повреждении от природных бедствий не распространяется (Например – в результате наводнения).

Кондиционеры должны храниться на стеллажах или на полу на деревянных поддонах (штабелирование) в соответствии с манипуляционными знаками на упаковке.

Срок хранения не ограничен, но не может превышать срок службы кондиционера.

**ВАЖНО!** Не допускайте попадания влаги на упаковку! Не ставьте грузы на упаковку!

При складировании следите за ориентацией упаковок, указанной стрелками!



## ДОПОЛНИТЕЛЬНЫЕ СВЕДЕНИЯ

### Утилизация отходов

Ваше изделие помечено этим символом. Этот символ означает, что электрические и электронные изделия, а также батарейки не следует смешивать с несортированным бытовым мусором.

Не пытайтесь демонтировать систему самостоятельно: демонтаж изделия, удаление холодильного агента, масла и других частей должны проводиться квалифицированным специалистом в соответствии с местным и общегосударственным законодательством.



Агрегаты и отработанные батарейки необходимо сдавать на специальную перерабатывающую станцию для утилизации, переработки и вторичного использования. Обеспечивая надлежащую утилизацию, вы способствуете предотвращению отрицательных последствий для окружающей среды и здоровья людей.

За более подробной информацией обращайтесь к монтажнику или в местные компетентные органы.

## ПРАВИЛА ГАРАНТИЙНОГО ОБСЛУЖИВАНИЯ

Настоящие гарантийные обязательства представляют собой гарантию Продавца на Оборудование, указанное в приложении к гарантийному талону и приобретенное Покупателем у Продавца (в дальнейшем — Оборудование). Гарантия предоставляется на срок 12 (двенадцать) месяцев со дня продажи Оборудования и распространяется на материальные дефекты, возникшие по вине производителя.

### Условия предоставления гарантии:

1. Гарантия распространяется только на оборудование, на которое при продаже его Покупателю был надлежащим образом оформлен Гарантийный талон установленного образца.
  2. Гарантийный талон заполнен полностью, разборчиво, включая наименование Оборудования, серийный номер изделия, наименование продавца, дату продажи, подпись и печать продавца, и другие разделы Гарантийного талона.
  3. Настоящая гарантия не действует, если материальные дефекты возникли вследствие нарушения Покупателем правил использования, хранения или транспортировки Оборудования, или в результате действий третьих лиц, или обстоятельств непреодолимой силы.
  4. Настоящая гарантия не распространяется на следующие случаи:
    - 4.1. Периодическое обслуживание и ремонт или замену частей в связи с их нормальным износом.
    - 4.2. Любые адаптации и изменения с целью усовершенствования и расширения обычной сферы применения изделия, указанной в руководстве по эксплуатации, без предварительного письменного согласия производителя или его дистрибьютора.
    - 4.3. Ущерб в результате неправильной эксплуатации, включая, но не ограничиваясь этим, Следующее:
      - а) использование изделия не по назначению или не в соответствии с руководством по монтажу, эксплуатации, обслуживанию и требованиями сервисной книжки;
      - б) случайное или намеренное попадание инородных предметов, агрессивных веществ или жидкостей во внутренние, либо на внешние части изделия, колебания напряжения, механическое повреждение, неправильная вентиляция и т.п.;
      - в) ремонт или монтаж неуполномоченными лицами (см. пункт 5);
      - г) дефекты системы, в которой данное изделие использовалось как ее элемент.
  5. Настоящая гарантия распространяется только при условии монтажа, наладки и пуска в эксплуатацию оборудования авторизованным дилером PRIMERA
- Список авторизованных дилеров PRIMERA доступен по ссылке: [www.daichi.ru/dealers/](http://www.daichi.ru/dealers/)
6. Настоящая гарантия не имеет целью ущемить законные интересы Покупателя, предоставленные ему действующим законодательством России.
  7. Покупатель имеет право заключить с авторизованным дилером PRIMERA сервисное Соглашение на постгарантийное обслуживание на срок, согласованный сторонами.

## ПРАВИЛА ГАРАНТИЙНОГО ОБСЛУЖИВАНИЯ

### ГАРАНТИЙНЫЙ ТАЛОН

Кондиционер	Модель внутреннего блока	Модель наружного блока
SN - внутреннего блока		SN - наружного блока
Покупатель	Фиио	
Подпись покупателя		
Продавец		Дата продажи
Полное название компании		
Почтовый адрес продавца		Подпись продавца
Код города и контактный телефон		М.П.
Установщик		Дата установки
Полное название компании		
Почтовый адрес установщика		Подпись установщика
Код города и контактный телефон		М.П.





В целях улучшения качества продукции конструкция и технические характеристики могут изменяться без предварительного уведомления. Более подробную информацию можно получить у дистрибьютора или производителя.