



HWD80-BP14979
HWD80-BP14979S

Стиральная машина с сушкой
Құрғатуымен кір жуғыш машина
Пральна машина з сушкою

Руководство по эксплуатации
Пайдалану жөніндегі нұсқаулық
Інструкція з експлуатації

Haier

RU
KZ
UA

Благодарим Вас за выбор продукции Haier

Пожалуйста, внимательно прочитайте инструкции данного руководства перед тем, как приступить к эксплуатации прибора. Инструкции содержат важную информацию, которая поможет с максимальной пользой применять стиральную машину и обеспечить ее безопасную и правильную установку, эксплуатацию и обслуживание.

Храните это руководство в удобном месте, чтобы Вы всегда могли обратиться к нему для безопасного и правильного использования прибора.

Если Вы собираетесь продать прибор, отдать его или оставить при переезде, обязательно передайте руководство новому владельцу, чтобы он мог ознакомиться с прибором и правилами обращения с ним.

Условные обозначения



Внимание – важная информация по технике безопасности



Общая информация и рекомендации



Экологическая информация

Утилизация

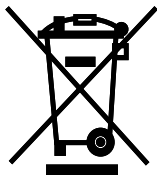

Внесите свой вклад в защиту окружающей среды и здоровья людей. Поместите упаковку от прибора в соответствующие контейнеры для последующей ее утилизации. Поспособствуйте утилизации отходов электрических и электронных компонентов. Не выбрасывайте устройства, обозначенные указанным символом, вместе с бытовыми отходами. Передайте изделие региональной организации по переработке отходов или обратитесь в муниципальную службу.



ВНИМАНИЕ!

Опасность травмы или удушья!

Отключите устройство от сети электропитания. Отрежьте сетевой кабель и сдайте его на утилизацию. Снимите дверной фиксатор, чтобы предотвратить возможность случайного закрытия детей или домашних животных внутри прибора.



ВНИМАНИЕ!

Запрещается подключать прибор к сети через внешнее переключающее устройство, например, таймер, или к цепи, которая регулярно включается и выключается коммунальной службой.

1 - Информация по технике безопасности.....	4
2 - Описание прибора.....	8
3 - Панель управления.....	9
4 - Программы.....	13
5 - Потребление	14
6 - Повседневное использование.....	15
7 - Экономичное использование.....	20
8 - Уход и чистка.....	21
9 - Диагностика и устранение неисправностей.....	24
10 - Установка.....	28
11 - Технические характеристики.....	32
12 - Служба поддержки клиентов.....	34

Перед первым включением прибора прочитайте нижеприведенные рекомендации по технике безопасности:



ВНИМАНИЕ!

Перед первым использованием

- ▶ Убедитесь в отсутствии повреждений при транспортировке.
- ▶ Убедитесь, что все транспортировочные крепежные болты удалены.
- ▶ Снимите всю упаковку и храните ее вне досягаемости детей.
- ▶ Ввиду большого веса устройства выполнять все манипуляции с ним должны как минимум два человека.

Повседневное использование

- ▶ Этот прибор может использоваться детьми старше 8 лет и лицами с ограниченными физическими, сенсорными или умственными способностями, или без опыта и знаний, но только если они находятся под присмотром или прошли инструктаж по безопасному обращению с прибором и понимают возможные риски.
- ▶ Дети младше 3 лет не должны находиться рядом с прибором, если они не под постоянным присмотром.
- ▶ Детям запрещено играть с прибором.
- ▶ Не позволяйте детям и домашним животным подходить близко к стиральной машине, если ее дверца открыта.
- ▶ Храните моющие средства в недоступном для детей месте.
- ▶ Застегните молнии, закрепите свободно висящие шнурки, нити и мелкие элементы во избежание спутывания вещей. При необходимости используйте специальный мешок или сетку для стирки.
- ▶ Не прикасайтесь к прибору и не используйте его, находясь босиком, с влажными или мокрыми ногами или руками.
- ▶ Не закрывайте и не накрывайте прибор во время его работы или после нее, чтобы обеспечить возможность испарения и удаления влаги.
- ▶ Не ставьте на стиральную машину тяжелые предметы или источники тепла или влаги.
- ▶ Не используйте и не храните легковоспламеняющиеся чистящие средства, аэрозоли, средства для сухой химической чистки и легковоспламеняющиеся газы в непосредственной близости от прибора.
- ▶ Не стирайте в машине вещи, обработанные растворителями, не высушив их предварительно на воздухе.
- ▶ При наличии в помещении легковоспламеняющегося газа не вставляйте штепсельную вилку в розетку сети электропитания и не извлекайте ее оттуда, если она уже вставлена.
- ▶ Не осуществляйте горячую стирку изделий из вспененных или губчатых полимерных материалов.

**ВНИМАНИЕ!****Повседневное использование**

- ▶ Не стирайте белье, загрязненное мукой.
- ▶ Не открывайте во время стирки лоток для моющих средств.
- ▶ Не прикасайтесь к дверце прибора во время процесса стирки, поскольку она нагревается.
- ▶ Не открывайте дверцу стиральной машины, если уровень воды в ней виден в смотровом окне.
- ▶ Не прилагайте усилий для открытия дверцы. Она оснащена устройством самоблокировки и легко откроется вскоре после завершения стирки.
- ▶ Выключайте прибор после выполнения каждой программы стирки и перед проведением любого регулярного технического обслуживания, а также отсоединяйте машину от источника электропитания для экономии электроэнергии и обеспечения безопасности.
- ▶ При отсоединении сетевого кабеля прибора от розетки электропитания держитесь за штепсельную вилку, а не за кабель.
- ▶ Убедитесь в том, что помещение, где установлен прибор, сухое и хорошо проветриваемое. Температура воздуха должна быть от 5°C до 35°C.
- ▶ Не закрывайте вентиляционные отверстия в полу коврами или чем-либо подобным.
- ▶ Поддерживайте пространство вокруг стиральной машины в чистоте, свободным от пыли и ворса.
- ▶ Перед включением прибора убедитесь, что в нем находятся только вещи, предназначенные для стирки, и в него случайно не забрался ребенок или домашний питомец.
- ▶ Только сухие текстильные вещи можно загружать в машину и стирать в воде.
- ▶ Не загружайте в машину белья больше, чем допускается номинальной нагрузкой.
- ▶ Извлеките из карманов загружаемых в машину вещей все предметы, например, зажигалки и спички.
- ▶ Используйте кондиционеры для белья или аналогичные продукты, указанные на заводской упаковке.
- ▶ Обратите внимание, что последний этап программы сушки происходит без нагрева (цикл охлаждения), чтобы поддерживать безопасную температуру для оставшихся предметов одежды и избежать их повреждения.
- ▶ Не оставляйте прибор без присмотра на длительное время во время его работы. Если долгое отсутствие неизбежно, прервите программу сушки, выключите машину и выньте кабель питания из розетки.
- ▶ Не выключайте прибор до окончания процесса сушки, если нет возможности быстро вынуть вещи из машины и расправить их, чтобы предотвратить их перегрев и обеспечить распределение тепла.

**ВНИМАНИЕ!****Повседневное использование**

- ▶ Не сушите в машине нижеперечисленные вещи:
 - ▶ Непостиранное белье.
 - ▶ Вещи, которые были загрязнены легковоспламеняющимися веществами, такими как растительное масло, ацетон, спирт, бензин, моторное топливо, керосин, пятновыводители, скипидар, воски, средства для удаления воска или другие химические вещества. Пары этих веществ могут вызвать пожар или взрыв. Такие вещи перед сушкой в стиральной машине всегда должны быть сначала постираны вручную в горячей воде с дополнительным количеством моющего средства, а затем высушены на открытом воздухе.
 - ▶ Предметы, которые содержат набивку или наполнители (например, подушки, куртки), так как наполнитель может иметь риск воспламенения в приборе.
 - ▶ Предметы со значительным содержанием резины, поролон (латексной пены) или резиноподобных материалов, такие как шапочки для душа, водостойкий текстиль, прорезиненные изделия и предметы одежды, подушки с поролоновым наполнителем.
- ▶ Выключайте прибор после выполнения каждой программы стирки для экономии электроэнергии и обеспечения безопасности.

Профилактическое обслуживание и чистка

- ▶ Дети могут выполнять чистку стиральной машины и уход за ней только под присмотром взрослых.
- ▶ Перед проведением любого профилактического обслуживания отключите прибор от электросети.
- ▶ Во избежание появления неприятного запаха поддерживайте нижнюю часть смотрового окна в чистоте и оставляйте дверцу и лоток для моющих средств открытыми, когда машина не используется.
- ▶ Не используйте распылитель воды или пар для очистки прибора.
- ▶ Во избежание опасности замену поврежденного сетевого кабеля питания должен выполнять только производитель, представитель его сервисной службы или аналогичные квалифицированные лица.
- ▶ Не пытайтесь самостоятельно ремонтировать стиральную машину. При необходимости ремонта свяжитесь со службой поддержки клиентов.

Установка

- ▶ Обеспечьте месторасположение прибора, позволяющее полностью открыть его дверцу. Не устанавливайте прибор за запираемой дверью, раздвижной дверью или навесной дверью, петли которой расположены напротив дверцы машины, поскольку это ограничивает полное открытие дверцы.
- ▶ Прибор следует установить в хорошо проветриваемом месте. Обеспечьте положение, позволяющее полностью открыть дверцу стиральной машины.
- ▶ Не устанавливайте прибор на открытом воздухе во влажном месте или в зоне, которая может быть подвержена протечкам воды, например, под раковиной или рядом с ней. В случае протечки воды отключите электропитание и дождитесь естественного высыхания машины.
- ▶ Установку и эксплуатацию стиральной машины можно выполнять только при температуре выше 5 °C.
- ▶ Не устанавливайте прибор непосредственно на ковер, близко к стене или мебели.
- ▶ Не ставьте прибор в зону попадания прямых солнечных лучей или вблизи источников тепла (например, плит, обогревателей).
- ▶ Убедитесь, что электрические характеристики в паспортной табличке прибора соответствуют параметрам источника питания. В случае несоответствия обратитесь к электрику.
- ▶ Не используйте удлинители и многогнездовые переходники для подключения прибора к электросети.
- ▶ Используйте только входящие в комплект поставки электрический кабель и шланг.
- ▶ Соблюдайте осторожность, чтобы не повредить электрический кабель и штепсельную вилку. При их неисправности следует обратиться к квалифицированному электрику для замены.
- ▶ Для подключения машины к электросети используйте отдельную розетку с заземлением, расположение которой легко доступно после установки прибора. Стиральная машина должна быть заземлена.
- ▶ Проверьте надежность шланговых соединений и креплений, а также отсутствие протечек.

Назначение

Этот бытовой прибор предназначен исключительно для выполнения машинной стирки и сушки белья в домашних условиях. Всегда следуйте инструкциям, указанным на этикетке на каждом предмете для стирки. Стиральная машина предназначена исключительно для бытового использования. Она не предназначена для коммерческого или промышленного применения.

Изменения или модификация прибора не допускаются. Неправильное использование может привести к неисправности машины и утрате права на гарантийный ремонт и обслуживание.



Примечание!

Из-за технических изменений и различия моделей иллюстрации в следующих главах могут отличаться от данной модели.

2.1 Внешний вид стиральной машины

Вид спереди (Рис. 2-1)

Вид сзади (Рис. 2-2)

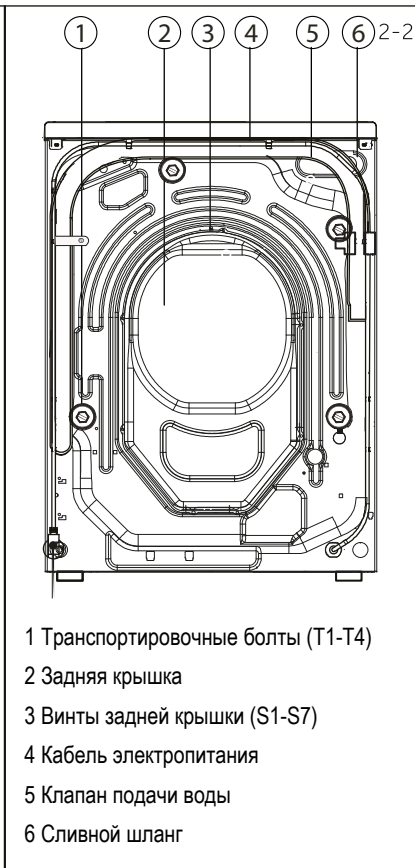

2.2 Дополнительные принадлежности комплекта поставки

Проверьте наличие в комплекте поставки всех нижеуказанных (Рис. 2-3) аксессуаров.

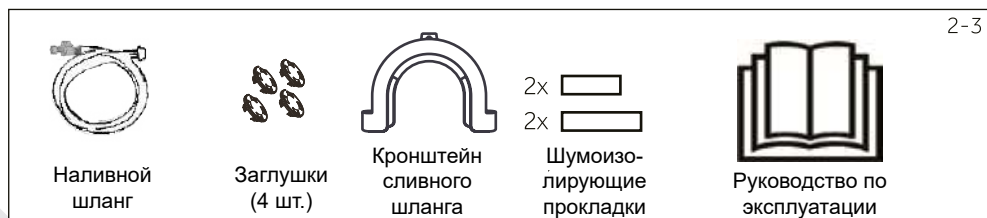

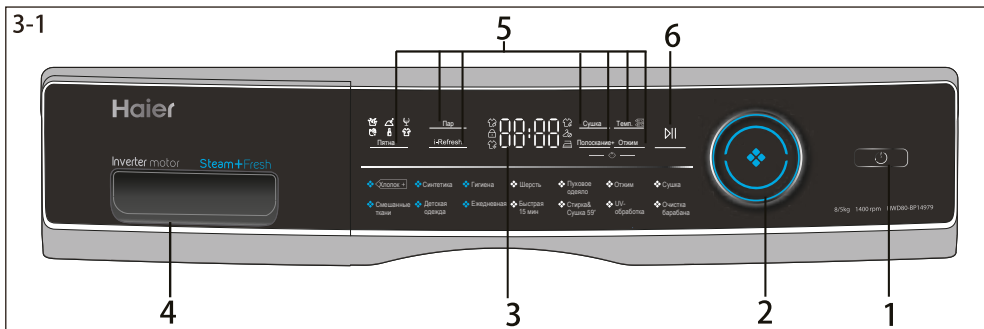

1 Кнопка подачи питания

2 Переключатель программ

3 Дисплей

4 Лоток для моющего средства / кондиционера

5 Кнопки функций

6 Кнопка «Пуск / Пауза»

Примечание: Звуковой сигнал

В следующих случаях подается звуковой сигнал:

- ▶ при нажатии кнопок
- ▶ по окончании цикла программы
- ▶ при переключении программ

Подачу звукового сигнала при необходимости можно отменить. См. «Ежедневное использование», стр.19, п. 6.13.

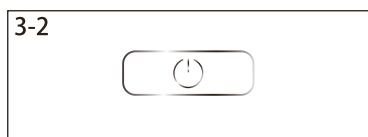

3.1 Кнопка подачи питания

Слегка нажмите эту кнопку (Рис. 3-2), после чего дисплей начнет высветиваться, а кнопка «Пуск / Пауза» - мигать. Для выключения машины нажмите кнопку ещё раз и удерживайте в течение 2 секунд. Если не выбрана ни одна программа или функция, то стиральная машина через некоторое время автоматически отключается.

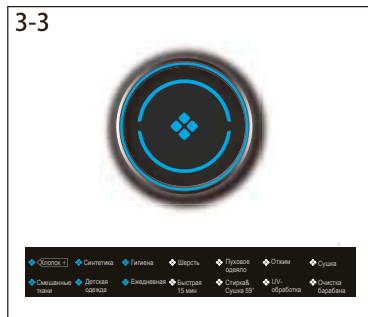

3.2 Переключатель программ

Поворотом ручки (Рис. 3-3) можно выбрать одну из 14 программ, при этом загорается соответствующий светоиндикатор. На дисплее будут отображаться настройки программы по умолчанию.



3.3 Дисплей

На дисплее (Рис. 3-4) отображается следующая информация:

- ▶ Время стирки/сушки.
- ▶ Время окончания цикла отложенной программы.
- ▶ Коды неисправностей и сервисная информация.
- ▶ Кнопки функций и кнопка «Пуск / Пауза».

3.4 Лоток для моющего средства

Выдвинув лоток, можно увидеть следующие компоненты (Рис. 3-5):

1. Отсек для порошкового или жидкого моющего средства.
2. Разделитель - должен быть приподнят для порошка и опущен для жидкого средства.
3. Отсек для отбеливателя/дезинфицирующего средства. Используется для моделей, в которых предусмотрена функция дезинфекционной обработки. В данной модели такая функция отсутствует.
4. Отсек для кондиционера.
5. Фиксатор - нажмите его, чтобы вынуть лоток.

Рекомендации по типу моющих средств, подходящих для различных температур стирки, можно найти в инструкции по использованию моющего средства (стр. 17).

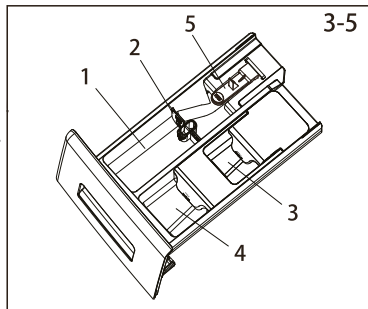

3.5 Кнопки функций

Кнопки функций (Рис. 3-6) позволяют использовать дополнительные опции выбранной программы до ее начала. На дисплее отображаются соответствующие индикаторы. После выключения машины или выбора новой программы все дополнительные функции отключаются. Если одна и та же кнопка имеет несколько функциональных опций, то нужная опция включается последовательным нажатием кнопки. Если после нажатия кнопки, она подсвечивается тусклым светом, значит, функция отключена. Если кнопка подсвечивается ярко, следовательно, функция включена.

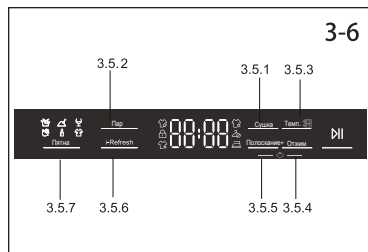

Примечание: Заводские настройки

Для получения наилучших результатов для каждой программы Naier заданы определенные параметры по умолчанию. Если какие-либо специальные требования отсутствуют, рекомендуется использовать заводские настройки.

3.5.1 Функция «Сушка»

Нажатием этой кнопки (Рис. 3-7) можно отменить или задать уровень сушки для выбранной программы в зависимости от необходимости. Если при нажатии кнопки «Сушка» высвечивается пиктограмма 1, это означает, что после сушки вещи можно будет сложить и убрать. Если при нажатии указанной кнопки станет высвечиваться пиктограмма 2, это означает, что вещи будут высушены до такой степени, что их можно сразу надевать. Если при нажатии кнопки «Сушка» высветится пиктограмма 3, следовательно, вещи будут высушены настолько, чтобы их можно было удобно и качественно выгладить. При высвечивании пиктограмм 1, 2 и 3 на дисплее одновременно отображается фиксированное время сушки. Если одежда очень влажная или если задана слишком высокая скорость отжима, то во время отжима белье может сворачиваться в кольцо, что приведет к неудовлетворительному результату сушки. Чтобы избежать этого, рекомендуется открыть дверцу и расправить белье, после чего снова запустить программу сушки или установить ее активацию по времени.



Примечание: Жидкое моющее средство

При использовании жидкого моющего средства не рекомендуется устанавливать функцию отложенного старта.

3.5.2 Функция «Пар»

Нажмите эту (Рис. 3-8) кнопку для выбора функции обработки паром. При установке этой функции температура программы задается по умолчанию. Функцию «Пар» можно устанавливать для программ Хлопок, Синтетика, Смешанные ткани, Детская одежда, Ежедневная, Гигиена. При выборе функции на дисплее начинает высвечиваться соответствующая иконка.



3-9



3.5.3 Функция «Температура» (Темп.)

Нажмите эту (Рис. 3-9) кнопку для изменения температуры стирки выбранной программы. Если на дисплее не высвечивается никакого значения («-»), то нагрев воды осуществляться не будет.

3-10



3.5.4 Функция «Отжим»

Нажмите эту кнопку (Рис. 3-10) для изменения скорости отжима или отмены отжима. Если ни одно из значений не высвечивается на дисплее («0»), то отжим осуществляться не будет.

3-11

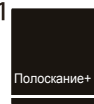

3.5.5 Функция «Полоскание+»

Нажмите эту кнопку (Рис. 3-11) для выбора более тщательного полоскания белья чистой водой. Эту функцию рекомендуется использовать для людей с чувствительной кожей. Последовательно нажимая указанную кнопку, можно установить от одного до трех дополнительных циклов полоскания. При этом на дисплее будет соответственно отображаться «P- -1», «P- -2» или «P- -3». Количество дополнительных полосканий может варьироваться в зависимости от выбранного режима программы.

3-12

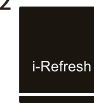

3.5.6 Функция «i-Refresh»

Нажмите эту кнопку (Рис. 3-12) для выбора функции «i-Refresh». При этом иконка **i-Refresh** начинает высвечиваться, включается светоиндикатор в середине кнопки. Функция используется для придания свежести сухой одежде - удаления запаха, пыли, крошек и влаги. В зависимости от индивидуальных потребностей пользователь может выбрать различное время действия функции.

Перед использованием функции i-Refresh откройте кран.

Советы по использованию функции «i-Refresh»

1. Перед использованием функции застегните все пуговицы и молнии на одежде. Для одежды с застежками-липучками, наклейками, декорированием (полиуретановая отделка, блестки, стразы, пряжки, булавки, металлические украшения, отделочное покрытие, подвески и т.п.) следует особо осторожно использовать программу «i-Refresh».
2. Одежда должна быть сухой. Если вещи сырые или мокрые, их нужно сначала высушить на открытом воздухе, поскольку при использовании программы «i-Refresh» есть риск усадки и деформации.
3. Используйте мягкую ткань, чтобы заранее защитить вышивку и украшения на поверхности одежды, во избежание ее повреждения.
4. У одежды с поддержкой (например, юбки свадебного платья) нужно предварительно вынуть поддержку.
5. Функция «i-Refresh» предназначена для удаления запаха. Не распыляйте духи, освежитель воздуха и другие летучие вещества.
6. Не помещайте в машину слишком много вещей. Для наилучшего результата рекомендуется единичный предмет.
7. После выполнения программы «i-Refresh» на дверце и окошке может осесть пыль. Вовремя их протирайте.
8. Программа не предназначена для длинных пуховиков, но подходит для небольших коротких пуховиков, шерстяных свитеров / шерстяных жакетов.
9. Перед использованием программы i-Refresh проверьте состояние загруженных вещей. Если одежда старая или поврежденная, если на ней имеются катышки, вытянутые нити, поврежденное декорирование и т. п., программу i-Refresh применять нельзя.

3-13

 Пятна

3.5.7 Функция «Пятна»

Нажатием этой кнопки (Рис. 3-13) выбирается характеристика пятен на вещах, подлежащих стирке. Характер пятен обозначается нижеприведенными пиктограммами.



Трава



Земля



Вино



Кровь



Косметика



Пот

3-14



3.6 Кнопка «Пуск/Пауза»

Легко коснитесь этой (Рис. 3-14) кнопки для запуска или прерывания отображаемой на дисплее текущей программы. При настройке программы и во время ее работы светоиндикатор над кнопкой «Пуск/Пауза» будет либо постоянно высвечиваться, либо мигать.

3-15



3.7 Защита от детей (блокировка панели управления)

Выберите нужную программу, а затем нажмите одновременно кнопки «Отжим» и «Полоскание+» и удерживайте их в течение 3 сек (Рис. 3-15). После этого все элементы панели управления станут неактивными. Функция защиты от детей выбирается, когда машина работает.

3-16



На дисплее будет отображаться  (Рис. 3-16) при нажатии любой кнопки, когда функция защиты от детей активна. Никаких изменений выполнить невозможно.

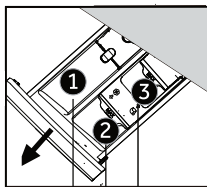

Отсеки в лотке для:

- 1 мощного средства
- 2 кондиционера или т.п.
- 3 отбеливателя/ дезинфицирующего средства³⁾

• Да ◦ Опция / Нет

Программы	Макс. нагрузка в кг ⁴⁾		Температура в °C ¹⁾	Диапазон	По умолчанию	1	2	3	Тип ткани	Скорость отжима по умолчанию, об/мин	Функции				
	Стирка	Сушка									Сушка	i-Refresh	Полоскание +	Пар	Пятна
	HWD80-BP14979 HWD80-BP14979S														
Хлопок	8	5	от -- до 90	30	•	◦	/		Хлопок	1000	•	•	•	•	•
Синтетика	4	2,5	от -- до 60	30	•	◦	/		Синтетика или смешанные ткани	1000	•	•	•	•	•
Гигиена	4	/	от -- до 90	60	•	◦	/		Хлопок	1000	•	/	•	•	/
Шерсть	2	/	от -- до 40	--	•	◦	/		Шерстяная или полшерстяная ткань для машинной стирки	800	/	•	•	/	/
Пуховое одеяло	2	/	от -- до 40	30	•	/	/		Пух	800	/	•	•	/	/
Отжим	8	5	/	/	/	/	/		Все ткани	1000	•	/	/	/	/
Сушка	/	5	/	/	/	/	/		Хлопок/Синтетика	/	•	/	/	/	/
Смешанные ткани	8	5	от -- до 60	30	•	◦	/		Слегка загрязненные разные вещи из хлопка и синтетики	1000	•	/	•	•	•
Детская одежда	4	2,5	от -- до 90	40	•	◦	/		Хлопок/Синтетика	1000	•	/	•	•	•
Ежедневная	4	2,5	от -- до 60	30	•	◦	/		Хлопок/Синтетика	1000	•	/	•	•	•
Быстрая 15 мин ²⁾	1	1	от -- до 40	--	•	◦	/		Хлопок/Синтетика	1000	•	/	•	/	/
Стирка & сушка 59' ⁵⁾	0,5	0,5	/	/	•	◦	/		Синтетика	1000	/	/	/	/	/
UV-обработка	4	/	-- или 60	--	•	◦	/		Хлопок	1000	•	/	•	/	/
Очистка барабана	/	/	-- или 90	90	◦	/	/		/	/	/	/	/	/	/

«--» - вода без подогрева.

1) Температура стирки 90°C устанавливается только при особых гигиенических требованиях.

2) Уменьшенное количество мощного средства ввиду короткого цикла программы.

3) Должно быть отсутствие химической реакции с мощным средством.

4) По весу сухого белья.

5) Программа используется для стирки максимум трех синтетических рубашек с небольшими загрязнениями.

При использовании программы «i-Refresh» не надо добавлять в лоток ни мощного средства, ни отбеливателя/дезинфицирующего средства, ни кондиционера. Технические характеристики и конструкция прибора могут быть изменены без предварительного уведомления в связи с постоянным совершенствованием продукции.

Указанные показатели потребления могут отличаться в зависимости от локальных условий.

		Программа			
		Хлопок +			Синтетика
Температура в °C		40 °C	60 °C	60 °C	40 °C
Макс. загрузка в кг	Стирка	–	–	8	–
	Сушка	–	–	5	–
Энергопотребление в кВт-час	Стирка, отжим и сушка	–	–	6,3	–
	Только для стирки и отжима	–	–	0,67	–
Вода в л	Стирка, отжим и сушка	–	–	137	–
	Только для стирки и отжима	–	–	48	–
Время в час:мин	Стирка и сушка	–	–	11:40	–
Эффективность отжима в %		–	–	50	–

* Стандартная программа стирки в соответствии с маркировкой энергоэффективности по Директиве 2010/30 ЕС:

<60°C> с установкой максимальной скорости отжима.

Стирка: выбрать программу «Хлопок+», температура 60°C и макс. скорость отжима, нажать кнопку «Пуск». Сушка: нажимать кнопку «Сушка» в течение 5 сек. На дисплее должна отобразиться надпись . Нажмите кнопку «Пуск».

Стандартная программа <60°C> для стирки обычного белья и одежды из хлопка со средней степенью загрязнения. Это наиболее эффективные программы с точки зрения энергосбережения и расхода воды при стирке белья из хлопка. Температура используемой воды может отличаться от температуры заявленного цикла стирки.



Примечание: Автозвешивание

Стиральная машина оснащена автоматической системой распознавания загрузки. При низкой загрузке потребляемое количество электроэнергии и воды, время стирки будут автоматически уменьшены при выполнении некоторых программ. На дисплее появляется символ .

6.1 Подключение к электросети

Подключите стиральную машину к источнику питания (220 В – 240 В~/50 Гц; рис. 6-1). См. также раздел «Установка».

6.2 Подключение к водопроводной сети

- ▶ Перед подключением проверьте чистоту и прозрачность воды на входе.
- ▶ Откройте кран подачи воды (Рис. 6-2).

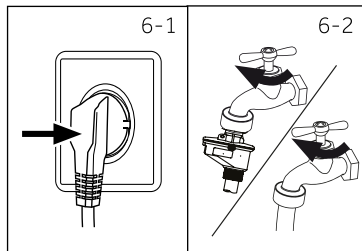

Примечание: Плотность соединений

Перед использованием, открыв кран, проверьте наличие возможных утечек в соединениях между краном и наливным шлангом подачи воды.

6.3 Подготовка белья

- ▶ Отсортируйте вещи в зависимости от состава тканей (хлопок, синтетика, шерсть или шелк), а также от степени загрязнения (Рис. 6-3). Обратите внимание на идентификаторы режима стирки, указанные на этикетках вещей.
- ▶ Отделите белое белье от цветного. Простирайте цветное белье сначала вручную, чтобы определить, не будет ли оно линять.
- ▶ Выньте все из карманов (заколки, монеты, ключи и т.д.), снимите тяжелые декоративные элементы (например, броши), а также удалите огнеопасные предметы (бумажные салфетки, зажигалки, спички и т.д.).
- ▶ Детали одежды без подрубки, деликатные ткани и ткани тонкого плетения, например, тонкие занавески, следует помещать в специальный мешок для стирки (лучше использовать ручную стирку или химчистку).
- ▶ Застегните молнии и крючки, убедитесь, что пуговицы пришиты прочно.
- ▶ Поместите изделия из деликатных тканей, такие как белье без подрубки, нижнее белье из деликатных тканей и мелкие предметы, такие как носки, ремни, бюстгалтеры и т.д. в мешок для стирки.
- ▶ Расправьте крупные предметы, такие как простыни, пододеяльники и т. п.
- ▶ Выверните наизнанку джинсы и изделия из набивной, окрашенной или яркой ткани; их рекомендуется стирать отдельно.

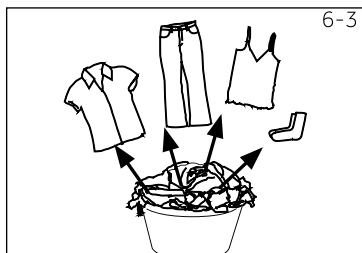

Примечание: Рекомендации по сушке

- ▶ Отсортируйте одежду по типу ткани (хлопок, синтетика и т. д.), желаемому уровню сушки и равной остаточной влажности. Следуйте инструкциям на этикетках белья и сушите только те вещи, для которых разрешена машинная сушка.
- ▶ Перед сушкой отжимайте белье с максимальной скоростью отжима.
- ▶ Не превышайте максимально допустимую нагрузку.
- ▶ Очень большие предметы имеют тенденцию закручиваться. Если белье оказалось недостаточно сухим, расправьте его и снова высушите с помощью программы сушки.
- ▶ Особенно деликатные ткани, которые могут легко сжиматься или терять свою форму, например, шелковые чулки, белье и т. д. не следует сушить в стиральной машине. Поместите вещи из деликатных тканей в мешок для белья и избегайте их пересушивания.
- ▶ Джерси и трикотаж не следует сушить во избежание усадки.

Условные обозначения по уходу за вещами

Стирка		
 Стирка до 95°C обычный режим	 Стирка до 60°C обычный режим	 Стирка до 60°C мягкий режим
 Стирка до 40°C обычный режим	 Стирка до 40°C мягкий режим	 Стирка до 40°C очень мягкий режим
 Стирка до 30°C обычный режим	 Стирка до 30°C мягкий режим	 Стирка до 30°C очень мягкий режим
 Ручная стирка Максимум 40°C	 Не стирать	
Отбеливание		
 Разрешено любое отбеливание	 Только кислородное отбеливание. Без хлора	 Не отбеливать
Сушка		
 Возможна сушка в ба- рабанае при стандартной температуре	 Возможна сушка в ба- рабанае при низкой температуре	 Не сушить в барабанае
 Вертикальная сушка	 Горизонтальная сушка	
Глажение		
 Гладить при максималь- ной температуре до 200 °C	 Гладить при средней температуре до 150 °C	 Гладить при низкой температуре до 110 °C; без отпаривания (пар может испортить одежду)
 Не гладить		
Профессиональная чистка		
 Химчистка в тетрахлорэтилене	 Химчистка в углеводороде	 Химчистка запрещена
 Профессиональная влажная чистка	 Профессиональная вла- жная чистка запрещена	

6.4 Загрузка стиральной машины

- ▶ Кладите вещи в машину по очереди - предмет за предметом.
- ▶ Не допускайте превышения допустимой загрузки в соответствии с выбранной программой. Для контроля максимальной загрузки проверьте, можете ли вы поставить руку вертикально поверх загруженного белья.
- ▶ Осторожно закройте дверцу. Убедитесь в том, что ничего из вещей не зажато дверцей. Зажатое дверцей белье приведет повреждению манжеты люка. Данное повреждение не покрывается гарантией.

**ВНИМАНИЕ!**

Нетекстильные, а также мелкие, незакрепленные или острые предметы могут стать причиной неисправностей и повреждения одежды и оборудования.

6.5 Выбор мощющего средства

- ▶ Эффективность и результат стирки зависит от качества используемого мощющего средства.
- ▶ Используйте мощющее средство, предназначенное для машинной стирки.
- ▶ При необходимости используйте специальные мощющие средства, например, для синтетических и шерстяных тканей.
- ▶ Всегда соблюдайте рекомендации производителя мощющих средств.
- ▶ Не используйте средства для химической чистки, такие как трихлорэтилен и аналогичные вещества.

Выберите наиболее подходящее мощющее средство:

Программа	Тип мощющего средства				
	Универсальное	Для цветного	Для деликатных	Специальное	Смягчитель
Хлопок	L/P	L/P	-	-	L
Синтетика	-	L/P	-	-	L
Гигиена	L/P	L/P	-	-	L
Шерсть	-	-	L/P	L/P	L
Пух	-	-	L	L/P	-
Отжим	-	-	-	-	-
Сушка	-	-	-	-	-
Смешанные ткани	L	L/P	-	-	L
Детская одежда	-	-	L/P	L/P	L
Ежедневная	L/P	L/P	-	-	L
Быстрая 15 мин	-	L	-	-	L
Стирка&Сушка 59'	L/P	L/P	-	-	L
UV-обработка	-	L	-	-	L
Очистка барабана	-	-	-	L/P	-

L = гель / жидкое мощющее средство; P = порошок; O = опционально; - = нет.

При использовании жидкого средства не рекомендуется устанавливать функцию отложенного старта.

Рекомендуемые температуры стирки в зависимости от мощющего средства:

- ▶ Стиральный порошок: от 20°C до 90°C* (оптимально: 40°C–60°C)
- ▶ Средство для стирки цветных тканей: от 20°C до 60°C (оптимально: 30°C–60°C)
- ▶ Средство для стирки шерстяных/деликатных тканей: от 20°C до 30°C (оптимально: 20°C–30°C).

* Выбирайте температуру стирки 90°C только при наличии специальных гигиенических требований.

6-4

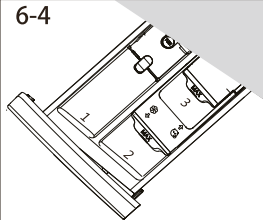

6.6 Добавление моющего средства

1. Выдвиньте лоток для моющих средств.
2. Поместите необходимые для стирки вещества в соответствующие отсеки (Рис. 6-4)
3. Осторожно закройте лоток.



Примечание

- ▶ Перед началом нового цикла стирки удалите остатки моющего средства из лотка.
- ▶ Не помещайте в лоток излишнего количества моющих средств или кондиционера.
- ▶ Следуйте инструкциям на упаковке моющего средства.
- ▶ Помещайте моющее средство в лоток непосредственно перед началом цикла стирки.
- ▶ Концентрированное жидкое моющее средство следует разбавить перед добавлением в лоток.
- ▶ Тщательно выберите настройки программы в соответствии с условными обозначениями на ярлыках одежды и в соответствии с таблицей выбора программ.

6-5



6.7 Включение стиральной машины

Нажмите кнопку подачи питания для включения прибора (Рис. 6-5). После этого начнет мигать светоиндикатор кнопки «Пуск/Пауза».

6-6



6.8 Выбор программы

Для получения наилучших результатов стирки выберите программу, наиболее подходящую по степени загрязнения и типу белья.

Поверните ручку переключателя программ (Рис. 6-6) для выбора подходящей программы. При этом загорится светоиндикатор соответствующей программы, а на дисплее будут показаны настройки по умолчанию.



Примечание: Удаление запаха

Перед первым использованием рекомендуется запустить программу «Очистка барабана» без загрузки белья и с небольшим количеством моющего средства в отсеке (2) или со специальным очистителем для удаления возможных коррозионных остатков.

6-7

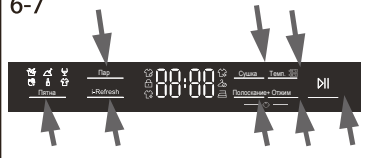

6.9 Установка индивидуальных настроек

При необходимости выберите требуемые опции и настройки (Рис. 6-7); см. описание кнопок в разделе «Панель управления».

6.10 Запуск программы стирки

Для запуска нажмите кнопку «Пуск/Пауза» (Рис. 6-8). Светоиндикатор этой кнопки перестанет мигать и начнет высвечиваться непрерывно.

Прибор будет работать в соответствии с установленными параметрами.

Внести изменения можно только после отмены программы.



6.11 Прерывание – отмена программы стирки

Для прерывания работающей программы легко нажмите кнопку «Пуск/Пауза». Чтобы возобновить работу, нажмите кнопку еще раз.

Для отмены запущенной программы и всех ее индивидуальных настроек:

1. Нажмите кнопку «Пуск/Пауза», чтобы прервать запущенную программу.
2. Выберите программу «Отжим», а затем установите нулевую скорость отжима («0»), чтобы слить из машины воду.
3. Выберите новую программу и запустите ее.

6.12 После окончания стирки



Примечание: Блокировка дверцы

- ▶ В целях безопасности при выполнении цикла стирки дверца частично заблокирована. Открыть дверцу можно только в конце программы или после того, как программа была корректно отменена (см. описание выше).
- ▶ В случае высокого уровня воды, высокой температуры воды и во время отжима открыть дверцу невозможно; при этом на дисплее отображается надпись «**Locl**»

1. В конце выполнения цикла программы на дисплее высветится надпись «**End**».
2. Стиральная машина выключается автоматически.
3. Извлеките белье как можно скорее, чтобы облегчить глажение и предотвратить появление заломов.
4. Отключите подачу воды.
5. Отсоедините кабель электропитания.
6. Откройте дверцу, чтобы предотвратить образование влаги и запахов. Оставляйте дверцу открытой, когда стиральная машина не используется.



Примечание: Режим ожидания (энергосбережение)

Во включённом состоянии, если стиральная машина не активируется в течение двух минут, она переходит в режим ожидания. Дисплей отключается. Это экономит электроэнергию. Для прерывания режима ожидания нажмите кнопку подачи электропитания.



Примечание: Цикл охлаждения в режиме сушки

Последний цикл режима сушки выполняется без нагрева, чтобы обеспечить безопасную для одежды конечную температуру.

6.13 Включение и выключение звукового сигнала

Звуковой сигнал можно отключить в случае необходимости:

1. Включите машину. 2. Выберите программу «Смешанные ткани».
3. Одновременно нажмите и удерживайте кнопки «Сушка» и «Температура» (Темп.) в течение 3 сек. На дисплее высветится надпись «**bEEP OFF**», означающая, что звуковой сигнал отключен. Для его активации снова одновременно нажмите вышеуказанные кнопки. На дисплее высветится «**bEEP ON**».

**Экономичность - ответственное отношение к окружающей среде****Стирка**

- ▶ Для достижения оптимального расхода электроэнергии, воды, моющего средства и времени нужно использовать рекомендуемый максимальный размер загрузки.
- ▶ Не перегружайте машину (над бельем должна проходить рука).
- ▶ Для незначительно загрязненного белья выбирайте программу «Быстрая 15 мин».
- ▶ Применяйте точные дозировки для каждого моющего средства.
- ▶ Выберите самую низкую подходящую температуру стирки — современные моющие средства эффективно очищают при температуре ниже 60°C.
- ▶ Изменяйте параметры, установленные по умолчанию, только при острой необходимости.
- ▶ Выбирайте максимальную скорость отжима при последующем использовании программы сушки.

Сушка

- ▶ Используйте максимальную загрузку, составляющую около 5 кг.
- ▶ Расправьте белье до запуска программы сушки.
- ▶ Не используйте умягчители при стирке, так как белье станет рыхлым и мягким после сушки.

8.1 Очистка лотка для моющих средств

Всегда внимательно следите за тем, чтобы в лотке отсутствовали остатки моющего средства. Регулярно очищайте лоток (Рис. 8-1):

1. Выдвиньте лоток для моющих средств до упора.
2. Нажмите на кнопку освобождения фиксатора и выньте лоток.
3. Промойте лоток водой до полной очистки и вставьте его обратно в машину.

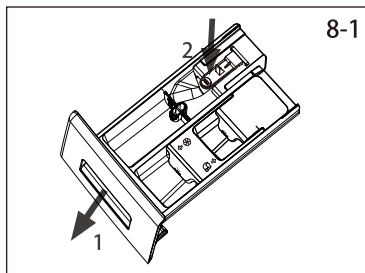

8.2 Очистка машины

- ▶ Во время чистки и обслуживания стиральной машины вынимайте штепсельную вилку из розетки.
- ▶ Используйте мягкую ткань, смоченную жидким мыльным очищающим средством, для чистки корпуса машины (Рис. 8-2) и резиновых элементов.
- ▶ Не используйте органические химикаты или растворители, вызывающие коррозию.



8.3 Клапан подачи воды и фильтр клапана подачи воды

Для предотвращения закупоривания подачи воды твердыми частицами, например, накипью, регулярно очищайте фильтр клапана подачи воды.

- ▶ Выньте штепсельную вилку кабеля электропитания из розетки и перекройте подачу воды.
- ▶ Отсоедините наливной шланг (Рис. 8-3) от машины, а также от крана.
- ▶ Промойте фильтр водой, используя щетку для очистки фильтра (Рис. 8-4).
- ▶ Вставьте фильтр и установите на место наливной шланг.

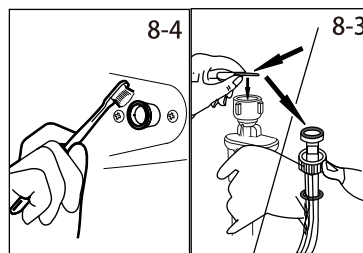

8.4 Очистка барабана

- ▶ Извлеките из барабана случайно попавшие туда металлические предметы, такие как булавки, монетки и т. д. (Рис. 8-5), поскольку они являются причиной появления пятен и ржавчины.
- ▶ Для удаления пятен ржавчины используйте очиститель, не содержащий хлора. Соблюдайте указания производителя чистящего средства.
- ▶ Не используйте для чистки твердые предметы или стальную мочалку.

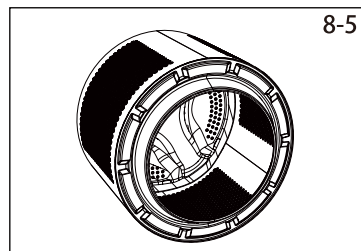

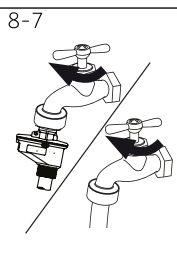
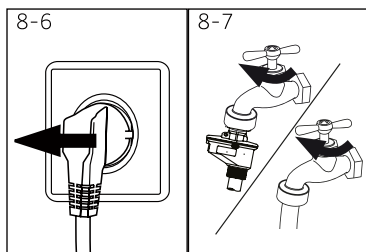

8.5 Уход в периоды длительного простоя

Если машина не используется в течение длительного времени:

1. Выньте штепсельную вилку из розетки (Рис. 8-6).
2. Перекройте подачу воды (Рис. 8-7).
3. Откройте дверцу машины, чтобы предотвратить образование влаги и запахов. Держите дверцу открытой, пока стиральная машина не используется.

Перед следующим использованием тщательно проверьте шнур электропитания, подачу воды и сливной шланг. Убедитесь в правильности установки всех элементов и отсутствии протечек.

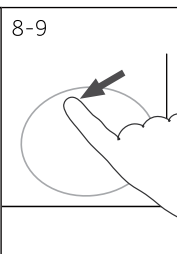
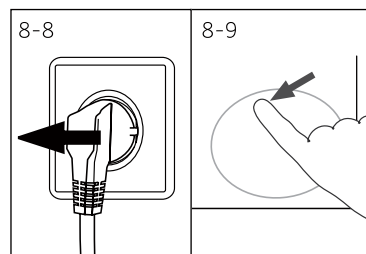

8.6 Фильтр сливного насоса

Очищайте фильтр насоса раз в месяц и проверяйте фильтр в случае, если машина:

- ▶ не сливает воду;
- ▶ не отжимает;
- ▶ издает необычный шум во время работы.



ВНИМАНИЕ!

Опасность ожога! Вода в фильтре сливного насоса может быть очень горячей! Прежде чем выполнить какое-либо действие, убедитесь, что вода остыла.

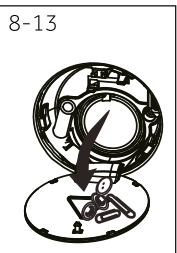
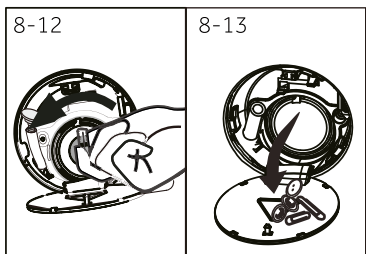
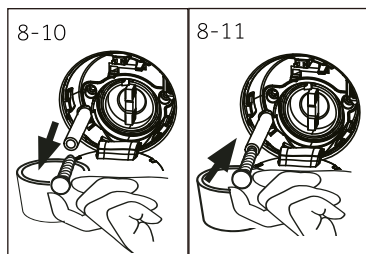

1. Выключите стиральную машину и выньте штепсельную вилку из розетки (Рис. 8-8).
2. Откройте сервисную заслонку. Можно использовать для этого монетку или отвертку (Рис. 8-9).
3. Подставьте плоскую емкость для приема стекающей воды (Рис. 8-10). Количество воды может быть значительным!
4. Вытяните сливной шланг и держите его конец над емкостью (Рис. 8-10).
5. Выньте заглушку из сливного шланга (Рис. 8-10).
6. После полного слива закройте сливной шланг (Рис. 8-11) и вставьте его обратно в машину.
7. Открутите фильтр насоса в направлении против часовой стрелки и извлеките его (Рис. 8-12).
8. Удалите мелкие частички и грязь (Рис. 8-13).

9. Осторожно очистите фильтр насоса, например, с помощью проточной воды (Рис. 8-14).
10. Аккуратно установите фильтр на место (Рис. 8-15).
11. Закройте сервисную заслонку.

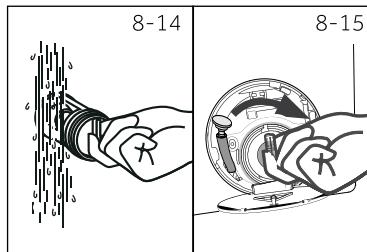
**ВНИМАНИЕ!**

- ▶ Уплотнение фильтра насоса должно быть чистым и не поврежденным. Если крышка будет затянута неплотно, возможны протечки воды.
- ▶ Фильтр должен быть аккуратно установлен в точности на свое место, в противном случае могут возникнуть протечки воды.

Многие возникающие проблемы могут быть решены самостоятельно без специальных знаний. При возникновении проблемы ознакомьтесь со всеми представленными ниже возможными неисправностями и следуйте инструкциям, прежде чем обращаться в службу поддержки клиентов. См. соответствующий раздел.



ВНИМАНИЕ!

- ▶ Перед проведением обслуживания выключите машину и отсоедините вилку кабеля электропитания от розетки.
- ▶ Электрооборудование должно обслуживаться только квалифицированными электриками, поскольку неправильный ремонт может привести впоследствии к значительным повреждениям.
- ▶ Во избежание опасности поврежденный кабель питания должен заменяться только изготовителем, его сервисным агентом или лицами, имеющими аналогичную квалификацию.

9.1 Информационные коды

Следующие коды отображаются только для информации и относятся к циклу стирки. Они не требуют выполнения каких-либо действий.

Код	Значение
t:25	Время, оставшееся до конца цикла стирки - 1 час 25мин
6:30	Время, оставшееся до конца цикла стирки, включая время отложенного старта, составляет 6 час 30 мин.
Auto	Включена функция автоматического определения загрузки.
End	Цикл стирки закончен. Машина отключится автоматически.
Child	Активирована функция блокировки от детей.
Door	Дверца закрыта из-за высокого уровня воды, высокой температуры воды или выполнения цикла отжима.
Beep Off	Звуковой сигнал отключен.
Beep On	Звуковой сигнал включен.

9.2 Диагностика неисправностей по коду

Код	Неисправность	Устранение
CL-FLt	<ul style="list-style-type: none"> ▪ Проблема со сливом, вода не сливается из машины полностью в течение 6 мин. 	<ul style="list-style-type: none"> ▪ Почистите фильтр сливного насоса.
E2	<ul style="list-style-type: none"> ▪ Ошибка замка блокировки. 	<ul style="list-style-type: none"> ▪ Правильно закройте дверцу.
E4	<ul style="list-style-type: none"> ▪ Уровень воды не достигнут через 8 мин. ▪ Вода сливается через сливной шланг вследствие сифонного эффекта. 	<ul style="list-style-type: none"> ▪ Убедитесь, что кран полностью открыт и давление воды в сети нормальное. ▪ Проверьте правильность установки шланга.
E6	<ul style="list-style-type: none"> ▪ Ошибка защиты по уровню воды. 	<ul style="list-style-type: none"> ▪ Обратитесь в службу поддержки клиентов.

Код	Неисправность	Устранение
F3	▪ Ошибка датчика температуры.	▪ Обратитесь в службу поддержки клиентов.
F4	▪ Ошибка нагрева.	▪ Обратитесь в службу поддержки клиентов.
F7	▪ Неисправность электродвигателя.	▪ Обратитесь в службу поддержки клиентов.
F9	▪ Ошибка датчика режима сушки.	▪ Обратитесь в службу поддержки клиентов.
FA	▪ Ошибка датчика уровня воды.	▪ Обратитесь в службу поддержки клиентов.
FE1 or FE2 or FE0 or FE3	▪ Ошибка связи.	▪ Обратитесь в службу поддержки клиентов.
Fd	▪ Неисправность нагревательного элемента режима сушки.	▪ Обратитесь в службу поддержки клиентов.
FE	▪ Неисправность эл.двигателя сушки.	▪ Обратитесь в службу поддержки клиентов.
E12	▪ Уровень воды при сушке высокий.	▪ Обратитесь в службу поддержки клиентов.
Unb	▪ Неравномерная загрузка белья.	▪ Равномерно распределите загрузку белья в барабане. Уменьшите загрузку.
E5	▪ Ошибка слива. Вода не сливается из машины полностью в течение 1 мин. (программа «i-Refresh»)	▪ Почистите фильтр сливного насоса. ▪ Проверьте правильность установки сливного шланга.

9.3 Диагностика неисправностей не по коду

Проблема	Неисправность	Устранение
Стиральная машина не работает.	<ul style="list-style-type: none"> • Программа еще не запущена. • Дверца закрыта неправильно. • Стиральная машина не включена. • Сбой питания. • Активирована блокировка от детей. 	<ul style="list-style-type: none"> • Проверьте программу и запустите ее. • Правильно закройте дверцу. • Включите машину. • Проверьте сеть электропитания. • Отключите блокировку от детей.
Стиральная машина не заполняется водой.	<ul style="list-style-type: none"> • Вода не подается • Перегиб наливного шланга. • Фильтр наливного шланга закупорен. • Напор воды меньше 0.03 МПа. • Дверца закрыта неправильно. • Неисправность водоснабжения. 	<ul style="list-style-type: none"> • Проверьте кран подачи воды. • Проверьте наливной шланг. • Почистите фильтр наливного шланга. • Проверьте давление воды. • Правильно закройте дверцу. • Обеспечьте подачу воды.
При заполнении стиральной машины водой вода из нее сливается.	<ul style="list-style-type: none"> • Высота сливного шланга менее 80 см. • Возможно, конец сливного шланга погружен в воду. 	<ul style="list-style-type: none"> • Убедитесь, что сливной шланг установлен правильно. • Убедитесь, что сливной шланг не погружен в воду.
Неисправность слива.	<ul style="list-style-type: none"> • Сливной шланг заблокирован. • Фильтр насоса засорен. • Конец сливного шланга на 100 см выше уровня пола. 	<ul style="list-style-type: none"> • Разблокируйте сливной шланг. • Почистите фильтр насоса. • Убедитесь, что сливной шланг установлен правильно.

Проблема	Неисправность	Устранение
Сильная вибрация при отжиге.	<ul style="list-style-type: none"> • Не все транспортировочные болты были удалены. • Машина находится в неустойчивом положении. • Неправильная загрузка машины. 	<ul style="list-style-type: none"> • Снимите все транспортир. болты. • Обеспечьте твердую опорную поверхность и выровняйте машину. • Проверьте вес и равномерность загрузки.
Машина останавливается до завершения цикла стирки.	<ul style="list-style-type: none"> • Неисправность подачи воды или электроснабжения. 	<ul style="list-style-type: none"> • Проверьте электропитание и водоснабжение.
Стиральная машина останавливается на некоторое время.	<ul style="list-style-type: none"> • На дисплее отображается код ошибки. • Проблема из-за неверной загрузки. • Выполняется цикл замачивания. 	<ul style="list-style-type: none"> • Проверьте коды ошибок. • Уменьшите/отрегулируйте загрузку. • Отмените и перезапустите програм.
Излишняя пена в барабане и/или лотке для моющих средств.	<ul style="list-style-type: none"> • Неподходящее моющее средство. • Использование избыточного количества моющего средства. 	<ul style="list-style-type: none"> • Проверьте рекомендации по выбору моющего средства. • Уменьшите количество средства.
Автокорректировка времени стирки.	<ul style="list-style-type: none"> • Продолжительность программы стирки будет откорректирована. 	<ul style="list-style-type: none"> • Это нормальное явление, оно не влияет на работоспособность.
Сбой при отжиге.	<ul style="list-style-type: none"> • Несбалансированность белья в барабане. 	<ul style="list-style-type: none"> • Проверьте загрузку машины и снова запустите программу отжима.
Неудовлетворительный результат стирки.	<ul style="list-style-type: none"> • Степень загрязнения не соответствует выбранной программе. • Недостаточное количество моющего средства. • Превышена максимальная загрузка. • Белье распределено в барабане неравномерно. 	<ul style="list-style-type: none"> • Выберите другую программу. • Выберите моющее средство исходя из степени загрязнения и рекомендаций производителя. • Уменьшите загрузку. • Расправьте и распределите белье равномерно.
Остатки стирального порошка на белье.	<ul style="list-style-type: none"> • Нерастворенные частицы моющего средства могут оставаться на белье в виде белых пятен. 	<ul style="list-style-type: none"> • Выполните полоскание еще раз. • Попробуйте счистить следы с сухого белья. • Используйте другое мощ. средство.
Серые пятна на белье.	<ul style="list-style-type: none"> • Вызваны действием жиров, таких как масла, кремы или мази. 	<ul style="list-style-type: none"> • Предварительно обработайте белье специальным очистителем.



Примечание: Образование пены

Если при выполнении цикла отжима образуется слишком много пены, двигатель остановится, и сливной насос будет работать в течение 90 секунд. При неудовлетворительных результатах процедуры удаления пены до 3 раз программа остановится без выполнения отжима.

Если сообщение об ошибке или неисправности появляются даже после принятых мер, выключите машину, отключите электропитание и обратитесь в службу поддержки.

9.4 В случае сбоя электропитания

Сохраняется текущая программа и ее настройки. После восстановления электропитания работа возобновляется.

Если сбой в электропитании произойдет во время выполнения программы, дверца будет заблокирована

механически. Если необходимо извлечь белье, то уровень воды не должен быть виден в смотровое окно дверцы (уровень воды должен быть снижен, как описано в разделе «Фильтр сливного насоса»). - Осторожно - опасность ожога!

Для открытия дверцы потяните за аварийный рычаг А (Рис. 9.1), находящийся под сервисной заслонкой, пока дверца не откроется с легким щелчком. После этого установите все элементы на прежнее место.

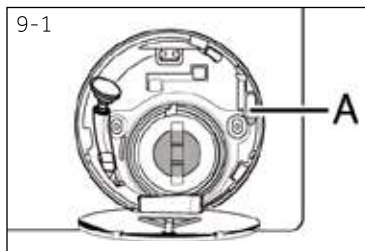

Когда стиральная машина находится в безопасном для пользователя состоянии (уровень воды ниже смотрового окна, температура барабана ниже 55 °С, внутренний барабан не вращается), можно открыть дверцу машины.

10.1 Подготовка

- ▶ Извлеките стиральную машину из упаковки.
- ▶ Снимите весь упаковочный материал, включая защитную пленку корпуса и основание из полистирола и уберите его в недоступном для детей месте. При открытии упаковки на пластиковом пакете и смотровом окне можно увидеть капли воды. Это нормальное явление, вызванное заводскими испытаниями с использованием воды.



Примечание: Утилизация упаковки

Храните все упаковочные материалы в недоступном для детей месте и утилизируйте их, не нанося вред окружающей среде.

10.2 Установка шумоизолирующих опорных прокладок (опция)

1. Четыре шумоизолирующих прокладки находятся внутри термоусадочной упаковки. Они используются для уменьшения шума и вибраций (Рис. 10-1).
2. Положите машину на бок, чтобы смотровое окно смотрело вверх, а дно - на того, кто занимается установкой.
3. Выньте шумоизолирующие прокладки и удалите с них двухстороннюю клейкую пленку. Прокладки приклейте вокруг дна машины, как показано на Рис. 3 (две длинные - в точках 1 и 3, две короткие - в точках 2 и 4). Поставьте машину в вертикальное положение.

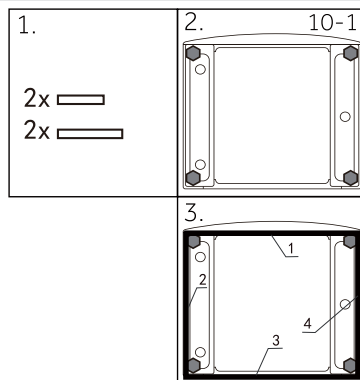

10.3 Удаление транспортировочных болтов

Транспортировочные болты предназначены для фиксации антивибрационных компонентов внутри машины во время транспортировки, чтобы предотвратить внутренние повреждения.

1. Снимите заднюю крышку (Рис. 10-3).
2. Удалите все 4 болта на задней стенке и извлеките пластиковые проставки (А) изнутри машины (Рис. 10-4).

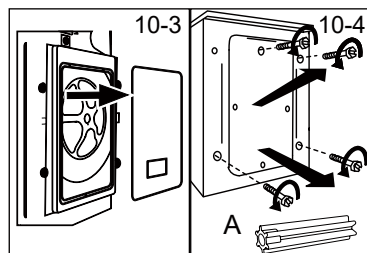



Примечание: Хранение в надежном месте

Храните транспортировочные болты в надежном месте для последующего использования.

При необходимости перемещения стиральной машины каждый раз предварительно устанавливайте эти болты.

10.4 Перемещение стиральной машины

Если стиральную машину необходимо переместить в другое место, заново установите транспортировочные болты, чтобы предотвратить возможные повреждения компонентов. Установку выполните как указано ранее, но в обратном порядке.

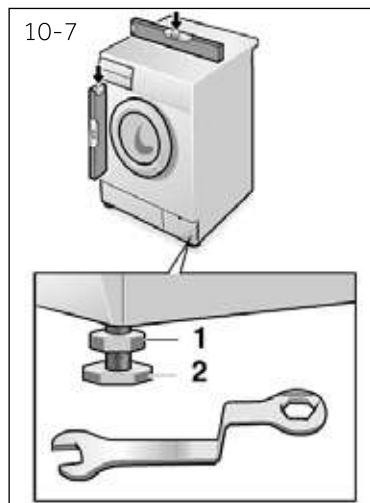

10.5 Выравнивание стиральной машины на позиции

Отрегулируйте все опорные ножки (Рис. 10-7) машины для достижения абсолютно ровного горизонтального положения. Это позволит минимизировать вибрацию и, следовательно, шум во время работы, а также эксплуатационный износ. Для выравнивания рекомендуется использовать спиртовой уровень. Пол должен быть максимально твердым и ровным.

1. Ослабьте контргайку (1) с помощью гаечного ключа.
2. Отрегулируйте высоту вращением ножки (2).
3. Затяните контргайку (1) относительно корпуса.

Транспортирование и хранение

Перевозить и хранить продукт необходимо в заводской упаковке, согласно указанным на ней манипуляционным знакам.

При погрузке, разгрузке и транспортировке соблюдайте осторожность.

Транспорт и хранилища должны обеспечивать защиту продукта от атмосферных осадков и механических повреждений.

10.6 Подсоединение сливного шланга

Подсоедините сливной шланг к трубопроводу надлежащим образом. Шланг должен находиться на высоте от 80 см до 100 см над нижней границей прибора! По возможности всегда закрепляйте сливной шланг в фиксаторе на задней панели прибора.



ВНИМАНИЕ!

- ▶ Для подключения используйте только прилагаемый к прибору комплект шлангов.
- ▶ Никогда не используйте старые шланги!
- ▶ Подсоединяйте шланг только к трубе холодного водоснабжения.
- ▶ Перед подсоединением шланга проверьте чистоту и прозрачность воды.

Возможные варианты подключения:

10.6.1 Слив из шланга в раковину

- ▶ Подвесьте сливной шланг с помощью U-образного кронштейна на край раковины соответствующего размера (Рис. 10-8).
- ▶ Обеспечьте надлежащую защиту U-образного кронштейна от соскальзывания.

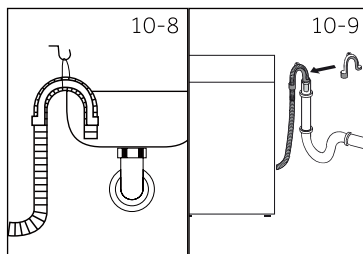

10.6.2 Слив из шланга в канализационную трубу

- ▶ Внутренний диаметр трубы стояка с воздухоотводчиком должен быть не менее 40 мм.
- ▶ Поместите сливной шланг в канализационную трубу приблизительно на 80 - 100 мм.
- ▶ Подсоедините U-образный кронштейн и надежно закрепите его (Рис. 10-9).

10.6.3 Слив из шланга в канализационный отвод раковины

- ▶ Соединение отвода и шланга должно находиться над сифоном.
- ▶ Отвод обычно закрыт накладкой (А). Ее следует удалить (Рис. 10-10).
- ▶ Закрепите сливной шланг хомутом.

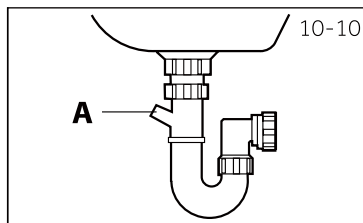

ВНИМАНИЕ!

- ▶ Сливной шланг нельзя погружать в воду, он должен быть надежно закреплен и герметичен. Если сливной шланг расположить на полу или на высоте менее 80 см, стиральная машина будет постоянно сливать воду во время наполнения (автоматический слив).
- ▶ Сливной шланг нельзя удлинять. При необходимости свяжитесь со службой поддержки клиентов.

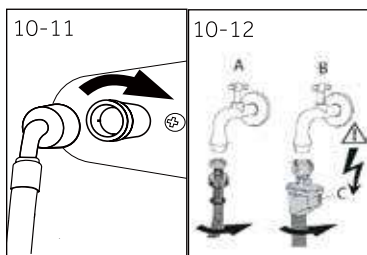

10.7 Подсоединение наливного шланга

Убедитесь, что уплотнительные прокладки вставлены.

1. Подсоедините наливной шланг изогнутым концом к машине (Рис. 10.11). Затяните винтовое соединение вручную.
2. Другой конец шланга подсоедините к крану подачи воды с резьбой 3/4" (Рис. 10.12).

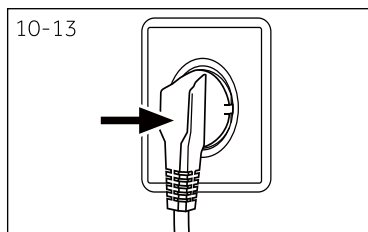

10.8 Подключение к сети электропитания

Перед каждым подключением проверьте:

- ▶ характеристики источника питания, розетки и предохранителя соответствуют паспортным данным машины;
- ▶ используется одногнездовая розетка с заземлением; кабель подключается к розетке без удлинителя.
- ▶ вилка и розетка строго соответствуют друг другу.

Вставьте штепсельную вилку в розетку (Рис. 10-13).



ВНИМАНИЕ!

- ▶ Всегда проверяйте, чтобы все соединения (кабель электропитания, наливной и сливной шланги) были сухими, герметичными и имели плотное подключение!
- ▶ Следите за тем, чтобы эти элементы никогда не были придавлены, перегнуты или скручены.
- ▶ Во избежание опасности поврежденный кабель электропитания должен быть заменен представителем сервисной службы производителя (см. гарантийный талон).

11.1 Устройство соответствует регламенту ЕС № 1061/2010

Торговая марка	Haier
Модель	HWD80-BP14979/HWD80-BP14979S
Класс энергоэффективности ¹⁾	B
Энергопотребление в режимах стирки, отжима и сушки с использованием стандартных программ для хлопка ²⁾ в кВт·ч / полный рабочий цикл ³⁾	6,30
Энергопотребление в режимах стирки, отжима с использованием стандартн. программ для хлопка ²⁾ в кВт·ч/цикл стирки ³⁾	0,67
Класс эффективности стирки ¹⁾	A
Вода, остающаяся после отжима для стандартного цикла стирки хлопка при 60°C ²⁾ в %	50
Максимальная скорость отжима для стандартного цикла стирки хлопка при 60°C ²⁾ в об/мин	1390
Производительность стирки для стандартного цикла стирки хлопка при 60 °C (без сушки) ²⁾ в кг	8
Производительность сушки для стандартного цикла сушки хлопка ²⁾ в кг	5
Расход воды на стирку, отжим и сушку ²⁾ в л / полный рабочий цикл	137
Расход воды только на стирку и отжим ²⁾ в л / полный рабочий цикл	48
Время стирки и сушки. Программное время для полного рабочего цикла в минутах	700
Расчетное годовое потребление для домохозяйства из 4 человек, всегда использующего сушку (200 циклов) в кВт·ч	1130
Расчетное годовое потребление для домохозяйства из 4 человек, не использующего сушку (200 циклов) в кВт·ч	134
Шум во время циклов стирки, отжима и сушки при использовании стандартной программы для хлопка ²⁾ в дБ (A) re 1pW)	53/72/55

1) Класс G соответствует наименьшей эффективности, а класс А – максимальной эффективностью.

2) Стандартные тестовые программы согласно нормативам IEC:

Стирка: программа «Cotton+» (Хлопок+), дополнительное плоскание 1 раз, температура 60°C, макс. скорость отжима, нажать на кнопку «Пуск».

Сушка: нажимать кнопку "Сушка" в течение 5 сек, на дисплее должна отобразиться надпись 干燥, нажать на кнопку «Пуск».

3) Фактическое энергопотребление цикла зависит от того, как используется электроприбор.

11.2 Дополнительные технические характеристики

Модель	HWD80-BP14979/HWD80-BP14979S
Размер (В x Ш x Г), мм	850X595X453
Параметры электропитания	220-240 В ~/ 50 Гц
Сила тока, А	10
Макс. мощность, Вт	1950
Давление воды (P), МПа	$0,03 \leq P \leq 1$
Вес нетто, кг	61

11.3 Стандарты и директивы

Продукция соответствует требованиям технических регламентов Евразийского экономического (таможенного) союза.

Служба поддержки клиентов

Мы рекомендуем обращаться в службу поддержки клиентов компании «Хайер», а также использовать оригинальные запасные части. Если у вас возникли проблемы с вашей бытовой техникой, пожалуйста, сначала изучите раздел «Устранение неисправностей».

Если вы не нашли решения проблемы, пожалуйста, обратитесь:

— к вашему официальному дилеру или

— в наш колл-центр:

8-800-250-43-05 (РФ),

8-10-800-2000-17-06 (РБ),

00-800-2000-17-06 (Узбекистан)

— на сайт www.haier-europe.com, где вы можете оставить заявку на обслуживание, а также найти ответы на часто задаваемые вопросы.

Обращаясь в наш сервисный центр, пожалуйста, подготовьте следующую информацию, которую вы можете найти на паспортной табличке и в чеке:

Модель _____

Серийный номер _____

Дата продажи _____



Также, пожалуйста, проверьте наличие гарантии и документов о продаже.

Важно! Отсутствие на приборе серийного номера делает невозможной для Производителя идентификацию прибора и, как следствие, его гарантийное обслуживание. Запрещается удалять с прибора заводские идентифицирующие таблички. Отсутствие заводских табличек может стать причиной отказа выполнения гарантийных обязательств.

В настоящий документ могут быть внесены изменения без предварительного уведомления.

Производитель оставляет за собой право вносить изменения в конструкцию и комплектацию изделия без дополнительного уведомления.

ГАРАНТИЙНЫЙ ТАЛОН

Уважаемый покупатель!

Корпорация «Хайер» находящаяся по адресу: Офис S401, Хайер бренд билдинг, Хайер Индастри парк Хай-тек зон, Лаошан Дистрикт, Циндао, Китай, благодарит Вас за Ваш выбор, гарантирует высокое качество и безупречное функционирование данного изделия при соблюдении правил его эксплуатации. Официальный срок службы на изделия бытовой техники, предназначенные для использования в быту — на телевизоры, микроволновые печи 5 лет, на планшетные компьютеры, ноутбуки и приставки телевизионные 3 года, на роботы-пылесосы 4 года, на мобильные телефоны и гирокутеры 2 года, на остальные товары 7 лет со дня передачи изделия конечному потребителю. Учитывая высокое качество продукции, фактический срок эксплуатации может значительно превышать официальный. Рекомендуем по окончании срока службы обратиться в Авторизованный сервисный центр для проведения профилактических работ и получения рекомендаций. Вся продукция изготовлена с учетом условий эксплуатации и прошла соответствующую сертификацию на соответствие техническим требованиям. Во избежание недоразумений, убедительно просим Вас при покупке внимательно изучить инструкцию по эксплуатации, условия гарантийных обязательств и проверить правильность заполнения гарантийного талона. В случае неправильного или неполного заполнения гарантийного талона обратитесь в торгующую организацию. Данное изделие представляет собой технически сложный товар бытового назначения. Если купленное Вами изделие требует специальной установки и подключения, настоятельно рекомендуем Вам обратиться к Авторизованному партнеру Хайер.

Данным гарантийным талоном Корпорация «Хайер» подтверждает принятие на себя обязательств по удовлетворению требований потребителей, установленных действующим законодательством о защите прав потребителей, иными нормативными актами в случае обнаружения недостатков изделия. Однако Корпорация «Хайер» оставляет за собой право отказать как в гарантийном, так и дополнительном сервисном обслуживании изделия в случае несоблюдения изложенных ниже условий.

Условия гарантийного и дополнительного сервисного обслуживания

Гарантийное и дополнительное сервисное обслуживание распространяется только на изделия, укомплектованные гарантийным талоном установленного образца. Корпорация «Хайер» устанавливает гарантийный срок 12 месяцев со дня передачи товара потребителю и производит дополнительное сервисное обслуживание в течение 36 месяцев со дня передачи товара потребителю*. Во избежание возможных недоразумений, сохраните в течение срока службы документы, прилагаемые к изделию при его продаже (товарный чек, кассовый чек, инструкция по эксплуатации, гарантийный талон). Дополнительное сервисное обслуживание изделия — бесплатное для потребителя устранение недостатков изделия, возникших по вине Изготовителя. Данная услуга оказывается только при предъявлении владельцем изделия товарного и кассового чеков, иных документов, подтверждающих факт покупки изделия.

Гарантийное сервисное обслуживание производится исключительно Авторизованными партнерами Хайер. Полный список Авторизованных партнеров на территории ЕАЭС вы можете узнать в Информационном центре «Хайер» по телефонам:

8-800-250-43-05 - для Потребителей из России (бесплатный звонок из регионов России)

8-10-800-2000-17-06 - для Потребителей из Беларуси (бесплатный звонок из регионов Беларуси)

0-800- 501-157 - для Потребителей из Украины (бесплатный звонок из регионов Украины)

00-800-2000-17-06 - для Потребителей из Узбекистана (бесплатный звонок из регионов Узбекистана)

или на сайте: www.haier-europe.com или сделав запрос по электронной почте: help@haieronline.ru.

Данные Авторизованных партнеров могут быть изменены, за справками обращайтесь в Информационный центр «Хайер».

Гарантийное и дополнительное сервисное обслуживание не распространяется на изделия, недостатки которых возникли вследствие:

- нарушения потребителем условий и правил эксплуатации, хранения и/или транспортировки товара;
- неправильной установки и/или подключения изделия;
- нарушения технологии работ с холодильным контуром и электрическими подключениями, как и привлечение к монтажу Изделия лиц, не имеющих соответствующей квалификации, подтвержденной документально;
- отсутствия своевременного технического обслуживания Изделия в том случае, если этого требует инструкция по эксплуатации;
- избыточного или недостаточного давления в водопроводной сети;
- применения мощных средств, несоответствующих данному типу изделия, а также превышения рекомендуемой дозировки мощных средств;
- использования изделия в целях, для которых оно не предназначено;
- действий третьих лиц: ремонт или внесение несанкционированных изготовителем конструктивных или схемотехнических изменений неуполномоченными лицами;
- отклонений от Государственных Технических Стандартов (ГОСТов) и норм питающих сетей;
- действия непреодолимой силы (стихия, пожар, молния т. п.);
- несчастных случаев, умышленных или неосторожных действий потребителя или третьих лиц;
- если обнаружены повреждения, вызванные попаданием внутрь изделия посторонних предметов, веществ, жидкостей, насекомых, продуктов жизнедеятельности насекомых;
- срабатывание термозащиты в следствии включения не заполненного/не полностью заполненного водой бака водонагревателя.

Гарантийное и дополнительное сервисное обслуживание не распространяется на следующие виды работ:

- установка и подключение изделия на месте эксплуатации;
- инструктаж и консультирование потребителя по использованию изделия;
- очистка изделия снаружи либо изнутри.

Гарантийному и дополнительному сервисному обслуживанию не подлежат ниже перечисленные расходные материалы и аксессуары:

- фильтры для кондиционеров;
- фильтры, шланги для подвода /слива воды для стиральных и посудомоечных машин;
- шланги, трубки, щетки, насадки, пылесборники, фильтры для пылесосов;
- тарелки, вертелы, решетки, блюда и подставки для микроволновых печей;
- фильтры, поглотители запахов, лампочки, полки, ящики, подставки и другие емкости для хранения продуктов в холодильниках;
- пульты управления, аккумуляторные батареи, элементы питания, внешние блоки питания и зарядные устройства;
- документация, прилагаемая к изделию.

Периодическое обслуживание изделия (замена фильтров и т. д.) производится по желанию потребителя за дополнительную плату.

Важно! Отсутствие на приборе серийного номера делает невозможной для Производителя идентификацию прибора и, как следствие, его гарантийное обслуживание. Запрещается удалять с прибора заводские идентифицирующие таблички. Повреждение или отсутствие заводских табличек может стать причиной отказа выполнения гарантийных обязательств.

*дополнительное сервисное обслуживание не распространяется на электрические водонагреватели, микроволновые печи, холодильники моделей HRB-331, морозильники, газовые плиты, газосовы, пылесосы-роботы, телевизоры, приставки телевизионные, планшетные компьютеры, ноутбуки, мобильные телефоны, гирокутеры

Официальное наименование	Город	Телефон для клиента	Адрес
Закрытое акционерное общество «Единая служба сервиса А-Айсберг»	Москва	8-800-250-43-05	127644, г. Москва, ул. Вагоноремонтная, д. 10, стр. 1
Общество с ограниченной ответственностью «Авторизованный Центр «Пионер Сервис»	Санкт-Петербург	8-800-250-43-05	191040, г. Санкт-Петербург, Литовский пр-кт, д. 52 лит. А
Общество с ограниченной ответственностью «Архсервис-центр»	Архангельск	8-800-250-43-05	163000 г. Архангельск, ул. Воскресенская, д. 85
Общество с ограниченной ответственностью «Техинсервис»	Сочи	8-800-250-43-05	354068, г. Сочи, ул. Донская, 3
Общество с ограниченной ответственностью «ТехноВидеоСервис»	Казань	8-800-250-43-05	420100, г. Казань, ул. Проточная д.8
Общество с ограниченной ответственностью ДОМСЕРВИС	Владимир	8-800-250-43-05	600017, г. Владимир, ул. Батурина, д. 39
Общество с ограниченной ответственностью ТРАНССЕРВИС-Краснодар	Краснодар	8-800-250-43-05	350058, г. Краснодар, ул. Кубанская, 47
Общество с ограниченной ответственностью ТРАНССЕРВИС-Н. Новгород	Нижний Новгород	8-800-250-43-05	603098, г. Нижний Новгород, ул. Артельная, д. 29
Общество с ограниченной ответственностью ТРАНССЕРВИС-Екатеринбург	Екатеринбург	8-800-250-43-05	г. Екатеринбург, ул. Шарташская д10
Общество с ограниченной ответственностью «Циклон»	Омск	8-800-250-43-05	644042, г. Омск, пр.К. Маркса 34а, оф. 410
Общество с ограниченной ответственностью «ГлавБытСервис»	Томск	8-800-250-43-05	г. Томск, ул. Маяковская 25/7
Общество с ограниченной ответственностью «Сервисбыттехника»	Оренбург	8-800-250-43-05	460044, г. Оренбург, ул. Конституции, д. 4
Общество с ограниченной ответственностью «Сибсервис»	Новокузнецк	8-800-250-43-05	654066, г. Новокузнецк, ул. Грдины, д. 18
Общество с ограниченной ответственностью АРГОН-СЕРВИС	Новороссийск	8-800-250-43-05	353905, г. Новороссийск, ул. Серова, 14
Общество с ограниченной ответственностью АЛИКА-СЕРВИС	Иркутск	8-800-250-43-05	664019, г. Иркутск, ул. Писарева, д. 18-а
ООО «КРОК-ТТЦ»*	Киев*	+38 (095) 288-88-21	г. Киев ул. Радужная д. 25 Б
Сервисный центр	Ташкент	(+998 71) 207 10 01	-
ОДО «ЦБТСервис»	г.Минск	375-17-262-95-50	г. Минск, ул. Я Коласа 52
ООО «РоялТерм»	г.Минск	375-29-198-11-50	г. Минск, ул. Орловская 40А, офис 7
ТОО Сервис Маг	г. Алматы	8 (727) 233 30 00	050002, г. Алматы, ул. Калдаякова 17
ТОО Аскон-7	г. Алматы	7 (727) 397 75 75	050010, г. Алматы, ул. Сагата Нурмагамбетова 25

Список АСЦ может быть изменен. Актуальную информацию вы можете получить на нашем сайте www.haier-europe.com
*Адреса сервисных центров в регионах уточняйте на сайте www.krok-ttc.com или по телефонам горячей линии

Наег өнімдерін таңдағаныңыз үшін алғыс білдіреміз

Қолдану алдында осы нұсқауды мұқият оқып шығыңыз. Нұсқаулық құрылғының барынша тиімді пайдаланылуына және қауіпсіз, дұрыс орнатылуына, пайдалануына және қызмет көрсетуіне көмектесетін маңызды ақпаратты қамтиды.

Сіз әрқашан құрылғының қауіпсіз және дұрыс пайдалану үшін, оны пайдалануға болады, сондықтан ыңғайлы жерде осы нұсқаулықты сақтаңыз.

Егер де сіз құрылғыны сатуды шешсеңіз, Құрылғыны тартпас бұрын немесе жылжытқан кезде үйдің жаңа иелері оны қалдыру, сондай-ақ өтуге және жаңа иесіне осы нұсқаулық құрылғы және қауіпсіздік ескертулерімен оқып-таныс бола аласыз.

Шартты белгілер



Назар аударыңыз - қауіпсіздік техникасы жөніндегі маңызды ақпарат



Жалпы ақпарат және кеңестер



Экологиялық ақпарат

Кәдеге жарату

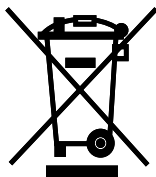

Қоршаған ортаны және адамдардың денсаулығын қорғауға көмектесіңіз. Қаптамасын кәдеге жарату үшін оларды тиісті контейнерлерге орналастырып салыңыз. Электр және электрондық құрылғыларды қайта өңдеуге көмектесіңіз. Осы таңбамен белгіленген құрылғыларды тұрмыстық қалдықтармен бірге тастамаңыз. Өнімді жергілікті қайта өңдеу орнына өткізіңіз немесе жергілікті кеңсеге хабарласыңыз.



НАЗАР АУДАРЫҢЫЗ!

Жарақат алу немесе тұншығу қаупі бар!

Құрылғыны желіден ажыратыңыз. Желілік кәбілді кесіңіз де және кәдеге жаратыңыз оны. Балалар мен үй жануарлары құрылғыда жабылмауы үшін есіктің құлпын алыңыз.



НАЗАР АУДАРЫҢЫЗ!

Құрылғыны сыртқы қосқыш құрылғы (мысалы, таймер) арқылы электр желісіне қосуға тыйым салынады. Аспапты коммуналдық-тұрмыстық қызмет үнемі қосып тұратын және өшіретін электр желісіне қосуға тыйым салынады.

1 - Қауіпсіздік жөніндегі ақпарат.....	4
2 - Бұйымның сипаты.....	8
3 - Басқару үстелі.....	9
4 - Бағдарламалар.....	13
5 - Тұтыну.....	14
6 - Күнделікті пайдалану.....	15
7 - Үнемді пайдалану.....	20
8 - Күтім және тазалау.....	21
9 - Диагностика және ақауларды жою.....	24
10 - Орнату.....	28
11 - Техникалық сипаттамалары.....	32
12 - Клиенттерді сүйемелдеу қызметі.....	34

Құрылғыны алғаш рет қоспас бұрын келесі қауіпсіздік нұсқауларын оқып шығыңыз:



НАЗАР АУДАРЫҢЫЗ!

Алғаш пайдаланар алдынан

- ▶ Тасымалдау кезінде бүлінген жерлері болмауына көз жеткізіп алыңыз.
- ▶ Тасымалдауға арналған барлық болттары алынып тасталғанына көз жеткізіп алыңыз.
- ▶ Барлық орауыштарды алып, оны балалардың қолы жетпейтін жерде сақтаңыз.
- ▶ Құрылғының ауыр салмағын ескере отырып, оған барлық манипуляцияларды кемінде екі адам орындауы керек.

Күнделікті пайдалану

- ▶ Бұл құрылғы 8 жастан асқан балаларға, сондай-ақ физикалық, сенсорлық немесе ақыл-ой қабілеті шектелген немесе тәжірибе мен білім жетіспейтін адамдарға арналған, егер олар тиісті бақылауда болса немесе құрылғыны пайдалануға қатысты нұсқаулар болса. қауіпті ықтимал фактілер туралы қауіпсіз тәсілмен және міндетті түрде түсіндіре алады.
- ▶ Тұрақты бақылауда болмаған жағдайда, 3 жасқа дейінгі балаларды құрылғыдан алыс ұстаңыз.
- ▶ Балаларға құрылғымен ойнауға рұқсат берілмейді.
- ▶ Егер есік ашық болса, балалар мен үй жануарларын құрылғыдан аулақ ұстаңыз.
- ▶ Жуғыш заттарды балалардың қолы жетпейтін жерлерде сақтаңыз.
- ▶ Заттарды жабыстырыңыз, бөртпелерге жол бермеу үшін, босатылған ілмектер мен шағын заттарды бекітіңіз. Қажет болса, жууға арналған арнайы сөмке немесе торды пайдаланыңыз.
- ▶ Құрылғыны дымқыл немесе дымқыл қолмен, ылғал немесе ылғал аяқтарымен немесе жалаң аяқпен ұстамаңыз.
- ▶ Ылғалдың булануына мүмкіндік беру үшін құрылғыны жұмыс барысында немесе одан кейін жаппаңыз немесе үстін жаппаңыз.
- ▶ Құрылғыға ауыр заттар немесе жылу көздері немесе ылғал қоймаңыз.
- ▶ Құрылғыны тікелей жақын жерде тұтанатын жуғыш заттарды немесе құрғақ тазалағыштарды қолданбаңыз немесе сақтамаңыз.
- ▶ Құрылғының тікелей жақын жерде жанатын спрейлерді пайдаланбаңыз.
- ▶ Еріткіштермен өңделген киімді бұрын ауада құрғатпай жууға болмайды.
- ▶ Егер бөлмеде жанғыш газ болса, штепсель ашасын розеткаға салмаңыз және штепсель ашасын шығармаңыз.
- ▶ Ыстық суда көбік немесе кеуекті полимерлі материалдардан жасалған киімдерді жууға болмайды.



НАЗАР АУДАРЫҢЫЗ!

Күнделікті пайдалану

- ▶ Ұн шашырап ластанған киімдерді жуушы болмаңыз.
- ▶ Жуу процесі кезінде жуғыш зат сауытын ашпаңыз.
- ▶ Жуу процесі кезінде есігін ұстамаңыз, өйткені ол қызады.
- ▶ Судың деңгейі әйнек арқылы көрініп тұрса, машинаның есігін ашпаңыз.
- ▶ Есікті ашу кезінде оны қатты тартқыламаңыз. Есік өзі жабылатын құрылғымен жабдықталған және жуу процедурасы аяқталғаннан кейін көп ұзамай ашылады.
- ▶ Әр жуу бағдарламасы аяқталғаннан кейін және кез-келген тұрақты күтім жасаудан бұрын құрылғыны өшіріп, энергияны үнемдеу және қауіпсіздікті қамтамасыз ету үшін құрылғыны қуат көзінен ажыратыңыз.
- ▶ Құрылғыны розеткадан ажыратқанда, кабельді емес, ашаны ұстап тұрыңыз.
- ▶ Бөлменің іші құрғақ әрі жақсылап желдетіліп тұратындығына көз жеткізіп алыңыз. Ауаның температурасы 5 °C бастап 35 °C дейін болуы тиіс.
- ▶ Кілем немесе ұқсас затпен негіздегі тесіктерді жаппаңыз.
- ▶ Кір жуғыш машинаның айналасын таза ұстаңыз. Аумақ шаң мен қылшықтан босатылған болуы керек.
- ▶ Құрылғыны қоспас бұрын, кір жуғыш машинада жууға арналған киімдердің бар екеніне көз жеткізіңіз. Кір жуғыш машинада балалар немесе жануарлар болмауы керек.
- ▶ Тек құрғақ маталарды кір жуғыш машинаға салып, суда жууға болады.
- ▶ Кір жуғыш машинаға салынған киімнің салмағы нормадан аспауы керек.
- ▶ Қалталарынан тұтатқыш және сіріңкелер секілді барлық заттарды алып тастаңыз.
- ▶ Өндірушінің қаптамасында көрсетілген мата жұмсартқышты немесе ұқсас өнімдерді қолданыңыз.
- ▶ Кептіру циклінің соңғы кезеңі қыздырусыз өтеді (салқындату кезеңі). Бұл қалған киім үшін қауіпсіз температураны сақтайды және заттардың бүлінуіне жол бермейді.
- ▶ Құрылғыны ұзақ уақыт қараусыз қалдырмаңыз. Қажет болса, кептіру циклын тоқтатып, машинаны өшіріп, қуат сымын ажыратыңыз.
- ▶ Кір кептіру аяқталғанша құрылғыны өшірмеңіз, егер сіз машинадан киімді тез шешіп алмасаңыз. Бұл киімнің қызып кетуіне жол бермейді және жылуды таратуды қамтамасыз етеді.



НАЗАР АУДАРЫҢЫЗ!

Күнделікті пайдалану

- ▶ Кір жуғыш машинада келесі киімдерді кептірмеңіз:
 - ▶ Жуылмаған лас киім.
 - ▶ Жанғыш заттармен ластанған (мысалы, өсімдік майы, ацетон, алкоголь, бензин, мотор отыны, керосин, дақ кетіргіштер, скипидар, балауыз, балауызды кетіргіштер немесе басқа химиялық заттар) ластанған киімді тазарту. Бұл реагенттердің буы өртке немесе жарылысқа әкелуі мүмкін. Бұл киімдерді алдымен қосымша жуғыш зат қосылған ыстық сумен жуыңыз. Содан кейін бұл киімдерді сыртта кептіру керек.
 - ▶ Толтырғыштары бар заттар (мысалы, жастықтар, курткалар). Толтырғыш жануы мүмкін (кір жуғыш машина ішінде).
 - ▶ Резеңке, көбік резеңке (латекс көбік) немесе резеңке ұқсас материалдар бар киім (душқа арналған қалпақшалар, суға төзімді тоқыма, резеңкеленген киім, көбік резеңке жастықтар).
- ▶ Әр жуу бағдарламасы аяқталғаннан кейін және кез-келген тұрақты күтім жасаудан бұрын құрылғыны өшіріп, энергияны үнемдеу және қауіпсіздікті қамтамасыз ету үшін құрылғыны қуат көзінен ажыратыңыз.

Техникалық қызмет көрсету/тазалау

- ▶ Балалар құрылғыны тек ересектердің қадағалауымен жууға немесе тазалауға болады.
- ▶ Тұрақты техникалық қызмет көрсетуді жүзеге асыру алдында құрылғыны қабырғадағы розеткадан ажыратыңыз.
- ▶ Жағымсыз иістердің пайда болуын болдырмау үшін, есікті тазалап, машинаны пайдаланбаған кезде есікті және жуғыш зат ыдысын ашыңыз.
- ▶ Құрылғыны тазалау үшін су бүріккішін немесе бу тазалағышын қолданбаңыз.
- ▶ Қауіпті болдырмау үшін зақымдалған қуат сымын ауыстыру тек өндіруші, оның қызмет көрсетуші агенті немесе ұқсас білікті тұлғалар тарапынан жүзеге асырылуы тиіс.
- ▶ Құрылғыны өздігіңізбен жөндеуге талпынушы болмаңыз. Жөндеу қажеттігі туындағанда біздің клиенттерді сүйемелдеу қызметімізге хабарласыңыз.

Орнату

- ▶ Құрылғыны орнату орны есікті толығымен ашуға мүмкіндік беруі керек. Құрылғыны құлыпталатын есіктің, жылжымалы есіктің немесе ілмектері кір жуғыш машинаның есігіне қарама-қарсы орналасқан ілулі есіктің артына орнатпаңыз. Бұл есіктің толық ашылуын шектейді.
- ▶ Құрылғыны жақсылап желдетіліп тұратын жерлерде орнатқан жөн. Есіктің толық ашылуына мүмкіндік беретін орынды қамтамасыз етіңіз.
- ▶ Құрылғыны дымқыл жерде немесе судың ағып кету қаупіне ұшыраған жерлерде, мысалы раковина астындағы немесе оның жанына қоймаңыз. Су ағып кеткен жағдайда қуатты өшіріп, машина табиғи түрде кебуін күтіңіз.
- ▶ Құрылғыны тек 5 ° C жоғары температурада орнатыңыз және іске қосыңыз.
- ▶ Құрылғыны қабырғаға немесе жиһазға жақын кілемге қоймаңыз.
- ▶ Құрылғыны тікелей күн сәулелеріне немесе жылу көздеріне (мысалы, пештер немесе жылытқыштар) жақын орнатпаңыз. Сәйкестілік болмаған жағдайда электрикке жүгініңіз.
- ▶ Құрылғының тақтайшасында көрсетілген электрлік сипаттамалары қуат көзінің сипаттамаларына сәйкес келуі керек. Олай болмаса, электрикке хабарласыңыз.
- ▶ Бірнеше штепсельді коннекторлары бар ұзартқыштар мен адаптерлерді пайдалануға тыйым салынады.
- ▶ Тек жеткізілген электр кабелі мен шлангіні пайдаланғаныңыз жөн.
- ▶ Электр кәбілі мен айырын бүлдіріп алмаңыз. Ақауланған жағдайларда айырбастау үшін электрикке жүгініңіз.
- ▶ Кір жуғыш машинаны электр желісіне қосу үшін бөлек, жерге қосылған электр розеткасын пайдаланыңыз. Құрылғыны орнатқаннан кейін розеткаға оңай қол жетімді болуы керек. Кір жуғыш машина жерге қосылған болуы керек.
- ▶ Шлангтар мен бекітпелер қосылыстарының сенімділігін тексеріңіз. Ағуының болмауы тиіс.

Мақсатты пайдалану

Кір жуғыш машина тек үйде жууға және кептіруге арналған. Өрқашан киім жапсырмасында көрсетілген нұсқауларды орындаңыз. Кір жуу машинасы тек тұрмыста пайдалануға арналған. Кір жуғыш машина коммерциялық немесе өнеркәсіптік пайдалануға арналмаған.

Құрылғыны өзгертуге немесе жаңартуға болмайды. Құрылғы дұрыс пайдаланылмаса, ол бұзылуы және кепілдік жөндеу мен қызмет көрсетуге құқығыңыз жоғалуы мүмкін.



Ескерту!

Техникалық өзгерістер мен модельдердің айырмашылығына байланысты келесі тараулардағы суреттер осы модельден өзгеше болуы мүмкін.

2.1 Құрылғының суреттемесі

Алдыңғы бөлігі (сур. 2-1):

Артқы бөлігі (сур. 2-2):

2-1



- | | |
|--|------------------------------|
| 1 Жуғыш зат/кондиционерге арналған контейнер | 5 Кір жуғыш машинаның есігі. |
| 2 Жоғарғы панель. | 6 Қызметтік люк. |
| 3 Бағдарламалар үшін қосқыш. | 7 Реттелетін тіреуіштер. |
| 4 Басқару үстелі | |

2-2

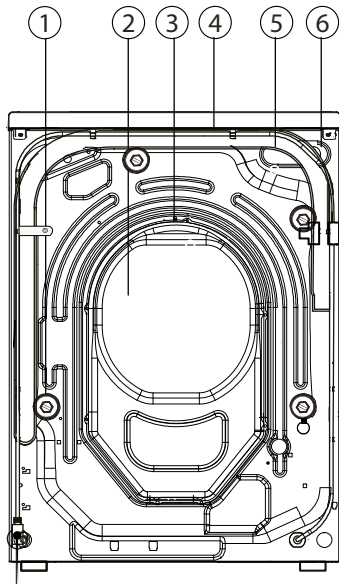

- | |
|-------------------------------------|
| 1 Жеткізу болттары (T1-T4). |
| 2 Артқы қақпақ. |
| 3 Артқы қақпақ бұрандалары (S1-S7). |
| 4 Қуат кабелі. |
| 5 Су құятын клапан. |
| 6 Төкпе құбыршегі. |

2.2 Қосымша керек-жарақтары

Осы тізімге сәйкес қосымша жабдықтарды және әдебиетті тексеріп алыңыз (сур.2-3):

2-3



Жинаятамадағы су келетін шланг



Бітеуіш (4)



Ағызу шлангінің тірегі

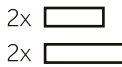

Шудан қорғау



Пайдаланушының нұсқаулығы

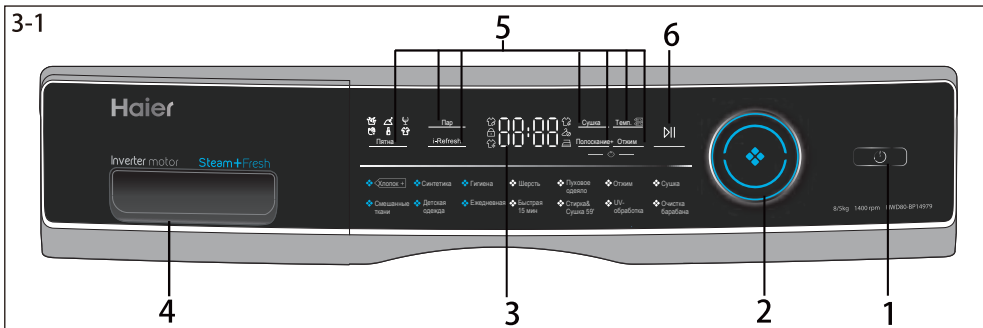

- 1 Қуат беру түймесі
2 Бағдарламаларды ауыстырғыш

- 3 Дисплей
4 Жуғыш зат/кондиционерге арналған контейнер

- 5 Функцияларды орындау түймелері
6 "Қосу/Кідірту" түймесі

i Ескерту: Дыбыстық сигнал

Мынадай жағдайларда дыбыстық сигнал шығады:

- ▶ Түймелері басылған кезде
- ▶ Бағдарламаларды ауыстыру кезінде
- ▶ Бағдарлама циклінің соңында

Қажет болған жағдайда дыбыстық сигналды жоюға болады. "Күнделікті пайдалану" (19-бет, 6.13-тармақ)

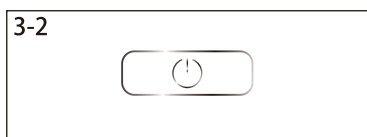

3.1 Қуат түймесі

Түймені басыңыз (3-2 сурет). Дисплей қосылады. "Қосу/Кідірту" батырмасының жарық индикаторы жыпылықтай бастайды. Кір жуғыш машинаны өшіру үшін түймесін қайтадан басып, 2 секунд ұстап тұрыңыз. Егер бағдарлама немесе функция таңдалмаса, кір жуғыш машина автоматты түрде өшеді.

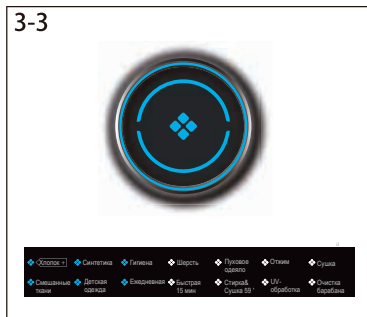

3.2 Бағдарламаларды ауыстырғыш

Тұтқаны бұрау арқылы (3-3 сурет) 14 бағдарламаның біреуін таңдауға болады, тиісті индикатор жанады. Дисплейде әдепкі параметрлер пайда болады.



3.3 Дисплей

Дисплейде мынадай ақпарат пайда болады (3-4 сурет):

- ▶ Жуу/кептіру уақыты.
- ▶ Кешіктірілген бағдарлама үшін циклдің аяқталу уақыты.
- ▶ Қателіктер кодтары және қызмет көрсету жөніндегі ақпарат.
- ▶ Функционалды түймелер, "Қосу/Кідірту" түймесі.

3.4 Жуғыш затқа арналған контейнер

Контейнерді ашқанда сіз келесі компоненттерді көре аласыз (3-5 сурет):

1. Ұнтақ немесе сұйық жуғыш реагентке арналған бөлік.
2. Бөлгіш (Ұнтақты реагентті қолдану үшін бөлгішті көтеру керек. Сұйық реагентті пайдалану үшін бөлгішті төмен түсіру керек).
3. Антисептикке арналған бөлік. Дезинфекция функциясы бар модельдер үшін қолданылады. Бұл модельде бұл функция жоқ.
4. Кондиционерге арналған бөлік.
5. Контейнерді ашу үшін бекіткішті басыңыз.

Әр түрлі жуу температурасына сәйкес келетін жуғыш зат түріне қатысты ұсыныстар алу үшін, жуғыш затты пайдалану туралы нұсқауларды қараңыз (17-бет).

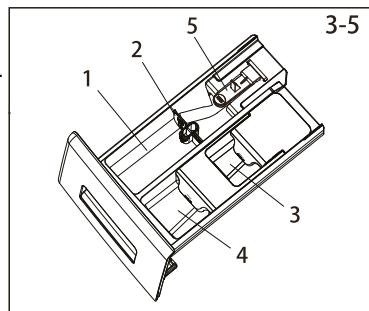

3.5 Функцияларды орындау түймелері

Бұл батырмалар (3-6 сурет) циклды бастамас бұрын таңдалған бағдарламаға қосымша опцияларды пайдалануға мүмкіндік береді. Дисплейде тиісті индикаторлар көрсетілген. Кір жуғыш машинаны өшіргеннен кейін немесе жаңа бағдарламаны таңдағаннан кейін қосымша функциялар ажыратылады. Егер батырма бірнеше опцияға бағдарламаланса, қалаған опция батырманы кезекпен басу арқылы іске қосылады. Басқаннан кейін түйме күңгірт болады. Бұл функцияның өшірілгенін білдіреді. Басқаннан кейін түйме жарқырайды. Бұл функция қосылғанын білдіреді.

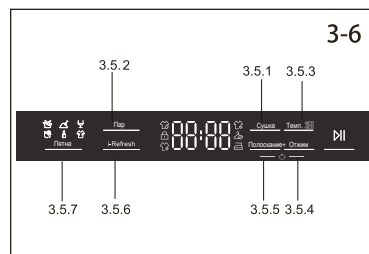

i Ескерту: Зауыттық баптаулары

Жақсы нәтиже алу үшін әрбір Naier бағдарламасында белгілі бір әдепкі параметр-лер болады. Арнайы талаптар болмаған жағдайда әдепкі параметрлерді пайдалану ұсынылады.

3.5.1 «Кептіру деңгейі» («Сушка») функциясы

Түймені басу арқылы (3-7 сурет), қажет болса, таңдалған бағдарлама үшін кептіру деңгейін болдырмауға немесе бағдарламалауға болады. «Сушка» түймесін басқан кезде кезде "1" пиктограммасы жанады. Бұл кептіру аяқталғаннан кейін киімді бүктеп, шкафқа қоюға болатындығын білдіреді. «Сушка» түймесін басқан кезде кезде "2" пиктограммасы жанады. Бұл киімнің кептірілгенін және оны бірден киюге болатындығын білдіреді. «Сушка» түймесін басқан кезде кезде "3" пиктограммасы жанады. Бұл киім ыңғайлы және сапалы үтіктеуге болатындай етіп кептірілгенін білдіреді. Егер 1, 2 және 3 пиктограммалар бір уақытта жанса, дисплейде белгіленген кептіру уақыты көрсетіледі. Егер киім өте ылғалды болса немесе кірді сығудың жоғары жылдамдығы берілсе, онда сығу кезінде зығыр сақина түрінде бұйралануы мүмкін. Бұл кептірудің қанағаттанарлықсыз нәтижесіне әкеледі. Бұған жол бермеу үшін есікті ашып, кірді түзету ұсынылады. Содан кейін кептіру бағдарламасын қайтадан іске қосыңыз немесе функцияны іске қосу уақытын орнатыңыз.

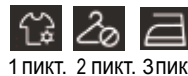

i Ескерту: Сұйық жуғыш зат

Сұйық жуғыш затты қолданған кезде кешіктіріп бастау функциясын қолдану ұсынылмайды.

3.5.2 «Бүмен өңдеу» («Пар») функциясы

Бүмен пайдаланып бағдарламаны таңдау үшін осы батырманы басыңыз (3-8 сурет). Осы аталған бағдарламаны таңдаған соң өздігімен температура орнатылатын болады. Қажет болғанда осы функцияны «Мақта» (Хлопок), «Синтетика», «Аралас маталар» (Смешанные ткани), «Балалар киімі» (Детская одежда), «Күнделікті» (Ежедневная), «Гигиена» режимдерін қойғанда таңдауға болады. Функция таңдалған кезде дисплейде тиісті белгіше жанады.

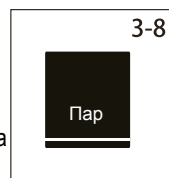

3-9

Темп.

3.5.3 «Температура» (Темп.) функциясы

Таңдалған бағдарламаның температурасын өзгерту үшін осы батырманы басыңыз (3-9-сурет). Егер дисплейде ешқандай мән көрсетілмесе («- -»), онда су қыздырылмайды.

3-10

Отжим

3.5.4 «Сығу» (Отжим) функциясы

Сығу жылдамдығын өзгерту немесе сығу режимін тоқтату үшін осы батырманы басыңыз (3-10 сурет).

Егер дисплейде мәндердің ешқайсысы көрсетілмесе («0»), онда сығу жүзеге асырылмайды.

3.5.5 «Шаю+» (Полоскание+) функциясы

Киімді таза сумен мұқият шаюды таңдау үшін түймені басыңыз (3-11 сурет).

Бұл функцияны сезімтал терісі бар адамдар үшін қолдану ұсынылады. Көрсетілген түймені дәйекті түрде басу арқылы бір-үш қосымша шаю циклын орнатуға болады. Бұл жағдайда дисплейде "P - -1", "P - -2" немесе "P - -3" көрсетіледі. Қосымша шаю саны таңдалған режимге / бағдарламаға байланысты өзгеруі мүмкін.

3-11

Полоскание+

3.5.6 «i-Refresh» функциясы

«i-Refresh» функциясын таңдау үшін түймесін басыңыз (3-12 сурет). I-Refresh белгішесі жануды бастайды, түйменің ортасында жарық индикаторы қосылады. Функция құрғақ киімге балғындық беру үшін қолданылады, атап айтқанда иіс, шаң, үгінділер мен ылғалды кетіру үшін. Жеке қажеттіліктерге байланысты пайдаланушы функцияның әр түрлі уақытын таңдай алады.

3-12

i-Refresh

i-Refresh функциясын қолданар алдында шүмекті ашыңыз.

«I-Refresh» бағдарламасын қолдану бойынша кеңестер

1. Функцияны қолданар алдында барлық түймелер мен сыдырмаларды бекітіңіз. Velcro қысқыштары, жапсырмалары, әшекейлері бар киім үшін (полиуретанды әрлеу, Жылтырату, ринстондар, пряжкалар, түйреуіштер, металл әшекейлер, әрлеу жабыны, суспензиялар және т.б.) «i-Refresh» бағдарламасын өте мұқият пайдалану керек.
2. Киім құрғақ болуы керек. Шикі немесе дымқыл киім алдымен ашық ауада кептірілуі керек. «i-Refresh» бағдарламасын пайдалану кезінде шөгү және деформация қаупі бар.
3. Киім бетіндегі кесте мен әшекейлерді қорғау үшін жұмсақ шүберекті пайдаланыңыз.
4. Қолдау компоненті бар киім (мысалы, үйлену көйлегі) алдымен қолдау компонентін алып тастауы керек.
5. «i-Refresh» функциясы иістерді кетіруге арналған. Парфюмерия, ауа тазартқыш немесе басқа ұшпа заттарды шашпаңыз.
6. Кір жуғыш машинаға көп киім салмаңыз. Жақсы нәтижеге қол жеткізу үшін тек бір затты қабылдау ұсынылады.
7. «i-Refresh» бағдарламасы аяқталғаннан кейін есік пен терезеде шаң пайда болуы мүмкін. Есік пен терезені уақытылы тазалаңыз.
8. Бағдарламаны мамықтан жасалған ұзын сыртқы киімге қолдануға болмайды. Бағдарламаны жүннен жасалған жемпір/жүннен жасалған курткалар үшін пайдалануға болады. Сондай-ақ, бағдарламаны мамықтан жасалған қысқа сыртқы киім үшін пайдалануға болады.
9. I-Refresh бағдарламасын қолданар алдында кір жуғыш машинаға салынған киімнің күйін тексеріңіз. Егер киім ескі немесе зақымдалған болса, егер киімде түйіршіктер немесе ұзартылған жіптер немесе зақымдалған әшекейлер болса, онда i-Refresh бағдарламасын қолдануға болмайды.

3-13

Пятна

3.5.7 «Дақтар» (Пятна) функциясы

Түймені басу арқылы (3-13-сурет) жууға арналған киімдегі дақтардың түрі таңдалады. Дақтардың сипаты төменде көрсетілген пиктограммалармен белгіленеді.



Шөп



Жер



Шарап



Қан



Косметика



Тер

3-14

**3.6 «Қосу/Кідірту» түймесі**

Дисплейде көрсетілген белсенді бағдарламаны іске қосу немесе өшіру үшін түймесін басыңыз (3-14 сурет). Бағдарламаны бағдарламалау кезінде, сондай-ақ бағдарламаның жұмысы кезінде «Қосу/Кідірту» пернесінің үстінде орналасқан жарық индикаторы үнемі жанып тұрады немесе жыпылықтайды.

3-15

Полоскание+

+

Отжим

**3.7 Балалардан бұғаттау (басқару үстелін бұғаттау)**

Қажетті бағдарламаны таңдаңыз. «Отжим» және «Полоскание+» түймесін бір уақытта басыңыз. Осы түймешіктерді 3 секунд ұстап тұрыңыз. 3-15 суретті қараңыз. Осыдан кейін басқару үстелінің барлық элементтері бұғатталады. Балаларды қорғау функциясы кір жуғыш машина жұмыс істеген кезде таңдалады.

3-16

[L0]

Қорғаныс функциясы қосұлы кезде кез келген батырма басылған кезде дисплейде [L0] индикаторы пайда болады (3-16 сурет). Кез келген өзгерістер мүмкін емес.

• Иә , ◦ Опция / Жоқ

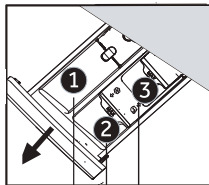

Науада келесі реагенттерге арналған бөлім бар.

- 1 жуғыш зат
- 2 кондиционер немесе сол сияқтылар.
- 3 ағартқыш / дезинфекциялық ³⁾

Бағдарламалар	Килограмдағы максималды салмақ ⁴⁾ кір жуу кептіру кг		Градус температура-сы °С ¹⁾		Матаның түрі			Әдеттегі сығу жылдамдығы, айналу/минут	Функциялар					
	HWD80-BP14979	HWD80-BP14979S	Ауқымы	Өдепкі	1	2	3		Кептіру	i-Refresh	Шаю +	Бүмен өңдеу	Дақтар	
Мақта	8	5	-- 90-ға дейін	30	●	◦	/	Мақта	1000	●	●	●	●	●
Синтетика	4	2,5	-- 60-қа дейін	30	●	◦	/	Синтетика немесе аралас маталар	1000	●	●	●	●	●
Гигиена	4	/	-- 90-ға дейін	60	●	◦	/	Мақта	1000	●	/	●	●	/
Жүн	2	/	-- 40-қа дейін	--	●	◦	/	Автоматты жууға арналған жүн немесе жартылай жүн мата	800	/	●	●	/	/
Мамық көрпе	2	/	-- 40-қа дейін	30	●	/	/	Мамық	800	/	●	●	/	/
Сығу	8	5	/	/	/	/	/	Барлық маталар	1000	●	/	/	/	/
Кептіру	/	5	/	/	/	/	/	Мақта/Синтетика	/	●	/	/	/	/
Аралас маталар	8	5	-- 60-қа дейін	30	●	◦	/	Аздап ластанған мақта және синтетика киімдері	1000	●	/	●	●	●
Балалар киімі	4	2,5	-- 90-ға дейін	40	●	◦	/	Мақта/Синтетика	1000	●	/	●	●	●
Күнделікті	4	2,5	-- 60-қа дейін	30	●	◦	/	Мақта/Синтетика	1000	●	/	●	●	●
Жылдам 15 мин ²⁾	1	1	-- 40-қа дейін	--	●	◦	/	Мақта/Синтетика	1000	●	/	●	/	/
Жуу және кептіру 59' ⁵⁾	0,5	0,5	/	/	●	◦	/	Синтетика	1000	/	/	/	/	/
УК-өңдеу	4	/	-- немесе 60	--	●	◦	/	Мақта	1000	●	/	●	/	/
Барабанды тазалау	/	/	-- немесе 90	90	◦	/	/	/	/	/	/	/	/	/

* Су көрсетілген мәннен жоғары қызбайды.

1) Жуу температурасы 90 °С тек арнайы гигиеналық талаптармен бағдарламаланады.

2) Қысқа циклге байланысты жуғыш реагенттің азайған мөлшері.

3) Жуу реагентімен химиялық реакцияның болмауы.

4) Құрғақ киімнің салмағы бойынша.

5) Бағдарлама үш ластанған синтетикалық көйлектерді жууға жарайды.

«i-Refresh» бағдарламасын пайдалану кезінде жуғыш реагентті, ағартқыш / дезинфекциялық реагентті немесе кондиционерді қолдану қажет емес.

Өнімнің сипаттамалары мен дизайны ескертусіз өзгертілуі мүмкін. Бұл құрылғының үнемі жетілдірілуіне байланысты.

Көрсетілген тұтыну мәндері жергілікті жағдайларға байланысты ерекшеленуі мүмкін.

Параметр		Бағдарлама			
		Мақта +			Синтетика
Градус температурасы °C		40 °C	60 °C	60 °C	40 °C
Килограммдағы максималды салмақ	Кір жуу	–	–	8	–
	Кептіру	–	–	5	–
КВт-сағ энергия тұтыну	Жуу, сығу және кептіру	–	–	6,3	–
	Тек жуу және сығу үшін	–	–	0,67	–
Литрдегі су	Жуу, сығу және кептіру	–	–	137	–
	Тек жуу және сығу үшін	–	–	48	–
Уақыт, сағат: минут	Жуу және кептіру	–	–	11:40	–
Сығымдау тиімділігі, %		–	–	50	–

* Энергия тиімділігі бойынша таңбалауға сәйкес стандартты жуу бағдарламасы (2010/30 ЕО Директивасына сәйкес):

Cotton+ <60°C> максималды сығу жылдамдығын бағдарламалаумен

Жуу. Мақта бағдарламасын таңдаңыз. Температура 60°C және максималды сығылу жылдамдығы. «Қосу» батырмасын басыңыз.

Кептіру. 5 секунд ішінде кептіру батырмасын басыңыз. Дисплейде **drY** жазуы көрсетілуі тиіс. «Қосу» батырмасын басыңыз.

<60°C> Аздап ластанған мақта маталарына арналған стандартты бағдарлама. Бұл мақта киімдеріне арналған ең тиімді бағдарламалар (энергия үнемдеу және суды тұтыну тұрғысынан). Пайдаланылған судың температурасы жуу циклының температурасынан өзгеше болуы мүмкін.



Ескерту: салмақты автоматты өлшеу

Кір жуғыш машина автоматты өлшеу жүйесімен жабдықталған. Төмен салмақпен электр қуатын тұтыну, суды тұтыну және жуу уақыты автоматты түрде азаяды (кейбір бағдарламалар үшін). Дисплейде **RUE** символы пайда болады.

6.1 Электр желісіне қосылу

Кір жуғыш машинаны қуат көзіне қосыңыз (220 В - 240 В ~ / 50 Гц; 6-1 сурет). Сондай-ақ «Орнату» тармағын қараңыз.

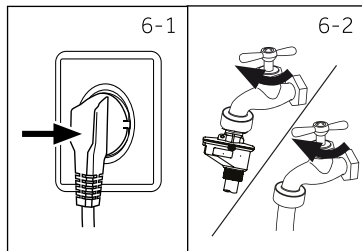

6.2 Сумен жабдықтау желісіне қосылу.

► Қосылу алдында кіреберістегі судың тазалығы мен мөлдірлігін тексеріңіз.

► Су беру кранын ашыңыз (6-2 сурет).



Ескерту: қосылыстардың сенімділігі

Қолданар алдында кранды ашыңыз. Кран мен су беру түтігі арасындағы қосылыстарда ағып кетуді тексеріңіз.

6.3 Кірді дайындау

► Киімді матаның түріне қарай сұрыптаңыз (мақта, синтетика, жүн немесе жібек). Киімді ластану дәрежесі бойынша сұрыптаңыз (6-3 сурет). Киімнің затбелгісіндегі жуу режимінің идентификаторларына назар аударыңыз.

► Ақ киімді түрлі-түсті киімдерден бөлек жуу керек. Алдымен түсті киімді қолмен жуыңыз (жуғаннан кейін түс жарықтығы төмендемейтініне көз жеткізіңіз).

► Барлығын қалтадан алыңыз (түйреуіштер, монеталар, кілттер және т.б.). Ауыр сәндік элементтерді алып тастаңыз (мысалы, брошь). Өрт қауіпті заттарды алып тастаңыз (қағаз майлықтар, шақпақ, сіріңке және т.б.).

► Нәзік маталар мен жұқа тоқылған маталар (мысалы, жұқа перделер) арнайы кір жуғыш сөмкеге салынуы керек (қолмен жуу немесе құрғақ тазалау жақсы).

► Зиппер мен ілгектерді бекітіңіз. Түймелердің мықтап тігілгеніне көз жеткізіңіз.

► Нәзік маталардан жасалған бұйымдарды (мысалы, нәзік маталардан жасалған іш киімдер) және кішкене заттарды (мысалы, шұлықтар, белдіктер, брастар және т.б.) жууға арналған сөмкеге салыңыз.

► Үлкен заттарды тегістеніз (мысалы, парақтар, көрпе жамылғысы және т.б.).

► Дұрыс емес жағына джинсы мен басылған, боялған немесе жарқын матадан тігілген киімді бұраңыз. Мұндай киімді бөлек жуу ұсынылады.

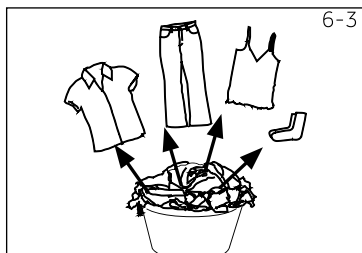

Ескерту: Кептіру бойынша ұсыныстар

► Киімді матаның түріне қарай сұрыптаңыз (мақта, синтетика және т.б.). Киімді қажетті кептіру деңгейі мен қалдық ылғалдылығы бойынша сұрыптаңыз. Киім жапсырмаларында көрсетілген нұсқауларды орындаңыз. Машинаны кептіруге рұқсат етілген киімдерді ғана құрғатыңыз.

► Киімді кептіру режиміне дейін максималды жылдамдықпен сығу керек.

► Рұқсат етілген жүктеуден асырмаңыз.

► Үлкен маталар кептіру кезінде бұралуы мүмкін. Егер киім жеткілікті құрғақ болмаса, киімді тегістеп, кептіру бағдарламасымен қайтадан құрғатыңыз.

► Нәзік маталарды кір жуғыш машинада кептіруге болмайды. Бұл нәзік маталар пішінін жоғалтуы мүмкін (мысалы, жібек шұлықтар). Нәзік маталардан жасалған заттарды жууға арналған сөмкеге салыңыз. Киімді тым қатты құрғатпаңыз.

► Джерси мен трикотажды кептіруге болмайды (шөгу қаупі).

Шартты белгілер. Киімге күтім жасау.

Жуу					
	95°С дейін жуу. Қалыпты режим.		60°С дейін жуу. Қалыпты режим.		60°С дейін жуу. Жұмсақ режим.
	40°С дейін жуу. Қалыпты режим.		40°С дейін жуу. Жұмсақ режим.		40°С дейін жуу. Өте жұмсақ режим.
	30°С дейін жуу. Қалыпты режим.		30°С дейін жуу. Жұмсақ режим.		30°С дейін жуу. Өте жұмсақ режим.
	Қолмен жуу. Максимум 40°С.		Емес, жууға.		
Ағарту					
	Кез-келген ағартуға рұқсат етіледі.		Тек оттегі ағарту. Хлорсыз		Ағартпаңыз.
Кептіру					
	Стандартты температура жағдайында барабанда кептіруге рұқсат етіледі.		Төмен температура жағдайында барабанда кептіруге болады.		Барабанда кептір- меңіз
	Тік кептіру		Көлденең кептіру		
Үтіктеу					
	Максималды темпера- турада 200 °С дейін үтіктеңіз		150 °С дейін орташа температурада үтіктеңіз		110 °С-қа дейін төмен температура- да үтіктеңіз; бұмен пісірусіз (бу киімді бұзуы мүмкін)
	Үтіктеуге болмайды				
Кәсіби тазалау					
	Тетрахлорэтиленнен құрғақ тазалау		Көмірсутек ортасында химиялық тазарту		Құрғақ тазалауға тыйым салынады
	Кәсіби ылғалды тазалау		Кәсіби ылғалды тазала- уға тыйым салынады		

6.4 Кір жуғыш машинаны жүктеу.

- ▶ Заттарды кезек-кезек машинаға салыңыз.
- ▶ Таңдалған бағдарламаға сәйкес рұқсат етілген жүктеуден асып кетпеңіз. Максималды жүктеуді бақылау үшін! Қолыңызды заттардың үстіне (тігінен) қоюға болатынына көз жеткізіңіз.
- ▶ Есікті абайлап жабыңыз. Заттардың есікпен қысылмағанына көз жеткізіңіз. Бұл есіктің манжетін зақымдауы мүмкін. Бұл зақым кепілдікпен өтелмейді.

**НАЗАР!**

Матадан жасалмаған заттар, сондай-ақ кішкентай, бекітілмеген немесе өткір заттар киім мен жабдықтардың ақаулары мен зақымдалуына әкелуі мүмкін.

6.5 Жуғыш затты таңдау

- ▶ Тиімділік пен жуу нәтижесі қолданылған жуғыш заттың сапасына байланысты.
- ▶ Кір жуғыш машинада жууға болатын жуғыш затты қолданыңыз.
- ▶ Қажет болса, арнайы жуғыш заттарды қолданыңыз. Мысалы, синтетикалық және жүн маталары үшін.
- ▶ Жуғыш заттарды өндірушінің ұсыныстарын әрдайым орындаңыз.
- ▶ Химиялық тазарту үшін реагенттерді пайдаланбаңыз. Мысалы, трихлорэтилен және ұқсас заттар.

Ең қолайлы жуғыш затты таңдаңыз.

Бағдарлама	Жуғыш заттың түрі				
	Әмбебап	Түсті үшін	Нәзік үшін	Арнайы	Жұмсартқыш
Мақта	L/P	L/P	-	-	L
Синтетика	-	L/P	-	-	L
Гигиена	L/P	L/P	-	-	L
Жүн	-	-	L/P	L/P	L
Мамық көрпе	-	-	L	L/P	-
Сығу	-	-	-	-	-
Кептіру	-	-	-	-	-
Аралас маталар	L	L/P	-	-	L
Балалар киімі	-	-	L/P	L/P	L
Күнделікті	L/P	L/P	-	-	L
Жылдам 15 мин	-	L	-	-	L
Жуу және кептіру 59'	L/P	L/P	-	-	L
УК-өңдеу	-	L	-	-	L
Барабанды тазалау	-	-	-	L/P	-

L = гель / сұйық жуғыш зат; P = ұнтақ; O = опциялық; - = жоқ.

Сұйық реагентті қолданған кезде іске қосуды кешіктіру функциясын орнату ұсынылмайды.

Пайдалануды ұсынамыз:

- ▶ Жуатын ұнтақ: 20°C - тан 90°C-қа дейін * (оңтайлы: 40°C-60 ° C)
- ▶ Түсті маталарды жууға арналған зат: 20°C - тан 60°C-қа дейін (оңтайлы: 30°C-60 ° C)
- ▶ Жүн және нәзік маталарды жууға арналған зат: 20°C - тан 30°C—қа дейін (оңтайлы: 20°C-30°C).

*Арнайы гигиеналық талаптар болған жағдайда ғана 90°C жуу температурасын таңдаңыз.

6-4

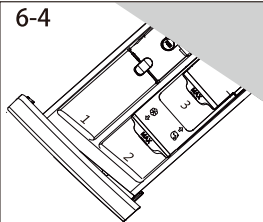

6.6 Жуғыш зат қосу

1. Жуғыш заттың контейнерін шығарыңыз.
2. Жуғыш заттарды тиісті бөліктерге салыңыз (6-4 сурет)
3. Контейнерді абайлап жабыңыз.



Ескерту

- ▶ Жаңа жуу циклын бастамас бұрын, жуғыш заттың қалдықтарын наудан алыңыз.
- ▶ Науаға жуғыш заттардың немесе кондиционердің артық мөлшерін салмаңыз.
- ▶ Жуғыш заттың қаптамасында көрсетілген нұсқауларды орындаңыз.
- ▶ Жуу циклын бастамас бұрын жуғыш затты науаға салыңыз.
- ▶ Концентрацияланған сұйық жуғыш затты науаға қоспас бұрын сұйылту керек.
- ▶ Бағдарлама параметрлерін киім жапсырмаларындағы белгілерге сәйкес және бағдарламаларды таңдау кестесіне сәйкес мұқият таңдаңыз.

6-5



6.7 Кір жуғыш машинаны қосу

Құрылғыны қосу үшін қуат көзі түймесін басыңыз (6-5 сурет). «Қосу/Кідірту» жарық индикаторы жыпылықтайды.

6-6



6.8 Бағдарламаны таңдау

Жуудың жақсы нәтижелерін алу үшін ластану дәрежесі мен матаның түріне сәйкес келетін бағдарламаны таңдаңыз.

Қолайлы бағдарламаны таңдау үшін бағдарлама қосқышының тұтқасын бұраңыз (6-6 сурет). Тиісті бағдарламаның жарық индикаторы жанады. Дисплейде әдепкі параметрлер көрсетіледі.



Ескерту: иісті кетіру

Алғашқы қолданар алдында «Барабанды тазалау» (Очистка барабана) бағдарламасын іске қосу ұсынылады. Бағдарлама кірді жүктеместен басталады. Сондай-ақ, мүмкін болатын коррозиялық қалдықтарды кетіру үшін науадағы (2) жуғыш заттың аз мөлшерін немесе арнайы тазартқышты пайдалану керек. пайдалану керек.

6-7

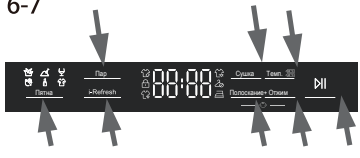

6.9 Жеке параметрлерді орнату

Қажет болса, қажетті опциялар мен параметрлерді таңдаңыз (6-7 сурет). «Басқару үстелі» параграфындағы түймелердің сипаттамасын қараңыз.

6.10 Кір жуу бағдарламасын іске қосу

Іске қосу үшін «Қосу/Кідіріс» түймесін басыңыз (6-8 сурет). Жарық индикатор жыпылықтауды тоқтатады және үнемі жануды бастайды. Құрылғы көрсетілген параметрлерге сәйкес жұмыс істейді. Өзгерістер бағдарламаны өшіргеннен кейін ғана енгізілуі мүмкін.



6.11 Тоқтату. Жуу бағдарламасын тоқтату.

Іске қосылған бағдарламаны тоқтату үшін «Қосу/Кідірту» батырмасын басыңыз. Жалғастыру үшін қайтадан басыңыз.

Бағдарламаны және оның барлық жеке параметрлерінен бас тарту үшін:

1. Іске қосылған бағдарламаны тоқтату үшін «Қосу/Кідірту» батырмасын басыңыз.
2. «Сығу» бағдарла масын таңдаңыз. Содан кейін кір жуғыш машинадан суды ағызу үшін нөлдік жылдамдықты орнатыңыз ("0").
3. Жаңа бағдарламаны таңдап, іске қосыңыз.

6.12 Жуу аяқталғаннан кейін

Ескерту: Есігін блоктау

- ▶ Жуу циклін орындау кезінде қауіпсіздік мақсатында есік жартылай құлыпталған. Есікті бағдарламаның соңында ғана ашуға болады. Бағдарламаны дұрыс өшіргеннен кейін есікті ашуға болады. Жоғарыдағы сипаттаманы қараңыз.
- ▶ Судың жоғары деңгейі, судың жоғары температурасы жағдайында және сығу режимі кезінде есікті ашу мүмкін емес, ал дисплейде «**Locl**» жазуы көрсетіледі.

1. Бағдарлама циклінің соңында дисплейде "**End**" деген жазу пайда болады.
2. Кір жуғыш машина автоматты түрде өшіріледі.
3. Кірді мүмкіндігінше тезірек алыңыз. Бұл үтіктеуді жеңілдетеді және матаның бұзылуына жол бермейді.
4. Су беруді өшіріңіз.
5. Қуат кабелін ажыратыңыз.
6. Есікті ашыңыз. Бұл ылғал мен иістерді жасаудан қорғайды. Кір жуғыш машина пайдаланылмаған кезде есікті ашық қалдырыңыз.

Ескерту: күту режимі (энергияны үнемдеу)

Қосулы күйде, егер кір жуғыш машина екі минут ішінде іске қосылмаса, құрылғы күту режиміне өтеді. Дисплей өшіріледі. Бұл электр энергиясын үнемдейді. Күту режимін үзу үшін «Қуат беру» түймесін басыңыз.

Ескерту: кептіру режиміндегі салқындату циклі.

Кептіру режимінің соңғы циклі жылытусыз орындалады. Бұл киім үшін қауіпсіз температура-ны қамтамасыз етеді.

6.13 Дыбыстық сигналды қосу және өшіру

Қажет болса, дыбыстық сигналды өшіруге болады:

1. Кір жуғыш машинаны қосыңыз.
2. "Аралас маталар" бағдарламасын таңдаңыз.
3. Бір уақытта «Кептіру деңгейі» («Сушка») және «Температура» (Темп.) түймесін басыңыз. 3 секунд басыңыз. Дисплейде «**bEEP OFF**» деген жазу бар. Бұл дыбыстық сигнал өшірілгенін білдіреді. Дыбыстық сигналды іске қосу үшін жоғарыда көрсетілген түймелерді бір уақытта басыңыз. Дисплейде «**bEEP ON**» көрсетіледі.

**Үнемділік. Қоршаған ортаға жауапкершілікпен қарау.****Кір жуу**

- ▶ Электр энергиясын, суды, жуғыш затты және уақытты оңтайлы тұтыну үшін киімнің ұсынылған максималды жүктемесін пайдалану керек.
- ▶ Кір жуғыш машинаны жүктеу артық болмауы керек. Киімнің үстінде қол үшін орын болуы керек.
- ▶ Аздап ластанған кір үшін жедел жуу бағдарламасын таңдаңыз («Быстрая 15 мин»).
- ▶ Өрбір жуғыш зат үшін дәл дозаны қолданыңыз.
- ▶ Жуу үшін ең төменгі температураны таңдаңыз. Қазіргі заманғы жуғыш заттар 60°C-тан төмен температурада тиімді тазаланады.
- ▶ Қажет болған жағдайда әдепкі параметрлерді өзгертіңіз.
- ▶ Кептіру бағдарламасын қолданған кезде максималды сығу жылдамдығын таңдаңыз.

Кептіру

- ▶ Максималды жүктемені қолданыңыз (шамамен 5 килограмм)
- ▶ Кептіру бағдарламасын бастамас бұрын киімді туралаңыз.
- ▶ Жуу кезінде жұмсартқыштарды пайдаланбаңыз. Кептіру режимінен кейін киім бос және жұмсақ болады.

8.1 Жуғыш құралдарға арналған контейнерді тазалау

Контейнерде жуғыш заттың қалдықтары жоқ екеніне әрқашан көз жеткізіңіз. Контейнерді ұдай тазалап отырыңыз (8-1 сурет):

1. Жуғыш зат контейнерін тоқтағанға дейін шығарыңыз.
2. Босату түймесін басып, жуғыш зат үлестіргішін алып тастаңыз.
3. Контейнерді сумен шайып, оны қайтадан машинаға салыңыз.

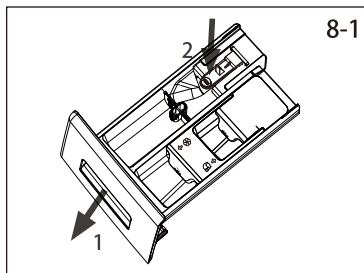

8.2 Кір жуғыш машинаны тазалау

- ▶ Кір жуғыш машинаны тазалау және техникалық қызмет көрсету кезінде ашаны розеткадан алыңыз.
- ▶ Машинаның корпусын (8-2 сурет) және резеңке элементтерді тазарту үшін сұйық сабынға малынған жұмсақ матаны қолданыңыз.
- ▶ Коррозияға әкелетін органикалық химикаттарды немесе еріткіштерді пайдаланбаңыз.



8.3 Су беру клапаны және су беру клапанының сүзгісі

Қатты бөлшектер (мысалы, қақ) су беруді жабуы мүмкін. Бұған жол бермеу үшін су беру клапанының сүзгісін үнемі тазалаңыз.

- ▶ Қуат кабелінің ашасын розеткадан алыңыз. Су беруді жабыңыз.
- ▶ Сұйық шлангты (8-3 сурет) кір жуғыш машинадан және краннан ажыратыңыз.
- ▶ Сүзгіні тазалау үшін щетканы пайдаланып сүзгіні сумен шайыңыз (8-4 сурет).
- ▶ Сүзгіні салыңыз. Орнату орнына сұйық шлангты орнатыңыз.

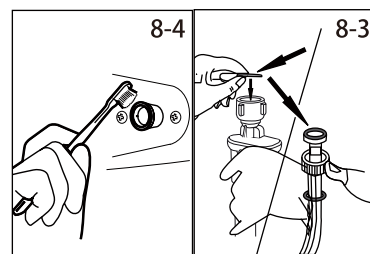

8.4 Барабанды тазалау

- ▶ Барабаннан кездейсоқ металл заттарды (мысалы, түйреуіштер, монеталар және т.б.) алыңыз (8-5 сурет). Мұндай заттар дақтар мен тоттың себебі болып табылады.
- ▶ Тот дақтарын кетіру үшін құрамында хлор жоқ тазартқышты қолданыңыз. Тазалағыш реагент өндірушінің нұсқауларын орындаңыз.
- ▶ Қатты заттармен немесе темір жөкемен тазалауға тыйым салынады.

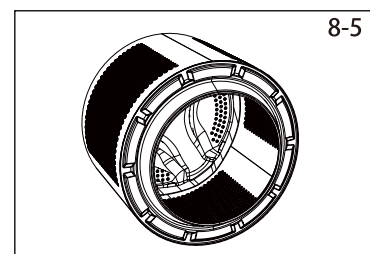

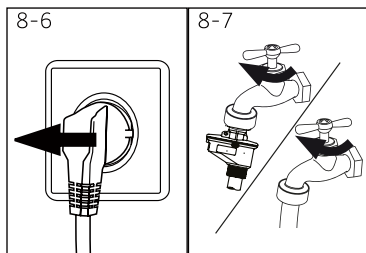

8.5 Ұзақ уақыт өшіру кезінде техникалық күтім

Кір жуғыш машина ұзақ уақыт пайдаланылмаса:

1. Розеткадан шанышқыны алыңыз (8-6 сурет).
2. Су беруді жабыңыз (8-7 сурет)
3. Есікті ашыңыз. Бұл ылғал мен иістерді жасаудан қорғайды. Кір жуғыш машина пайдаланылмаған кезде есікті ашық қалдырыңыз.

Келесі қолданар алдында қуат кабелін, кіргізетін келтеқұбыр және төкпе құбыршегі тексеріңіз. Бәрі дұрыс орнатылғанына көз жеткізіңіз. Ағып кетудің жоқтығына көз жеткізіңіз.

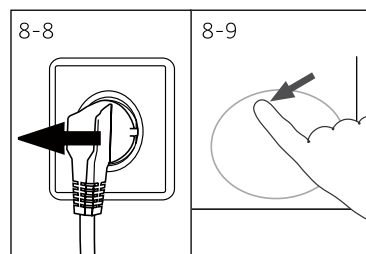

8.6 Су төгетін сорғы сүзгісі

Сорғы сүзгісін айына бір рет тазалаңыз. Сүзгіні келесі жағдайларда тексеріңіз:

- ▶ Кір жуғыш машина суды ағызбайды;
- ▶ Сығу жоқ;
- ▶ Кір жуғыш машина жұмыс кезінде ерекше шу шығарады.



HAZAR!

Күйіп қалу қаупі! Су төгетін сорғы сүзгісіндегі су өте ыстық болуы мүмкін! Кез-келген әрекетті жасамас бұрын, судың салқындағанына көз жеткізіңіз.

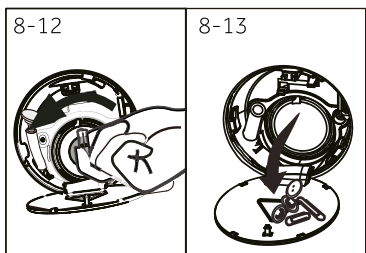
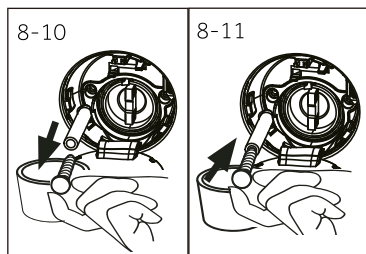

1. Кір жуғыш машинаны өшіріңіз. Розеткадан шанышқыны алыңыз (8-8 сурет).
2. Қызмет жапқышын ашыңыз. Бұл үшін монетаны немесе бұрағышты қолдануға болады (8-9 сурет).
3. Ағынды суды жинау үшін жалпақ ыдысты қолданыңыз (8-10 сурет). Судың мөлшері айтарлықтай болуы мүмкін!
4. Су төгетін шлангты тартыңыз. Шлангтың ұшын ыдыстың үстінен ұстаңыз (8-10 сурет).
5. Тығынды су төгетін шлангтан алыңыз (8-10 сурет).
6. Су толығымен төгілгеннен кейін су төгетін шлангты жабыңыз (8-11 сурет). Шлангты кір жуғыш машинаға қайта орнатыңыз.
7. Сорғы сүзгісін сағат тіліне қарсы бағытта бұраңыз. Сүзгіні алыңыз (8-12 сурет).
8. Жойыңыз ұсақ бөлшектері және балшық (8-13 сурет).

9. Сорғы сүзгісін абайлап тазалаңыз. Мысалы, ағынды судың көмегімен (8-14 сурет).
10. Сүзгіні орнату орнына мұқият орнатыңыз (8-15 сурет).
11. Қызмет жапқышын жабыңыз.

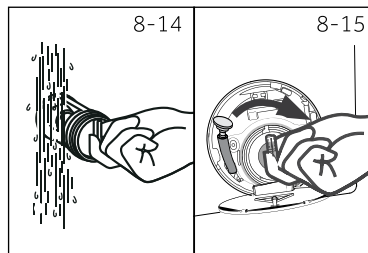

НАЗАР АУДАРЫҢЫЗ!

- ▶ Сорғы сүзгісінің тығыздағышы таза және зақымдалмауы керек. Егер қақпақ нашар тартылса, судың ағып кетуі мүмкін.
- ▶ Сүзгі орнату орнына дәл орнатылуы керек. Олай болмаған жағдайда, пайда болуы мүмкін протечки су.

Көптеген мәселелерді өз бетінше шешуге болады (бұл арнайы білімді қажет етпейді). Егер мәселе туындаса (сатудан кейінгі қызмет көрсету қызметіне Жүгінер алдында) алдымен төменде көрсетілген барлық ықтимал ақаулармен танысыңыз. Нұсқауларды орындаңыз. Тиісті бөлімді қараңыз.



НАЗАР АУДАРЫҢЫЗ!

- ▶ Қызмет көрсетер алдында кір жуғыш машинаны өшіріңіз. Қуат кабелінің ашасын розеткадан ажыратыңыз.
- ▶ Электр жабдықтарына тек білікті электриктер қызмет көрсетуі керек. Дұрыс емес жөндеу айтарлықтай зақым келтіруі мүмкін.
- ▶ Қауіпті болдырмау үшін тек өндіруші, сервистік агент немесе ұқсас біліктілігі бар адамдар ақаулы электр қорек кабелін алмастыра алады.

9.1 Ақпараттық кодтар

Келесі кодтар тек ақпарат үшін көрсетіледі және жуу цикліне жатады. Бұл кодтар ешқандай әрекетті қажет етпейді.

Код	Хабар
t:25	Жуу циклінің соңына дейін қалған уақыт-1 сағат 25 минут.
6:30	Жуу циклінің соңына дейін қалған уақыт, оның ішінде старттың кешігу уақыты 6 сағат 30 минутты құрайды.
AWEO	Автоматты жүктеуді анықтау функциясы қосылған.
End	Жуу циклы аяқталды. Машина автоматты түрде өшеді.
cLo t	Балалардан бұғаттау функциясы іске қосылды.
Loc t	Есік судың жоғары деңгейіне, судың жоғары температурасына немесе айналдыру режиміне байланысты жабық.
bEEP OFF	Дыбыстық сигнал өшірілген.
bEEP On	Дыбыстық сигнал қосылған.

9.2 Код көмегімен ақауларды диагностикалау

Код	Ақаулық	Ақаулықты жою
CLr FLTr	▪ Суды жою мәселесі. Су 6 минут ішінде машинадан толығымен төгілмейді.	▪ Су төгетін сорғы сүзгісін тазалаңыз.
E2	▪ Бұғаттау қатесі.	▪ Есікті дұрыс жабыңыз.
E4	▪ Су деңгейі 8 минуттан кейін қамтама-сыз етілмеген. ▪ Су сифон әсеріне байланысты су төгетін шланг арқылы ағызылады.	▪ Шүмектің толығымен ашық екеніне көз жеткізіңіз. Желідегі судың қысымы қалыпты екеніне көз жеткізіңіз. ▪ Шлангтың дұрыс орнатылуын тексеріңіз.
E8	▪ Қорғау қатесі (су деңгейі)	▪ Сатудан кейінгі қызмет бөліміне хабарласыңыз.

Код	Ақаулық	Ақаулықты жою
F3	• Температура сенсоры қатесі.	• Клиенттерді қолдау қызметіне хабарласыңыз
F4	• Қыздыру қатесі.	• Клиенттерді қолдау қызметіне хабарласыңыз
F7	• Электр қозғалтқышының ақаулығы.	• Клиенттерді қолдау қызметіне хабарласыңыз
F9	• Кептіру режимі сенсорының қатесі.	• Клиенттерді қолдау қызметіне хабарласыңыз
FR	• Су деңгейінің сенсоры қатесі.	• Клиенттерді қолдау қызметіне хабарласыңыз
FC1 or FC2 or FC0 or FC3	• Байланыс қатесі.	• Клиенттерді қолдау қызметіне хабарласыңыз
Fd	• Сушки кептіру режимі үшін қыздыру элементінің ақаулығы.	• Клиенттерді қолдау қызметіне хабарласыңыз
FE	• Кептіру эл. қозғалтқышының ақаулығы.	• Клиенттерді қолдау қызметіне хабарласыңыз
E12	• Кептіру кезінде су деңгейі жоғары.	• Клиенттерді қолдау қызметіне хабарласыңыз
Unb	• Кір жуғыш машинаны біркелкі емес жүктеу.	• Барабанға киім жүктемесін біркелкі таратыңыз. Жүктемелі азайтыңыз.
E5	• Ағызу қатесі. Су машинадан 1 минут ішінде толығымен төгілмейді ("I-Refresh" бағдарламасы)	• Су төгетін сорғының сүзгісін тазалаңыз. • Су төгетін шлангтың дұрыс орнатылуын тексеріңіз.

9.3 Кодты қолданбай ақаулықтарды жою

Мәселе	Себебі	Шешімі
1. Кір жуғыш машина жұмыс істемейді.	<ul style="list-style-type: none"> • Бағдарлама әлі іске қосылмаған. • Есік дұрыс жабылмаған. • Кір жуғыш машина қосылмаған. • Электр қуатының бұзылуы. • Балалардан бұғаттау іске қосылды. 	<ul style="list-style-type: none"> • Бағдарламаны тексеріп, оны іске қосыңыз. • Есікті дұрыс жабыңыз. • Машинаны қосыңыз. • Қуат көзін тексеріңіз. • Блоктау режимін балалардан ажыратыңыз.
2. Кір жуғыш машинаға су құйылмайды.	<ul style="list-style-type: none"> • Сумен жабдықтау жоқ. • Құю түтігі бүгілген. • Құятын шлангтың сүзгісі бітелген. • Су қысымы 0.03 МПа-дан аз. • Есік дұрыс жабылмаған. • Сумен жабдықтаудың ақаулығы. 	<ul style="list-style-type: none"> • Сумен жабдықтау кранын тексеріңіз. • Құю түтігін тексеріңіз. • Құю түтігінің сүзгісін тазалаңыз. • Судың қысымын тексеріңіз. • Есікті дұрыс жабыңыз. • Сумен қамтамасыз етіңіз.
3. Кір жуғыш машинаға су құйылған кезде, су машинадан ағып кетеді.	<ul style="list-style-type: none"> • Су төгетін шлангтың биіктігі 80 см-ден кем. • Су төгетін шлангтың соңы суға батырылады. 	<ul style="list-style-type: none"> • Су төгетін шлангтың дұрыс қосылғанына көз жеткізіңіз. • Су төгетін шлангтың суға түспегенін көз жеткізіңіз.
4. Суды ағызу проблемасы.	<ul style="list-style-type: none"> • Су төгетін шланг бұғатталған. • Сорғы сүзгісі бітелген. • Су төгетін шлангтың соңы еден деңгейінен 100 см жоғары. 	<ul style="list-style-type: none"> • Су төгетін шлангтың құлпын ашыңыз. • Сорғы сүзгісін тазалаңыз. • Су төгетін шлангтың дұрыс қосылғанына көз жеткізіңіз.

Мәселе	Себебі	Шешімі
Сығу кезінде қатты діріл.	<ul style="list-style-type: none"> Барлық тасымалдау болттары алынып тасталмайды. Машина тұрақсыз күйде. Машинаны дұрыс емес жүктеу. 	<ul style="list-style-type: none"> Барлық тасымалдау болттарын алыңыз. Қатты тірек бетін қамтамасыз етіңіз және машинаны туралаңыз. Жүктеудің салмағы мен біркелкілігін тексеріңіз.
Машина жуу циклы аяқталғанға дейін тоқтайды.	<ul style="list-style-type: none"> Су беру немесе электрмен жабдықтау қатесі. 	<ul style="list-style-type: none"> Қуат пен сумен жабдықтауды тексеріңіз.
Кір жуғыш машина біраз уақытқа тоқтайды.	<ul style="list-style-type: none"> Дисплейде қате коды көрсетіледі. Машинаның дұрыс жүктелмеуіне байланысты мәселе. Сулану циклі орындалады. 	<ul style="list-style-type: none"> Қате кодтарын тексеріңіз. Жүктеуді азайтыңыз/реттеңіз. Бағдарламаны өшіріңіз/қайта іске қосыңыз.
Барабандағы және/немесе жуғыш заттарға арналған науадағы артық көбік.	<ul style="list-style-type: none"> Жарамсыз жуғыш зат. Жуғыш заттың артық мөлшерін пайдалану. 	<ul style="list-style-type: none"> Жуғыш затты таңдау бойынша ұсыныстарды тексеріңіз. Азайтыңыз саны жуғыш.
Жуу уақытын автокөреттеу.	<ul style="list-style-type: none"> Жуу бағдарламасының ұзақтығы түзетіледі. 	<ul style="list-style-type: none"> Бұл қалыпты жағдай. Өнімділікке әсер етпейді.
Сығу кезіндегі сәтсіздік.	<ul style="list-style-type: none"> Барабандағы киімнің теңгерімсіздігі. 	<ul style="list-style-type: none"> Машинаның дұрыс жүктелуін тексеріңіз. "Сығу" бағдарламасын қайтадан іске қосыңыз.
Жуудың нашар нәтижесі.	<ul style="list-style-type: none"> Ластану деңгейі таңдалған бағдарламаға сәйкес келмейді. Жуғыш заттың жеткіліксіз мөлшері. Максималды жүктеме асып кетті. Киім барабанда біркелкі бөлінбейді. 	<ul style="list-style-type: none"> Басқа бағдарламаны таңдаңыз. Ластану деңгейіне және өндірушінің ұсыныстарына сүйене отырып, жуғыш затты таңдаңыз. Жүктеуді азайтыңыз. Кір жуғыш машинадан киім алыңыз
Матадағы кір жуғыш заттың қалдықтары.	<ul style="list-style-type: none"> Ерітілмеген жуғыш зат бөлшектері ақ дақтар түрінде матада қалуы мүмкін. 	<ul style="list-style-type: none"> Қосымша шаюды орындаңыз. Іздерді тазартуға тырысыңыз(киім кептірілгеннен кейін). Басқа жуғыш затты қолданыңыз.
Матадағы сұр дақтар.	<ul style="list-style-type: none"> Майлар, кремдер немесе жақпа сияқты майлардың әсерінен болады. 	<ul style="list-style-type: none"> Матаны арнайы тазартқышпен алдын-ала өңдеңіз.



Ескерту: көбік түзілуі

Егер «Сығу» циклін орындау кезінде тым көп көбік пайда болса, қозғалтқыш тоқтайды. Су төгетін сорғы 90 секунд ішінде жұмыс істейді. Көбікті 3 есеге дейін жоюдың қанағаттанарлықсыз нәтижелері болған жағдайда, бағдарлама сығуды орындамай тоқтайды.

Егер қате туралы хабар нұсқауларды орындағаннан кейін де пайда болса, құрылғыны өшіріп, қуат көзін өшіріп, қолдау қызметіне хабарласыңыз.

9.4 Электр қуаты үзілген жағдайда.

Ағымдағы бағдарлама және оның параметрлері сақталады. Электр қуатын қалпына келтіргеннен кейін жұмыс қайта басталады.

Егер бағдарламаны орындау кезінде электр қуаты істен шықса, есік механикалық түрде блокталады. Киімдерді шығарып алуға болады, егер судың деңгейі көрінбейді шыныда есіктері. Су деңгейі «су төгетін сорғы сүзгісі» бөлімінде сипатталғандай төмендетілуі тиіс. Күйіп қалу қаупі!

Есікті ашу үшін А авариялық тұтқасынан тартыңыз (9.1 сурет). Есік ашылғанша тартыңыз. Жеңілшертудің дыбысы шығады. Осыдан кейін барлық бөлшектерді монтада күйіне орнатыңыз. А тұтқасы тығынның астында.

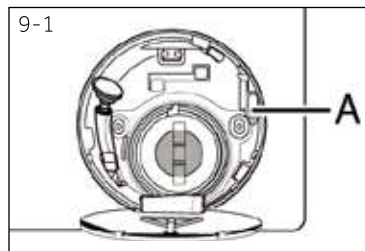

Кір жуғыш машина пайдаланушы үшін қауіпсіз күйде болған кезде машинаның есігін ашуға болады (су деңгейі әйнектен төмен, барабанның температурасы 55 °С-тан төмен, ішкі барабан айналмайды).

10.1 Дайындау

- ▶ Кір жуғыш машинаны қаптамадан шығарыңыз.
- ▶ Қаптама материалын, оның ішінде корпустың қорғаныс пленкасын және полистирол негізін алыңыз. Буыптүю материалын балалардан қорғалған жерге қойыңыз. Қаптаманы ашқан кезде су тамшылары пластикалық пакет пен әйнектен табылуы мүмкін. Бұл қалыпты жағдай және суды пайдалану арқылы зауыттық сынақтардан туындаған.

**Ескерту: қаптаманы кәдеге жарату**

Буыптүю материалын балалардан қорғалған жерге қойыңыз. Қоршаған ортаға зиян келтірместен тастаңыз.

10.2 Шудан қорғайтын тірек төсемдерін орнату (опция)

1. Шуды қорғайтын төсемдер (4 зат) арнайы қаптаманың ішінде орналасқан. Шуды оқшаулайтын төсемдер Шу мен дірілді азайту үшін қолданылады (10-1 сурет).
2. Кір жуғыш машинаны бүйірлік тақтаға салыңыз. Шыны жоғары бағытталуы керек. Машинаның түбі монтажшыға бағытталуы керек.
3. Шығару керек шумоизолирующие төсеу бірі-орау. Екі жақты жабысқақ пленканы алыңыз. Шуды қорғайтын тығыздағыштар машинаның түбіне жабыстырылады (3-суретті қараңыз). Екі ұзын төсемдер 1 және 3 нүктелерінде орнатылады. Екі қысқа төсемдер 2 және 4 нүктелерінде орнатылады. Кір жуғыш машинаны тігінен орнатыңыз.

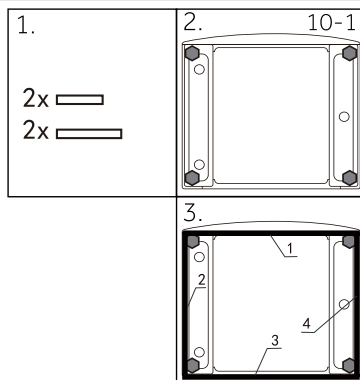
**10.3 Тасымалдау болттарын жою**

Тасымалдау болттары тасымалдау кезінде машинаның ішіндегі дірілге қарсы компоненттерді бекітуге арналған. Бұл ішкі зақымдардың алдын алады.

1. Артқы қақпақты алыңыз (10-3 сурет).
2. Артқы қабырғадағы 4 болтты алыңыз. А пластикалық тіректерін машинадан алыңыз (10-4 сурет).

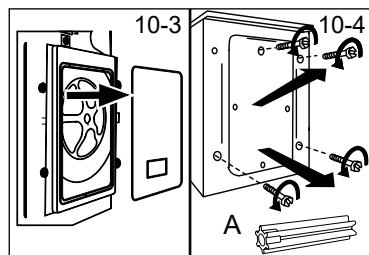



Ескерту: сенімді жерде сақтаңыз

Тасымалдау болттарын кейіннен пайдалану үшін сенімді жерде сақтаңыз. Кір жуғыш машинаны жылжыту қажет болса, әрқашан осы болттарды алдын-ала орнатыңыз.

10.4 Кір жуғыш машинаны жылжыту

Кір жуғыш машинаны жылжыту қажет болса, әрқашан болттарды алдын-ала орнатыңыз. Бұл компоненттердің ықтимал зақымдануына жол бермейді. Орнатуды бұрын көрсетілгендей орындаңыз (бірақ кері тәртіпте).

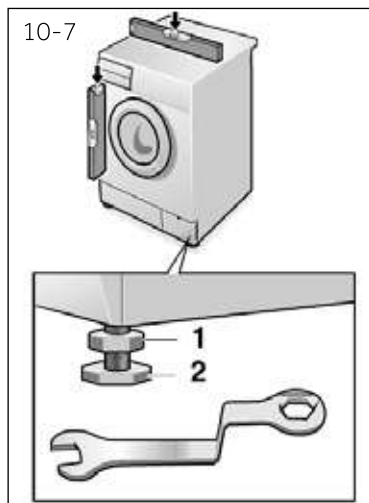

10.5 Кір жуғыш машинаның орналасуын орнату орнында теңестіру

Машинаның барлық тірек аяқтарын (10-7 сурет) дәл көлденең позицияға жету үшін реттеңіз. Бұл жұмыс кезінде дірілді азайтады (және, демек, Шу және пайдалану тозуы). Машинаның орналасуын теңестіру үшін алкоголь деңгейін пайдалану ұсынылады. Еден мүмкіндігінше қатты және тегіс болуы керек.

1. Сомын кілті 1 бөлігін (қарсысомын) сәл бұрап алу үшін қолданылады.
2. Аяқты айналдыру арқылы биіктігін реттеңіз (2).
3. 1 бөлігін (қарсысомын) корпусқа қатысты бұраңыз.

Тасымалдау және сақтау

Өнімді онда көрсетілген белгілерге сәйкес бастапқы орауышына тасымалдау және сақтау керек.

Жүктеу, түсіру және тасымалдау кезінде абай болыңыз.

Көлік құралы және коймасы сақтау өнімді атмосфералық жауын-шашыннан және механикалық зақымданудан қорғауы керек.

10.6 Ағызу шлангісін монтаждау

Шлангты құбырға қосыңыз. Шланг құрылғының төменгі шекарасынан 80 см-ден 100 см-ге дейін биіктікте болуы керек! Мүмкіндігінше, шлангты әрдайым құрылғының артқы жағында орналасқан фиксаторға бекітіңіз.

**НАЗАР!**

- ▶ Қосылу үшін тек құрылғыға бекітілген шлангтар жиынтығын пайдаланыңыз.
- ▶ Ешқашан ескі шлангтарды пайдаланбаңыз!
- ▶ Шлангты тек суық су құбырына қосыңыз.
- ▶ Шлангты қоспас бұрын судың тазалығы мен мөлдірлігін тексеріңіз.

Орнатудың мүмкін нұсқалары:

10.6.1 Шлангтан раковинаға суды ағызу.

- ▶ Шлангты раковинаның шетіне U-тәрізді тіреуішпен іліп қойыңыз (10-8 сурет).
- ▶ U-тәрізді тіректі сырғып кетуден тиісті қорғауды қамтамасыз етіңіз.

10.6.2 Шлангтан кәріз құбырына ағызу

- ▶ Көтергіш құбырдың ішкі диаметрі (ауаны бұрумен кемінде 40 мм болуы тиіс.
- ▶ Шлангты кәріз желісіне шамамен 80-100 мм қойыңыз.
- ▶ U пішіндегі тіректі орнатыңыз. Тіректі мықтап бекітіңіз (10-9 сурет).

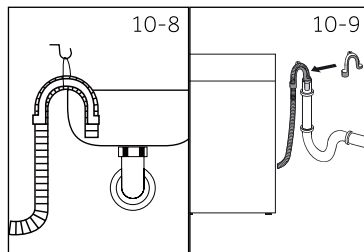
**10.6.3 Шлангтан раковинаның канализациялық тарамына ағызу**

- ▶ Тармақ пен шлангтың қосылуы сифонның үстінде болуы керек.
- ▶ Әдетте "А" тармағы жабық. Ашу керек (10-10 сурет).
- ▶ Ағызатын шлангты қамытпен бекіндіріңіз.

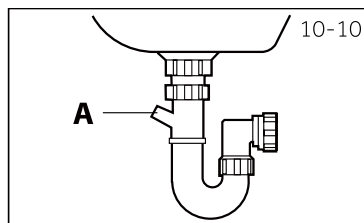
**НАЗАР АУДАРЫҢЫЗ!**

- ▶ Ағызу шлангысын суға батыруға болмайды. Шланг мықтап бекітілген және герметикалық болуы тиіс. Егер шланг еденге немесе 80 см-ден аз биіктікте орналасса, кір жуғыш машина толтыру кезінде (автоматты ағызу) суды үнемі ағызады.
- ▶ Ағызатын шлангты ұзартуға болмайды. Қажет болса, сатудан кейінгі қызмет көрсету бөліміне хабарласыңыз.

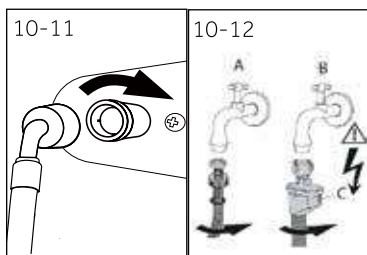

10.7 Құю шлангісін монтаждау

Тығыздағыштардың орнатылғанына көз жеткізіңіз.

1. Құю шлангының иілген ұшын машинаға жалғаңыз (10.11 сурет). Бұрандалы қосылысты қолмен жабыңыз.
2. Шлангтың екінші ұшын 3/4" бұрандасы бар сумен жабдықтау кранына жалғаңыз (10.12 сурет).

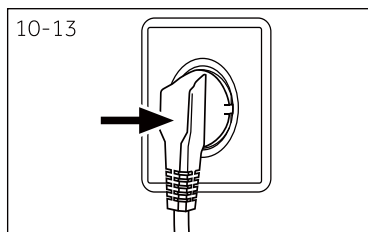

10.8 Электр желісіне қосылу

Әрбір қосылым алдында тексеріңіз:

- ▶ Қуат көзінің, розетканың және сақтандырғыштың сипаттамалары машина паспортына сәйкес келеді;
- ▶ Жерге қосылған розетка (тек бір қосылыс) қолданылады. Кабель қосылады розеткаға пайдаланбай ұзартқыш.
- ▶ Штепсель мен розетка бір-біріне қатаң сәйкес келеді. Розеткаға штепсельді салыңыз (10-13 сурет).



НАЗАР АУДАРЫҢЫЗ!

- ▶ Барлық қосылыстардың (Қуат кабелі, су төгетін шланг және сумен жабдықтау шлангісі) құрғақ, ауа өткізбейтін және сенімді қосылысқа ие болуын әрдайым тексеріңіз!
- ▶ Бұл бөлшектердің ешқашан щеткаға тасуына, бүктелгеніне немесе бұралмағанына көз жеткізіңіз.
- ▶ Қауіпті болдырмау үшін зақымдалған электр кабелін қызмет көрсету агенті ауыстыруы керек (кепілдік картасын қараңыз).

11.1 Құрылғы EU № 1061/2010 директивасының талаптарына сәйкес келеді.

Сауда маркасы	Haier
Моделі	HWD80-BP14979/HWD80-BP14979S
Энергия тиімділігі класы ¹⁾	B
Стандартты мақта бағдарламаларын қолдана отырып, жуу, сығу және кептіру режимдерінде энергияны тұтыну ²⁾ кВт-сағатта / толық жұмыс циклі ³⁾	6,30
Стандартты мақта бағдарламаларын қолдана отырып, жуу, сығу режимдерінде энергияны тұтыну ²⁾ . кВт-сағатта / жуу циклі ³⁾	0,67
Жуу тиімділігінің класы ¹⁾	A
60°C температурада стандартты мақта жуу циклі жағдайында сығудан кейін қалған су.%. ²⁾	50
60°C кезінде стандартты мақта жуу циклі үшін максималды сығу жылдамдығы ²⁾ . айналымға / мин	1390
60 °C (кептірусіз) стандартты мақта жуу циклі үшін жуу өнімділігі ²⁾ . килограммен	8
Стандартты мақта кептіру циклі үшін кептіру өнімділігі ²⁾ . килограммен	5
Жуу, сығу және кептіру циклдеріне су шығыны ²⁾ . литр / толық жұмыс циклі	137
Тек жуу және сығу үшін су шығыны ²⁾ . литр / толық жұмыс циклі	48
Жуу және кептіру уақыты. Толық жұмыс циклі үшін бағдарламалық уақыт минутпен.	700
Төрт адамнан тұратын үй шаруашылығы үшін есептік жылдық тұтыну. Кептіру әрқашан қолданылады(200 цикл). кВт-сағатта.	1130
Төрт адамнан тұратын үй шаруашылығы үшін есептік жылдық тұтыну. Кептіру қолданылмайды (200 цикл). кВт-сағатта.	134
Стандартты мақта бағдарламасын қолданған кезде жуу, сығу және кептіру циклдері кезіндегі Шу ²⁾ . дБ (A) re 1рw	53/72/55

1) G класы ең аз тиімділікке сәйкес келеді. A класы максималды тиімділікке сәйкес келеді.

2) IEC стандартты тестілік бағдарламалары:

Жуу: Cotton+ (мақта +) бағдарламасы, қосымша шаю 1 рет, температура 60°C, максималды сығу жылдамдығы. «Қосу» батырмасын басу.

Кептіру: 5 секунд ішінде «Кептіру» батырмасын басу, дисплейде «У» жазуы көрсетілуі тиіс. «Қосу» батырмасын басу.

3) Циклдің нақты қуат тұтынуы құрылғының қалай қолданылатынына байланысты.

11.2 Қосымша техникалық деректер

Моделі	HWD80-BP14979/HWD80-BP14979S
Өлшемі (Б x Е x Т), мм	850X595X453
Қуат параметрлері	220-240 В ~/ 50 Гц
Ток күші, А	10
Макс. қуаты, Вт	1950
Су қысымы (P), МПа	$0,03 \leq P \leq 1$
Таза салмағы, кг	61

11.3 Стандарттар және директивалар

Өнімдер Еуразиялық экономикалық (кедендік) одақтың техникалық регламенттеріне сәйкес келеді.

Клиенттерді қолдау қызметі

Нуге компаниясының тұтынушыларға қолдау көрсету қызметіне, сондай-ақ түпнұсқалық қосалқы бөлшектерді пайдалануға кеңес береміз. Егер сіздің тұрмыстық техникамен қиындықтарыңыз болса, алдымен «Ақауларды жою» бөлімін оқып шығыңыз.

Егер де сіз проблемаңыздың шешімін таба алмаған болсаңыз, мынаған жүгініңіз:

— біздің ресми дилерімізге немесе

— колл-орталыққа қоңырау шалыңыз:

8-800-250-43-05 (РФ),

8-10-800-2000-17-06 (РБ),

00-800-2000-17-06 (Өзбекстан)

— www.haier-europe.com сайтына кіріңіз, онда сіз қызмет көрсету туралы сұрау жібере аласыз және жиі қойылатын сұрақтарға жауап таба аласыз.

Қызмет көрсету орталығына хабарласқан кезде, төмендегі ақпаратты дайындаңыз, ол сіз төлтеушінің атына және тексеруге болады:

Модель _____

Сериялық нөмірі _____

Сатылған күні _____



Сонымен қатар, кепілдігінің және сатылғаны туралы құжаттардың болуын тексеріңіз.

Маңызды! Құралда сериялық нөмірінің болмауы өндіруші үшін құралды сәйкестендіруді және нәтижесінде кепілдік қызмет көрсетуді мүмкін емес етеді. Құралдан зауыттық сәйкестендіру тақтайшаларын алып тастауға тыйым салынады. Зауыттық тақтайшалардың болмауы кепілдік міндеттемелерді орындаудан бас тартуға себеп болуы мүмкін.

Осы құжатқа алдын ала ескертусіз бір өзгерістердің енгізілуі мүмкін.

Өндіруші бұдан әрі ескертусіз бұйымның дизайны мен жабдықтарына өзгерістер енгізуге құқылы.

КЕПІЛДІК ТАЛОНЫ

Құрметті сатып алушы!

«Хайер» корпорациясы мына мекенжай бойынша орналасқан: S401 кеңсе, Хайер бренд билдинг, Хайер Индастри парк Хай-тек зон, Лаошан Дистрикт, Циндао, Қытай, Сізге таңдауыңыз үшін алғыс айтады білдіреді және пайдалану ережелерін ұстанған кезде осы бұйымның жоғары сапасы мен мінсіз жұмыс атқаратындығына кепілдік береді. Тұрмыста пайдалану үшін арналған тұрмыстық бұйымның жұмысқа жарамды ресми мерзімі – бұйым кесімді тұтынушыға табысталған күннен бастап теледидарларға, микротолқынды пештер 5 жыл, планшеттік компьютерлерге, ноутбуктерге және теледидарлық приставкаларға 3 жыл, робот-шансорғыштарға 4 жыл, ұялы телефондар мен гироскутерлерге 2 жыл, қалған тауарларға 7 жыл. Өнімнің жоғары сапасын ескере отырып, нақты пайдалану мерзімі айтарлықтай ресми мерзімнен артық болуы мүмкін. Қызмет ету мерзімі аяқталғаннан кейін профилактикалық жұмыстарды жүргізу үшін және ұсынымдар алу үшін Авторландырылған сервистік орталыққа жүгінуіңізді сұраймыз. Барлық өнім пайдалану шарттарын ескере отырып өндірілген және техникалық талаптардың сәйкестілігіне арналған тиісті сертификаттауды өткен. Түсінбестікке жол бермеу үшін Сізден сатып алған кезде пайдалану жөніндегі нұсқаулықты, кепілдікті міндеттемелерді шарттарын зейін қойып оқып шығуыңызды және кепілдік талонының дұрыс толтырылғанын тексеруіңізді нақтыраа өтінеміз. Кепілдік таломына дұрыс емес немесе толымсыз толтырылған жағдайда сатушы ұйымға жүгініңіз. Осы бұйым тұрмыстық мақсаттағы техникалық күрделі тауар болып табылады. Егер Сіз сатып алған бұйым арнайы орнатуды және іске қосуды талап еткен болса, Сізге Хайер-дің Авторландырылған сервистік орталыққа қандай да бір қызметкермен растайды. Бірақ «Хайер» корпорациясы төменде аталған шарттарды сақтамаған жағдайда кепілдікті де, сондай-ақ сервистік қызмет көрсетуден де бас тарту құқығын өзіне қалдырады.

Кепілдікті және сервистік қызмет көрсетудің шарттары

Кепілдікті және сервистік қызмет көрсету белгіленген үлгідегі кепілдік талонымен жинақталған бұйымдарға таралады. «Хайер» корпорациясы тауарды тұтынушыға табыстап берген күннен бастап 12 ай кепілдікті мерзімді белгілейді және тауарды тұтынушыға табыстап берген күннен бастап 36 ай ішінде қосымша сервистік қызмет көрсетеді. Ықтимал түсінбестікке жол бермеу үшін бұйымды сатқан кезде оған қоса берілетін құжаттарды (тауар чегі, кассалық чек, пайдалану жөніндегі нұсқаулық, кепілдік талоны) қолдану мерзімі ішінде сақтаңыз. Бұйымға қосымша сервистік қызмет көрсету – Өндірушінің кінісінен туындаған бұйымның ақауларын жою тұтынушы үшін тегін. Бұл қызмет бұйым иесі тауар және кассалық чектерін, бұйымды сатып алу дерегін растаушы басқа құжаттарды көрсеткен кезде ғана көрсетіледі.

Кепілдікті сервистік қызмет көрсету ерекше Хайер-дің Авторландырылған сервистіктерімен ғана көрсетіледі. ЕАЭО аумағындағы Авторландырылған сервистіктердің толық тізбесін Сіз «Хайер» ақпараттық орталығынан мына телефондар бойынша біле аласыз:

8-800-250-43-05 - Ресей тұтынушыларына арналған (Ресей өңірлерінен қоңырау шалу тегін)
8-10-800-2000-17-06 - Беларусь тұтынушыларына арналған (Беларусь өңірлерінен қоңырау шалу тегін)
8-800- 501-157 - Украина тұтынушыларына арналған (Украина өңірлерінен қоңырау шалу тегін)
00-800-2000-17-06 – Өзбекстандағы тұтынушылар үшін (Өзбекстанның өңірлерінен қоңырау шалу тегін)

немесе www.haier-europe.com сайтында немесе help@haieronline.ru электрондық поштасында.

Авторландырылған сервистіктердің деректері өзгертілуі мүмкін, анықтама алу үшін «Хайер» ақпараттық орталығына жүгініңіз.

Кепілдікті және қосымша қызмет көрсету ақаулары келесі салдарынан туындаған бұйымдарға таратылмайды:

- тұтынушының тауарды пайдалану, сақтау және/немесе тасымалдау шарттары мен ережелерін бұзу;
- бұйымды дұрыс орнатпау және/немесе іске қосу;
- тоназыту конуртымен және электрлік қосылыстармен жұмыс технологияларын бұзу, сондай-ақ Бұйымды монтаждау үшін құжаттармен расталған, тиісті біліктілігі болмаған тұлғаларды тарту;
- Бұйымның пайдалану жөніндегі нұсқаулық талап еткен техникалық қызмет көрсету мерзімде болмауы;
- сұқбыр желісіндегі артық немесе жеткіліксіз қысым;
- бұйымның суы түріне сәйкес келмейтін жуғыш құралдарды қолдану, сондай-ақ жуғыш құралдардың мөлшерлемесін асып кету;
- бұйымды тағайындалмаған мақсаттарында пайдалану;
- үшінші тұлғалардың әрекеттері: үкілі етілмеген тұлғалармен жөндеу немесе өндірушімен санцияланбаған құрылымдық немесе сұлбалық техникалық өзгерістерді енгізу;
- Мемлекеттік Техникалық Стандарттардан (МЕМСТ-тен) және желілерді қуаттаушы нормалардан ауытқу;
- еңсерілмейтін күштердің әрекеттері (апат, өрт, найзағай және т.б.);
- жазатайым оқиғалар, тұтынушының немесе үшінші тұлғалардың қасақана немесе абайсыз әрекеттері;
- егер бұйым ішіне бөгде заттар, сұйықтықтар, жәндіктер, жәндіктердің тіршілік ету өнімдері түскеннен ақаулар анықталған болса;
- су жылытқыштың сумен толтырылмаған / толық толтырылмаған бағи қосу салдарынан термоқорғансыз іске қосылуы.

Кепілдікті және қосымша қызмет көрсету келесі жұмыс түрлеріне таратылмайды:

- бұйымды пайдалану жөнінде орнату және іске қосу;
 - тұтынушыға бұйымды пайдалану жөнінде нұсқалама және кеңес беру;
 - бұйымды сырттан немесе ішінен тазарту.
- Төменде аталған шығыс материалдар мен аксессуарлар кепілдікті және қосымша қызмет көрсетуге жатпайды:
- желдеткіштерге арналған сүзгілер;
 - кір жуғыш / ыдыс жуғыш машиналар үшін суды жеткізуге / ағызуға арналған сүзгілер, құбыршектер;
 - шансорғыштарға арналған құбыршектер, түтіктер, қылшақтар, қондырмалар, шаңжинағыштар;
 - қысқа толқынды пештерге арналған тәрелкелер, істіктер, ыдыстар мен тіреуіштер;
 - сүзгілер, иісті сіңіріштер, лампашкелер, сөрелер, жәшіктер, тіреуіштер және тағамдарды тоназытқышқа сақтауға арналған өзге сыйымдықтар;
 - басқару пульстері, аккумуляторлық батареялар, қуаттандыру элементтері, сыртқы қуаттандыру блоктары және зарядтау құрылғылары;
 - бұйымға қоса берілетін құжаттама.

Бұйымға мерзімді қызмет көрсету (сүзгілерді ауыстыру және т.б.) тұтынушының қауапы бойынша қосымша төлеу арқылы жүргізіледі.

Маңызды! Аспапта сериялық нөмірінің болмауы Өндірушіге аспапты сәйкестендіру мүмкіндігін бермейді және осы салдарынан оған қызмет көрсету мүмкіндігі болмайды. Аспапта зауыттық сәйкестендіруші маңдайшаларды алып тастауға тыйым салынады. Зауыттық маңдайшаларының зақымдалуы немесе болмауы кепілдікті міндеттемелерден бас тартудың себебі болуы мүмкін.

* қосымша сервистік қызмет көрсету электрлік су жылытқыштарға, қысқа толқынды пештерге, HRB-331 модельді тоназытқыштарға, мұздатқыштарға, газ плиталарына, шансорғыштарға, робот-шансорғыштарға, теледидарларға, теледидарлық приставкаларға, планшеттік компьютерлерге, ноутбуктерге, ұялы телефондарға, гироскутерлерге таралмайды.

Ресми атауы	Қала	Клиентке арналған телефон	Мекенжайы
«Единая служба сервиса А-Айс-берг» жабық акционерлік қоғамы	Мәскеу	8-800-250-43-05	127644, Мәскеу қ., Вагоно-ремонтная көш., 10 үй, 1-құр.
«Авторизованный Центр «Пионер Сервис» жауапкершілігі шектеулі қоғамы	Санкт-Петербург	8-800-250-43-05	191040, Санкт-Петербург қ., Лиговский даңғ., 52 үй, А.лит.
«Архсервис- центр» жауапкершілігі шектеулі қоғамы	Архангельск	8-800-250-43-05	163000 Архангельск қ., Воскресенская көш., 85 үй
«Техинсервис» жауапкершілігі шектеулі қоғамы	Сочи	8-800-250-43-05	354068, Сочи қ., Донская көш., 3
«ТехноВидеоСервис» жауапкершілігі шектеулі қоғамы	Қазан	8-800-250-43-05	420100, Қазан, Проточная көш., 8 үй,
ДОМСЕРВИС жауапкершілігі шектеулі қоғамы	Владимир	8-800-250-43-05	600017, Владимир қ., Батурин көш., 39 үй
ТРАНССЕРВИС жауапкершілігі шектеулі қоғамы - Краснодар	Краснодар	8-800-250-43-05	350058, Краснодар қ., Кубанская көш., 47
ТРАНССЕРВИС жауапкершілігі шектеулі қоғамы -Т.Новгород	Төменгі Новгород	8-800-250-43-05	603098, Төменгі Новгород қ., Артельная көш., 31 үй
ТРАНССЕРВИС жауапкершілігі шектеулі қоғамы -Екатеринбург	Екатеринбург	8-800-250-43-05	Екатеринбург, ст. Шарташская, 10
«Циклон» жауапкершілігі шектеулі серіктестігі	Омбы	8-800-250-43-05	644042, Омбы, К.Маркс даңғылы, 34а, кеңсе 410
«ГлавБытСервис» жауапкершілігі шектеулі қоғамы	Томск	8-800-250-43-05	Томск, ст. Маяковская 25/7
«Сервисбыттехника» жауапкершілігі шектеулі қоғамы	Орынбор	8-800-250-43-05	460044, Орынбор қ., Конституция көш., 4 үй
«Сибсервис» жауапкершілігі шектеулі қоғамы	Новокузнецк	8-800-250-43-05	654066, Новокузнецк қ., Грдина көш., 18 үй
АРГОН-СЕРВИС жауапкершілігі шектеулі қоғамы	Новороссийск	8-800-250-43-05	353905, Новороссийск қ., Серов көш., 14
АЛИКА-СЕРВИС жауапкершілігі шектеулі қоғамы	Иркутск	8-800-250-43-05	664019, Иркутск қ., Писарев көш., 18-а-үйі
«КРОК-ТТЦ» ЖШҚ	Киев	+38 (095) 288-88-21	Киев қ., Радужная көш., 25 Б үйі
Сервис орталығы	Ташкент	(+998 71) 207 10 01	-
«СВТService» ОДО	Минск	375-17-262-95-50	Минск, ст. Мен Колас 52
«RoyalTerm» жауапкершілігі шектеулі серіктестігі	Минск	375-29-198-11-50	Минск, ст. Орловская 40А, 7 кеңсе
«Сервис Маг» ЖШС	Алматы қаласы	8 (727) 233 30 00	050002, Алматы қ. Қалдаяқова 17
«Ascon-7» ЖШС	Алматы қаласы	7 (727) 397 75 75	050010, Алматы қ. Сағадата Нұрмағамбетова 25

Дякуємо вам за вибір продукції Haier

Будь ласка, уважно прочитайте інструкції цього керівництва перед тим, як приступити до експлуатації приладу. Інструкції містять важливу інформацію, яка допоможе з максимальною користю застосовувати пральну машину і забезпечити її безпечну і правильну установку, експлуатацію та обслуговування.

Зберігайте це керівництво в зручному місці, щоб Ви завжди могли звернутися до нього для належного та безпечного використання приладу.

Якщо Ви збираєтеся продати прилад, віддати його або залишити при переїзді, обов'язково передайте керівництво новому власнику, щоб він міг ознайомитися з приладом і правилами поводження з ним.

Умовні позначення



Увага - важлива інформація з техніки безпеки



Загальна інформація та рекомендації



Екологічна інформація

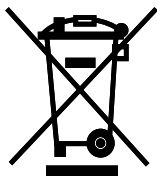

Утилізація

Зробіть свій внесок в захист навколишнього середовища і здоров'я людей. Помістіть упаковку від приладу в відповідні контейнери для подальшої її утилізації. Посприяють утилізації відходів електричних та електронних компонентів. Не викидайте пристрої, позначені зазначеним символом, разом з побутовими відходами. Передайте виріб регіональній організації з переробки відходів або зверніться в муніципальну службу.



УВАГА!

Небезпека травми або удушення!

Вимкніть пристрій від мережі електроживлення. Відріжте кабель живлення і здайте його на утилізацію. Зніміть дверний фіксатор, щоб запобігти можливості випадкового закриття дітей або домашніх тварин всередині приладу.



УВАГА!

Забороняється підключати прилад до мережі через зовнішнє перемикаючий пристрій, наприклад, таймер або до ланцюга, яка регулярно включається і вимикається комунальною службою.

1 - Інформація з техніки безпеки.....	4
2 - Опис приладу.....	8
3 - Панель управління.....	9
4 - Програми.....	13
5 - Споживання	14
6 - Повсякденне використання.....	15
7 - Економічне використання.....	20
8 - Догляд та чистка.....	21
9 - Діагностика та усунення несправностей.....	24
10 - Установка.....	28
11 - Технічні характеристики.....	32
12 - Служба підтримки клієнтів.....	34

Перед першим включенням прилада прочитайте наступні рекомендації з безпеки:



УВАГА!

Перед першим використанням

- ▶ Переконайтеся, що машина не пошкоджена при транспортуванні.
- ▶ Переконайтеся, що всі транспортувальні кріпильні болти видалені.
- ▶ Зняти всю упаковку і зберігайте її поза досяжністю дітей.
- ▶ З огляду на велику вагу приладу виконувати всі маніпуляції з ним повинні як мінімум дві людини.

Повсякденне використання

- ▶ Цей прилад може використовуватися дітьми старше 8 років та особами з обмеженими фізичними, сенсорними або розумовими здібностями, або без досвіду і знань, але тільки якщо вони знаходяться під наглядом або пройшли інструктаж з безпечного поводження з приладом і розуміють можливі ризики.
- ▶ Діти віком до 3 років не повинні знаходитися поряд з приладом, якщо вони не під постійним наглядом.
- ▶ Дітям заборонено грати з приладом.
- ▶ Не дозволяйте дітям і домашнім тваринам підходити близько до пральної машини, якщо її дверцята відкрита.
- ▶ Зберігайте миючі засоби в недоступному для дітей місці.
- ▶ Застебніть блискавки, закріпіть шнурки, нитки і дрібні елементи, щоб уникнути сплутування речей. При необхідності використовуйте спеціальний мішок або сітку для прання.
- ▶ Не торкайтеся приладу і не використовуйте його, перебуваючи босоніж, з вологими або мокрими ногами або руками.
- ▶ Не блокуйте і не накривайте прилад під час його роботи або після неї, щоб забезпечити можливість випаровування і видалення вологи.
- ▶ Не ставте на пральну машину важкі предмети або джерела тепла або вологи.
- ▶ Не використовуйте і не зберігайте легкозаймисті чистячі засоби, аерозолі, засоби для сухої хімічної чистки і легкозаймисті гази в безпосередній близькості від приладу.
- ▶ Не можна прати в машині речі, оброблені розчинниками, що не висушивши їх попередньо на повітрі.
- ▶ При наявності в приміщенні легкозаймистої газу не вставляйте вилку в розетку мережі електроживлення і не виймайте її звідти, якщо вона вже вставлена.
- ▶ Категорично забороняється здійснювати гарячу прання виробів з спінених або губчастих полімерних матеріалів.

**УВАГА!****Повсякденне використання**

- ▶ Не можна прати білизну, забруднену борошном.
- ▶ Не відкривайте під час прання лоток для миючих засобів.
- ▶ Не торкайтеся до дверцяті приладу під час процесу прання, оскільки вона нагрівається.
- ▶ Не відкривайте дверцятку пральної машини, якщо рівень води в ній видно в оглядовому вікні.
- ▶ Не застосовуйте силу для відкриття дверцяті. Вона оснащена пристроєм самоблокування і легко відкриється незабаром після завершення прання.
- ▶ Вимикайте прилад після виконання кожної програми прання і перед проведенням будь-якого регулярного технічного обслуговування, а також відключайте машину від джерела електроживлення для економії електроенергії і забезпечення безпеки.
- ▶ При від'єднанні мережевого кабелю приладу від розетки електроживлення тримайтеся за вилку, а не за кабель.
- ▶ Переконайтеся в тому, що приміщення, де встановлений прилад, сухе і добре провітрюване. Температура повітря повинна бути від 5°C до 35°C.
- ▶ Не блокуйте вентиляційні отвори в підлозі килимами або чимось подібним.
- ▶ Підтримуйте простір навколо пральної машини в чистоті, вільним від пилу і ворсу.
- ▶ Перед включенням приладу переконайтеся, що в ньому знаходяться тільки речі, призначені для прання, і в нього часом не забрався дитина або домашня тваринка.
- ▶ Тільки сухі текстильні речі можна завантажувати в машину і прати в воді.
- ▶ Не завантажуйте в машину білизни більше, ніж допускається номінальним навантаженням.
- ▶ Витягніть з кишень речей, що завантажуються в машину, всі предмети, наприклад, запальнички і сірники.
- ▶ Використовуйте кондиціонери для білизни або аналогічні продукти, вказані на заводській упаковці.
- ▶ Зверніть увагу, що останній етап циклу сушіння відбувається без нагріву (етап охолодження), щоб підтримувати безпечну температуру для решти предметів одягу і уникнути їх пошкодження.
- ▶ Не залишайте прилад без нагляду на тривалий час під час його роботи. Якщо довга відсутність неминуче, перевірте цикл сушки, вимкніть машину і вийміть кабель живлення з розетки.
- ▶ Не вимикайте прилад до закінчення процесу сушіння, якщо немає можливості швидко вийняти речі з машини і розправити їх, щоб запобігти їх перегрів і забезпечити розподіл тепла.



УВАГА!

Повсякденне використання

- ▶ Категорично забороняється сушити в машині нижчеперелічені речі:
 - ▶ Непостіранное білизна.
 - ▶ Речі, які були забруднені легкозаймистими речовинами, такими як рослинна олія, ацетон, спирт, бензин, моторне паливо, гас, засоби для виведення плям, скипидар, віск, засоби для видалення воску або інші хімічні речовини. Пари цих речовин можуть викликати пожежу або вибух. Такі речі перед сушінням в пральній машині завжди повинні бути спочатку випрані вручну в гарячій воді з додатковою кількістю миючого засобу, а потім висушені на відкритому повітрі.
 - ▶ Предмети, які містять набивання або наповнювачі (наприклад, подушки, куртки), так як наповнювач може мати ризик займання в приладі.
 - ▶ Предмети із значним вмістом гуми, поролону (латексної піни) або гумоподібних матеріалів, такі як шапочки для душа, водостійкий текстиль, прогумовані вироби і предмети одягу, подушки з поролоновим наповнювачем.
- ▶ Вимкніть прилад від джерела живлення після виконання кожної програми прання для економії електроенергії і забезпечення безпеки.

Технічне обслуговування та чищення

- ▶ Діти можуть виконувати чистку пральної машини і догляд за нею тільки під наглядом дорослих.
- ▶ Перед проведенням будь-якого профілактичного обслуговування відключіть прилад від електромережі.
- ▶ Щоб уникнути появи неприємного запаху підтримуйте нижню частину оглядового вікна в чистоті і залишайте дверцятку і лоток для миючих засобів відкритими, коли машина не використовується.
- ▶ Не використовуйте розпилювач води або пар для очищення приладу.
- ▶ Щоб уникнути небезпеки заміну пошкодженого мережевого кабелю живлення повинен виконувати тільки виробник, представник його сервісної служби або аналогічні кваліфіковані особи.
- ▶ Не намагайтеся самостійно ремонтувати пральну машину. При необхідності ремонту зв'яжіться зі службою підтримки клієнтів.

Установка

- ▶ Забезпечте місце розташування приладу, що дозволяє повністю відкрити його дверцята. Не встановлюйте прилад за дверима, яка запирається, розсувними дверима або навісний дверима, петлі якої розташовані навпроти дверцята машини, оскільки це обмежує повне відкриття дверець.
- ▶ Прилад слід встановити в добре провітрюваному місці. Забезпечте положення, що дозволяє повністю відкрити дверцята пральної машини.
- ▶ Не встановлюйте прилад на відкритому повітрі у вологому місці або в зоні, яка може бути піддана протечкам води, наприклад, під раковину або поруч з нею. У разі протікання води відключіть електроживлення і дочекайтеся природного висихання машини.
- ▶ Встановлення та експлуатацію пральної машини можна виконувати тільки при температурі вище 5°C.
- ▶ Не встановлюйте прилад безпосередньо на килим, близько до стіни або меблів.
- ▶ Не ставте прилад в зону попадання прямих сонячних променів або поблизу джерел тепла (наприклад, плит, обігрівачів).
- ▶ Переконайтеся, що електричні характеристики в таблиці приладу відповідають параметрам джерела живлення. У разі невідповідності зверніться до електрика.
- ▶ Не використовуйте подовжувачі й багатогнездовіє перехідники для підключення приладу до електромережі.
- ▶ Використовуйте електричний кабель і шланг лише ті, які входять в комплект поставки.
- ▶ Будьте обережні, щоб не пошкодити електричний кабель і штепсель. При їх несправності слід звернутися до кваліфікованого електрика для заміни.
- ▶ Для підключення машини до електромережі використовуйте окрему розетку із заземленням, розташування якої легко доступно після встановлення приладу. Пральна машина повинна бути заземлена.
- ▶ Перевірте надійність шлангових з'єднань і кріплень, а також відсутність протікання.

Призначення

Цей побутовий прилад призначений виключно для виконання машинного прання та сушіння білизни в домашніх умовах. Завжди дотримуйтеся інструкцій, зазначених на етикетці на кожному предметі для прання. Пральна машина призначена виключно для побутового використання. Вона не призначена для комерційного або промислового застосування.

Внесення змін у конструкцію чи модифікація приладу не допускаються. Неправильне використання може призвести до несправності машини і втрати права на гарантійний ремонт і обслуговування.



Примітка!

Через технічні змін і відмінності моделей ілюстрації в наступних розділах можуть відрізнятися від даної моделі.

2.1 Зовнішній вигляд пральної машини

Вигляд спереду (Мал. 2-1)

Вигляд ззаду (Мал. 2-2)

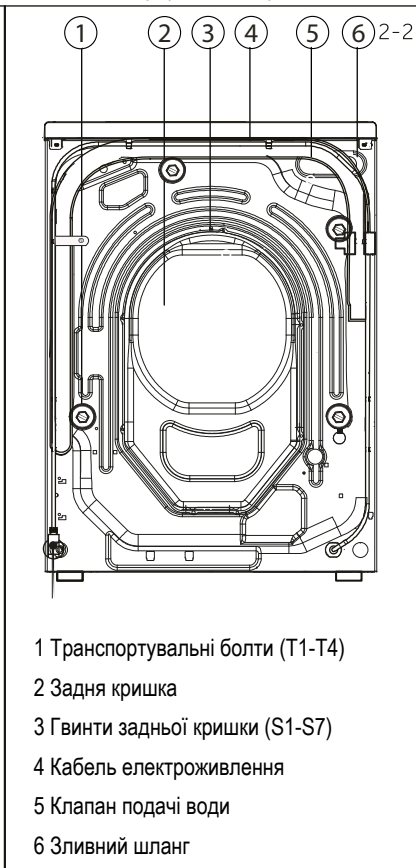

2.2 Додаткові речі комплекту поставки

Перевірте наявність в комплекті поставки всіх нижчезазначених (Мал. 2-3) аксесуарів.

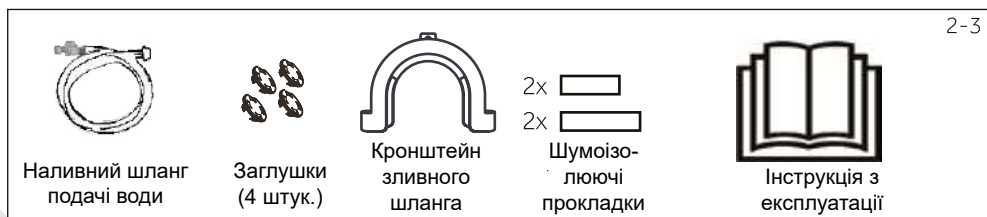

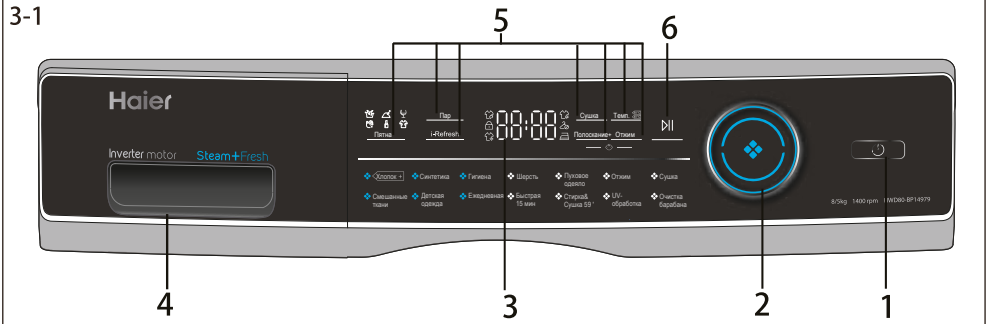

1 Кнопка подачі живлення

2 Перемикач програм

3 Дисплей

4 Лоток для миючого засобу / кондиціонера

5 Кнопки функцій

6 Кнопка «Пуск / Пауза»



Примітка: Звуковий сигнал

У таких випадках подається звуковий сигнал:

- ▶ при натисканні кнопок
- ▶ після закінчення циклу програми
- ▶ при перемиканні програм

Подачу звукового сигналу при необхідності можна скасувати. Див. «Повсякденне використання», стор.19, п. 6.13.

3-2



3.1 Кнопка подачі живлення

Злегка натисніть цю кнопку (Мал. 3-2), після чого дисплей почне висвітлюватися, а кнопка «Пуск / Пауза» - блимати. Для виключення машини натисніть кнопку ще раз і утримуйте протягом 2 секунд. Якщо не вибрано жодна програма або функція, то пральна машина через деякий час автоматично відключається.

3-3



3.2 Перемикач програм

Поворотом ручки (Мал. 3-3) можна вибрати одну з 14 програм, при цьому загоряється відповідний світлоіндикатор. На дисплеї будуть відображатися налаштування програми за замовчуванням.

3.3 Дисплей

На дисплеї (Мал. 3-4) відображаються такі елементи:

- ▶ Время прання / сушки.
- ▶ Время закінчення циклу відкладеної програми.
- ▶ Коды несправностей і сервісна інформація.
- ▶ Кнопки функцій і кнопка «Пуск / Пауза».

3-4



3.4 Лоток для миючого засобу

Висуновши лоток, можна побачити такі компоненти (Мал. 3-5):

1. Відсік для порошкового або рідкого миючого засобу.
2. Роздільник - повинен бути піднятий для порошкового миючого засобу і опущений для рідкого.
3. Відсік для відбілювача / дезінфікуючого засобу. Використовується для моделей, в яких передбачена функція дезінфекційної обробки. У даній моделі така функція відсутня.
4. Відсік для кондиціонера.
5. Фіксатор - натисніть його, щоб вийняти лоток.

Рекомендації по типу миючих засобів, що підходять для різних температур прання, можна знайти в інструкції по використанню миючого засобу (стор. 17).

3.5 Кнопки функцій

Кнопки функцій (Мал. 3-6) дозволяють використовувати додаткові опції обраної програми до її початку. На дисплеї відображаються відповідні індикатори. Після виключення машини або вибору нової програми всі додаткові функції відключаються.

Якщо одна і та ж кнопка має кілька опцій, то потрібна опція включається послідовним натисненням кнопки. Якщо після натискання кнопки, вона підсвічується тьмяним світлом, значить, функція відключена. Якщо кнопка підсвічується яскраво, отже, функція включена.

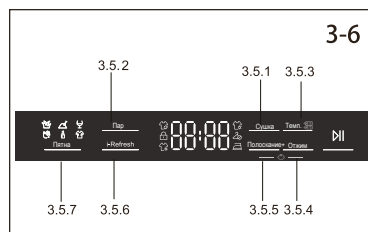
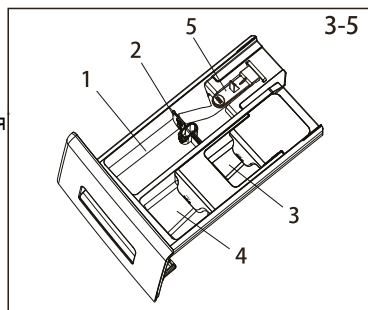

Примітка: Заводські настройки

Для отримання найкращих результатів для кожної програми виробником задані певні параметри за замовчуванням. Якщо будь-які спеціальні вимоги відсутні, рекомендується використовувати заводські настройки.

3.5.1 Функція «Сушка»

Натисканням цієї кнопки (Мал. 3-7) можна скасувати або задати рівень сушки для обраної програми в залежності від необхідності. Якщо при натисканні кнопки «Сушка» висвічується піктограма 1, це означає, що після сушіння речі можна буде скласти і прибрати.

Якщо при натисканні цієї кнопки стане висвітлюватися піктограма 2, це означає, що речі будуть висушені до такої міри, що їх можна відразу надягати.

Якщо при натисканні кнопки «Сушка» висвітиться піктограма 3, отже, речі будуть висушені на стільки, щоб їх можна було зручно і якісно випрасувати. При висвічуванні піктограм 1, 2 і 3 на дисплеї одночасно відображається фіксований час сушіння.

Якщо одяг дуже волога або якщо задана занадто висока швидкість віджиму, то під час віджиму білизна може згортатися в кильце, що призведе донебезпечного результату сушки. Щоб уникнути цього, рекомендується відкрити дверцята і розправити білизну, після чого знову запустити програму сушіння або встановити її активацію за таймером.

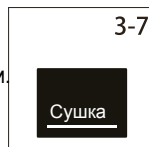

Пикт.-1 Пикт.-2 Пикт.-3



Примітка: Рідкий миючий засіб

При використанні рідкого миючого засобу не рекомендується встановлювати функцію відкладеного старту.

3.5.2 Функція «Пар»

Натисніть цю (Мал. 3-8) кнопку для вибору функції обробки паром. Якщо вибрати цю функцію, температура програми задається за замовчуванням. Функцію «Пар» можна встановлювати для програм Бавовна (Хлопок), Синтетика, Змішані тканини (Смешанные ткани), Дитячий одяг (Детская одежда), Щоденна прання (Ежедневная), Гігієнічна прання (Гигиена). При виборі функції на дисплеї починає висвітлюватися відповідна іконка.

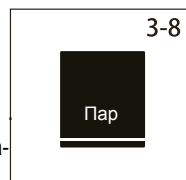



3.5.3 Функція «Температура» (Темп.)

Натисніть цю (Мал. 3-9) кнопку для зміни температури прання обраної програми. Якщо на дисплеї висвічується ніякого значення («-»), то нагрів води здійснюватися не буде.



3.5.4 Функція «Віджим» (Отжим)

Натисніть цю кнопку (Мал. 3-10) для зміни швидкості віджиму або відміни віджимання. Якщо жодне із значень не висвітлюється на дисплеї («0»), то віджимання здійснюватися не буде.



3.5.5 Функція «Полоскання +» (Полоскание+)

Натисніть цю кнопку (Мал. 3-11) для вибору більш ретельного полоскання білизни чистою водою. Цю функцію рекомендується використовувати для людей з чутливою шкірою. Послідовно натискаючи зазначену кнопку, можна встановити від одного до трьох додаткових циклів полоскання. При цьому на дисплеї буде відповідно відображатися «P- -1», «P- -2» або «P- -3». Кількість додаткових полоскань може варіюватися в залежності від обраного режиму / програми.



3.5.6 Функція «i-Refresh»

Натисніть цю кнопку (Мал. 3-13) для вибору функції «i-Refresh». При цьому іконка *i-Refresh* починає висвітлюватися, включається світлоіндикатор в середині кнопки. Функція використовується для додавання свіжості сухому одязі - видалення запаху, пилу, крихт і вологи. Залежно від індивідуальних потреб користувач може вибрати різний час дії функції.

Перед використанням функції i-Refresh відкрийте кран.

Поради щодо використання програми «i-Refresh»

1. Перед використанням функції застібніть всі гудзики і блискавки на одязі. Для одягу з застілками-пупками, наклейками, декоруванням (поліуретанова обробка, блискітки, стрази, пряжки, шпильки, металеві прикраси, оздоблювальне покриття, підвіски і т.п.) слід особливо обережно використовувати програму «i-Refresh».
2. Одяг повинен бути сухою. Якщо речі сирі або мокрі, їх потрібно спочатку висушити на відкритому повітрі, оскільки при використанні програми «i-Refresh» є ризик усадки і деформації.
3. Використовуйте м'яку тканину, щоб заздалегідь захистити вишивку і прикраси на поверхні одягу і уникнути внутрішніх пошкоджень.
4. У одягу з підтримкою (наприклад, спідниці весільного плаття) потрібно попередньо виїняти підтримку.
5. Функція «i-Refresh» призначена для видалення запаху. Не розпилюйте духи, освіжувач повітря і інші легкі речовини.
6. Ніколи не кладіть у машину занадто багато речей. Для найкращого результату рекомендується одиничний предмет.
7. Після виконання програми «i-Refresh» на дверцятах і вікні може осісти пил. Вчасно їх протирайте.
8. Програма не призначена для довгих пуховиків, але підходить для невеликих коротких пуховиків, вовняних светрів / вовняних жакетів.
9. Перед використанням програми i-Refresh перевірте стан завантажених речей. Якщо одяг стара або пошкоджена, якщо на ній є катишки, витягнуті нитки, пошкоджене декорування і тощо, програму i-Refresh застосовувати не можна.

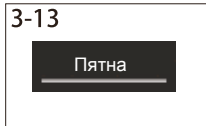

3.5.7 Функція «Плями»

Натисканням цієї кнопки (Рис. 3-13) вибирається характеристика плям на речах, що підлягають пранню. Характер плям позначається нижченаведеними піктограмами.

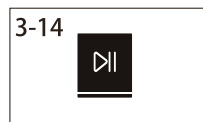
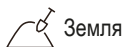
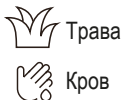

3.6 Кнопка «Пуск/Пауза»

Доторкніться цієї (Мал. 3-14) кнопки для запуску або переривання поточної програми, які відображаються на дисплеї. Під час налаштування програми і під час її роботи світлоіндикатор над кнопкою «Пуск / Пауза» буде або блимати, або постійно висвітлюватися.

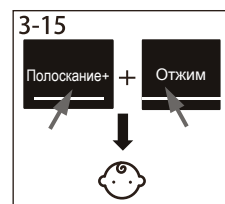

3.7 Захист від дітей (блокування панелі управління)

Виберіть потрібну програму, а потім натисніть одночасно кнопки «Віджим» і «Полоскання +» і утримуйте їх протягом 3 сек (Мал. 3-15). Після цього всі елементи панелі управління стануть неактивними. Функція захисту від дітей вибирається, коли машина працює.



На дисплеї буде відображатися  (Мал. 3-16) при натисканні будь-якої кнопки, коли функція захисту від дітей активна. Ніяких змін виконати неможливо.

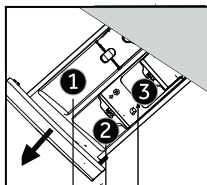

У лотку відсік для:

- ① миючого засобу
- ② кондиціонера або т.п.
- ③ відбілювача / дезинфікуючого засобу³⁾

• Так ○ Опція / Ні

Програми	Макс. завантаження в кг ⁴⁾		Температура в °C ¹⁾		Тип тканини	Швидкість віджиму за замовчуванням, об / хв	Функції							
	Прання	Сушка	Діапазон	За замовчуванням			1	2	3	Сушка	i-Refresh	Полоскання +	Пар	Плями
Бавовна	8	5	від -- до 90	30	● ○ /	Бавовна	1000	●	●	●	●	●		
Синтетика	4	2,5	від-- до 60	30	● ○ /	Синтетика або змішані тканини	1000	●	●	●	●	●		
Гігієна	4	/	від -- до 90	60	● ○ /	Бавовна	1000	●	/	●	●	/		
Вовна	2	/	від -- до 40	--	● ○ /	Вовняна або напів - вовняна тканина для автом. прання	800	/	●	●	/	/		
Пухова ковдра	2	/	від -- до 40	30	● / /	Пух	800	/	●	●	/	/		
Віджим	8	5	/	/	/ / /	Всі тканини	1000	●	/	/	/	/		
Сушка	/	5	/	/	/ / /	Бавовна / Синтетика	/	●	/	/	/	/		
Змішані тканини	8	5	від -- до 60	30	● ○ /	Злегка забруднені різні речі з бавовни та синтетики	1000	●	/	●	●	●		
Дитячий одяг	4	2,5	від -- до 90	40	● ○ /	Бавовна / Синтетика	1000	●	/	●	●	●		
Щоденна	4	2,5	від -- до 60	30	● ○ /	Бавовна / Синтетика	1000	●	/	●	●	●		
Швидка 15 хв ²⁾	1	1	від -- до 40	--	● ○ /	Бавовна / Синтетика	1000	●	/	●	/	/		
Прання & сушка 59 ^{1 5)}	0,5	0,5	/	/	● ○ /	Синтетика	1000	/	/	/	/	/		
UV-обробка	4	/	-- або 60	--	● ○ /	Бавовна	1000	●	/	●	/	/		
Очищення барабана	/	/	-- або 90	90	○ / /	/	/	/	/	/	/	/		

«--» - вода без підігріву.

1) Температура прання 90°C встановлюється тільки при особливих гігієнічних вимогах.

2) Зменшена кількість миючого засобу через короткого циклу програми.

3) Повинно бути відсутність хімічної реакції з миючим засобом.

4) За вагою сухої білизни.

5) Програма підходить для прання максимум трьох синтетичних сорочок з невеликими забрудненнями.

При використанні програми «i-Refresh» не треба додавати в лоток ні миючого засобу, ні відбілювача / дезинфікуючого засобу, ні кондиціонера. Технічні характеристики і конструкція приладу можуть бути змінені без попереднього повідомлення у зв'язку з постійним удосконаленням продукції.

Зазначені показники споживання можуть відрізнятися в залежності від локальних умов.

		Програма			
		Бавовна +			Синтетика
Температура в °C		40 °C	60 °C	60 °C	40 °C
Макс. завантаження в кг	Прання	–	–	8	–
	Сушка	–	–	5	–
Енергоспоживання в кВт-годину	Прання, віджим та сушка	–	–	6,3	–
	Тільки для прання і віджиму	–	–	0,67	–
Вода в л	Прання, віджим та сушка	–	–	137	–
	Тільки для прання і віджиму	–	–	48	–
Час в год: хв	Прання та сушка	–	–	11:40	–
Ефективність віджимання в %		–	–	50	–

* Стандартна програма прання у відповідності з маркуванням енергоефективності за Директивою 2010/30 ЕС:

<60°C> з встановленням максимальної швидкості віджиму.

Прання: вибрати програму «Бавовна+» (Хлопок+), температура 60°C і макс. швидкість віджиму, натиснути кнопку «Пуск».

Сушка: натискати кнопку «Сушка» протягом 5 сек. На дисплеї повинна відобразитися напис $d-r-d$.

Натиснути кнопку «Пуск».

Стандартна програма <60°C> для прання звичайного білизни та одягу з бавовни із середнім ступенем забруднення. Це найбільш ефективні програми з точки зору енергозбереження та витрати води при пранні білизни з бавовни. Температура використовуваної води може відрізнятися від температури заявленого циклу прання.



Примітка: Автозважування

Пральна машина оснащена автоматичною системою розпізнавання завантаження. При низькому завантаженні спожите кількість електроенергії і води, час прання будуть автоматично зменшені при виконанні деяких програм. На дисплеї з'являється символ $RUEQ$.

6.1 Підключення до електромережі

Підключіть пральну машину до джерела живлення (220 В - 240 В - / 50 Гц; Мал. 6-1). Див. також розділ «Установка».

6.2 Підключення до водопровідної мережі

- ▶ Перед підключенням перевірте чистоту і прозорість води на вході.
- ▶ Откройте кран подачі води (Мал. 6-2).

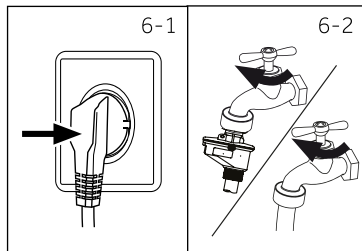

Примітка: Щільність з'єднань

Перед використанням, відкривши кран, перевірте наявність можливих протікань в з'єднаннях між краном і наливним шлангом подачі води.

6.3 Підготовка білизни

- ▶ Отсортуйте речі в залежності від складу тканин (бавовна, синтетика, шерсть або шовк), а також від ступеня забруднення (Мал. 6-3). Зверніть увагу на ідентифікатори режиму прання, зазначені на етикетках виробів.
- ▶ Отделіте білу білизну від кольорового. Простірніть кольорове білизна спочатку вручну, щоб визначити, чи не буде воно линяти.
- ▶ Виніть все з кишень (шпильки, монети, ключі і т.д.),

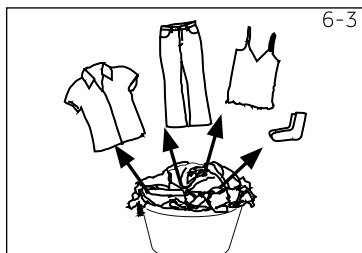

зняміть важкі декоративні елементи (наприклад, брошки), а також видаліть вогнебезпечні предмети (паперові серветки, запальнички, сірники і т. д.)

- ▶ Деталі одягу без подрубки, делікатні тканини і тканини тонкого плетіння, наприклад, тонкі фіранки, слід поміщати в спеціальний мішок для прання (краще використовувати ручне прання або хімічку).
- ▶ Застегніть блискавки і гачки, переконайтеся, що гудзики пришиті міцно.
- ▶ Помістіть вироби з делікатних тканин, такі як білизна без подрубки, нижню білизну з делікатних тканин і дрібні предмети, такі як шкарпетки, ремені, бюстгальтери і т. д. в мішок для прання.
- ▶ Расправьте великі предмети, такі як простирадла, підковдри і т. д.
- ▶ Виверніть навиворіт джинси і вироби з набивної, пофарбованої або яскравої тканини; їх рекомендується прати окремо.



Примітка: Рекомендації по сушці

- ▶ Отсортуйте одяг по типу тканини (бавовна, синтетика і т. д.), по бажаному рівню сушки і рівню залишкової вологості. Дотримуйтесь інструкцій на етикетках білизни і сушіть тільки ті речі, для яких дозволена машинна сушка.
- ▶ Перед сушінням потрібно віджимати білизну з максимальною швидкістю віджиму.
- ▶ Не перевищуйте максимально допустиму завантаження.
- ▶ Очень великі предмети мають тенденцію закручуватися. Якщо білизна виявилось недостатньо сухим, розправте його і знову висушіть за допомогою програми сушіння.
- ▶ Особенно делікатні тканини, які можуть легко стискуватися або втрачати свою форму, наприклад, шовкові панчохи, білизна і т. д. не слід сушити в пральній машині. Помістіть речі з делікатних тканин в мішок для білизни і уникайте їх пересушування.
- ▶ Джерсі і трикотаж не слід сушити щоб уникнути усадки.

Умовні позначення по догляду за виробами

Прання					
	Прання до 95°C нормальний режим		Прання до 60°C нормальний режим		Прання до 60°C м'який режим
	Прання до 40°C нормальний режим		Прання до 40°C м'який режим		Прання до 40°C дуже м'який режим
	Прання до 30°C нормальний режим		Прання до 30°C м'який режим		Прання до 30°C дуже м'який режим
	Ручне прання Максимум 40°C		Не прати		

Відбілювання					
	Дозволено будь-яке відбілювання		Тільки кисневе відбілювання. Без хлору		Не відбілювати

Сушка					
	Можлива сушка в барабані при стандартній температурі		Можлива сушка в барабані при низькій температурі		Не сушити в барабані
	Сушка в вертикальному положенні		Сушка в горизонтальному положенні		

Прасування					
	Прасування при максимальній температурі до 200 °C		Прасування при середній температурі до 150 °C		Прасування при низькій температурі до 110 °C; без відпарювання (пар може зіпсувати одяг)
	Не прасувати				

Професійний догляд за одягом					
	Хімчистка в тетрахлоритиліні		Хімчистка за допомогою вуглеводнів		Хімчистка заборонена
	Професійна волога чистка		Професійна волога чистка заборонена		

6.4 Завантаження пральної машини

- ▶ Кладіть білизну в машину по черзі - предмет за предметом.
- ▶ Не допускайте перевищення допустимого завантаження відповідно до обраної програми. Для контролю максимального завантаження перевірте, чи можете ви поставити руку вертикально поверх завантаженої білизни.
- ▶ Осторожно закрийте дверцятю. Нічого з речей не повинно бути затиснуте дверцятю. Затиснута дверцятами білизна призведе до пошкодження манжети люка. Дане пошкодження не покривається гарантією.

**УВАГА!**

Нетекстильні, а також дрібні, незакріплені або гострі предмети можуть стати причиною несправностей і пошкодження одягу і приладу.

6.5 Вибір миючого засобу

- ▶ Ефективність і результат прання залежить від якості використовуваного миючого засобу.
- ▶ Використовуйте миючий засіб, призначений для машинного прання.
- ▶ При необхідності використовуйте спеціальні миючі засоби, наприклад, для синтетичних і вовняних тканин.
- ▶ Всегда дотримуйтесь рекомендацій виробника миючих засобів.
- ▶ Не використовуйте засоби для хімічної чистки, такі як трихлоретилен та аналогічні речовини.

Виберіть найбільш підходяще миючий засіб.

Програми	Тип миючого засобу				
	Універсальне	Для кольорового	Для делікатних	Спеціальне	Пом'якшувач
Бавовна	L/P	L/P	-	-	L
Синтетика	-	L/P	-	-	L
Гігієна	L/P	L/P	-	-	L
Вовна	-	-	L/P	L/P	L
Пухова ковдра	-	-	L	L/P	-
Віджим	-	-	-	-	-
Сушка	-	-	-	-	-
Змішані тканини	L	L/P	-	-	L
Дитячий одяг	-	-	L/P	L/P	L
Щоденна	L/P	L/P	-	-	L
Швидка 15 хв	-	L	-	-	L
Прання&Сушка 59 ¹	L/P	L/P	-	-	L
UV-обробка	-	L	-	-	L
Очищення барабана	-	-	-	L/P	-

L = гель / рідкий миючий засіб; P = порошок; O = опціонально; - = нічого.

При використанні рідкого миючого засобу не рекомендується встановлювати функцію відкладеного старту.

Рекомендовані температури прання в залежності від миючого засобу:

- ▶ Пральний порошок: від 20°C до 90°C* (оптимально: 40°C–60°C)
- ▶ Засіб для прання кольорових тканин: від 20°C до 60°C (оптимально: 30°C–60°C)
- ▶ Засіб для прання вовняних / делікатних тканин: від 20°C до 30°C (оптимально: 20°C–30°C).

* Вибирайте температуру прання 90°C тільки при наявності спеціальних гігієнічних вимог.

6-4

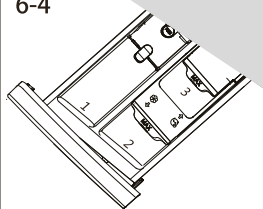

6.6 Додавання миючого засобу

1. Відкрийте лоток для миючих засобів.
2. Помістіть необхідні для прання речовини в відповідні відсіки (Мал. 6-4).
3. Обережно закрийте лоток.



Примітка

- ▶ Перед початком нового циклу прання видаліть залишки миючого засобу з лотка.
- ▶ Ніколи не кладіть у лоток зайвої кількості миючих засобів або кондиціонера.
- ▶ Дотримуйтесь інструкцій на упаковці миючого засобу.
- ▶ Поміщайте миючий засіб в лоток безпосередньо перед початком циклу прання.
- ▶ Концентрований рідкий миючий засіб слід розбавити перед додаванням в лоток.
- ▶ Ретельно виберіть настройки програми відповідно до умовними позначеннями на ярликах одягу і відповідно до таблиці вибору програм.

6-5



6.7 Включення пральної машини

Натисніть кнопку подачі живлення, щоб увімкнути пристрій (Мал. 6-5). Після цього почне блимати світлоіндикатор кнопки «Пуск / Пауза».

6-6



6.8 Вибір програми

Для отримання найкращих результатів прання виберіть програму, найбільш підходящу за ступенем забруднення і типу білизни.

Поверніть ручку перемикача програм (Мал. 6-6) для вибору відповідної програми. При цьому загориться світлоіндикатор відповідної програми, а на дисплеї будуть показані налаштування за замовчуванням.



Примітка: Видалення запаху

Перед першим використанням рекомендується запустити програму «Самоочищення» без завантаження білизни і з невеликою кількістю миючого засобу в відсіку (2) або зі спеціальним очищувачем для видалення можливих корозійних залишків.

6-7

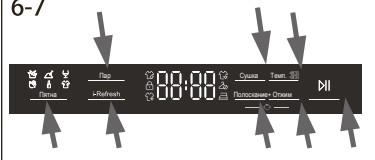

6.9 Установка індивідуальних налаштувань

При необхідності виберіть необхідні параметри і налаштування (Мал. 6-7); см. опис кнопок в розділі «Панель управління».

6.10 Запуск програми прання

Для запуску натисніть кнопку «Пуск / Пауза» (Мал. 6-8). Світлоіндикатор цієї кнопки перестане блимати і почне висвітлюватися безперервно.

Прилад буде працювати відповідно до встановлених параметрів. Внести зміни можна тільки після скасування програми.

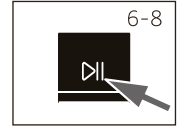

6.11 Переривання - скасування програми прання

Для переривання працюючої програми натисніть кнопку «Пуск / Пауза». Натисніть її ще раз, щоб відновити роботу.

Для скасування запущеної програми і всіх її індивідуальних налаштувань:

1. Натисніть кнопку «Пуск / Пауза», щоб перервати запущену програму.
2. Виберіть програму «Віджим», а потім встановіть нульову швидкість віджиму («0»), щоб злити з машини воду.
3. Виберіть нову програму і запустіть її.

6.12 Після закінчення прання



Примітка: Блокування дверцяті

- ▶ З метою безпеки при виконанні циклу прання дверцяття частково заблокована. Відкрити дверцяття можна тільки в кінці програми або після того, як програма була коректно скасована (див. опис вище).
- ▶ У разі високого рівня води, високої температури води і під час віджиму відкрити дверцяття неможливо; при цьому на дисплеї відображається напис «**Locl-**»

1. В кінці виконання циклу програми на дисплеї висвітиться «**End**».
2. Пральна машина вимикається автоматично.
3. Витягніть білизну якомога швидше, щоб полегшити прасування і запобігти появі заломів.
4. Вимкніть подачу води.
5. Від'єднайте кабель електроживлення.
6. Відкрийте дверцяття, щоб запобігти утворенню вологи і запахів. Залишайте її відкритою, коли машина не використовується.



Примітка: Режим очікування (енергозбереження)

У включеному стані, якщо пральна машина не активується протягом двох хвилин, вона переходить в режим очікування. Дисплей вимикається. Це економить електроенергію. Для переривання режиму очікування натисніть кнопку подачі електроживлення.



Примітка: Цикл охолодження в режимі сушіння

Останній цикл режиму сушіння виконується без нагріву, щоб забезпечити безпечну для одягу кінцеву температуру.

6.13 Включення і вимикання звукового сигналу

Звуковий сигнал можна відключити в разі потреби:

1. Увімкніть машину.
2. Виберіть програму «Змішані тканини» (Смешанные ткани).
3. Одночасно натисніть і утримуйте кнопки «Рівень сушки» (Сушка) і «Температура» (Темп.) протягом 3 сек. На дисплеї висвітиться «**bEEP OFF**», що означає, що звуковий сигнал відключений. Для його активації знову одночасно натисніть вищевказані кнопки. На дисплеї висвітиться «**bEEP ON**».

**Економічність - відповідальне ставлення до навколишнього****Прання**

- ▶ Для досягнення оптимальної витрати електроенергії, води, миючого засобу і часу потрібно використовувати рекомендований максимальний розмір завантаження.
- ▶ Не перевантажуйте машину (над білизною повинна проходити рука).
- ▶ Для незначно забрудненої білизни вибирайте програму «Швидка 15 хв» (Быстрая 15 мин).
- ▶ Використовуйте точні дозування для кожного миючого засобу.
- ▶ Виберіть найнижчу відповідну температуру прання - сучасні мийні засоби ефективно очищають при температурі нижче 60°C.
- ▶ Змінійте параметри, встановлені за замовчуванням, тільки при особливій необхідності.
- ▶ Вибирайте максимальну швидкість віджиму при подальшому використанні програми сушіння.

Сушка

- ▶ Використовуйте максимальне завантаження, що становить близько 5 кг.
- ▶ Розправте білизна до запуску програми сушіння.
- ▶ Не використовуйте пом'ягшувачі при пранні, так як білизна стане рихлим і м'яким після сушки.

8.1 Чистка лотка для миючих засобів

Завжди уважно стежте за тим, щоб в лотку були відсутні залишки миючого засобу. Регулярно очищайте лоток (Мал. 8-1):

1. Відкрийте лоток для миючих засобів до упору.
2. Натисніть на кнопку, щоб звільнити фіксатор, і вийміть лоток.
3. Промийте лоток під стічною водою і вставте його назад в машину.

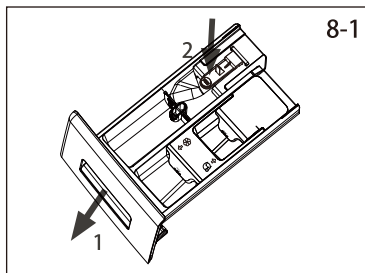

8.2 Чистка пральної машини

- ▶ Під час чищення і обслуговування пральної машини виймайте штепсель з розетки.
- ▶ Використовуйте м'яку тканину, змочену рідким мильним засобом для чищення корпусу машини (Мал. 8-2) і гумових елементів.
- ▶ Не використовуйте органічні хімікати або розчинники, які призводять до корозії.



8.3 Клапан подачі води і фільтр клапана подачі води

Для запобігання закупорювання подачі води твердими частинками, наприклад, накипом, регулярно очищайте фільтр клапана подачі води.

- ▶ Зняти штепсель кабелю електроживлення з розетки і перекрийте подачу води.
- ▶ Зніміть шланги подачі (Мал. 8-3) від машини, а також від крана.
- ▶ Промийте фільтр водою, використовуючи щітку для очищення фільтра (Мал. 8-4).
- ▶ Вставити фільтр і встановити на місце шланг подачі води.

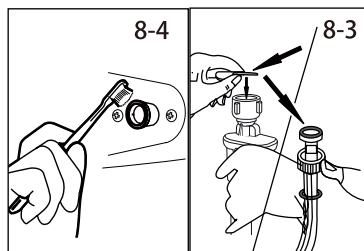

8.4 Очищення барабана

- ▶ Вийміть з барабана металеві предмети, які туди випадково потрапили, такі як шпильки, монетки і т. д. (Мал. 8-5), оскільки вони є причиною появи плям та іржі.
- ▶ Для видалення плям іржі використовуйте очисник, який не містить хлору. Дотримуйтесь вказівок виробника засобу для чищення.
- ▶ Не використовуйте для чищення тверді предмети або металеву мочалку.

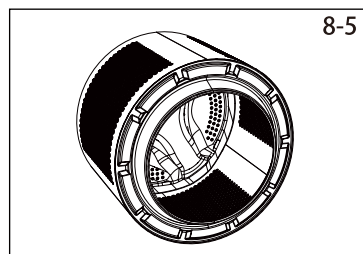

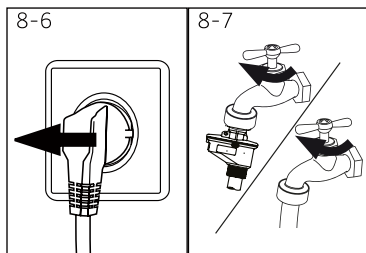

8.5 Догляд в періоди тривалого простою

Якщо машина не використовується протягом тривалого часу:

1. Вийміть штепсель з розетки (Мал. 8-6).
2. Перекрийте подачу води (Мал. 8-7)
3. Відкрийте дверцята машини, щоб запобігти утворенню вологи і запахів. Тримайте дверцята відкритою, поки машина не використовується.

Перед наступним використанням ретельно перевірте шнур електроживлення, подачу води і зливний шланг. Переконайтеся в правильності установки всіх елементів і відсутності протікання.

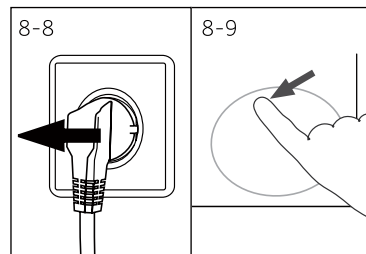

8.6 Фільтр зливного насоса

Очищайте фільтр насоса раз на місяць і перевіряйте фільтр в разі, якщо машина:

- ▶ не зливати воду;
- ▶ не віджимає;
- ▶ видає незвичайний шум під час роботи.



УВАГА!

Небезпека опіку! Вода в фільтрі зливного насоса може бути дуже гарячою! Перш ніж виконати будь-яку дію, переконайтеся, що вода охолола.

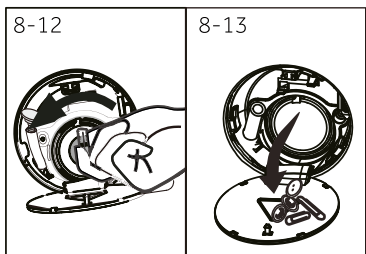
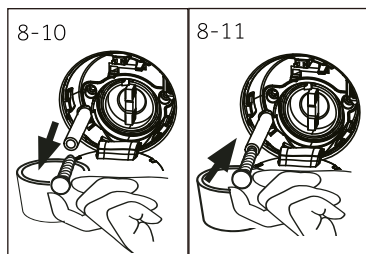

1. Вимкніть пральну машину й витягніть штепсель з розетки (Мал. 8-8).
2. Відкрийте сервісну заслінку. Можна використовувати для цього монетку або викрутку (Мал. 8-9).
3. Підставте плоску ємність для прийому стічної води (Мал. 8-10). Кількість води може бути значним!
4. Витягніть зливний шланг і тримайте його кінець над ємністю (Мал. 8-10).
5. Вийміть заглушку з зливного шланга (Мал. 8-10).
6. Після повного зливу закрийте зливний шланг (Мал. 8-11) і вставте його назад в машину.
7. Відкрутіть фільтр насоса в напрямку проти годинникової стрілки і витягніть його (Мал. 8-12).
8. Видаліть дрібні частинки і бруд (Мал. 8-13).

9. Обережно очистіть фільтр насоса, наприклад, за допомогою проточної води (Мал. 8-14).
10. Акуратно встановіть фільтр на місце (Мал. 8-15).
11. Закрийте сервісну заслінку.

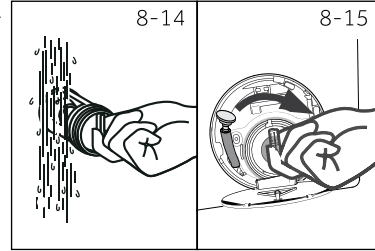
**УВАГА!**

- ▶ Ущільнення фільтра насоса повинно бути чистим і не ушкодженим. Якщо кришка буде затягнута нещільно, можливі протікання води.
- ▶ Фільтр повинен бути акуратно встановлений в точності на своє місце, в іншому випадку можуть виникнути протікання води.

Багато виникаючі проблеми можуть бути вирішені самостійно без спеціальних знань. При виникненні проблеми ознайомтеся з усіма представленими нижче можливими несправностями і дотримуйтесь інструкцій, перш ніж звертатися в службу підтримки клієнтів. Див. відповідний розділ.



УВАГА!

- ▶ Перед проведенням обслуговування вимкніть машину і від'єднайте вилку кабелю електроживлення від розетки.
- ▶ Електрообладнання повинно обслуговуватися тільки кваліфікованими електриками, оскільки неправильний ремонт може призвести згодом до значних пошкоджень.
- ▶ Щоб уникнути небезпеки пошкоджений кабель живлення повинен замінятися тільки виробником, його сервісним агентом або особами, що мають аналогічну кваліфікацію.

9.1 Інформаційні коди

Наступні коди відображаються тільки для інформації і відносяться до циклу прання. Вони не вимагають виконання будь-яких дій.

Код	Значення
t:25	Час, що залишився до кінця циклу прання - 1 година 25 хв
6:30	Час, що залишився до кінця циклу прання, включаючи час відкладеного старту, становить 6 годині 30 хв.
AWEO	Включена функція автоматичного визначення завантаження.
End	Цикл прання закінчено. Машина відключиться автоматично.
cLo t	Активована функція блокування від дітей.
Lo c t	Дверцята зачинена через високий рівень води, високої температури води або виконання циклу віджиму.
beep OFF	Звуковий сигнал відключений.
beep On	Звуковий сигнал включений.

9.2 Діагностика несправностей за кодом

Код	Несправність	Усунення
CL-FLt	<ul style="list-style-type: none"> ▪ Проблема зі зливом, вода не зливається з машини повністю протягом 6 хв. 	<ul style="list-style-type: none"> ▪ Почистіть фільтр зливного насоса.
E2	<ul style="list-style-type: none"> ▪ Помилка замку блокування. 	<ul style="list-style-type: none"> ▪ Правильно закрийте дверцята.
E4	<ul style="list-style-type: none"> ▪ Рівень води не досягнуть через 8 хв. ▪ Вода зливається через зливний шланг внаслідок сифонного ефекту. 	<ul style="list-style-type: none"> ▪ Переконайтеся, що кран повністю відкритий і тиск води у водопроводі нормальне. ▪ Перевірте правильність установки шланга.
E6	<ul style="list-style-type: none"> ▪ Помилка захисту за рівнем води. 	<ul style="list-style-type: none"> ▪ Зверніться в службу підтримки клієнтів.

Код	Несправність	Усунення
F3	▪ Помилка датчика температури.	▪ Зверніться в службу підтримки клієнтів.
F4	▪ Помилка нагріву.	▪ Зверніться в службу підтримки клієнтів.
F7	▪ Несправність електродвигуна.	▪ Зверніться в службу підтримки клієнтів.
F9	▪ Помилка датчика режиму сушіння.	▪ Зверніться в службу підтримки клієнтів.
FA	▪ Помилка датчика рівня води.	▪ Зверніться в службу підтримки клієнтів.
FE1 or FE2 or FE0 or FE3	▪ Помилка комунікаційного зв'язку.	▪ Зверніться в службу підтримки клієнтів.
Fd	▪ Несправність нагрівального елементу режиму сушіння.	▪ Зверніться в службу підтримки клієнтів.
FE	▪ Несправність електродвигуна сушки.	▪ Зверніться в службу підтримки клієнтів.
E12	▪ Рівень води при сушінні високий.	▪ Зверніться в службу підтримки клієнтів.
Unb	▪ Нерівномірне завантаження білизни.	▪ Рівномірно розподіліть завантаження білизни в барабані. Зменшіть завантаження.
E5	▪ Помилка зливу. Вода не викачується повністю протягом 1 хв. (Програма «i-Refresh»)	▪ Почистіть фільтр зливного насоса. ▪ Перевірте правильність установки зливного шланга.

9.3 Діагностика несправностей не за кодом

Проблема	Несправність	Усунення
Пральна машина не працює.	<ul style="list-style-type: none"> • Програма ще не запущена. • Дверцята закриті неправильно. • Пральна машина не включена. • Збій живлення. • Активована блокування від дітей. 	<ul style="list-style-type: none"> • Перевірте програму і запустіть її. • Правильно закрийте дверцята. • Увімкніть машину. • Перевірте мережу електроживлення. • Вимкніть блокування від дітей.
Пральна машина не заповнюється водою.	<ul style="list-style-type: none"> • Вода не подається. • Перегин шланга. • Фільтр шланга закупорений. • Напір води менше 0,03 МПа. • Дверцята закриті неправильно. • Несправність водопостачання. 	<ul style="list-style-type: none"> • Перевірте кран подачі води. • Перевірте шланг подачі води. • Почистіть фільтр шланга подачі води. • Перевірте тиск води. • Правильно закрийте дверцята. • Забезпечте подачу води.
При заповненні пральної машини водою вода з неї зливається.	<ul style="list-style-type: none"> • Висота розташування зливного шланга менше 80 см. • Можливо, кінець зливного шланга занурений у воду. 	<ul style="list-style-type: none"> • Переконайтеся, що зливний шланг встановлений правильно. • Переконайтеся, що зливний шланг не має занурений у воду.
Несправність зливу.	<ul style="list-style-type: none"> • Зливний шланг заблокований. • Фільтр насоса засмічений. • Кінець зливного шланга на 100 см вище рівня підлоги. 	<ul style="list-style-type: none"> • Розблокуйте зливний шланг. • Почистіть фільтр насоса. • Переконайтеся, що зливний шланг встановлений правильно.

Проблема	Несправність	Усунення
Сильна вібрація при віджиманні.	<ul style="list-style-type: none"> Не всі транспортувальні болти були видалені. Машина знаходиться в нестійкому положенні. Завантаження машини неправильна. 	<ul style="list-style-type: none"> Зніміть усі транспортувальні болти. Забезпечте тверду опорну поверхню і вирівняйте машину. Перевірте вагу і рівномірність завантаження.
Машина зупиняється до завершення циклу прання.	<ul style="list-style-type: none"> Несправність подачі води або електропостачання. 	<ul style="list-style-type: none"> Перевірте електроживлення і водопостачання.
Пральна машина зупиняється на деякий час.	<ul style="list-style-type: none"> На дисплеї вказано код помилки. Проблема через невірну завантаження. Виконується цикл замочування. 	<ul style="list-style-type: none"> Перевірте коди помилок. Зменшіть/відрегулюйте завантаження. Скасуйте і перезапустіть програму.
Зайва піна в барабані і / або лотку для миючих засобів.	<ul style="list-style-type: none"> Невідповідний миючий засіб. Використання надлишкової кількості миючого засобу. 	<ul style="list-style-type: none"> Перевірте рекомендації по вибору миючого засобу. Зменште кількість миючого засобу.
Автокорекція часу прання.	<ul style="list-style-type: none"> Тривалість програми прання буде відкоригована. 	<ul style="list-style-type: none"> Це нормально і не впливає на працездатність.
Збій при віджиманні.	<ul style="list-style-type: none"> Незбалансованість білизни в барабані. 	<ul style="list-style-type: none"> Перевірте завантаження машини і знову запустіть програму віджиму.
Незадовільний результат прання.	<ul style="list-style-type: none"> Ступінь забруднення не відповідає обраній програмі. Недостатня кількість миючого засобу. Перевищено максимальну завантаження. Білизна розподілена по барабану нерівномірно. 	<ul style="list-style-type: none"> Виберіть іншу програму. Виберіть миючий засіб виходячи зі ступеня забруднення і рекомендацій виробника. Зменште завантаження. Розправте білизна.
Залишки прального порошку на білизну.	<ul style="list-style-type: none"> Нерозчинені частки миючого засобу можуть залишатися на білизну у вигляді білих плям. 	<ul style="list-style-type: none"> Виконайте додаткове полоскання. Спробуйте зчистити сліди з сухої білизни. Використовуйте інший миючий засіб.
Сірі плями на білизні.	<ul style="list-style-type: none"> Викликані дією жирів, таких як масла, креми або мазі. 	<ul style="list-style-type: none"> Попередньо обробіть білизна спеціальним очищувачем.



Примітка: Освіта піни

Якщо при виконанні циклу віджиму утворюється занадто багато піни, двигун зупиниться, і зливний насос буде працювати протягом 90 секунд. При незадовільних результатах процедури видалення піни до 3 разів програма зупиниться без виконання віджиму.

Якщо повідомлення про помилку або несправності з'являються навіть після вжитих заходів, вимкніть машину, відключіть електроживлення і зверніться в службу підтримки.

9.4 У разі збою електроживлення

Зберігається поточна програма і її налаштування. Після відновлення електроживлення робота відновлюється.

Якщо збій в електроживленні відбудеться під час виконання програми, дверцята буде заблокована механічно. Якщо необхідно отримати білизна, рівень води не повинен бути видно в оглядове вікно дверцят (рівень води повинен бути знижений, як описано в розділі «Фільтр зливного насоса»).

- Небезпека опіку!

Для відкриття дверцят потягніть за аварійний важіль А (Мал. 9.1), що знаходиться під сервісної заслінкою, поки дверцята не розблокується з легким клацанням. Після цього встановіть всі елементи на колишнє місце.

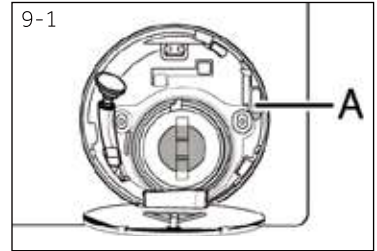

Коли пральна машина знаходиться в безпечному для користувача стані (рівень води нижче оглядового вікна, температура барабана нижче 55°C, внутрішній барабан не обертається), можна відкрити дверцята машини.

10.1 Підготовка

- ▶ Ізвлекіть пральну машину з упаковки.
- ▶ Сніміть весь пакувальний матеріал, включаючи захисну плівку корпусу і підстава з полістиролу і приберіть його в недоступне для дітей місце. При відкритті упаковки на пластиковому пакеті і оглядовому вікні можна побачити краплі води. Це нормальне явище, викликане заводськими випробуваннями з використанням води.



Примітка: Утилізація упаковки

Зберігайте всі пакувальні матеріали в недоступному для дітей місці і викидайте їх, не завдаючи шкоди навколишньому середовищу.

10.2 Установка шумоізолюючих опорних прокладок (опція)

1. Чотири шумоізолюючих прокладки знаходяться всередині термоусадочної упаковки. Вони використовуються для зменшення шуму і вібрацій (Мал. 10-1).
2. Покладіть пральну машину на бік, щоб оглядове вікно дивилося вгору, а дно - на того, хто займається установкою.
3. Вийміть шумоізолюючі прокладки і видаліть з них двосторонню клейку плівку. Прокладки приклейте навколо дна машини, як показано на Мал. 3 (дві довгі - в точках 1 і 3, дві короткі - в точках 2 і 4). Поставте машину в вертикальне положення.

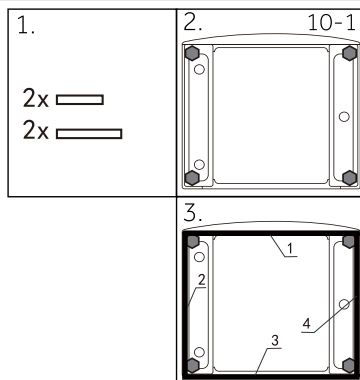

10.3 Видалення транспортувальних болтів

Транспортувальні болти призначені для фіксації антивібраційних компонентів всередині машини під час транспортування, щоб запобігти внутрішні пошкодження.

1. Зніміть задню кришку (Мал. 10-3).
2. Видаліть всі 4 болта на задній стінці і витягніть пластикові проставки (A) зсередини машини (Мал. 10-4).

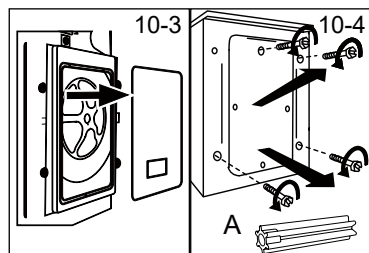



Примітка: Зберігання в надійному місці

Зберігайте транспортувальні болти у надійному місці для подальшого використання. Кожен раз при переміщенні пральної машини попередньо встановлюйте ці болти.

10.4 Переміщення пральної машини

Якщо пральну машину необхідно перемістити в інше місце, заново встановіть транспортувальні болти, щоб запобігти можливим пошкодженням компонентів. Установку виконаєте як зазначено раніше, але в зворотному порядку.

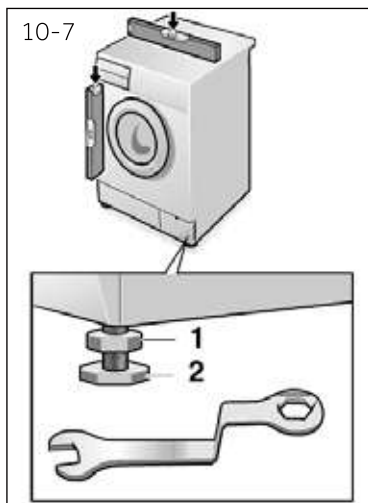

10.5 Вирівнювання пральної машини на позиції

Відрегулюйте всі опорні ніжки (Мал. 10-7) машини для досягнення абсолютно рівного горизонтального положення. Це дозволить мінімізувати вібрацію і, отже, шум під час роботи, а також експлуатаційний знос. Для вирівнювання рекомендується використовувати спиртовий рівень. Пол повинен бути максимально жорстким і рівним.

1. Послабте контргайку (1) за допомогою гайкового ключа.
2. Відрегулюйте висоту обертанням ніжки (2).
3. Затягніть контргайку (1) щодо корпусу.

Транспортування і зберігання

Перевозити і зберігати продукт необхідно в заводській упаковці, згідно із зазначеними на ній маніпуляційним знакам.

Під час навантаження, розвантаження і транспортування дотримуйтеся обережності.

Транспорт і сховища повинні забезпечувати захист продукту від атмосферних опадів і механічних пошкоджень.

10.6 Підключення зливного шланга

Підключіть зливний шланг до трубопроводу належним чином. Шланг повинен знаходитися на висоті від 80 см до 100 см над нижньою межею приладу! По можливості завжди закріплюйте зливний шланг в фіксаторі на задній панелі приладу.



УВАГА!

- ▶ Для підключення використовуйте комплект шлангів, що додається до приладу.
- ▶ Ніколи не використовуйте старі шланги!
- ▶ Підключайте шланг тільки до труби холодного водопостачання.
- ▶ Перед підключенням шланга перевірте чистоту і прозорість води.

Можливі варіанти підключення:

10.6.1 Злив зі шланга в раковину

- ▶ Подвесьте зливний шланг за допомогою U-подібного кронштейна на край раковини відповідного розміру (Мал. 10-8).
- ▶ Забезпечте належний захист U-подібного кронштейна від зісковзування.

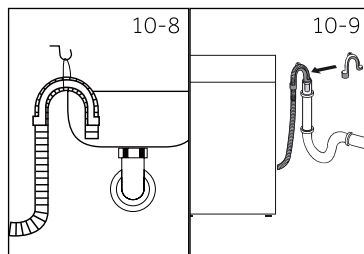

10.6.2 Злив зі шланга в каналізаційну трубу

- ▶ Внутрішній діаметр труби стояка з відводом повітря повинен бути не менше 40 мм.
- ▶ Помістіть зливний шланг в каналізаційну трубу приблизно на 80 - 100 мм.
- ▶ Підключити U-подібний кронштейн і надійно закріпіть її (Мал. 10-9).

10.6.3 Злив зі шланга в каналізаційний відвід раковини

- ▶ З'єднання відведення і шланга має перебувати над сифоном.
- ▶ Відвід зазвичай закритий накладкою (А). Її слід видалити (Мал. 10-10).
- ▶ Закріпити зливний шланг хомутом.

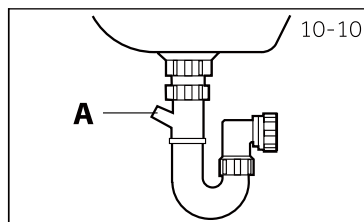

УВАГА!

- ▶ Зливний шланг не можна занурювати в воду, він повинен бути надійно закріпленний і герметичний. Якщо зливний шланг розташувати на підлозі або на висоті менше 80 см, пральна машина буде постійно зливати воду під час наповнення (автоматичний злив).
- ▶ Зливний шланг не можна подовжити. При необхідності зверніться до служби підтримки клієнтів.

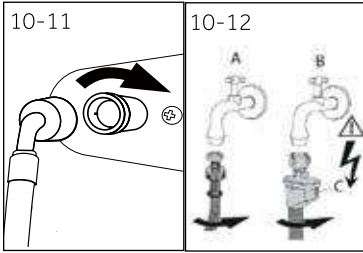

10.7 Підключення шланга подачі води

Переконайтеся, що прокладки-ущільнювачі вставлені.

1. Підключіть наливний шланг зігнутим кінцем до машини (Мал. 10.11). Затягніть гвинтове з'єднання вручну.
2. Інший кінець шланга підключіть до крану подачі води з різьбленням 3/4" (Мал. 10.12).

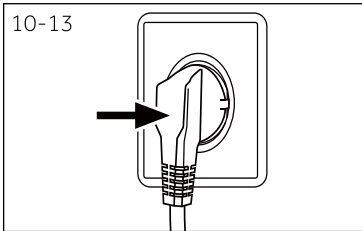

10.8 Підключення до мережі електроживлення

Перед кожним підключенням перевірте:

- ▶ параметри джерела живлення, розетки і запобіжника відповідають паспортним даним машини;
- ▶ використовується одногнездова розетка із заземленням; кабель підключається до розетки без подовжувача;
- ▶ вилка і розетка строго відповідають один одному.

Вставте вилку в розетку (Мал. 10-13).



УВАГА!

- ▶ Завжди перевіряйте, щоб всі з'єднання (кабель електроживлення, наливний і зливний шланги) були сухими, герметичними і мали щільне підключення!
- ▶ Следіте за тим, щоб ці елементи ніколи не були придавлені, перегнуті або скручені.
- ▶ Щоб уникнути небезпеки пошкоджений кабель електроживлення повинен бути замінений представником сервісної служби виробника (див. Гарантійний талон).

11.1 Прилад відповідає регламенту ЄС № 1061/2010

Торгова марка	Haier
Модель	HWD80-BP14979/HWD80-BP14979S
Клас енергоефективності ¹⁾	B
Енергоспоживання в режимах прання, віджимання і сушки з використанням стандартних програм для бавовни ²⁾ в кВт-год / повний робочий цикл ³⁾	6,30
Енергоспоживання в режимах прання, віджим. з використанням стандартн. програм для бавовни ²⁾ в кВт-год/цикл прання ³⁾	0,67
Клас ефективності прання ¹⁾	A
Вода, що залишається після віджимання для стандартного циклу прання бавовни при 60°C ²⁾ у%	50
Максимальна швидкість віджиму для стандартного циклу прання бавовни при 60°C ²⁾ в об/хв	1390
Продуктивність прання для стандартного циклу прання бавовни при 60°C (без сушки) ²⁾ в кг	8
Продуктивність сушіння для стандартного циклу сушіння бавовни ²⁾ в кг	5
Витрата води на прання, віджимання і сушіння ²⁾ в л / повний робочий цикл	137
Витрата води тільки на прання і віджимання ²⁾ в л / повний робочий цикл	48
Час прання і сушіння. Програмне час для повного робочого циклу в хвиликах	700
Розрахункова річне споживання для домогосподарства з 4 чоловік, завжди використовує сушку (200 циклів) в кВт-год	1130
Розрахункова річне споживання для домогосподарства з 4 чоловік, що не використовує сушку (200 циклів) в кВт-год	134
Шум під час циклів прання, віджимання і сушки при використанні стандартної програми для бавовни ²⁾ в дБ (A) re 1pW	53/72/55

1) Клас G відповідає найменшій ефективності, а клас A - максимальної ефективним.

2) Стандартні програми випробувань ІЕС:

Прання: програма «Cotton+» (Бавовна +), додаткове полоскання 1 раз, температура 60 ° C, макс.швидкість віджиму, натиснути на кнопку «Пуск».

Сушка: програма "Сушка", натиснути кнопку "Сушка" протягом 5 сек, на дисплеї повинна відобразитися напис d°U , натиснути кнопку «Пуск».

3) Фактичне енергоспоживання циклу залежить від того, як використовується електроприлад.

11.2 Додаткові технічні характеристики

Модель	HWD80-BP14979/HWD80-BP14979S
Розмір (В x Ш x Г), мм	850X595X453
Параметри електроживлення	220-240 В ~/ 50 Гц
Сила струму, А	10
Макс. потужність, Вт	1950
Тиск води (P), МПа	$0,03 \leq P \leq 1$
Вага нетто, кг	61

11.3 Стандарти та директиви

Цей пристрій відповідає вимогам всіх застосовних директив ЄС з відповідними гармонізованими стандартами, які передбачають маркування CE.

Служба підтримки клієнтів

Ми рекомендуємо звертатися в службу підтримки клієнтів компанії «Хайер», а також використовувати оригінальні запасні частини. Якщо у вас виникли проблеми з побутовою технікою, спочатку ознайомтеся з розділом "Усунення несправностей".

Якщо ви не знайшли вирішення проблеми, будь ласка, зверніться:

— до вашого офіційного дилера або

— до нашого колл-центру:

8-800-250-43-05 (РФ),

8-1 0-800-2000-17-06 (РБ),

0-800-501-157 (Україна)

— на сайт www.haier-europe.com, де можна залишити заявку на обслуговування, а також знайти відповіді на актуальні питання.

Звертаючись до нашого сервісного центру, будь ласка, підготуйте наступну інформацію, яку ви зможете знайти на паспортній табличці та в чеку:

Модель _____

Серійний номер _____

Дата продажу _____



Також, будь ласка, перевірте наявність гарантії та документів про продаж.

Важливо! Відсутність на приладі серійного номеру унеможливорює для виробника ідентифікацію приладу і, як наслідок, його гарантійне обслуговування. Забороняється видаляти з приладу заводські ідентифікуючі таблички. Відсутність заводських табличок може стати причиною відмови від виконання гарантійних зобов'язань.

До цього документу можуть бути внесені зміни без попереднього повідомлення.

Виробник залишає за собою право вносити зміни в конструкцію і комплектацію виробу без додаткового повідомлення.

Повідомляємо Вам, що наша продукція сертифікована на відповідність обов'язковим вимогам відповідно до чинного законодавства України. Інформацію по сертифікації наших приладів, дані про номер сертифіката/декларації та строк його дії, Ви також можете отримати в Службі підтримки клієнтів.

ГАРАНТІЙНИЙ ТАЛОН

Шановний покупець!

Корпорація «Хайер», що знаходиться за адресою: Офіс S401, Хайер бренд блдінг, Хайер Індастрі парк Хай-тек зон, Лаошан Дістрікт, Циндао, Китай, дякує Вам за Ваш вибір, гарантує високу якість і бездоганне функціонування даного виробу при дотриманні правил його експлуатації. Офіційний термін служби на вироби побутової техніки, призначені для використання в побуті - на телевізори, мікрохвильові печі 5 років, на планшетні комп'ютери, ноутбуки і телевізійні приставки 3 роки, на роботи-пилососи 4 роки, на мобільні телефони і гіроскутери 2 роки, на інші товари 7 років з дня передачі виробу кінцевому споживачеві. З огляду на високу якість продукції, фактичний термін експлуатації може значно перевищувати офіційний. Рекомендуємо після завершення терміну експлуатації зателефонувати у сервісний центр для проведення профілактичних робіт та отримання рекомендацій. Вся продукція виготовлена з урахуванням умов експлуатації і пройшла відповідну сертифікацію на відповідність технічним вимогам.

Щоб уникнути непорозумінь, перекликло просимо Вас при покупці уважно вивчити інструкцію по експлуатації, умови гарантійних зобов'язань і перевірити правильність заповнення гарантійного талону. У разі неправильного або неповного заповнення гарантійного талону зверніться до кваліфікованого персоналу. Даний виріб являє собою технічно складний товар побутового призначення. Якщо куплений Вами виріб вимагає спеціального встановлення і підключення, настійно рекомендуємо Вам звернутися до авторизованого партнера Хайер.

Цим гарантійним талоном Корпорація «Хайер» підтверджує прийняття на себе зобов'язань по задоволенню вимог споживачів, встановлених чинним законодавством про захист прав споживачів, іншими нормативними актами в разі виявлення недоліків виробу. Однак Корпорація «Хайер» залишає за собою право відмовити як в гарантію, так і у додатковому сервісному обслуговуванні виробу в разі недотримання викладених нижче умов.

Умови гарантійного і додаткового сервісного обслуговування

Гарантійне і додаткове сервісне обслуговування поширюється тільки на вироби, укомплектовані гарантійним талоном встановленого зразку. Корпорація «Хайер» встановлює гарантійний термін в 12 місяців з дня передачі товару споживачеві і виконує додаткове сервісне обслуговування протягом 36 місяців з дня передачі товару споживачеві *. Щоб уникнути можливих непорозумінь, зберігайте протягом терміну служби документи, що додаються до виробу при його продажі (товарний чек, касовий чек, інструкція з експлуатації, гарантійний талон). Додаткове сервісне обслуговування виробу - безкоштовне для споживача усунення недоліків виробу, які виникли з вини Виробника. Дана послуга надається тільки при пред'явленні власником товарного і касового чеків виробу та інших документів, що підтверджують факт придбання виробу.

Гарантійне сервісне обслуговування проводиться виключно авторизованими партнерами Хайер. Повний список авторизованих партнерів на території ЄАЕС ви можете дізнатися в Інформаційному центрі «Хайер» за телефонами:

8-800-250-43-05 - для Споживачів з Росії (безкоштовний дзвінок зі стаціонарних телефонів Росії)
8-10-800-2000-17-06 - для Споживачів з Білорусі (безкоштовний дзвінок зі стаціонарних телефонів Білорусі)
0-800-501-157 - для Споживачів з України (безкоштовний дзвінок зі стаціонарних телефонів України)
00-800-2000-17-06 - для Споживачів з Узбекистану (безкоштовний дзвінок зі стаціонарних телефонів Узбекистану)

або на сайті: www.haier-europe.com, або зробивши запит по електронній пошті: help@haieronline.ru.

Дані авторизованих партнерів можуть бути змінені, за довідками звертайтеся до Інформаційного центру «Хайер».

Гарантійне і додаткове сервісне обслуговування не поширюється на вироби, недоліки яких виникли внаслідок:

- порушення споживачем умов і правил експлуатації, зберігання і/або транспортування товару;
- неправильного встановлення і/або підключення виробу;
- порушення технології робіт з холодильним контуром і електричними з'єднаннями, які і залучення до монтажу Виробу осіб, які не мають відповідної кваліфікації, підтверженої документально.
- відсутності своєчасного технічного обслуговування Виробу в тому випадку, якщо цього вимагає інструкція з експлуатації.
- надлишкового або недостатнього тиску у водопровідній мережі;
- застосування миючих засобів, які не відповідають даному типу виробу, а також перевищення рекомендованої дози миючих засобів;
- використання виробу з метою, для якої він не призначений;
- дій третіх осіб: ремонт або внесення несанкціонованих виробником конструктивних чи схематичних змін неуповноваженими особами;
- відхилень від Державних Технічних Стандартів (ГОСТів) і норм мереж живлення;
- дії непереборної сили (стихія, пожежа, блискавка т. п.);
- нещасних випадків, умисних або необережних дій споживача або третіх осіб;
- якщо виявлені пошкодження, викликані потраплянням всередину виробу сторонніх предметів, речовин, рідин, комах, продуктів життєдіяльності комах;

- спрацювання термозахисту в наслідок включення не заповненого/в повністю заповненого водою бака водонагрівача

Гарантійне і додаткове сервісне обслуговування не поширюється на наступні види робіт:

- встановлення і підключення виробу на місці експлуатації;
- інструктаж та консультування споживача з користування виробом;
- очищення виробу зовні або зсередини.

Гарантійному та додатковому сервісному обслуговуванню не підлягають наведені нижче витратні матеріали та аксесуари:

- фільтри для кондиціонерів;
- фільтри, шланги для підведення/зливу води для пральних і посудомийних машин;
- шланги, трубки, щітки, насадки, пилосбірники, фільтри для пилососів;
- тарілки, вертелі, решітки, блюдця і підставки для мікрохвильових печей;
- фільтри, поглиначі запахів, лампочки, полиці, ящики, підставки та інші ємності для зберігання продуктів в холодильниках;
- пульти управління, акумуляторні батареї, елементи живлення, зовнішні блоки живлення та зарядні пристрої;
- документація, що додається до виробу.

Періодичне обслуговування виробу (заміна фільтрів і т. д.) проводиться за бажанням споживача за додаткову плату.

Важливо! Відсутність на приладі серійного номера унеможливіє для Виробника ідентифікацію приладу і, як наслідок, його гарантійне обслуговування. Забороняється видаляти з приладу заводські ідентифікаційні таблички. Пошкодження або відсутність заводських табличок може стати причиною відмови виконання гарантійних зобов'язань.

* додаткове сервісне обслуговування не поширюється на електричні водонагрівачі, мікрохвильові печі, холодильники моделей HRB-331, морозильники, газові плити, пилососи, пилососи-роботи, телевізори, приставки телевізійні, планшетні комп'ютери, ноутбуки, мобільні телефони, гіроскутери

Авторизований сервісний центр в Україні -

Мережа «Крок-ТТЦ» <http://krok-ttc.com/>

Тел. Гарячої лінії: 0 (800) 504 504

Адреси сервісних центрів наведені за посиланням

<https://krok-ttc.com/warranty/service-center.html>

Офіційне найменування	Місто	Телефон для клієнта	Адреса
Закрите акціонерне товариство «Єдина служба сервісу А-Айсберг»	Москва	8-800-250-43-05	127644 м. Москва, вул. Вагоноремонтна 10, буд. 1
Товариство з обмеженою відповідальністю «Авторизований Центр «Піонер Сервіс»	Санкт-Петербург	8-800-250-43-05	191040 м Санкт-Петербург, Ліговський пр-кт, б. 52 літ. А
Товариство з обмеженою відповідальністю «Архсервіс-центр»	Архангельськ	8-800-250-43-05	163000 м. Архангельськ, вул. Воскресенська, д. 85
Товариство з обмеженою відповідальністю «Техінсервіс»	Сочі	8-800-250-43-05	354068 м. Сочі, вул. Донська, 3
Товариство з обмеженою відповідальністю «ТехноВідеоСервіс»	Казань	8-800-250-43-05	420100 м. Казань, вул. Проточна д. 8
Товариство з обмеженою відповідальністю ДОМСЕРВІС	Володимир	8-800-250-43-05	600017 м. Володимир, вул. Батурина, б. 39
Товариство з обмеженою відповідальністю «ТРАНССЕРВІС – Краснодар»	Краснодар	8-800-250-43-05	350058 м. Краснодар, вул. Кубанська, 47
Товариство з обмеженою відповідальністю «ТРАНССЕРВІС-Н. Новгород»	Нижній Новгород	8-800-250-43-05	603098 м. Нижній Новгород, вул. Артільна, б. 31
Товариство з обмеженою відповідальністю «ТРАНССЕРВІС-Єкатеринбург»	Єкатеринбург	8-800-250-43-05	Єкатеринбург, вул. Шарташського д 10
Товариство з обмеженою відповідальністю «Циклон»	Омськ	8-800-250-43-05	644042, м Омськ, пр.К. Маркса 34а, оф. 410
Товариство з обмеженою відповідальністю «ГлавБитСервіс»	Томськ	8-800-250-43-05	Томськ, вул. Маяковська 25/7
Товариство з обмеженою відповідальністю «Сервісбтехніка»	Оренбург	8-800-250-43-05	460044 м. Оренбург, вул. Конституції, б. 4
Товариство з обмеженою відповідальністю «Сибсервіс»	Новокузнецьк	8-800-250-43-05	654066 м. Новокузнецьк, вул. Грдні, б. 18
Товариство з обмеженою відповідальністю «АРГОН-СЕРВІС»	Новоросійськ	8-800-250-43-05	353905 м. Новоросійськ, вул. Серова,
Товариство з обмеженою відповідальністю «Аліка-Сервіс»	Іркутськ	8-800-250-43-05	664019 м. Іркутськ, вул. Писарева, д. 18-а
ТОВ «КРОК-ТТЦ» *	Київ*	+38 (095) 288-88-21	м. Київ вул. Райдужна б. 25Б
Сервісний центр	Ташкент	(+998 71) 207 10 01	-
ТДВ «ЦЕТСервіс»	м.Мінськ	375-17-262-95-50	м.Мінськ, вул. Я Коласа 52
ТОВ «РоялТерм»	м.Мінськ	375-29-198-11-50	м.Мінськ, вул. Орловська 40А, офіс 7
ТОО Сервіс Маг	м.Алмати	8 (727) 233 30 00	050002, м.Алмати, вул. Калдаякова 17
ТОО Аскон-7	м.Алмати	7 (727) 397 75 75	050010, м.Алмати, вул. Сагадат Нурмагамбетова 25

Список АСЦ може бути змінений. Актуальну інформацію ви можете отримати на нашому сайті www.haier-europe.com.
*Адреси сервіс-них центрів в регіонах уточнюйте на сайті www.krok-ttc.com або за телефонами гарячої лінії.

Изготовитель: «Haier Overseas Electric Appliances Corp. Ltd.»
Адрес: Room S401, Haier Brand building, Haier Industry Park Hi-tech Zone, Laoshan District Qingdao, China (Китай)

Өндіруші: «Haier Overseas Electric Appliances Corp. Ltd.»
Мекенжайы: Рум S401, Хайер бренд билдинг, Хайер индустрипарк Хай-тек зон, Лаошан дистрикт, Циндао, Қытай

Виробник: «Хайер Оверсіз Електрик Аппласнсіз Корп. Лтд.»
Адреса: Рум S401, Хайер бренд білдинг, Хайер індустріпарк Хай-тек зон, Лаошан дистрикт, Циндао, Китай

Уполномоченная организация / Импортер:
ООО «ХАР»
Адрес: 121099, г. Москва, Новинский бульвар, д.8, этаж 16, офис 1601, тел. 8-800-250-43-05, адрес эл. почты: info@haierrussia.ru

Импорттаушы: «ХАР» ЖШҚ
Мекенжайы: 121099, Мәскеу қаласы, Новинский бульвары, 8-үй, 16-қабат, кеңсе 1601, тел. 8-800-250-43-05, эл.поштаның мекенжайы: info@haierrussia.ru

Дата изготовления и гарантийный срок указаны на этикетке устройства

Шығарылған күні және кепілдік мерзімі құрылғының заттаңбасында көрсетілген

Дата виготовлення та гарантійний строк вказані на етикетці пристрою



Haier

0020506943VG