



SIEMENS



Стиральная машина

WM ...

siemens-home.com/welcome

ru Инструкция по эксплуатации и установке

Register
your
product
online

Ваша новая стиральная машина

Вы приобрели стиральную машину марки Siemens.

Пожалуйста, уделите несколько минут для чтения, чтобы ознакомиться с преимуществами Вашей стиральной машины.

В целях обеспечения соответствия высоким стандартам качества марки Siemens каждая стиральная машина, выпускаемая с нашего завода, прошла тщательную проверку на предмет надежности и безупречной работы.

Дополнительную информацию о наших продуктах, принадлежностях, запчастях и сервисе Вы найдете на нашем сайте в Интернете www.siemens-home.com или получите, обратившись в один из наших центров сервисного обслуживания.

Если инструкция по эксплуатации и установке описывает различные модели, то в соответствующих местах указывается на различия.



Пользоваться стиральной машиной разрешается только после прочтения этой инструкции по эксплуатации и установке!

Правила отображения

⚠ Предупреждение!

Комбинация данного символа и сигнального слова указывает на потенциально опасную ситуацию. Несоблюдение может стать причиной тяжелых травм и даже смерти.

Внимание!

Данное сигнальное слово указывает на потенциально опасную ситуацию. Несоблюдение может нанести ущерб материальным ценностям и окружающей среде.

Указание/рекомендация

Указания по оптимальному использованию прибора/полезная информация.

1. 2. 3. / a) b) c)

Пошаговые действия отображаются посредством цифр либо букв.

■ / -

Перечисления отображаются посредством клетки либо дефиса.

Содержание

	Использование по назначению . 4		Управление прибором 16
	Указания по технике безопасности 5		Подготовка стиральной машины к работе 16
	Электрическая безопасность 5		Включение прибора/выбор программы 16
	Опасность травмирования 5		Изменение предварительных программных установок 17
	Безопасность для детей 6		Выбор дополнительных программных установок 17
	Защита окружающей среды. . . . 7		Загрузка белья в барабан 17
	Упаковка/Отслуживший прибор. 7		Дозировка и загрузка средств для стирки и ухода за бельем 18
	Рекомендации по экономии. 7		Запуск программы 18
	Знакомство с прибором. 8		Блокировка включена /Блокировка управления. 18
	Стиральная машина 8		Дозагрузка белья 19
	Элементы управления 9		Изменение программы 19
	Загрузка 11		Прерывание программы 19
	Подготовка белья 11		Конец программы 19
	Сортировка белья. 11		Выгрузка белья/выключение прибора 20
	Подкрахмаливание 12		Программируемая система дозировки 20
	Крашение/Обесцвечивание 12		Программируемая система дозировки в контейнере. 20
	Замачивание 12		Ввод в эксплуатацию/заполнение дозатора. 20
	Моющее средство 12		В ежедневном использовании 21
	Правильный выбор моющего средства 12		Базовые установки 22
	Экономия электроэнергии и моющего средства 13		Дозировка вручную 23
	Предварительные программные установки 13		Установки прибора. 24
	°C (Температура) 13		Активирование установочного режима 24
	⊙ (Скорость отжима) 13		Изменение уровня громкости сигнала. 24
	Время до окончания. 14		Изменение яркости сенсорного дисплея 24
	i-DosУстановки 14		Отмена/выбор функции напоминания об уходе за барабаном 25
	Программа из памяти. 15		Выход из установочного режима 25
	Дополнительные программные установки 15		Сенсорная техника. 25
	SpeedPerfect 15		Автоматическая дозировка. 25
	EcoPerfect 15		Система контроля дисбаланса. 25
	Антисмин. 15		VoltMonitor 25
	Дополнительное полоскание 16		
	Предв. Стирка. 16		



Чистка и техническое обслуживание 25

Корпус машины/Панель управления	26
Барабан	26
Удаление накипи	26
Кювета для моющих средств i-Dos и её корпус	26
Засор откачивающего насоса, аварийный слив	28
Шланг слива воды на месте подсоединения к сифону засорен . .	29
Засорение фильтра в шланге для подачи воды.	29



Что делать в случае неисправности? 30

Экстренная разблокировка	30
Указания на дисплее	30
Что делать в случае неисправности? . .	32



Сервисная служба 34



Технические характеристики . 35



Установка и подключение 35

Комплект поставки	35
Указания по технике безопасности .	36
Место установки	36
Установка на цоколе или на деревянной опоре	36
Установка на платформе с выдвижным ящиком	36
Встраивание прибора под столешницу или в шкаф в кухонном гарнитуре . .	37
Снятие транспортировочных креплений	37
Длина шлангов и кабеля	38
Подача воды	38
Слив воды	39
Выравнивание	40
Электрическое подключение	41
Перед первой стиркой	41
Транспортировка	42



Гарантия на систему «Аква-стоп». 43



Использование по назначению

- Исключительно для использования в частном домашнем хозяйстве и в домашних условиях.
- Стиральная машина предназначена для стирки текстильных изделий, стирающихся в машине, и шерсти, стирающейся вручную в растворе моющего средства.
- Для эксплуатации с использованием холодной питьевой воды, стандартных моющих средств и средств для ухода за бельем, предназначенных для использования в стиральных машинах.
- При дозировке всех моющих, бытовых и чистящих средств, а также средств для ухода за бельем обязательно соблюдайте рекомендации изготовителя.
- Детям в возрасте старше 8 лет, а также лицам с ограниченными физическими, сенсорными или умственными способностями или с недостатком опыта и знаний разрешается пользоваться стиральной машиной **под присмотром** ответственных за их безопасность лиц или **после получения от них соответствующих указаний**. Детям запрещено выполнять работы по чистке и техническому обслуживанию без присмотра ответственных за их безопасность лиц.
- Не подпускайте детей младше 3-х лет к стиральной машине.
- Данный прибор предназначен для использования на высоте не более 4000 м над уровнем моря.
- Не позволяйте домашним животным находиться вблизи стиральной машины.

Перед тем, как пользоваться прибором: Внимательно прочтите инструкцию по эксплуатации и установке, а также всю прилагаемую к

стиральной машине документацию информационного содержания, и действуйте в соответствии с приведенными там указаниями. Сохраните документацию для дальнейшего использования или для передачи ее следующему владельцу.

Указания по технике безопасности

Электрическая безопасность

Предупреждение

Опасно для жизни!

Прикосновение к элементам, находящимся под напряжением, опасно для жизни.

- При извлечении вилки из розетки тяните всегда только за вилку, а не за кабель, в противном случае он может получить повреждения.
- Штепсельную вилку брать только сухими руками.

Опасность травмирования

Предупреждение **Опасность травмирования!**

- При подъеме стиральной машины за выступающие части (например, загрузочный люк) они могут сломаться и стать причиной травм. Не поднимайте стиральную машину за выступающие части.
- Если встать на верхнюю крышку стиральной машины, крышка может сломаться и стать причиной травм. Не становитесь на стиральную машину.
- Если опереться или встать на открытый загрузочный люк, стиральная машина может опрокинуться и стать причиной травм. Не опирайтесь на открытый загрузочный люк.
- Касание руками вращающегося барабана может привести к травмам рук. Не касайтесь руками вращающегося барабана. Дождитесь полной остановки барабана.

Предупреждение **Опасность ошпаривания!**

При стирке с высокой температурой соприкосновение с горячим раствором моющего

средства, например, во время откачивания горячего раствора моющего средства в раковину, может привести к ожогу.

Не опускайте руки в горячий раствор моющего средства.

Безопасность для детей

Предупреждение Опасно для жизни!

- Не позволяйте детям играть со стиральной машиной, поскольку это опасно для жизни и может стать причиной травм.
 - Не оставляйте детей вблизи стиральной машины без присмотра!
 - Не позволяйте детям играть со стиральной машиной!
- Дети могут оказаться запертыми внутри машины и подвергнуть свою жизнь опасности.
Для отслуживших приборов:
 - Выньте вилку из розетки.
 - Перережьте сетевой кабель и выбросьте вместе со штепсельной вилкой.
 - Сломайте замок загрузочного люка.

Предупреждение Опасность удушья!

Дети могут во время игры завернуться в упаковку, пленку и части упаковки или

натянуть их себе на голову и задохнуться.

Не позволяйте детям играть с упаковкой, пленкой и частями упаковки.

Предупреждение Опасность отравления!!

Моющие средства и средства по уходу могут в случае заглатывания вызвать отравление.

Храните моющие средства и средства по уходу в недоступном для детей месте.

Предупреждение Раздражения глаз/кожи!

В случае попадания в глаза или на кожу моющих средств или средств по уходу возможно сильное раздражение.

Храните моющие средства и средства по уходу в недоступном для детей месте.

Предупреждение Опасность травмирования!

При стирке при высокой температуре стекло загрузочного люка сильно нагревается.

Не позволяйте детям касаться горячего загрузочного люка.



Защита окружающей среды

Упаковка/Отслуживший прибор



Утилизировать упаковку в соответствии с экологическими требованиями. Данный прибор имеет отметку о соответствии европейским нормам 2012/19/EU утилизации электрических и электронных приборов (waste electrical and electronic equipment - WEEE). Данные нормы определяют действующие на территории Евросоюза правила возврата и утилизации старых приборов.

Рекомендации по экономии

- Использовать максимальное количество белья для соответствующей программы. Обзор программ → приложение к инструкции по эксплуатации и установке
- Белье средней степени загрязнения стирать без предварительной стирки.
- Экономия электроэнергии и моющего средства при легкой и средней степени загрязнения белья. → Страница 13
- Дозировка моющего средства с помощью **программируемой системы дозирования (i-Dos)** помогает экономить моющее средство и воду.
- Значения устанавливаемой температуры соотносятся со стандартными указаниями по уходу на этикетке текстильных изделий. Указанные на машине значения температуры могут отличаться от них для обеспечения оптимальной комбинации экономии электроэнергии и результата стирки.

■ Указания по расходу воды и электроэнергии:

Индикаторы показывают относительные значения расхода электроэнергии и/или воды в выбранных программах. Чем больше индикаторных элементов отображается, тем выше расход воды/электроэнергии. Вы можете сравнить значения расхода в программах с помощью выбора различных настроек и, при необходимости, остановить выбор на более экономичных настройках программы.

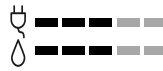

- ⚡ Расход энергии
- 💧 Расход воды

■ Режим энергосбережения:

подсветка сенсорного дисплея гаснет через несколько минут, клавиша >⏏ мигает. Для активации подсветки нажмите на сенсорный дисплей. Режим энергосбережения не активируется во время выполнения программы.

■ Автоматическое выключение

(только перед запуском программы или после окончания программы): если прибор используется в течение длительного времени, он автоматически отключается в целях экономии электроэнергии. Для включения прибора нажмите снова на кнопку главного выключателя.

- Если после стирки белье будет сушиться в сушильной машине, следует устанавливать скорость отжима в соответствии с указаниями изготовителя сушильной машины.

Знакомство с прибором

Стиральная машина

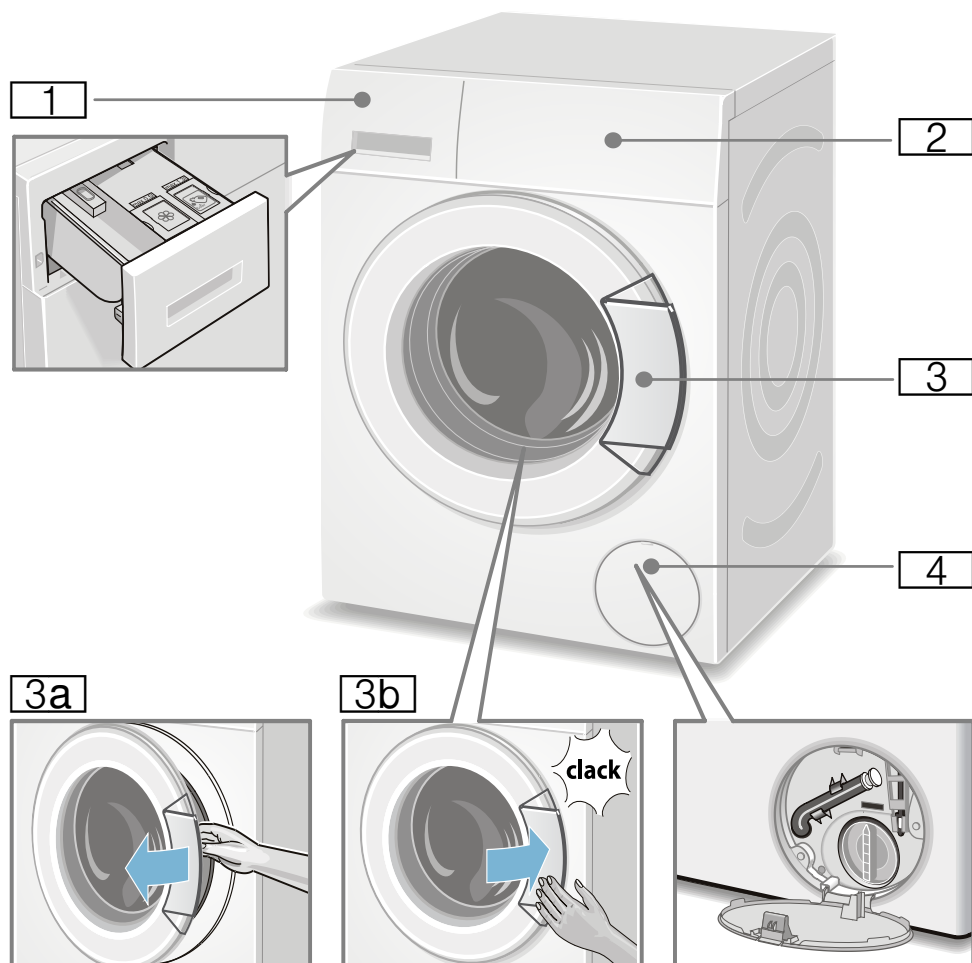

1 Кювета для моющих средств
→ Страница 18

2 Элементы управления

3 Загрузочный люк с ручкой

3a Открывание дверцы
загрузочного люка

3b Закрывание дверцы
загрузочного люка

4 Крышка отсека для сервисного
обслуживания

Элементы управления

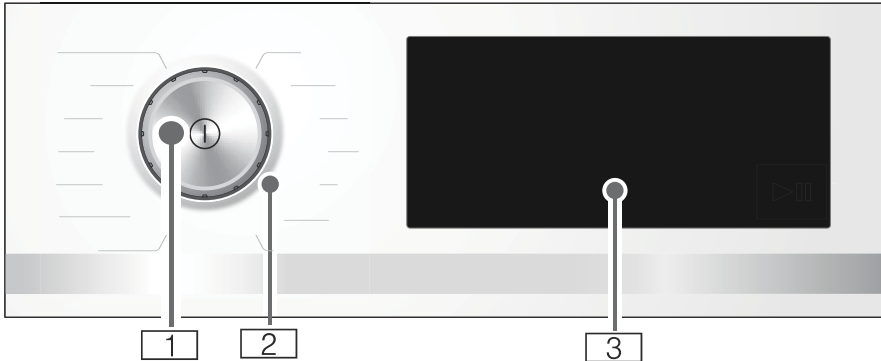







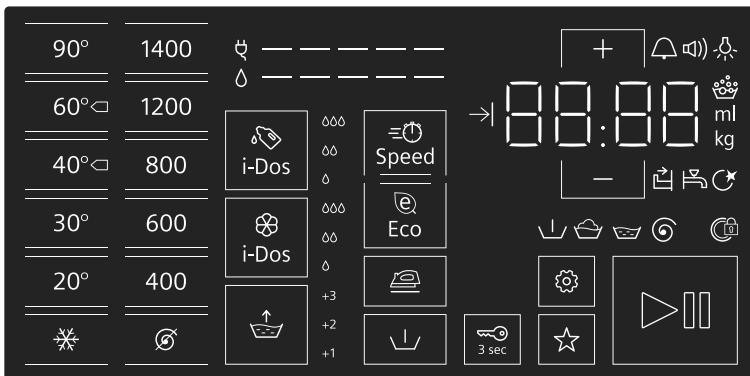





















- 1** **Главный выключатель**
Включите и выключите прибор кнопкой ①.
- 2** **Программатор**
Программатор можно поворачивать в обоих направлениях (влево и вправо).

- 3** **Сенсорный дисплей**
Здесь отображается информация о программе и возможности выбора установок. Вы можете выбрать установки, нажав на находящуюся в рамке или подчёркнутую область.

Индикации на сенсорном дисплее



Дисплей и элементы управления	Индикация устанавливаемых значений	Установка
90°, 60°  , 40°  , 30°, 20°, *		Температура в °C; * = холодная
1400*, 1200, 800, 600, 400, 		Скорость отжима;  = без отжима
i-Dos 	Δ, ΔΔ, ΔΔΔ, выкл.	Интенсивность дозирования моющего средства
i-Dos 	Δ, ΔΔ, ΔΔΔ, выкл.	Интенсивность дозирования кондиционера
 Speed		SpeedPerfect
 Eco		EcoPerfect
	+1, +2, +3, выкл.	Дополнительное полоскание; + дополнительные циклы полоскания
		Антисмин.
		Предв. Стирка
 3 sec		Блокировка включена / блокировка панели управления
☆		Программа из памяти
		Старт / Пауза
	   	Настройки прибора: сигнал сообщения, сигнал управления, яркость сенсорного дисплея, функция напоминания об уходе за барабаном
+ , -	Изменение установленных значений Указание: При многоуровневых установках во время нажатия и удерживания +, - установки автоматически прокручиваются до конечных значений. После повторного нажатия установки снова могут быть изменены.	
* максимальная скорость отжима в зависимости от прибора		
другие сообщения	Информация о	
 -----	Расход энергии	
 -----	Расход воды	
   	Статус программы: Предварительная стирка Стирка Полоскание Отжим	
	Загрузочный люк заблокирован	
	Кювета для моющих средств открыта	
	Водопроводный кран закрыт /слишком низкое давление воды	
	Обнаружено пенообразование	
ВВ : ВВ	Продолжительность программы, например, 1:51; Время до окончания, например, → 8,5 ч; рекомендуемый объём загрузки, например, 8 кг; статус программы, например, Окончание; базисное дозируемое количество, например, 36 мл	

Загрузка

Подготовка белья

Внимание!

Повреждения прибора и текстильных изделий

Посторонние предметы (напр., монеты, канцелярские скрепки, иголки, гвозди) могут привести к порче белья и повреждению деталей стиральной машины.

При подготовке белья к стирке необходимо соблюдать следующее:

- Извлеките всё из карманов.

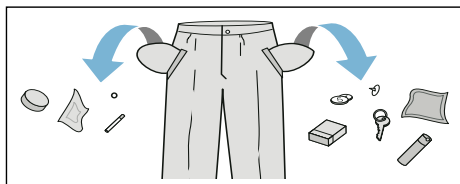

- Проследите, в частности, чтобы в карманах не осталось металлических предметов (скрепок и т.п.).
- Тонкое белье стирайте в сетке/мешочке (чулки, бюстгалтеры с дужками и т.п.).
- Закройте замки-молнии, застегните пуговицы на белье.
- Вычистите щеткой песок из карманов и отворотов.
- Снимите крючки со штор или свяжите их в сетке/мешочке.

Сортировка белья

Сортируйте белье в соответствии с рекомендациями по уходу и данными изготовителя на этикетках по уходу за изделиями, а также согласно следующим принципам.







- Вид ткани/волокна
- Цвет

Указание: Белье может полинять или плохо выстираться. Стирайте белое и цветное белье отдельно. Новое цветное белье следует стирать первый раз отдельно.

- Степень загрязнения
Стирайте вместе белье одной степени загрязнения.
Примеры определения степени загрязнения белья: → *Страница 13.*
- **легкая** — без предварительной стирки, при необходимости выберите установку ∞ **Speed**;
- **средняя**;
- **сильная** — уменьшите объем загрузки и выберите программу с предварительной стиркой;
- **пятна** — удаляйте/обрабатывайте пятна как можно раньше. Сначала намочите мыльным раствором, не трите. Затем выстирайте изделия на соответствующей программе. Для удаления стойких/засохших пятен может потребоваться несколько стирок.

- Символы на этикетках по уходу за изделиями

Указание: Цифры в символах указывают на максимально допустимую температуру стирки.

-  подходит для обычной стирки, напр., по программе «Хлопок»;
-  требуется бережная стирка, напр., по программе «Синтетика»;
-  требуется особо бережная стирка, напр., по программе «Тонкое белье/шелк»;
-  подходит для ручной стирки, напр., по программе «Шерсть» ;
-  изделие нельзя стирать в машине.

Подкрахмаливание

Указание: Бельё нельзя подвергать обработке кондиционером.

1. Включить прибор.
2. Выберите программу **Полоскание**.
3. Жидкое средство для подкрахмаливания вручную залейте в левую ячейку в соответствии с рекомендациями изготовителя (при необходимости прочистите).
4. Нажмите на элемент управления ▷■.

Крашение/Обесцвечивание

Окрашивание производить только в количестве, обычном для домашних условий. Соль может разрушать нержавеющую сталь! Соблюдайте предписания изготовителя красящего средства!

Не обесцвечивайте бельё в стиральной машине!

Замачивание

1. Включить прибор.
2. Выберите программу **Хлопок 30 °С**.
3. Моющее средство дозируйте с помощью i-Dos и заполняйте в левую ячейку в соответствии с рекомендациями изготовителя.
4. Нажмите на элемент управления ▷■. Запускается программа.
5. Прим. через 10 минут нажмите ▷■ , чтобы остановить программу.
6. После необходимого времени замачивания снова нажмите ▷■ для продолжения или изменения программы.

Указания

- Загрузить бельё одного цвета.
- Дополнительного моющего средства не требуется – раствор для замачивания используется для стирки.



Моющее средство

Правильный выбор моющего средства

Правильный выбор средства для стирки, температуры и обработки белья зависит от информации по уходу за изделиями. → также www.sartex.ch

На Интернет-сайте www.cleanright.eu Вы найдете большое количество дополнительной информации о бытовых средствах для стирки, ухода и очистки.

- **Универсальное моющее средство с оптическими осветлителями**
подходит для стирки стойкого к кипячению белого белья из хлопка и льна
Программа: Хлопок / Холодная - макс. 90 °С
- **Моющее средство для цветного белья без отбеливателя и оптических осветлителей**
подходит для стирки цветного белья из хлопка и льна
Программа: Хлопок / Холодная - макс. 60 °С
- **Моющее средство для цветного/деликатного белья без оптических осветлителей**
подходит для цветного белья из легких в уходе тканей, синтетики
Программа: Синтетика / Холодная - макс. 60 °С
- **Средство для стирки тонкого белья**
подходит для деликатных тонких изделий, шелка и вискозы
Программа: Тонкое бельё/Шелк / Холодная - макс. 40 °С
- **Средство для стирки шерсти**
подходит для шерсти
Программа: Шерсть / Холодная - макс. 40 °С

Экономия электроэнергии и моющего средства

Вы можете уменьшить расход энергии (путем снижения температуры стирки) и количество моющего средства при стирке белья легкой и обычной степени загрязнения.

Экономия	Степень загрязнения/Указание
<p>Сниженная температура и количество моющего средства в соответствии с рекомендованной дозировкой</p> 	<p>Слабо Загрязнения и пятна не видны. Белье впитало запах тела. Пример:</p> <ul style="list-style-type: none"> ■ лёгкая летняя/спортивная одежда (после кратковременного ношения), ■ футболки, рубашки, блузки (макс. после однодневного ношения), ■ гостевое постельное бельё и полотенца (после однодневного использования)
<p>Температура в соответствии с указаниями на этикетке по уходу и количество моющего средства в соответствии с рекомендованной дозировкой/сильной степенью загрязнения</p>	<p>Норма Видны загрязнения и/или небольшие пятна. Пример:</p> <ul style="list-style-type: none"> ■ футболки, рубашки, блузки (после многократного ношения, с запахом пота), ■ полотенца, постельное бельё (после использования до 1 недели)
	<p>сильная Видны сильные загрязнения и/или пятна. Пример: кухонные полотенца, детская одежда, рабочая одежда.</p>

Указание: При дозировании любых моющих и чистящих средств, средств

для ухода обязательно соблюдайте рекомендации изготовителя.

R+ Предварительные программные установки

Предварительные программные установки отображаются на сенсорном дисплее после выбора программы и могут быть изменены.

Обзор всех возможных программных установок содержится во вкладыше к инструкции об эксплуатации и установке.

°C (Температура)

Перед началом и во время выполнения программы в зависимости от этапа выполнения программы можно изменить установленную температуру стирки.

Максимальная устанавливаемая температура зависит от выбранной программы.

⦿ (Скорость отжима)

Перед началом и во время выполнения программы в зависимости от этапа выполнения программы можно изменить скорость отжима (в об/мин; обороты в минуту).

Установка ⦿ : без отжима, только слив воды. Бельё остаётся лежать влажным в барабане, например, при стирке белья, для которого не требуется отжим.

Максимальная скорость зависит от выбранной программы и модели.

Время до окончания



В соответствии с выбранной программой отображается продолжительность программы, например, **1:51** (в ч:мин (часы:минуты)).

Перед запуском программы время, к которому должна быть завершена программа, можно сместить назад с шагом в 30 минут до макс. 24 ч (ч = час).

После запуска программы отображается выбранное время, например, **8:54** и выполняется его обратный отсчёт вплоть до запуска программы стирки. Затем отображается продолжительность программы.

Указание: Продолжительность программы регулируется автоматически во время её выполнения. Изменение предварительных настроек программы или установок программы, контроля пенообразования, дисбаланса, загрузки или загрязнений может обусловить изменение продолжительности программы.

После запуска программы, пока производится обратный отсчёт установленного времени, его можно изменить следующим образом:

1. Нажмите на элемент управления .
2. Нажмите **+** или **-** для изменения времени.
3. Снова нажмите на .



После запуска программы, во время истечения продолжительности программы, при необходимости бельё можно доложить или извлечь.
→ *Страница 19*

i-DosУстановки

Ваша стиральная машина оснащена программируемой системой дозирования для жидких моющих средств и кондиционера.

Дозировка моющего средства и кондиционера выполняется в большинстве программ вашей стиральной машины по умолчанию.

Предварительная установка на заводе для:

-  i-Dos: δ
Моющее средство для белья лёгкой степени загрязнения
-  i-Dos: $\delta\delta$
Кондиционер для обычно мягкого белья

i-Dos для моющего средства

Установочные значения для интенсивности дозирования

- δ Слабая:
для белья легкой степени загрязнения
- $\delta\delta$ Средняя:
для белья средней степени загрязнения
- $\delta\delta\delta$ Сильная:
для сильно загрязнённого или запятнанного белья

ВЫКЛ. Автоматическая дозировка выключена,
Дозировка
вручную → *Страница 23*

Перед запуском программы стирки и во время предварительной стирки (если выбрана) можно изменить установки для автоматической дозирования моющего средства. Для этого нажмите на элемент управления i-Dos .

Указания к степеням загрязнения можно найти на → *Страница 13*.

i-Dos ☼ для кондиционера

Установочные значения для интенсивности дозирования

- δ Слабая:
для жёсткого белья
 - δδ Средняя:
для обычно мягкого белья
 - δδδ Сильная:
для особенно мягкого белья
- ВЫКЛ. Автоматическая дозировка выключена

В зависимости от этапа выполнения программы, можно изменить установки для автоматической дозировки кондиционера. Для этого нажмите на элемент управления i-Dos ☼.

Программа из памяти



Здесь можно сохранить выбранную программу с наиболее часто выбираемыми установками.

Для сохранения:

1. Включить прибор.
2. Выберите программу.
3. Измените установки и/или выберите дополнительные установки.
4. Нажмите на элемент управления ☆ и удерживайте в течение прим. 3 секунд.

Если кратковременно мигают все установки, значит, программа сохранена.

Для использования сохранённой программы после включения прибора коротко нажмите на ☆.

Для изменения сохранённой программы после выбора новых установок снова нажмите на ☆ и удерживайте в течение прим. 3 секунд.



Дополнительные программные установки

Обзор всех выбираемых в программах дополнительных установок содержится на вкладыше к инструкции об эксплуатации и установке.

SpeedPerfect

☹ Speed

Для стирки с аналогичными результатами за более короткое время, но с более высоким энергопотреблением по отношению к выбранной программе, без установки SpeedPerfect.

Указание: Не превышайте максимальный объём загрузки.

EcoPerfect

☹ Eco

Стирка с аналогичными результатами, но с оптимальным энергопотреблением по отношению к выбранной программе благодаря снижению температуры, без установки EcoPerfect.

Антисмин.



Бельё мнётся меньше благодаря специальному процессу отжима с последующим переворачиванием белья и сниженной скоростью отжима.

Указание: Остаточная влажность белья повышена.

Дополнительное полоскание



Установочные значения:

- +1 + 1 цикл полоскания
 - +2 + 2 цикла полоскания
 - +3 + 3 цикла полоскания
- Выкл. Выполнена отмена установки

Повышенный уровень воды и дополнительные циклы отжима в зависимости от программы, увеличенная продолжительность программы при особо чувствительной коже и/или в местностях с очень мягкой водой.

Предв. Стирка



Для стирки сильно загрязнённого белья.

Указания

- При **выбранной программируемой дозировке** моющее средство автоматически дозируется для предварительной и основной стирки.
- При выборе программы с предварительной стиркой для стирки сильно загрязнённого белья, как правило, достаточно дозировки **i-Dos средняя**.
- При **дозировке вручную** разделите моющее средство для предварительной и основной стирки. Залейте моющее средство для предварительной стирки в барабан, а универсальное моющее средство в виде порошка для основной стирки – в левую ячейку.



Управление прибором

Подготовка стиральной машины к работе

Указание: Стиральная машина **должна быть надлежащим образом установлена и подключена.** с

1. Вставьте штепсельную вилку в розетку.
2. Откройте водопроводный кран.
3. Откройте дверцу загрузочного люка.
4. Проверьте, все ли извлечено из барабана. При необходимости, извлеките.

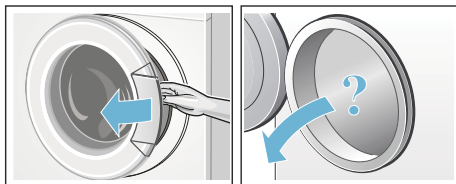

Включение прибора/выбор программы

Нажмите кнопку . Прибор включен.

Затем на дисплей всегда выводится предварительно установленная на заводе программа **Хлопок**.

Текущие установки и информация о программе горят с полной яркостью, индикация мигает.

Установки, которые можно выбрать, горят со средней яркостью.

Указания

- Кратковременное мигание индикации сообщает о необходимости выполнения программы **Очистка барабана** или любой другой программы с температурой стирки не ниже 60 °C.

- При мигании индикации  3 sec блокировка для безопасности детей активна.
Перед изменением установок или запуском программы её следует деактивировать. → Страница 18

Для изделий с **внутренним освещением барабана:**

После включения прибора, после открывания и закрывания загрузочного люка, а также после запуска программы включается подсветка барабана. Подсветка гаснет автоматически.

Вы можете:

- использовать эту программу и загрузить бельё → Страница 17
- или выбрать другую программу обзор всех программ содержится во вкладыше к инструкции об эксплуатации и установке.
- или изменить предварительные программные установки → Страница 17
- и/или выбрать дополнительные установки для программы. → Страница 17

Изменение предварительных программных установок

Для изменения текущих установок нажмите нужный элемент управления, соответствующая индикация начинает гореть с полной яркостью.

Измените Время до окончания нажатием на + или -.

Указание: Установки i-Dos сохраняются до следующего изменения, даже если стиральная машина выключается.

Предварительные программные установки → Страница 13

Выбор дополнительных программных установок

Выбрав дополнительные установки, вы можете ещё лучше приспособить процесс стирки к своей партии белья.

Для этого нажмите на требуемый элемент управления, соответствующая индикация начинает гореть с полной яркостью.

Дополнительные программные установки → Страница 15

Загрузка белья в барабан



Предупреждение

Опасность для жизни!

Текстильные изделия, обработанные чистящими средствами, содержащими растворители, напр., средства для выведения пятен/бензин для чистки, могут после загрузки привести к взрыву.

Такие текстильные изделия необходимо предварительно тщательно прополоскать вручную.

Указания

- Старайтесь стирать большие и маленькие текстильные изделия вместе. Изделия различной величины лучше распределяются в барабане во время отжима. Отдельные изделия могут привести к дисбалансу.
 - Соблюдайте указанный уровень максимальной загрузки. Перегрузка ухудшает результат стирки и способствует сминанию ткани.
1. Предварительно рассортированное бельё загрузите в барабан стиральной машины в расправленном виде.

2. Проверьте, не зажато ли бельё между дверцей загрузочного люка и резиновой манжетой, и закройте дверцу загрузочного люка.



Дозировка и загрузка средств для стирки и ухода за бельём

Дозировка моющего средства и кондиционера выполняется в большинстве программ вашей стиральной машины по умолчанию, в данных программах она предварительно установлена на заводе и может быть изменена.

Вспомогательные средства для стирки (например, средство для смягчения воды, отбеливатель или соль для выведения пятен) при необходимости можно вручную добавлять в левую ячейку.

Для программ, в которых интеллектуальная дозировка невозможна или выполняется по желанию (в таком случае интеллектуальную дозировку следует установить на ВЫКЛ), моющее средство загружается вручную в левую ячейку.

Запуск программы

Нажмите на элемент управления .

Программа запускается, индикация  горит в течение длительного времени.

Выполняется блокировка загрузочного люка и загорается соответствующая индикация .

Во время выполнения программы отображается текущая информация о программе:

- Время до окончания или продолжительность программы после начала программы стирки
- и загорается индикация этапа выполнения программы.
→ Страница 9

Информация о следующих этапах программы и установки, которые могут быть изменены во время выполнения программы, горят со средней яркостью.

Указание: Контроль пенообразования

Если дополнительно горит индикация , значит, во время выполнения программы стирки обнаружено повышенное образование пены, в результате этого автоматически включаются дополнительные циклы полоскания для устранения пены. Снизьте дозировку моющего средства для следующей стирки с аналогичным объёмом загрузки.

Если вы хотите предотвратить случайное изменение программы, включите блокировку для безопасности детей, как описано ниже.

Блокировка включена / Блокировка управления

 3 sec

Вы можете предотвратить случайное изменение функций стиральной машины с помощью элемента управления.

Для активации/деактивации блокировки для безопасности детей нажмите и удерживайте элемент управления  3 sec в течение прим. 3 секунд. Индикация начинает гореть с полной яркостью.

При повороте программатора или нажатии на элемент управления при активной блокировке для безопасности детей кратковременно мигает индикация  3 sec и раздаётся

сигнал. Выполнение программы продолжится без изменений вплоть до её окончания.

Указания

- Для извлечения белья по завершении программы деактивируйте блокировку для безопасности детей.
- Блокировка для безопасности детей может быть активирована в любом состоянии прибора.
- Блокировка для безопасности детей остаётся включённой также после выключения стиральной машины.
- Если во время выполнения программы и при включённой блокировке для безопасности детей прибор будет выключен, то выполнение программы продолжится после его повторного включения.

Дозагрузка белья

После запуска программы при необходимости бельё можно доложить или извлечь.

Для этого нажмите на элемент управления **▶**.

Индикатор начнёт мигать. Стиральная машина находится в режиме паузы, проверяется возможность дозагрузки белья.

Если индикация **⊕** гаснет, значит, дозагрузка белья возможна. В этом случае выполняется разблокировка загрузочного люка. Загрузочный люк может быть открыт.

Для продолжения программы снова нажмите **▶.** Программа автоматически продолжается.

Указания

- При дозагрузке белья не оставляйте дверцу загрузочного люка открытой надолго – с белья может стекать вода.

- При высоком уровне воды и/или высокой температуре, а также во время вращения барабана, дверца загрузочного люка остаётся закрытой из соображений безопасности, и дозагрузка невозможна. Следуйте указаниям на дисплее.
- Индикация загрузки не активна при дозагрузке.

Изменение программы

Если вы по ошибке запустили неверную программу, вы можете изменить программу следующим образом:

1. Нажмите на элемент управления **▶**.
2. Выбрать другую программу заново.
3. Снова нажмите на **▶**. Новая программа начинается сначала.

Прерывание программы

Для программ с высокой температурой стирки:

1. Нажмите на элемент управления **▶**.
2. Для охлаждения белья: **Полоскание**.
3. Снова нажмите на **▶**.

Для программ с низкой температурой стирки:

1. Нажмите **▶**.
2. Выберите **Отжим** или **Слив**.
3. Снова нажмите на **▶**.

Конец программы

На дисплее горит **Окончание**, индикаторы **▶** и **⊕** выключены.

Указание: Мигание индикации **⊕** сообщает о необходимости выполнения программы **Очистка барабана** или любой другой программы с температурой стирки не ниже 60 °С.

Выгрузка белья/выключение прибора

1. Откройте дверцу загрузочного люка и извлеките бельё.
2. Выключите прибор.
3. Закройте кран подачи воды.

Указание: Не требуется для моделей с системой «Aquastop».

Указания

- Не оставляйте бельё в барабане. Во время следующей стирки текстильные изделия могут дать усадку или полинять.
- Извлеките посторонние предметы из барабана и резиновой манжеты — опасность появления ржавчины.
- Вытрите насухо резиновую манжету.

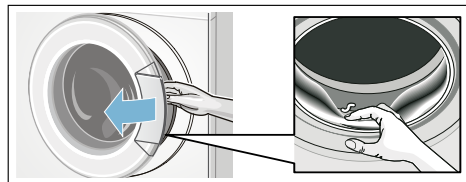

- Оставьте дверцу загрузочного люка и кювету для моющих средств открытыми, чтобы остатки воды высохли.
- Всегда дожидайтесь конца программы – прибор может быть еще заблокированным. Затем включите прибор и дождитесь разблокировки.

i-DOS

Программируемая система дозировки



Программируемая система дозировки в контейнере

i-Dos Интеллектуальная система дозировки

Ваша стиральная машина оснащена программируемой системой дозировки для жидких моющих средств и кондиционера.

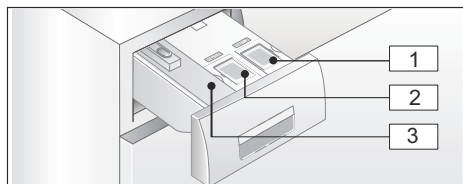
Для этого кювета для моющих средств снабжена i-Dos контейнерами  и .



- 1 Контейнер  (1,3 л) для жидкого моющего средства
- 2 Контейнер  (0,5 л) для кондиционера
- 3 Левая ячейка для ручной дозировки → *Страница 23*

В зависимости от выбранной программы и установок, из контейнера i-Dos подаётся оптимальное количество моющего средства/кондиционера.

Ввод в эксплуатацию/заполнение дозатора



При выборе средств для стирки и ухода за бельём обратите внимание на рекомендации изготовителей. Мы рекомендуем применять жидкие и гелеобразные компактные и универсальные моющие средства, а также моющие средства для цветных тканей для стирки всех цветных текстильных изделий из хлопка и синтетики, которые можно стирать в машине.

Указания

- Используйте только жидкие и гелеобразные продукты, которые рекомендуются изготовителями для заливки в кювету для моющих средств.
- Не смешивайте различные жидкие моющие средства. При смене жидкого моющего средства (тип, изготовитель, ...) дозатор необходимо полностью освободить от остатков прежнего средства и очистить. → *Страница 26*
- Не применяйте агрессивные и выделяющие газы средства, а также средства, содержащие растворители (например, жидкий отбеливатель).
- Не смешивайте моющее средство и кондиционер.
- Не используйте средства с истекшим сроком годности, а также сильно загустевшие продукты.
- Во избежание высыхания средства не оставляйте крышку для заполнения длительное время открытой.

Заполнение дозатора:

Дозаторы в отсеке для моющих средств отмечены соответствующими крышками для заполнения:

-  Универсальное стиральное средство
 -  Мягкий ополаскиватель
1. Откройте отсек для моющих средств.
 2. Откройте крышку для заполнения.
 3. Загрузите моющее средство/ кондиционер. Не заполняйте выше отметки **max**.

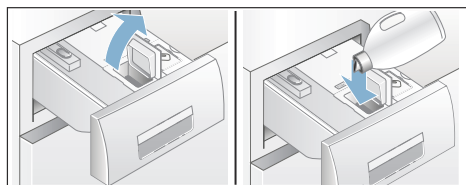

4. Закройте крышку для заполнения.

5. Медленно задвиньте отсек для моющих средств до конца.

Если кювета для моющих средств полностью задвинута, при включенном приборе индикация  выключена.

В ежедневном использовании

Индикаторы:







- Индикатор **светится**, если выбрана программируемая дозировка для контейнера.
- Индикация установочных значений, например,  **мигает**, если уровень заполнения дозатора при выбранной программируемой дозировке ниже минимального значения.

Включение/выключение программируемой дозировки и регулирование интенсивности дозировки:

Интеллектуальная дозировка моющего средства и кондиционера выбрана по умолчанию для всех программ, предусматривающих возможность автоматической дозировки.

Обзор всех возможных программных установок содержится во вкладыше к инструкции об эксплуатации и установке.

Интенсивность дозировки моющего средства  установлена предварительно на  (легко загрязнённое бельё), для кондиционера  на  (обычно мягкое бельё) и может быть индивидуально изменена в зависимости от программы.

→ Страница 14

В дополнение к программируемой дозировке при необходимости можно добавлять в левую ячейку вспомогательные средства для стирки (например, средство для пятен).

→ Страница 23

Указание: Выбор (Вкл./Выкл.) и соответствующая выбранная интенсивность дозировки i-Dos ☼ и i-Dos ☽ сохраняются в соответствующей программе до следующего изменения, даже если машина выключается.

Добавление моющего средства/ кондиционера:

Мигание соответствующего индикатора при выбранной программируемой дозировке свидетельствует о том, что минимальный уровень заполнения не достигнут. Содержимого достаточно ещё для прим. 3 стирок.

Моющее средство или кондиционер того же вида можно долить в любое время. При смене продукта или изготовителя мы рекомендуем дозатор предварительно промыть.

→ Страница 26

При необходимости отрегулируйте базовое дозируемое количество.

Базовые установки

Базисное дозируемое количество в соответствии с:

- **Для моющих средств** – рекомендации изготовителя для обычной степени загрязнения белья и соответствующей степени жёсткости воды.
- **Для кондиционера** – рекомендации изготовителя для белья из тканей средней мягкости.

Сведения об этом содержит этикетка упаковки средства для стирки или кондиционера, за информацией вы можете обратиться также непосредственно к изготовителю.

Для определения жёсткости воды воспользуйтесь индикаторной полоской или обратитесь за информацией в свою организацию водоснабжения.

Жёсткость моей воды:

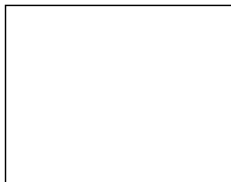

Здесь приведён пример для дозировки моющего средства на этикетке упаковки:

Степень загрязнения → Жёсткость воды ↓	лёгкая	Обычная	Сильная	Очень сильная
Мягкая/средняя	55 ml	75 ml	120 ml	160 ml
Жёсткая/очень жёсткая	75 ml	95 ml	150 ml	180 ml

На заводе установлено базисное дозируемое количество для определённого региона (например, для моющего средства – 75 мл, для кондиционера – 36 мл).

Установите базисное дозируемое количество в соответствии с данными на этикетке упаковки вашего моющего средства. При этом учитывайте жёсткость воды.

Выберите базисное дозируемое количество моющего средства для мягкости белья по желанию.

Изменение базисного дозируемого количества одинаково воздействует на все три степени интенсивности дозировки.

Указания

- Для более концентрированных моющих средств базисное дозируемое количество следует снизить.

- В случае неоднократного появления сильного пенообразования во время стирки следует проверить установку для базисного дозируемого количества и интенсивность дозирования. Следует учесть, что некоторые жидкие моющие средства склонны к сильному пенообразованию. Если выполнена правильная установка для базисного дозируемого количества и интенсивности дозирования, рекомендуется использовать другое жидкое моющее средство.

Изменение базисного дозируемого количества:

1. Нажмите на соответствующий элемент управления i-Dos (☞ или ☞) и удерживайте в течение прим. 3 секунд. Отображается предварительно установленное базисное дозируемое количество.
2. Нажатием на + или — установите требуемое базисное дозируемое количество. Установка активируется без подтверждения.
3. Снова нажмите на соответствующий элемент управления i-Dos для возврата в исходное состояние.
Указание: Установки сохраняются до следующего изменения, даже если стиральная машина выключается.

Дозировка вручную

Для программ, в которых интеллектуальная дозировка невозможна или выполняется по желанию (в таком случае интеллектуальную дозировку следует установить на Выкл.), моющее средство загружается в левую ячейку.

Кроме того, здесь можно дополнительно к интеллектуальной дозировке добавлять вспомогательные средства, например, средство для смягчения воды, отбеливатель или соль для выведения пятен.

Предупреждение

Раздражения глаз и кожи!

Из кюветы для моющих средств при открывании во время работы стиральной машины может брызгать средство для стирки/ухода за бельём. Открывайте отсек осторожно. В случае контакта со средством для стирки/ухода за бельём, тщательно промойте глаза или кожу. При случайном проглатывании обратитесь за помощью к врачу.

Внимание!

Повреждение прибора

Моющие средства и средства для предварительной обработки белья (например, пятновыводители, спреи для предварительной стирки и т.д.) в случае контакта могут повредить поверхности стиральной машины. Избегайте контакта данных средств с поверхностями стиральной машины. При необходимости немедленно вытрите остатки распылённого средства/капли влажной тряпкой.

Указания

- При дозировке всех моющих/вспомогательных и чистящих средств необходимо соблюдать указания производителя.
- При дозировке моющего средства вручную не загружайте дополнительно моющее средство с помощью интеллектуальной дозировки (в этом случае установите интеллектуальную дозировку на Выкл.); это предотвращает передозировку и пенообразование.
- Разводите густые кондиционеры и ополаскиватели водой, это поможет предотвратить засорение.

Дозировка и добавление мощного средства:

1. Вытяните кювету для моющих средств.

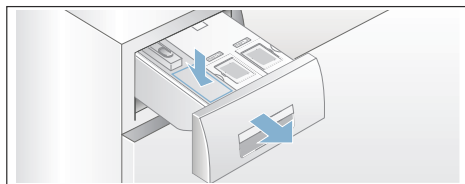

2. Дозировка средства в левую ячейку в соответствии с:
 - степенью загрязнения,
 - жёсткостью воды (информацию предоставит ваша организация водоснабжения),
 - количеством белья,
 - указаниями изготовителя.
3. Закрыть люк для моющих средств.





Установки прибора

Вы можете изменить следующие установки на дисплее и с помощью элементов управления:

- громкость сигналов сообщений (например, в конце программы),
- громкость сигналов управления,
- яркость дисплея и элементов управления,
- отмена/выбор функции напоминания об уходе за барабаном.

Чтобы изменить установки, необходимо сначала активировать установочный режим.

Активирование установочного режима

1. Включите прибор. Отображаются установки текущей программы.
2. Нажмите на элемент управления . Установочный режим активирован, горит индикация сигналов сообщений  и отображается предварительно установленная громкость.

Теперь вы можете изменять установки:

Изменение уровня громкости сигнала

Для этого нажмите на элемент управления $+$ или $-$, пока не появится требуемое установочное значение громкости **сигналов сообщений**:

Установочные значения:

- | | |
|---|--------------|
| 0 | ВЫКЛ. |
| 1 | Тихо |
| 2 | Средняя |
| 3 | Громко |
| 4 | Очень громко |



Завершите установочный режим или:

Снова нажмите . Горит индикация **сигналов управления**  и отображается предварительно установленная громкость.

Нажмите $+$ или $-$ для изменения установочного значения (см. выше).

Завершите установочный режим или:

Изменение яркости сенсорного дисплея

Снова нажмите . Горит индикатор яркости сенсорного дисплея  и отображается предварительно установленная яркость.



Нажмите $+$ или $-$ для изменения установочного значения:

Установочные значения:

- | | |
|---|---------------|
| 1 | Низкая |
| 2 | Средняя |
| 3 | Высокая |
| 4 | Очень высокая |

Завершите установочный режим или:

Отмена/выбор функции напоминания об уходе за барабаном

Снова нажмите . Горит индикация функции напоминания об очистке барабана .

Нажатием на **+** или **-** включите (on) или выключите (off) функцию напоминания.

Выход из установочного режима

Для завершения и сохранения установок:

- подождите прим. 15 минут или
- в последний раз нажмите на  или
- Выключите прибор. Выбранные установки будут действительны при следующем включении.

Сенсорная техника

Автоматическая дозировка

В зависимости от вида текстильных изделий и загрузки автоматическая дозировка оптимально приводит в соответствие потребление воды и продолжительность стирки в каждой программе.

Система контроля дисбаланса

Автоматическая система контроля дисбаланса распознает дисбаланс и пытается равномерно распределить белье в машине путем многократного запуска отжима.

Из соображений безопасности в случае весьма неблагоприятного распределения белья в машине скорость отжима снижается или отжим белья вообще не производится.

Указание: Мелкое и крупное белье распределите равномерно в барабане. Что делать в случае неисправности?
→ Страница 32

VoltMonitor

в зависимости от модели

Двоеточие индикации Время до окончания:

- **мигает**, если имеет место пониженное напряжение.
- **пульсирует**, если при выполнении программы распознано пониженное напряжение.



Указание: Пониженное напряжение может обусловить, например, увеличение продолжительности программы и/или неудовлетворительный результат отжима.



Чистка и техническое обслуживание



Предупреждение

Опасность для жизни!

В случае прикосновения к элементам, находящимся под напряжением, существует опасность удара электрическим током. Выключите прибор и извлеките вилку из розетки.



Предупреждение

Опасность отравления!!

Использование средств для чистки, в состав которых входят растворители, например, промывочный бензин, может привести к образованию ядовитых паров.

Не используйте средства для чистки, в состав которых входят растворители.

Внимание!

Повреждение прибора

Использование средств для чистки, в состав которых входят растворители, например, промывочный бензин, может

привести к повреждению поверхностей и деталей машины.

Не используйте средства для чистки, в состав которых входят растворители.

Меры по предотвращению образования биопленки и неприятного запаха

Указания

- Следите за надлежащей вентиляцией в месте установки стиральной машины.
- Когда машина не используется, держите дверцу загрузочного люка и люк для моющих средств закрытыми.
- Время от времени промывайте машину с помощью программы **Хлопок 60 °C** и с использованием универсального стирального порошка.

Корпус машины/Панель управления

- Протирайте корпус и панель управления мягкой влажной тряпкой.
- Немедленно удаляйте остатки моющего средства.
- Очистка под струей воды запрещается.

Барабан

Используйте чистящие средства без хлора. Не используйте для очистки металлическую губку.

При наличии запаха в стиральной машине или для очистки барабана запустите программу **Очистка барабана 90 °C** без белья. Для этого используйте универсальное моющее средство в виде порошка.

Удаление накипи

При правильной дозировке моющего средства удаление накипи не требуется. В противном случае необходимо действовать в соответствии с рекомендациями изготовителя средства для удаления накипи. Соответствующие средства для удаления накипи можно приобрести через нашу страницу в Интернете или сервисную службу. → [Страница 34](#)

Кювета для моющих средств i-Dos и её корпус

1. Освободите дозатор от моющего средства:

В дозаторы встроены сливные отверстия со съёмными пробками спереди. Для опорожнения дозатора снимите сначала ручку кюветы, как изображено на рисунке:

- а) Откройте кювету для моющих средств.

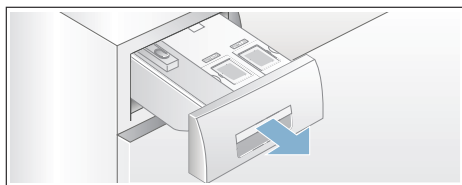

- b) Фиксирующий рычаг (А) на спинке ручки кюветы (снизу посередине) потяните слегка к себе и одновременно снимите освободившуюся из фиксации ручку кюветы (В) движением вверх.

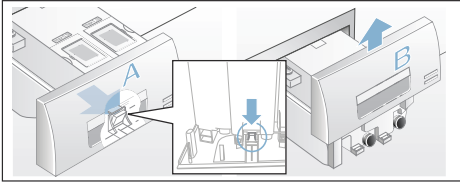

- с) Для опорожнения дозаторов осторожно снимите соответствующие запорные пробки и слейте содержимое в подходящую ёмкость.

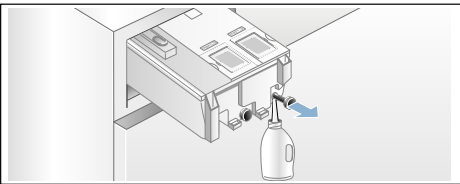

- d) Вставьте на место запорные пробки до упора.

2. Чистка дозатора/кюветы для моющих средств:

Для чистки опорожнённых дозаторов кювету для моющих средств можно полностью извлечь из машины.

- a) Освободите дозатор от моющего средства перед тем, как вынуть его.

Указание: Установите ручку кюветы на место лишь после окончания мытья.

- b) Откройте кювету.
с) Нажмите на фиксирующий рычаг и извлеките кювету полностью из машины.

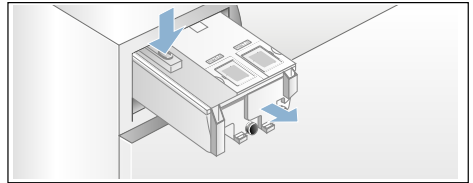

- d) Снимите осторожно крышку кюветы.

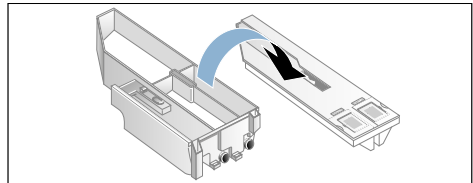

Внимание!

Кювета для моющих средств может получить повреждения!

Кювета для моющих средств содержит электрические компоненты. Контакт с водой может вывести их из строя.

- Не мойте крышку в посудомоечной машине и не погружайте в воду.

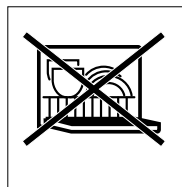

- Необходимо избегать попадания влаги, моющих средств и остатков кондиционера на расположенные сзади штекеры кюветы, протрите наружные поверхности при необходимости мягкой, влажной тканью. Вытрите насухо перед тем, как вставить на место.

- е) Ёмкость и крышку протрите мягкой, влажной тканью или промойте с помощью ручного душа. Внутренние поверхности протрите также мягкой, влажной тканью.

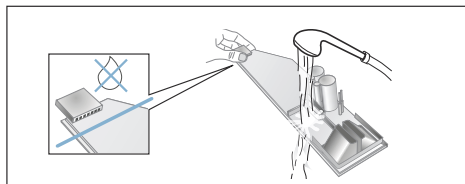

- ф) Вытрите насухо контейнер и крышку и соберите их снова.
 г) Ручку кюветы вставьте на место сверху так, чтобы она заметно зафиксировалась в креплении.
 х) Очистите корпус кюветы для моющих средств изнутри.
 и) Кювету для моющих средств задвиньте полностью.

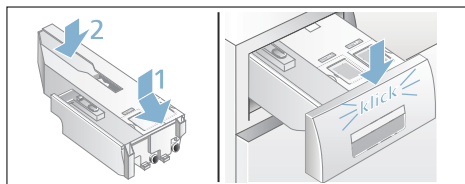

Засор откачивающего насоса, аварийный слив

Предупреждение

Опасность ожога!

Во время стирки стиральный раствор сильно нагревается. В случае контакта с горячим стиральным раствором существует опасность ожога. Подождите, пока раствор моющего средства остынет.

1. Закройте водопроводный кран, чтобы прекратить дальнейшую подачу воды из водопровода и последующий слив через откачивающий насос.
2. Выключите прибор. Выньте вилку из розетки.

3. Откройте и снимите крышку отсека для сервисного обслуживания.

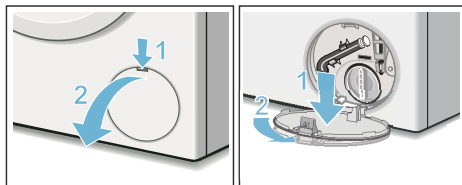

4. Вынуть сливной шланг из держателя. Снимите крышку, слейте раствор моющего средства в соответствующую ёмкость. Установите закрывающую крышку на место. Вставьте сливной шланг в держатель.

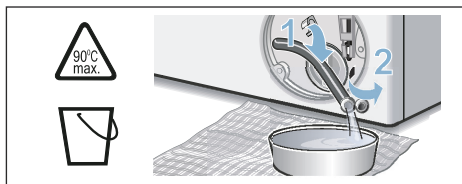

5. Осторожно отверните крышку насоса и выпустите остатки воды. Очистите внутреннюю поверхность, резьбу крышки насоса и корпус насоса (лопастное колесо откачивающего насоса должно свободно вращаться). Установите крышку насоса на место и заверните её. Ручка должна находиться в вертикальном положении.

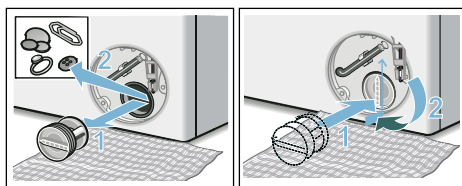

6. Установите крышку отсека для сервисного обслуживания на место.

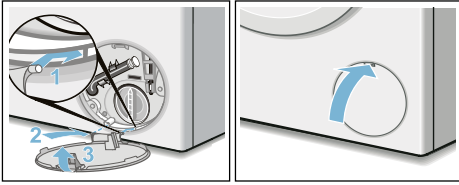

Указание: Чтобы избежать перерасхода моющего средства при следующей стирке: налейте 1 литр воды в левую ячейку и запустите программу **Слив**.

Шланг слива воды на месте подсоединения к сифону засорен

1. Выключите стиральную машину. Извлеките штепсельную вилку из розетки.
2. Откройте шланговый хомут. Осторожно выньте сливной шланг и выпустите остатки воды.
3. Прочистите сливной шланг и сифонный патрубок.

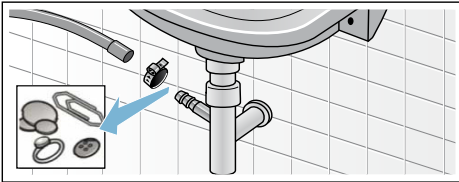

4. Подсоедините сливной шланг и зафиксируйте место соединения шланговым хомутом.

Засорение фильтра в шланге для подачи воды

1. Уменьшите давление воды в подводящем шланге:
 - a) Закройте кран подачи воды.
 - b) Выберите любую программу (кроме Полоскание/Отжим/Слив).
 - c) Запустите программу и оставьте выполняться в течение прим. 40 секунд.
 - d) Выключите прибор.
 - e) Извлеките штепсельную вилку из розетки.
2. Очистка фильтров:
 - a) Снять шланг с водопроводного крана. Прочистить фильтр с помощью маленькой щетки.

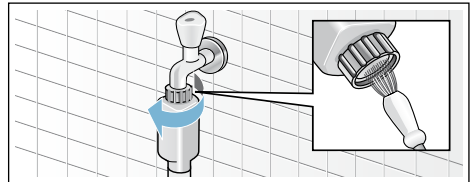

- b) Для стандартных моделей и моделей с системой «Aqua-Secure» очистите сетчатый фильтр на задней стенке прибора: Снять шланг с задней стенки прибора, извлечь фильтр с помощью плоскогубцев и прочистить его.

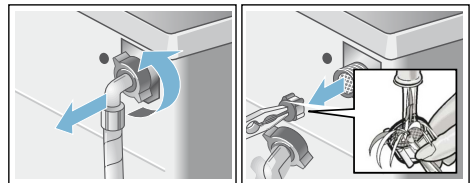

- c) Подсоединить шланг и проверить герметичность.

Что делать в случае неисправности?

Экстренная разблокировка

например, при нарушении подачи электроэнергии

Программа продолжится, как только возобновится подача электроэнергии.

Если всё же необходимо выгрузить бельё, дверцу загрузочного люка можно открыть следующим образом:

Предупреждение

Опасность ошпаривания!

Во время стирки при высокой температуре соприкосновение с горячим раствором моющего средства может привести к ошпариванию. Дайте ему сначала остыть.

Предупреждение

Опасность травмирования!

Касание руками вращающегося барабана может стать причиной травм рук.

Не касайтесь руками вращающегося барабана.

Дождитесь полной остановки барабана.

Внимание!

Ущерб, причинённый водой



Вытекающая вода может причинить ущерб.

Не открывайте дверцу загрузочного люка, если вода видна через стекло.

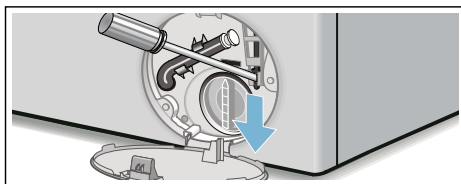
1. Выключите стиральную машину. Извлеките штепсельную вилку из розетки.
2. Слейте остатки раствора моющего средства. → Страница 28
3. Потяните вниз устройство экстренной разблокировки с помощью инструмента и затем отпустите. После этого дверца загрузочного люка откроется.



Указания на дисплее

Индикация	Причина/способ устранения
 Выкл.	Дверца загрузочного люка разблокирована, в конце программы или в режиме паузы, когда возможна дозагрузка белья.
 светится	<ul style="list-style-type: none">■ Во время программы Загрузочный люк заблокирован.■ в режиме паузы: слишком высокая температура. Подождите, пока температура снизится.■ в режиме паузы: слишком высокая скорость отжима. Подождите, пока остановится барабан.■ в режиме паузы: слишком высокий уровень воды. Дозагрузка белья невозможна. Для продолжения программы нажмите > .
 мигает	<ul style="list-style-type: none">■ медленно: дверца загрузочного люка не может, например, быть заблокирована или разблокирована. Необходимо подождать некоторое время.■ быстро: закройте дверцу загрузочного люка, иначе из белья может вытечь вода.
> Выкл.	в конце программы, при открытой дверце загрузочного люка

Индикация	Причина/способ устранения
светится	после запуска программы
мигает	перед запуском программы, в режиме паузы
Установочное значение i-Dos, например, мигает	Распознан минимальный уровень заполнения соответствующего контейнера, заполнить. → <i>Страница 22</i>
светится	Кювета для моющих средств выдвинута.
светится	Слишком низкое давление воды, продолжительность программы может быть увеличена.
мигает	Отсутствует подача воды: <ul style="list-style-type: none"> ■ Полностью откройте водопроводный кран. ■ Согнут/пережат шланг подачи воды, ■ при необходимости прочистите фильтр. → <i>Страница 29</i>
3 сек светится	Включена блокировка для безопасности детей; деактивируйте её. → <i>Страница 18</i>
3 сек мигает	Блокировка для безопасности детей активирована, выполнен поворот программатора или нажат элемент управления.
мигает	Запустите программу Очистка барабана 90 °C или 60 °C для очистки и ухода за барабаном и баком для раствора моющего средства. <p>Указания</p> <ul style="list-style-type: none"> ■ Запустите программу без белья. ■ Используйте универсальное моющее средство в виде порошка или моющее средство с отбеливателем. Для предотвращения пенообразования используйте только половину рекомендованного количества моющего средства. Не используйте средство для стирки шерсти или деликатного белья. ■ Включение/выключение указательного сигнала
светится	Слишком сильное пенообразование, включены дополнительные циклы полоскания. Снизьте дозировку моющего средства для следующей стирки с аналогичным объёмом загрузки.
E:10 заменяется -00, -10 или -20	Неисправность системы i-Dos. Функция i-Dosавтоматически деактивирована. Возможна дальнейшая эксплуатация прибора в обычном режиме с ручной дозировкой. Для ремонта системы i-Dosвызовите специалиста сервисной службы.
E:60 заменяется -2b и End (Окончание)	в конце программы. Это не является неисправностью прибора – система контроля дисбаланса прервала отжим вследствие неравномерного распределения белья в машине. Равномерно распределите в барабане мелкие и крупные текстильные изделия. При необходимости ещё раз отожмите бельё.
E:35 заменяется -10	Вода в поддоне, прибор не герметичен. Закройте кран подачи воды. Вызовите специалиста сервисной службы! → <i>Страница 34</i>

Индикация	Причина/способ устранения
E: 36 заменяется - 10	<ul style="list-style-type: none"> ■ Засорён откачивающий насос. Прочистите его. → <i>Страница 28</i> ■ Засорён сливной шланг/ канализационная труба. Прочистите сливной шланг на месте подсоединения к сифону. → <i>Страница 29</i>
Другая индикация	Выключите прибор, подождите 5 секунд и затем включите его снова. Если индикация появится снова, вызовите специалиста сервисной службы. → <i>Страница 34</i>

Что делать в случае неисправности?

Неисправности	Причина/способ устранения
Вытекает вода.	<ul style="list-style-type: none"> ■ Правильно закрепить/ заменить сливной шланг. ■ Туго затянуть винтовое крепление шланга подачи воды.
Вода не поступает. Моющее средство не смывается.	<ul style="list-style-type: none"> ■ Программа не запускается? ■ Не открыт кран подачи воды? ■ Возможно, засорился сетчатый фильтр? Прочистить сетчатый фильтр. → <i>Страница 29</i> ■ Согнут или пережат шланг подачи воды?
Дозатор пуст и индикация уровня заполнения не мигает.	<ul style="list-style-type: none"> ■ Загрязнены крышка или штекер отсека для моющих средств? Очистите кювету для моющих средств. → <i>Страница 26</i> ■ Неправильно вставлен отсек для моющих средств? → <i>Страница 21</i>
В дозатор ошибочно заправлено не то моющее средство или не тот кондиционер.	<p>Дозаторы:</p> <ol style="list-style-type: none"> 1. Опорожните и очистите дозаторы. → <i>Страница 26</i> 2. Заполните заново.
Моющее средство/кондиционер в дозаторе в загустевшем виде.	Промойте дозатор и заполните заново.
Не открывается загрузочный люк.	<ul style="list-style-type: none"> ■ Активирована функция безопасности. Программа прервана? → <i>Страница 19</i> ■ Можно открыть только путём экстренной разблокировки? → <i>Страница 30</i>
Программа не запускается.	<ul style="list-style-type: none"> ■ Запущена программа или выбрано Время до окончания? ■ Закрыт ли загрузочный люк? ■ Включена блокировка для безопасности детей? Деактивируйте её. → <i>Страница 18</i> ■  загорается. Кювета для моющих средств не задвинута полностью. Вставьте правильно вовнутрь кювету.
Кратковременные резкие толчки/ проворачивание барабана после запуска программы.	Это не является неисправностью – при запуске программы стирки возможно возникновение кратковременных резких толчков барабана, обусловленное внутренней проверкой двигателя.
Не сливается раствор моющего средства.	<ul style="list-style-type: none"> ■ Почистить откачивающий насос. → <i>Страница 28</i> ■ Прочистить канализационную трубу и/или сливной шланг.
В барабане не видно воды.	Это не является неисправностью – вода ниже видимого уровня.

Неисправности	Причина/способ устранения
<p>Результат отжима неудовлетворительный. Бельё мокрое/слишком влажное.</p>	<ul style="list-style-type: none"> ■ Это не является неисправностью – система контроля дисбаланса прервала отжим вследствие неравномерного распределения белья в машине. Равномерно распределите в барабане мелкие и крупные текстильные изделия. ■ Выбрано Антисмин.? → <i>Страница 15</i> ■ Выбрана слишком низкая скорость отжима?
<p>Многократное начало отжима.</p>	<p>Это не является неисправностью – система контроля дисбаланса пытается устранить неравномерное распределение белья в машине.</p>
<p>Программа длится дольше, чем обычно.</p>	<ul style="list-style-type: none"> ■ Это не является неисправностью – система контроля дисбаланса пытается устранить неравномерное распределение белья в машине, заново распределяя бельё в машине. ■ Это не является неисправностью – включена система контроля пенообразования – включаются дополнительные циклы полоскания.
<p>Продолжительность программы изменяется во время цикла стирки.</p>	<p>Это не является неисправностью – выполнение программы приводится в соответствие с процессом стирки. Это может привести к изменению индикации продолжительности программы на дисплее.</p>
<p>Остатки воды в левой ячейке для кондиционера.</p>	<ul style="list-style-type: none"> ■ Это не является неисправностью – не влияет на эффективность средства для ухода за бельем.
<p>Запах в стиральной машине.</p>	<p>Запустите программу Очистка барабана или Хлопок 90 °C без белья. Используйте универсальное моющее средство в виде порошка или моющее средство с отбеливателем. Указание: Для предотвращения пенообразования используйте только половину рекомендованного количества моющего средства. Не используйте средство для стирки шерсти или деликатного белья.</p>
<p>Горит индикация  на сенсорном дисплее. Изюветы для моющих средств выступает пена.</p>	<p>Загружено слишком много моющего средства? Разведите одну столовую ложку кондиционера в 1/2 л воды и залейте в левую ячейку (не подходит для функциональной одежды для активного отдыха и спорта и пуховых изделий!). Снизить дозировку моющего средства при следующей стирке.</p>
<p>Неоднократное появление сильного пенообразования.</p>	<ul style="list-style-type: none"> ■ Проверьте установку для базисного дозируемого количества и интенсивность дозировки. ■ При необходимости используйте другое моющее средство.
<p>Моющее средство/кондиционер капает с манжеты и собирается на стекле или в складке манжеты.</p>	<p>Слишком большой объём моющего средства/кондиционера в дозаторах. Учитывайте отметку max в дозаторах.</p>
<p>Сильные шумы, вибрации и «перемещение» машины во время отжима.</p>	<ul style="list-style-type: none"> ■ Ровно ли установлен прибор? Выровнять прибор. → <i>Страница 40</i> ■ Зафиксированы ли ножки прибора? Зафиксировать ножки прибора. → <i>Страница 40</i> ■ Сняты ли транспортировочные крепления? Снять транспортировочные крепления. → <i>Страница 37</i>

Неисправности	Причина/способ устранения
Во время эксплуатации сенсорный дисплей не функционирует.	<ul style="list-style-type: none"> ■ Перебой в подаче электроэнергии? ■ Сработал предохранитель? Включить/заменить предохранитель. ■ В случае повторного возникновения неисправности вызвать специалиста сервисной службы.
Следы моющего средства на белье.	<ul style="list-style-type: none"> ■ Иногда в состав бесфосфатных моющих средств входят нерастворимые в воде вещества. ■ Выберите Полоскание или почистите белье после стирки щёткой.
В режиме паузы мигает > и горит ☹.	<ul style="list-style-type: none"> ■ Слишком высокий уровень воды. Дозагрузка белья невозможна. При необходимости немедленно закройте загрузочный люк. ■ Для продолжения программы нажмите > .
В режиме паузы мигает > и ☹выключен.	Дверца загрузочного люка разблокирована. Дозагрузка белья возможна.
Если вы не сможете самостоятельно устранить неисправность (после выключения/включения) или в случае необходимости ремонта:	
<ul style="list-style-type: none"> ■ Выключите прибор и извлеките вилку из розетки. ■ Закрыть кран подачи воды и вызвать специалиста сервисной службы. 	



Сервисная служба

Если не удастся самостоятельно устранить неисправность, обратитесь в нашу сервисную службу. → На последней странице

Мы всегда найдем соответствующее решение, чтобы избежать ненужного вызова технического специалиста.

При вызове специалиста сервисной службы обязательно укажите номер изделия (E-Nr.) и заводской номер (FD) вашего прибора.

E-Nr. _____ FD _____

Номер E Номер модели
 Номер Заводской номер
 FD

Эти данные можно найти, *в зависимости от модели:

внутри загрузочного люка*/в открытой крышке цоколя для обслуживания машины* и на задней стороне прибора.

Положитесь на компетентность изготовителя.

В этом случае можно быть уверенным, что ремонт будет произведен грамотными специалистами с использованием фирменных запасных частей. Это гарантирует квалифицированно выполненный ремонт специалистами по эксплуатации, обслуживанию, ремонту и установке оборудования с использованием оригинальных запчастей.



Технические характеристики

Размеры:

850 x 600 x 590 мм

(высота x ширина x глубина)

Вес:

70–85 кг (в зависимости от модели)

Подключение к электросети:

Сетевое напряжение 220–240 В, 50 Гц

Номинальный ток 10 А

Номинальная мощность 1900–2300 Вт

Давление воды:

100–1000 кПа (1–10 бар)

Потребляемая мощность в выключенном состоянии:

0,12 W

Потребляемая мощность во включенном состоянии:

0,43 W

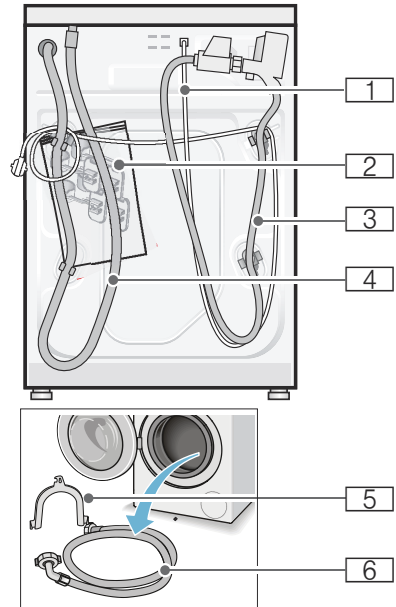

- 1 Сетевой кабель
- 2 Пакет:
 - Инструкция по эксплуатации и установке
 - Перечень центров сервисного обслуживания*
 - Гарантия*
 - Заглушки для отверстий под транспортировочные крепления
 - Гаечный ключ*
- 3 Шланг подачи воды в модели Аква-стоп
- 4 Шланг слива воды
- 5 Изогнутый держатель для фиксации шланга слива воды*
- 6 Шланг подачи воды в стандартных моделях и моделях с системой Aqua-Secure

*в зависимости от модели



Установка и подключение

Комплект поставки

Указание: Проверьте стиральную машину на предмет отсутствия повреждений при транспортировке. Не включать поврежденную стиральную машину. Обращайтесь с рекламациями в магазин, где Вы приобрели прибор, или в нашу сервисную службу.

Кроме этого, для подсоединения шланга слива воды к сифону требуется шланговый хомут \varnothing 24-40 мм (можно

приобрести в специализированном магазине).

Полезные инструменты

- Уровень для выравнивания
- Гаечный ключ с раствором:
 - SW13 для снятия транспортировочных креплений и
 - SW17 для регулировки ножек прибора

Указания по технике безопасности

Предупреждение

Опасность травмирования!

- Стиральная машина очень тяжелая. При поднятии/транспортировке стиральной машины соблюдайте осторожность.
- При поднятии стиральной машины за выступающие детали (например люк) они могут сломаться и стать причиной травм. Не поднимайте стиральную машину за выступающие детали.
- В результате ненадлежащей прокладки шлангов и сетевых проводов существует опасность спотыкания и травмирования. Шланги и провода необходимо расположить так, чтобы исключить вероятность спотыкания.

Внимание!

Повреждение прибора

Замерзшие шланги могут порваться/лопнуть.

Не устанавливайте стиральную машину на открытом воздухе или в местах, где существует угроза замерзания.

Внимание!

Ущерб, причиненный водой

Места подсоединений шланга подачи воды и шланга слива воды находятся под высоким давлением. Чтобы избежать протечек или ущерба, причиненного водой, обязательно соблюдайте указания в данном разделе.

Указания

- В дополнение к приведенным в нем указаниям могут действовать особые предписания соответствующего предприятия по водо- и электроснабжению.
- При наличии сомнений поручите подключение специалисту.

Место установки

Указание: Устойчивость имеет большое значение, иначе стиральная машина будет "гулять" во время работы!

- Поверхность в месте установки должно быть твердой и ровной.
- Мягкие полы или половые покрытия не пригодны для установки.

Установка на цоколе или на деревянной опоре

Внимание!

Повреждение прибора

Стиральная машина может передвигаться во время отжима и упасть с цоколя. Обязательно зафиксируйте опоры машины с помощью кронштейнов. Номер для заказа: WMZ 2200, WX 9756, CZ 110600, Z 7080X0

Указание: При деревянных балочных перекрытиях установите стиральную машину:

- по возможности в углу,
- на водостойкой деревянной плите (мин. 30 мм толщиной), прочно привернутой к полу.

Установка на платформе с выдвижным ящиком

Номер заказа платформы: WMZ 20490, WZ 20490, WZ 20510, WZ 20520

Встраивание прибора под столешницу или в шкаф в кухонном гарнитуре

Предупреждение

Опасность для жизни!

В случае прикосновения к элементам, находящимся под напряжением, существует опасность удара электрическим током. Никогда не снимайте верхнюю крышку прибора.

Указания

- Требуется ниша шириной 60 см.
- Устанавливайте стиральную машину только под сплошной столешницей, прочно соединенной с соседней мебелью.

Снятие транспортировочных креплений

Внимание!

Повреждение прибора

- Безопасность стиральной машины во время транспортировки обеспечивают транспортировочные крепления. Если транспортировочные крепления не будут сняты, то во время эксплуатации машины они могут повредить барабан. Перед первым использованием обязательно полностью снимите все 4 транспортировочных крепления. Храните крепления в надежном месте.
- Во избежание повреждений при следующей транспортировке прибора транспортировочные крепления необходимо перед транспортировкой обязательно вставить на место.

Указание: Храните винты и втулки в надежном месте.

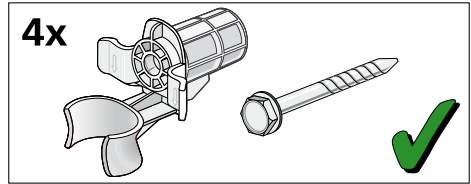

1. Извлеките шланги из креплений.

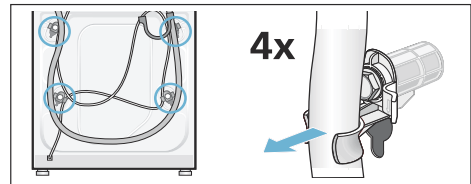

2. Выверните и снимите все 4 винта транспортировочных креплений. Снимите втулки. При этом извлеките сетевую кабель из держателей.

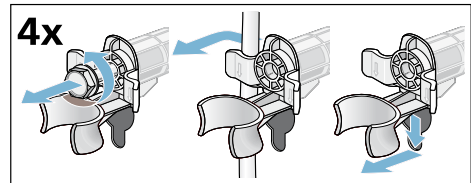

3. Вставьте заглушки. Зафиксируйте заглушки нажатием на стопорные крючки.

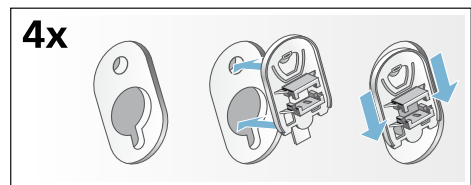

Длина шлангов и кабеля

■ Левостороннее подключение

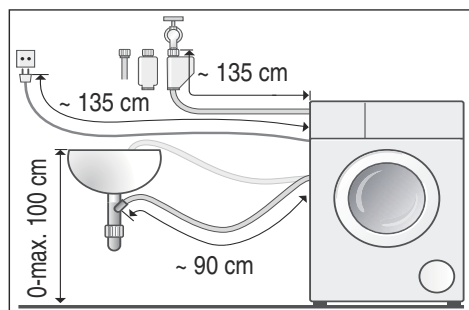

■ Правостороннее подключение

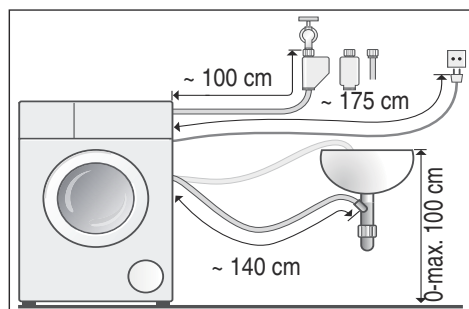

Рекомендация: В продаже в специализированных магазинах/сервисной службе:

- удлинитель для шланга подачи воды системы Aquastop или системы подачи холодной воды (прим. 2,50 м), номер для заказа: WMZ2380, WZ10130, CZ11350, Z7070X0
- более длинный шланг подачи воды (прим. 2,20 м) для стандартных моделей

Подача воды

⚠ Предупреждение **Опасность для жизни!**

В случае прикосновения к элементам, находящимся под напряжением, существует опасность удара электрическим током.

Не погружайте предохранительный клапан Aquastop в воду (оснащен электрическими компонентами).

При подключении соблюдайте следующие

Указания

- Подключайте стиральную машину только к бытовой сети холодного водоснабжения.
- Не подключайте стиральную машину к смесителю безнапорного прибора для нагрева воды.
- Используйте только шланг подачи воды, который входит в комплект поставки или приобретенный в авторизованном специализированном магазине, не используйте шланг подачи воды, бывший в эксплуатации!
- Запрещается перегибать, зажимать, изменять или перерезать шланг подачи воды (теряет прочность).
- Затягивайте резьбовые соединения только вручную. В результате слишком сильного затягивания резьбовых соединений с помощью инструмента (плоскогубцев) резьба может быть сорвана.

Оптимальное давление воды в водопроводной сети

не менее 100 кПа (1 бар)

не более 1000 кПа (10 бар)

Из открытого водопроводного крана вытекает минимум 8 л/мин.

При более высоком давлении воды следует установить редуцирующий клапан.

Подключение

Подсоедините шланг подачи воды к водопроводному крану ($\frac{3}{4}$ " = 26,4 мм) и к прибору (не требуется для моделей с системой Aquastop (жестко установлен) на:

- Модель: **стандартная**

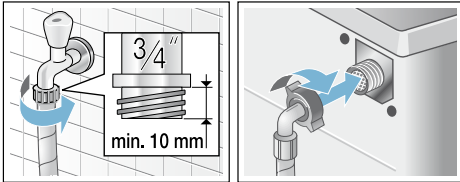

- Модель: **с системой Aqua-Secure**

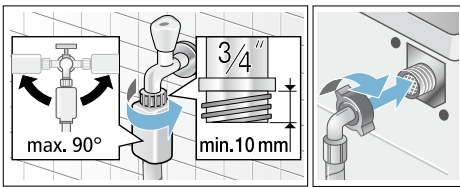

- Модель: **с системой Aquastop**

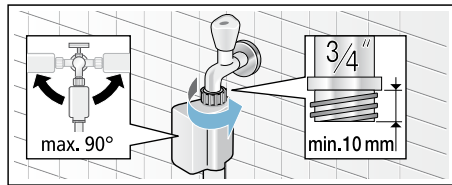

Указание: Осторожно откройте водопроводный кран и проверьте герметичность в местах соединений. Разъёмное соединение находится под давлением водопроводной воды.

Слив воды**⚠ Предупреждение****Опасность ошпаривания!**

При стирке при высокой температуре соприкосновение с горячим раствором моющего средства, например, во время откачивания горячего раствора моющего средства в раковину, может привести к ошпариванию. Не опускайте руки в горячий раствор моющего средства.

Внимание!**Ущерб, причиненный водой**

Вытекающая вода может причинить ущерб, если навешенный сливной шланг выскользнет из раковины под воздействием высокого давления во время слива воды.

Закрепите сливной шланг таким образом, чтобы он не выскользнул.

Внимание!**Повреждения прибора/текстильных изделий**

Если конец сливного шланга опущен в откачиваемую воду, то вода может закачиваться обратно в прибор, что может стать причиной повреждения стиральной машины/текстильных изделий.

Обратите внимание на следующее:

- Пробка не должна закрывать сливное отверстие в раковине.
- Конец сливного шланга не должен быть погружен в откачиваемую воду.
- Вода должна уходить достаточно быстро.

Указание: Не перегибайте и не растягивайте сливной шланг.

Подключение

■ Слив в раковину

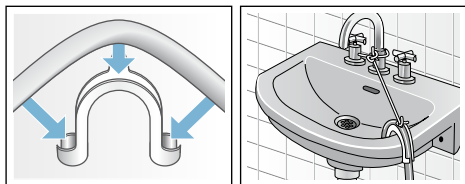

■ Слив в сифон

Место соединения необходимо закрепить хомутом для шланга, Ø 24–40 мм (можно приобрести в специализированных магазинах).

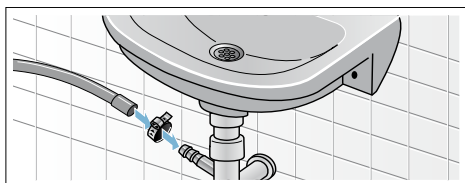

■ Слив в пластмассовую трубу с резиновой втулкой или в водосток

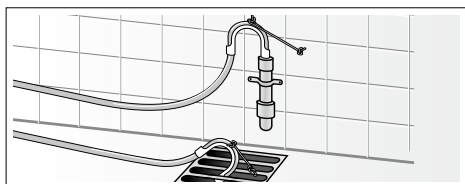

Выравнивание

Выровняйте прибор по уровню.

Сильные шумы, вибрация и перемещение машины по полу могут появиться в результате ненадлежащего выравнивания!

1. Отверните контргайки по часовой стрелке с помощью гаечного ключа.
2. Проверьте положение стиральной машины с помощью уровня, при необходимости откорректируйте. Измените высоту прибора путем регулировки ножек. Все 4 ножки прибора должны прочно стоять на полу.
3. Плотнo затяните контргайки у корпуса. При этом придерживайте ножки и не изменяйте их высоту. Контргайки всех 4 ножек прибора должны быть плотно привернуты к корпусу!

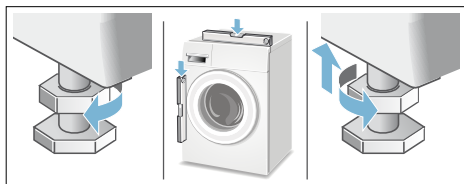

Электрическое подключение

Предупреждение

Опасность для жизни!

В случае прикосновения к элементам, находящимся под напряжением, существует опасность удара электрическим током.

- Ни в коем случае не касайтесь штепсельной вилки мокрыми руками.
- Отсоединяя кабель от сети, держите его только за штепсельную вилку, никогда не тяните за провод, в противном случае он может получить повреждения.
- Ни в коем случае не извлекайте штепсельную вилку из розетки во время эксплуатации.

Соблюдайте следующие указания и убедитесь в том, что:

Указания

- сетевое напряжение совпадает с величиной напряжения, которая указана на стиральной машине (табличка с техническими характеристиками). На табличке с техническими характеристиками приведено значение подводимого напряжения, а также требуемая защита предохранителями.
- подключение стиральной машины осуществляется только к сети переменного тока через розетку с заземляющим контактом, установленную в соответствии с предписаниями.
- штепсельная вилка и розетка соответствуют друг другу.
- провода имеют достаточное поперечное сечение.
- система заземления установлена в соответствии с предписаниями.
- замена сетевого кабеля (если возникнет необходимость) производится только квалифицированным электриком. Сетевой кабель для замены можно приобрести в сервисной службе.

- не используются многоконтактные штепсели, многогнездные штекерные соединения и удлинительные кабели.
- в случае применения устройства защитного отключения используется только тип с таким обозначением: . Только это обозначение гарантирует соблюдение действующих в настоящее время предписаний.
- штепсельная вилка всегда доступна.
- Сетевой кабель нельзя перегибать, зажимать, изменять, перерезать или допускать его прикосновения к источникам тепла.



Перед первой стиркой

Перед выпуском с завода стиральная машина прошла тщательную проверку. Чтобы устранить остатки воды, оставшиеся после проверки, следует выполнить первую стирку **без** белья.

Указания

- Стиральная машина **должна быть установлена и подключена надлежащим образом**. Далее → *Страница 35*
- Никогда не эксплуатируйте повреждённую стиральную машину. Проинформировать вашу сервисную службу.

Подготовительные работы:

1. Проверьте стиральную машину.
2. Заполните дозаторы  и .
→ *Страница 20*
3. Снимите защитную плёнку с панели управления.
4. Вставить штепсельную вилку в розетку.
5. Открыть водопроводный кран.

Запустите программу **без** белья:

1. Включить прибор.
2. Закрыть дверцу загрузочного люка (не загружать бельё!).
3. Установите программу **Очистка барабана 90 °С**.
4. Открыть кювету для моющих средств.

5. Налейте прим. 1 литр воды в левую ячейку.
6. Наполните универсальным моющим средством левую ячейку.
Указание: Для предотвращения пенообразования используйте только половину рекомендованного количества моющего средства. Не используйте средство для стирки шерсти или деликатного белья.
7. Закройте люк для моющих средств.
8. Запустите программу.
9. По окончании программы выключите прибор.

Ваша стиральная машина готова к работе.

Транспортировка

например, при переезде

Внимание!

Повреждение прибора вследствие вытекания моющего средства/ кондиционера из дозатора

Вытекание моющего средства/ кондиционера может отрицательно повлиять на работоспособность прибора, например, привести к неисправности электроники. Перед транспортировкой прибора опорожните дозатор.

Подготовительные работы:

1. Закройте водопроводный кран.
2. Уменьшите давление воды в шланге подачи воды: → *Страница 29*; Очистка и техническое обслуживание – Засорение сетчатого фильтра в шланге подачи воды
3. Отсоедините стиральную машину от электросети.
4. Слейте остатки моющего раствора: → *Страница 28*; Очистка и техническое обслуживание – Засорён откачивающий насос, аварийный слив
5. Отсоедините шланги.
6. Освободите дозатор от моющего средства. → *Страница 26*

Монтаж транспортировочных креплений:

1. Снимите заглушки и уберите их в надёжное место. Воспользуйтесь при необходимости отвёрткой.

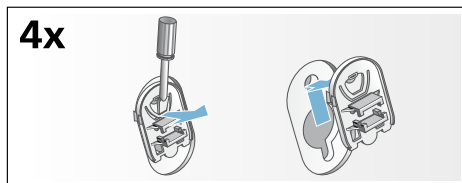

2. Вставьте все 4 втулки. Зафиксируйте сетевой кабель в держателях. Вставьте винты и затяните их.

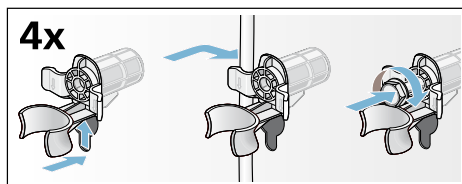

Перед повторным вводом в эксплуатацию:

Указания

- **обязательно** снять транспортировочные крепления!
- Чтобы избежать перерасхода моющего средства при следующей стирке: налейте 1 литр воды в левую ячейку, выберите программу **Сливи** запустите её.



Гарантия на систему «Аква-стоп»

Только для приборов с системой «Аква-стоп»

Дополнительно к гарантийным обязательствам продавца в соответствии с договором купли-продажи и в дополнение к нашей гарантии на бытовой прибор мы гарантируем возмещение ущерба в следующих случаях:

1. Мы возмещаем частному пользователю ущерб, причиненный водой, возникший из-за неисправности нашей системы «Аква-стоп».
2. Эта гарантия действительна в течение всего срока эксплуатации прибора.
3. Гарантийные обязательства выполняются при условии квалифицированной установки и подключения прибора с системой «Аква-стоп» в соответствии с нашей инструкцией, включая также квалифицированно выполненное подсоединение удлинителя системы «Аква-стоп» (оригинальная запчасть).
Наша гарантия не распространяется на неисправные подводящие трубопроводы или арматуры до места подключения системы «Аква-стоп» к водопроводному крану.
4. Бытовые приборы с системой «Аква-стоп» принципиально не нуждаются во время работы в присмотре, а после работы не требуется закрывать водопроводный кран. Только в случае Вашего продолжительного отсутствия дома, например, отпуска в течение нескольких недель, водопроводный кран следует закрыть.

Контактные данные для всех стран Вы найдете в прилагаемом списке сервисных служб.

BSH Hausgeräte GmbH
Carl-Wery-Straße 34
81739 München
GERMANY
siemens-home.com



9001096250 (9504)