



**BOSCH**



Register your  
new device on  
MyBosch now and  
get free benefits:  
[bosch-home.com/  
welcome](https://bosch-home.com/welcome)

# MUM Serie | 2

## MUMS2....

[es]	Instrucciones de uso	Robot de cocina universal	7
[pt]	Instruções de utilização	Robô de cozinha	26
[el]	Οδηγίες χρήσης	Κουζίνομηχανή	45
[tr]	Kullanım kılavuzu	Mutfak robotu	65
[pl]	Instrukcja obsługi	Robot kuchenny typu planetarnego	84
[uk]	Інструкція з експлуатації	Універсальна кухонна машина	102
[ru]	Инструкция по эксплуатации	Универсальная кухонная машина	120
[ar]	دليل الاستعمال	ماكينة المطبخ	144

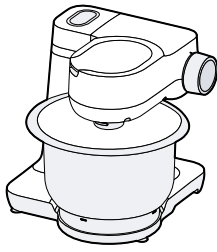

A



B



C



D



E

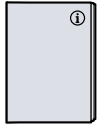

F

1

3

2

1

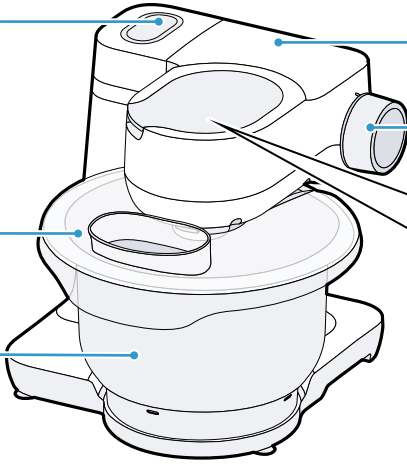

4

5

6

7

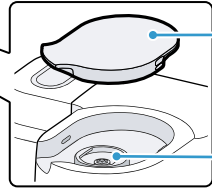

1

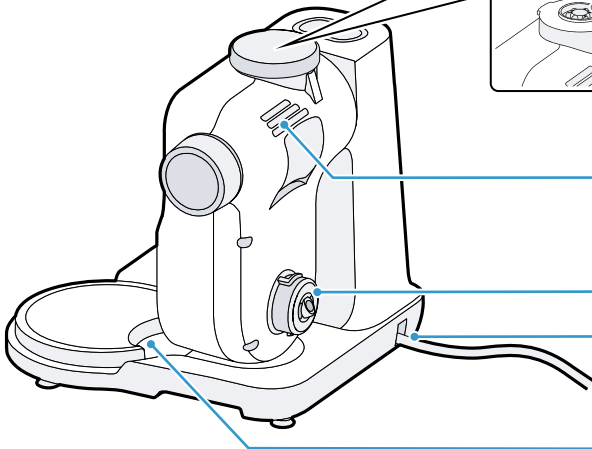

8

9

10

11

12

13

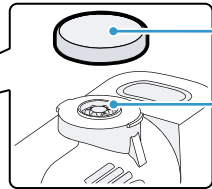

2

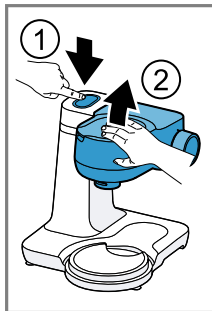

3

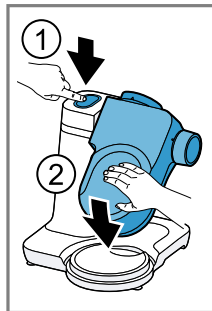
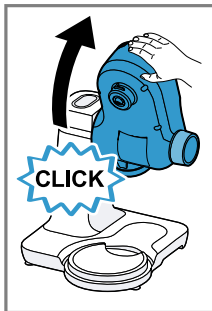

4

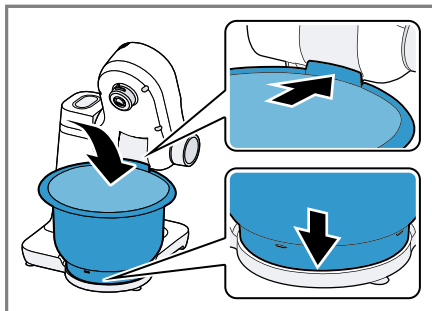
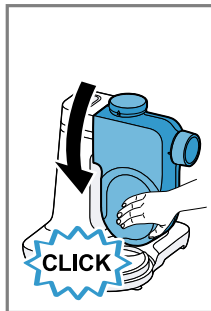

5

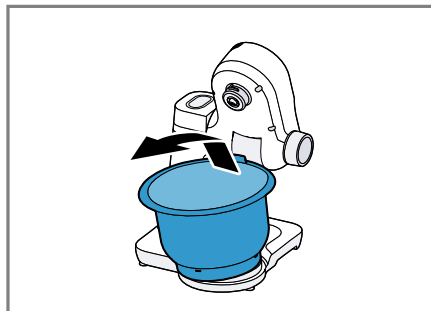

6

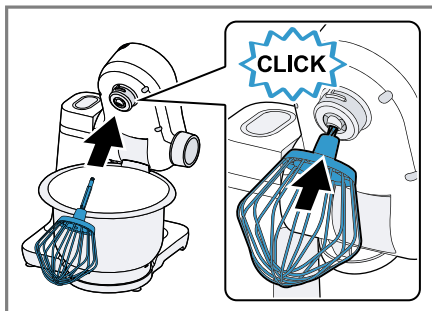

7

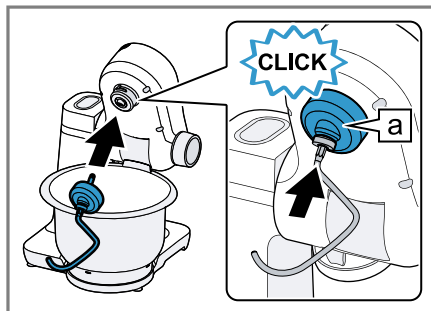

8

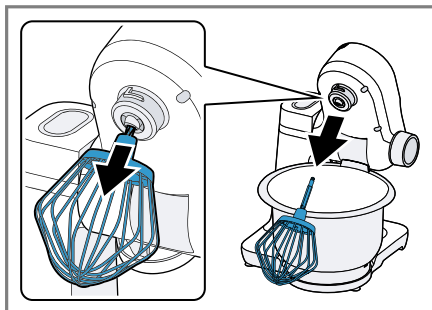

9

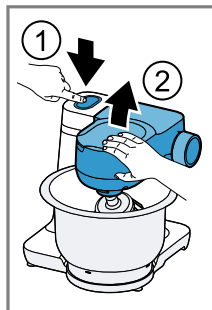

10

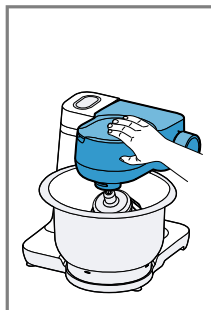

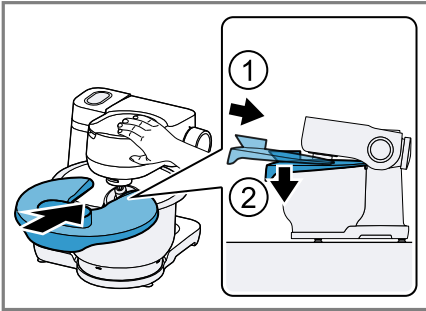

11



12

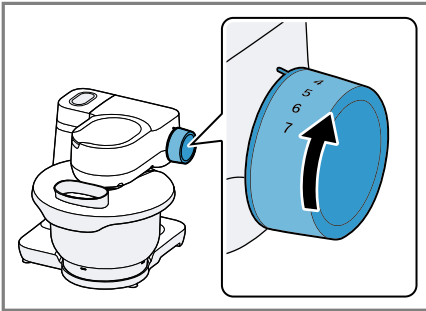

13

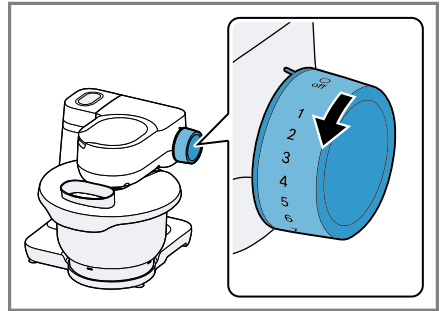

14

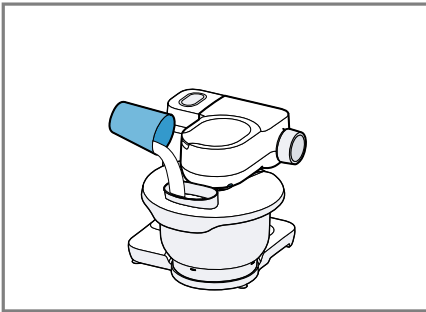

15

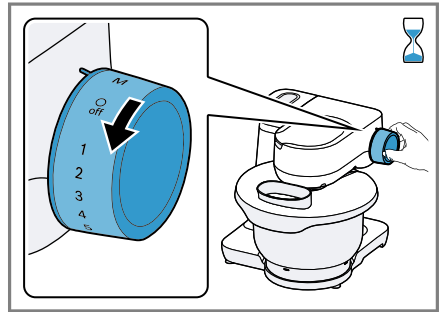

16

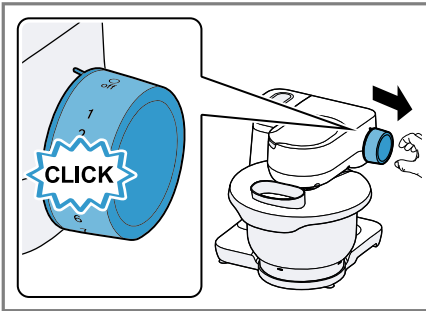

17

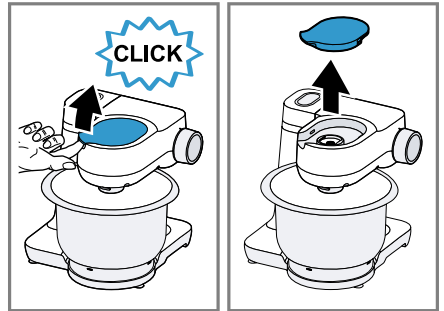

18

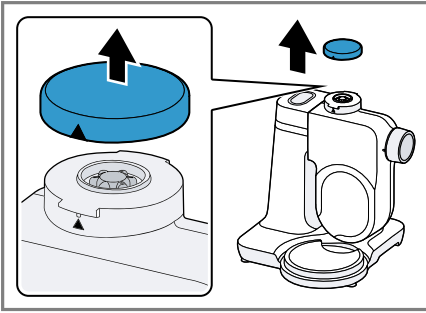



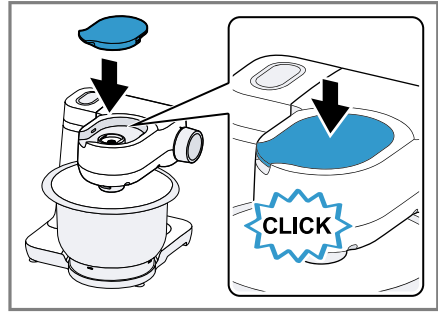



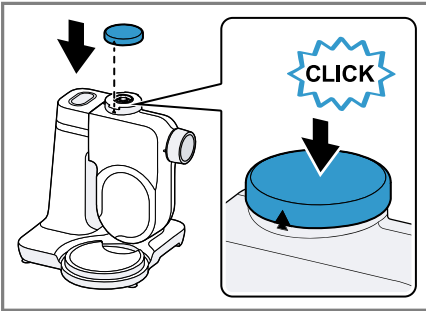

19





























20

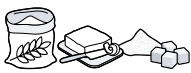

21

					
	✓	✗	✗	✗	✗
	✓	✓	✓	✓	✓
	✓	✓	✓	✓	✓

22

			 MIN-MAX	1. ↓ 2.	 1-7/M	 00:00
			100-600 ml		7	1-6 min
	 → 		1-8 x 			7
			$\Sigma$ 550-2400 g	↓	1 5	30 s 4-5 min
			$\Sigma$ 350-550 g	↓	1 3	30 s 3-4 min
			$\Sigma$ 560-1100 g	↓	1 3	30 s 5-6 min
			 350-750 g	↓	1 3	30 s 6-7 min
			 350-750 g	↓	1 3	30 s 4-5 min

# Índice

<b>Seguridad .....</b>	<b>8</b>	Montar la tapa del recipiente de mezcla .....	18
Advertencias de carácter general.....	8	Retirar el recipiente de mezcla .....	18
Uso conforme a lo prescrito .....	8	Procesamiento .....	18
Limitación del grupo de usuarios.....	9	Tapa protectora del accionamiento.....	19
Consejos y advertencias de seguridad .....	9	<b>Cuidados y limpieza.....</b>	<b>20</b>
<b>Evitar daños materiales .....</b>	<b>13</b>	Productos de limpieza .....	20
<b>Protección del medio ambiente y ahorro .....</b>	<b>13</b>	Vista general de limpieza.....	20
Eliminación del embalaje .....	13	<b>Accesorios opcionales .....</b>	<b>20</b>
<b>Desembalar y comprobar .....</b>	<b>13</b>	<b>Ejemplos prácticos .....</b>	<b>20</b>
Desembalar el aparato y las piezas .....	13	Receta de ejemplo .....	21
Volumen de suministro .....	13	<b>Solucionar pequeñas averías.....</b>	<b>22</b>
Colocar el aparato.....	14	Averías de funcionamiento.....	22
<b>Familiarizándose con el aparato .....</b>	<b>14</b>	<b>Eliminación.....</b>	<b>24</b>
Aparato.....	14	Eliminación del aparato usado .....	24
Mando giratorio .....	14	<b>Servicio de Asistencia Técnica ....</b>	<b>24</b>
Brazo giratorio.....	14	Número de producto (E-Nr.) y número de fabricación (FD) .....	24
Accionamientos.....	15	Condiciones de garantía .....	25
Herramientas .....	15		
Posición de apoyo.....	16		
Sistemas de seguridad .....	16		
<b>Antes de usar el aparato por primera vez.....</b>	<b>16</b>		
Preparar el aparato .....	16		
<b>Manejo básico .....</b>	<b>17</b>		
Longitud del cable.....	17		
Mover el brazo giratorio .....	17		
Montar el recipiente de mezcla sobre el aparato .....	17		
Retirar el recipiente de mezcla del aparato .....	17		
Montar la herramienta .....	17		
Extraer la herramienta.....	18		



## Seguridad

Tener en cuenta la información sobre el tema de seguridad para poder utilizar el aparato de forma segura.

### **Advertencias de carácter general**

Aquí encontrará información general sobre estas instrucciones de uso.

- Leer atentamente estas instrucciones de uso. Solo así se puede utilizar el aparato de forma segura y eficiente.
- Tener en cuenta las instrucciones de uso adicionales al utilizar los accesorios suministrados u opcionales.
- Estas instrucciones están dirigidas al usuario del aparato.
- Tener en cuenta las indicaciones de seguridad y advertencia.
- Conservar las instrucciones y la información del producto para un uso posterior o para posibles compradores posteriores.
- Después de desembalar el aparato, debe comprobarse su estado. En caso de haber daños debidos al transporte, no conectar el aparato.

### **Uso conforme a lo prescrito**

Es preciso tener en cuenta las indicaciones sobre el uso conforme a lo prescrito para utilizar el aparato de forma correcta y segura.

Utilizar el aparato solo:

- de acuerdo con estas instrucciones de uso.
- con piezas y accesorios originales.
- para usos adicionales que se encuentran descritos en las instrucciones de uso de los accesorios opcionales suministrados.
- para mezclar, amasar y batir alimentos.
- bajo la supervisión de una persona.
- en el uso doméstico privado y en espacios cerrados del entorno doméstico a temperatura ambiente.
- para cantidades y tiempos de funcionamiento habituales de uso doméstico.
- hasta a una altura de 2000 m sobre el nivel del mar.



Desconectar el aparato de la fuente de alimentación cuando:

- No utilizar el aparato.
- no se esté vigilando el aparato.
- se esté montando el aparato.
- se esté desmontando el aparato.
- se esté limpiando el aparato.
- se aproximen elementos rotativos.
- se estén cambiando los accesorios.
- se encuentre un error.

### **Limitación del grupo de usuarios**

Evitar riesgos y peligros para niños y personas discapacitadas. Este aparato los pueden manejar personas con facultades físicas, sensoriales o mentales disminuidas o bien con falta de experiencia y/o de conocimientos, si lo hacen bajo supervisión o han sido instruidas acerca del uso seguro del aparato y han comprendido los peligros resultantes de ello.

No dejar que los niños jueguen con el aparato.

La limpieza y el cuidado del aparato a cargo del usuario no deberán ser efectuados por niños.

El aparato no deberá ser usado por niños. Mantenga a los niños alejados del aparato y del cable de conexión.

### **Consejos y advertencias de seguridad**

Ténganse en cuenta las advertencias de seguridad.

#### **ADVERTENCIA – ¡Peligro de descarga eléctrica!**

- Un aparato dañado o un cable de conexión defectuoso son peligrosos.
  - ▶ No poner nunca en funcionamiento un aparato dañado.
  - ▶ No hacer funcionar nunca un aparato con una superficie agrietada o rota.
  - ▶ No tirar nunca del cable de conexión a la red eléctrica para desenchufar el aparato. Desenchufar siempre el cable de conexión de red de la toma de corriente.

- ▶ Si el aparato o el cable de conexión de red están dañados, desenchufar inmediatamente el cable de conexión de red o desconectar el fusible de la caja de fusibles.
- ▶ "Llamar al Servicio de Asistencia Técnica." → *Página 24*
- ▶ Solo el personal especializado puede realizar reparaciones e intervenciones en el aparato.
- Las instalaciones incorrectas son peligrosas.
  - ▶ Conectar y poner en funcionamiento el aparato solo de conformidad con los datos que figuran en la placa de características del mismo.
- Las reparaciones inadecuadas son peligrosas.
  - ▶ Solo el personal especializado puede realizar reparaciones e intervenciones en el aparato.
  - ▶ Utilizar únicamente piezas de repuesto originales para la reparación del aparato.
  - ▶ Si el cable de conexión de red de este aparato resulta dañado, debe sustituirlo el fabricante, el Servicio de Asistencia Técnica o una persona cualificada a fin de evitar posibles situaciones de peligro.
- La infiltración de humedad puede provocar una descarga eléctrica.
  - ▶ No sumergir nunca en agua el aparato o el cable de conexión de red ni introducirlos en el lavavajillas.
  - ▶ Utilizar el aparato solo en espacios interiores.
  - ▶ No exponer el aparato a altas temperaturas y humedad.
  - ▶ No utilizar limpiadores por chorro de vapor ni de alta presión para limpiar el aparato.
- Un aislamiento incorrecto del cable de conexión de red es peligroso.
  - ▶ Evitar siempre que el cable de conexión de red entre en contacto con piezas calientes del aparato o fuentes de calor.
  - ▶ Evitar siempre que el cable de conexión de red entre en contacto con esquinas o bordes afilados.
  - ▶ No doblar, aplastar ni modificar nunca el cable de conexión de red.

**⚠ ADVERTENCIA – ¡Peligro de incendio!**

Un calor fuerte puede incendiar el aparato y las herramientas.

- ▶ No colocar nunca el aparato sobre o cerca de superficies calientes.

**⚠ ADVERTENCIA – ¡Peligro de lesiones!**

- Los accionamientos, las herramientas o los accesorios giratorios pueden causar lesiones.
  - ▶ Mantener las manos, el cabello, la ropa y otros utensilios alejados de las piezas giratorias.
  - ▶ Montar y desmontar las herramientas y los accesorios solo cuando el accionamiento se haya detenido completamente y se haya extraído el enchufe del aparato de la toma de corriente.
  - ▶ Antes de cambiar las herramientas o de limpiar el aparato, apagar el aparato y desconectarlo de la red.
  - ▶ Utilizar las herramientas solo si el recipiente está montado y tapado y las tapas de protección de los accionamientos están colocadas.
  - ▶ Nunca abrir el brazo giratorio mientras se están procesando alimentos.
- Poner el aparato en funcionamiento con piezas dañadas puede causar lesiones.
  - ▶ Piezas que presenten grietas u otros daños, o bien que no asienten correctamente, deben cambiarse por piezas de reemplazo originales.

**⚠ ADVERTENCIA – ¡Peligro de aplastamiento!**

Se pueden pillar las manos y dedos.

- ▶ No tocar el recipiente de mezcla al bajar el brazo giratorio.

**⚠ ADVERTENCIA – ¡Peligro de asfixia!**

- Los niños pueden ponerse el material de embalaje por encima de la cabeza, o bien enrollarse en él, y asfixiarse.
  - ▶ Mantener el material de embalaje fuera del alcance de los niños.
  - ▶ No permita que los niños jueguen con el embalaje.

- Si los niños encuentran piezas de tamaño reducido, pueden aspirarlas o tragarlas y asfixiarse.
  - ▶ Mantener las piezas pequeñas fuera del alcance de los niños.
  - ▶ No permita que los niños jueguen con piezas pequeñas.

**⚠ ADVERTENCIA – ¡Peligro de daños para la salud!**

La suciedad en las superficies puede ser perjudicial para la salud.

- ▶ Respetar las indicaciones de limpieza.
- ▶ Antes de cada uso, limpiar las superficies que entren en contacto con alimentos.

## Evitar daños materiales

Para evitar daños materiales en el aparato, los accesorios o los objetos de cocina deben tenerse en cuenta estas indicaciones.

### ¡ATENCIÓN!

- El uso inadecuado puede provocar daños materiales.
  - ▶ No utilizar nunca accionamientos diferentes al mismo tiempo.
  - ▶ No usar nunca el aparato más tiempo de lo necesario.
  - ▶ No poner nunca en marcha el aparato en vacío.
  - ▶ No utilizar nunca piezas y accesorios originales en otros aparatos.
  - ▶ Tener en cuenta las cantidades de procesamiento máximas.
  - ▶ No almacenar objetos extraños en el recipiente de mezcla.
- Durante el funcionamiento sale aire caliente por atrás, por la rejilla de escape. El aire que queda bloqueado puede provocar sobrecalentamiento.
  - ▶ Colocar el aparato con suficiente distancia respecto a la pared, superficies delicadas y aparatos.

## Protección del medio ambiente y ahorro

Contribuya al medio ambiente utilizando su aparato de forma respetuosa con los recursos y desechando correctamente los materiales reciclables.

### Eliminación del embalaje

Los materiales del embalaje son respetuosos con el medio ambiente y reciclables.

- ▶ Desechar las diferentes piezas separadas según su naturaleza. Puede obtener información sobre las vías y posibilidades actuales de desecho de materiales de su distribuidor o ayuntamiento local.



Eliminar el embalaje de forma ecológica.

## Desembalar y comprobar

Aquí se puede obtener más información sobre lo que se tiene que tener en cuenta al desembalar.

### Desembalar el aparato y las piezas

1. Sacar del embalaje el aparato.
2. Sacar del embalaje las otras piezas y la documentación adjunta; y tenerlos preparados.
3. Retirar el material de embalaje existente.
4. Retire las pegatinas y las láminas existentes.

### Volumen de suministro

Al desembalar el aparato, comprobar que las piezas no presenten daños ocasionados durante el transporte y que el volumen de suministro esté completo.

**Nota:** Dependiendo del equipamiento, se suministrará el aparato con otro accesorios. En las instrucciones de uso de los accesorios se puede encontrar todo lo que contiene el volumen de suministro adicional.

→ Fig. 1

**A**

Base motriz con recipiente de mezcla

**B**

Tapa con boca de llenado integrada

<b>C</b>	Varilla mezcladora
<b>D</b>	Varilla batidora
<b>E</b>	Garfio amasador
<b>F</b>	Documentación adjunta

## Colocar el aparato

### **⚠ ADVERTENCIA** **Peligro de incendio!**

Un calor fuerte puede incendiar el aparato y las herramientas.

- ▶ No colocar nunca el aparato sobre o cerca de superficies calientes.

### **¡ATENCIÓN!**

Durante el funcionamiento sale aire caliente por atrás, por la rejilla de escape. El aire que queda bloqueado puede provocar sobrecalentamiento.

- ▶ Colocar el aparato con suficiente distancia respecto a la pared, superficies delicadas y aparatos.

1. Colocar el aparato sobre una superficie de trabajo estable, plana, limpia y lisa.
2. Extraer la cantidad de cable necesaria.  
→ "*Longitud del cable*",  
*Página 17*  
No introducir el enchufe en la toma de corriente.

## Familiarizándose con el aparato

Se recomienda al usuario familiarizarse con los componentes del aparato.

### **Aparato**

Aquí encontrará una vista general de los componentes de su aparato.

→ Fig. **2**

<b>1</b>	Recipiente de mezcla
<b>2</b>	Tapa con boca de llenado integrada
<b>3</b>	Tecla de desbloqueo del brazo giratorio
<b>4</b>	Brazo giratorio
<b>5</b>	Mando giratorio
<b>6</b>	Tapa protectora del accionamiento 2
<b>7</b>	Accionamiento 2
<b>8</b>	Tapa protectora del accionamiento 3
<b>9</b>	Accionamiento 3
<b>10</b>	Rejilla de escape de aire
<b>11</b>	Accionamiento principal
<b>12</b>	Recogida del cable
<b>13</b>	Muesca para el recipiente de mezcla

## Mando giratorio

Con el mando giratorio se inicia y detiene el proceso, y se selecciona la velocidad.

<b>Símbolo</b>	<b>Función</b>
<b>O off</b>	Detener el procesamiento.
<b>1</b>	Procesar los ingredientes con una velocidad baja.
<b>7</b>	Procesar los ingredientes con la velocidad máxima.
<b>M</b>	Procesar los ingredientes brevemente con la máxima velocidad. → " <i>Utilizar el accionamiento momentáneo</i> ", <i>Página 19</i>

## Brazo giratorio



El brazo giratorio se puede ajustar y fijar en diferentes posiciones.

Si se presiona la tecla de desbloqueo, el brazo giratorio se puede mover en la dirección deseada.

→ "Mover el brazo giratorio",  
Página 17

## Posiciones del brazo giratorio

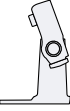
Aquí encontrará una vista general de las posiciones del brazo giratorio.

Posición	Utilización
Posición 1 	Se ha cerrado el brazo giratorio. <ul style="list-style-type: none"> <li>■ Procesar los ingredientes con las herramientas.</li> <li>■ Utilizar el accesorio en el accionamiento 2, p. ej., Cortador-rallador</li> </ul>
Posición 2 	Se ha abierto el brazo giratorio. <ul style="list-style-type: none"> <li>■ Montar o retirar el recipiente de mezcla.</li> <li>■ Montar o retirar la herramienta.</li> <li>■ Introducir los ingredientes en el recipiente de mezcla.</li> </ul>
Posición 3 	<ul style="list-style-type: none"> <li>■ Utilizar el accesorio en el accionamiento principal, p. ej., Picadora de carne.</li> <li>■ Utilizar el accesorio en el accionamiento 3, p. ej., Batidora.</li> </ul>





## Accionamientos

El aparato está equipado con diferentes accionamientos que están adaptados especialmente a los accesorios y las herramientas.

**Nota:** Los accionamientos 2 y 3 tienen tapas protectoras.  
→ "Tapa protectora del accionamiento", Página 19

## Vista general de los accionamientos

Aquí encontrará una vista general de los accionamientos y de sus usos previstos.

Accionamiento	Aplicación
Accionamiento 1 	Para las herramientas.
Accionamiento 1 	Para accesorios, p. ej. la picadora de carne
Accionamiento 2 	Para el accesorio, p. ej., <ul style="list-style-type: none"> <li>■ Cortador-rallador</li> <li>■ Exprimidor de cítricos</li> </ul>
Accionamiento 3 	Para accesorios, p. ej., Batidora

## Herramientas

Aquí aprenderá lo esencial sobre las diferentes herramientas.

### Vista general de las herramientas

Utilizar la herramienta adecuada según el uso.

Herramienta	Aplicación
	Garfio amasador <ul style="list-style-type: none"> <li>■ Para amasar masas pesadas, p. ej., masa de levadura.</li> <li>■ Incorporar los alimentos que no se deben picar, p. ej., pasas o láminas de chocolate.</li> </ul>

**es** Antes de usar el aparato por primera vez

Herramienta	Aplicación
	<p>Varilla mezcladora</p> <ul style="list-style-type: none"><li>■ Remover los alimentos, p. ej., masa batida para tarta o mousse.</li><li>■ Incorporar los alimentos, p. ej., clara de huevo a punto de nieve, nata o pasas.</li></ul>
	<p>Varilla batidora</p> <ul style="list-style-type: none"><li>■ Batir las claras de huevo y la nata a punto de nieve.</li><li>■ Batir las masas ligeras, p. ej., masas de bizcocho.</li></ul>

## Posición de apoyo

El aparato dispone de una posición de apoyo automática. Tras apagar el aparato, los accionamientos siguen girando durante unos segundos hasta haber alcanzado la posición de apoyo correcta.

**Nota:** El brazo giratorio solo se puede abrir o cerrar con la herramienta montada cuando el accionamiento se encuentra en la posición de apoyo correcta.

Las siguientes causas provocan una posición de apoyo incorrecta:

- Se ha interrumpido el suministro de corriente eléctrica mientras se procesaba.
- El sistema de seguridad ha finalizado el procesamiento.
- El brazo giratorio se ha desprendido durante el procesamiento o se ha presionado la tecla de desbloqueo del brazo giratorio.

**Consejo:** Se puede corregir de manera fácil una posición de apoyo incorrecta.

→ "Solucionar pequeñas averías",  
Página 22

## Sistemas de seguridad

Aquí encontrará una vista general de los sistemas de seguridad del aparato.

### Dispositivo de seguridad de conexión

El seguro de conexión evita que su aparato se conecte involuntariamente.

El aparato solo se puede conectar y manejar cuando el brazo giratorio está bien encajado en la posición 1 o en la posición 3.

### Protección contra puesta en marcha fortuita

La protección contra puesta en marcha fortuita evita que el aparato inicie el procesamiento autónomamente después de una apagón.

Después de un apagón el aparato se conecta otra vez. El procesamiento se puede volver a iniciar una vez que el mando giratorio se coloque en posición **O off**.

### Seguro contra sobrecarga

El seguro contra sobrecarga evita que el motor y otros componentes se dañen debido a una carga demasiado elevada.

---

## Antes de usar el aparato por primera vez

Preparar el aparato para el uso.

### Preparar el aparato

1. Pulsar la tecla de desbloqueo y elevar el brazo giratorio hasta que este encaje.  
→ "Mover el brazo giratorio",  
Página 17



2. Levantar y retirar el recipiente de mezcla.  
→ *"Retirar el recipiente de mezcla del aparato", Página 17*
3. Limpiar todas las piezas que entren en contacto con los alimentos antes de usar el aparato por primera vez.  
→ *"Cuidados y limpieza", Página 20*
4. Tener preparadas las piezas limpias y secas para su utilización.

---

## Manejo básico

A continuación se explican las pautas esenciales para el manejo del aparato.

### Longitud del cable

Ajustar la longitud del cable de red de acuerdo a sus necesidades.

### Ajustar la longitud del cable de conexión con el compartimento para el cable

1. Extraer la cantidad de cable de conexión necesaria.
2. Para reducir la longitud del cable de conexión, introducir el cable en el compartimento para el cable.

### Mover el brazo giratorio

1. Pulsar la tecla de desbloqueo y elevar el brazo giratorio hasta que encaje.  
→ Fig. **3**
- ✓ Se ha fijado el brazo giratorio en la posición 2.

2. Pulsar la tecla de desbloqueo y mover hacia abajo el brazo giratorio hasta que encaje en posición vertical.  
→ Fig. **4**
- ✓ Se ha fijado el brazo giratorio en la posición 3.

### Montar el recipiente de mezcla sobre el aparato

- ▶ Colocar el recipiente de mezcla en la unidad motriz.  
→ Fig. **5**  
El recipiente de mezcla debe estar recto y bien fijado sobre la base motriz.

### Retirar el recipiente de mezcla del aparato

- ▶ Levantar y retirar el recipiente de mezcla.  
→ Fig. **6**

### Montar la herramienta

1. Seleccionar la herramienta necesaria.  
→ *"Vista general de las herramientas", Página 15*
2. Presionar la herramienta en el accionamiento principal hasta que encaje.  
→ Fig. **7**
3. Para introducir el garfio amasador:
  - colocar en el accionamiento principal el garfio amasador con la tapa protectora montada.
  - girar la tapa protectora hasta que el garfio amasador encaje por completo.  
→ Fig. **8**
 La tapa protectora **[a]** debe cubrir por completo el accionamiento principal.

## Extraer la herramienta

- ▶ Retirar por completo la herramienta del accionamiento.  
→ Fig. **9**

## Montar la tapa del recipiente de mezcla

### Requisitos previos

- Se ha montado la herramienta deseada.
- Se ha montado el recipiente de mezcla.
- Se ha cerrado el brazo giratorio.

1. Pulsar la tecla de desbloqueo, levantar ligeramente el brazo giratorio y sujetarlo.  
→ Fig. **10**
2. Levantar ligeramente la tapa por la parte delantera, deslizarla completamente sobre el recipiente y posarla sobre este.  
→ Fig. **11**  
La boca de llenado debe apuntar hacia adelante.
3. Presionar hacia abajo el brazo giratorio hasta que encaje.  
→ Fig. **12**

## Retirar el recipiente de mezcla

1. Pulsar la tecla de desbloqueo, levantar ligeramente el brazo giratorio y sujetarlo.
2. Levantar la tapa ligeramente hacia arriba y extraerla hacia adelante.
3. Presionar el brazo giratorio hacia arriba hasta que encaje.

## Procesamiento

Descubra aquí lo esencial para el procesamiento de los alimentos.

## Velocidades recomendadas

Prestar atención a las velocidades recomendadas para obtener resultados óptimos.

Ajustes	Utilización
1-2	Para incorporar y mezclar los ingredientes.
3	Para amasar masas pesadas, p. ej., masa de levadura.
5-7	Para remover y batir ingredientes, p. ej., nata montada.
M	Para batir y remover ingredientes brevemente a máxima velocidad. → "Utilizar el accionamiento momentáneo", Página 19

## Procesar los ingredientes con las herramientas

### **ADVERTENCIA** **Peligro de lesiones!**

Los accionamientos, las herramientas o los accesorios giratorios pueden causar lesiones.

- ▶ Mantener las manos, el cabello, la ropa y otros utensilios alejados de las piezas giratorias.
- ▶ Montar y desmontar las herramientas y los accesorios solo cuando el accionamiento se haya detenido completamente y se haya extraído el enchufe del aparato de la toma de corriente.
- ▶ Antes de cambiar las herramientas o de limpiar el aparato, apagar el aparato y desconectarlo de la red.
- ▶ Utilizar las herramientas solo si el recipiente está montado y tapado y las tapas de protección de los accionamientos están colocadas.
- ▶ Nunca abrir el brazo giratorio mientras se están procesando alimentos.

**Requisitos previos**

- Se ha montado el recipiente de mezcla.
  - Se ha colocado la herramienta necesaria.
1. Introducir los ingredientes en el recipiente de mezcla.
  2. Pulsar la tecla de desbloqueo y presionar hacia abajo el brazo giratorio hasta que encaje.
  3. Introducir el enchufe en la toma de corriente.
  4. Ajustar el mando giratorio a la velocidad deseada.  
→ Fig. **13**
  5. Procesar los ingredientes hasta alcanzar el resultado deseado.
  6. Colocar el mando giratorio en la posición **O off**.  
→ Fig. **14**  
Aguardar a que el aparato se detenga completamente.
  7. Desenchufar el cable de conexión de la toma de corriente.

**Consejos**

- La velocidad se puede modificar en cualquier momento durante el procesamiento o se puede interrumpir el procesamiento.
- Limpiar todas las piezas directamente después de utilizarlas, a fin de evitar que restos se sequen en la superficie.

**Agregar o reponer ingredientes**

1. Agregar los ingredientes por la boca de llenado en la tapa durante el procesamiento.  
→ Fig. **15**
2. Para incorporar mayores cantidades de ingredientes, colocar el mando giratorio en la posición **O off**.  
Aguardar a que el aparato se detenga completamente.

3. Retirar el recipiente de mezcla.  
→ *"Retirar el recipiente de mezcla", Página 18*
4. Introducir los ingredientes en el recipiente de mezcla.
5. Montar la tapa del recipiente de mezcla.  
→ *"Montar la tapa del recipiente de mezcla", Página 18*
6. Procesar los ingredientes hasta alcanzar el resultado deseado.

**Utilizar el accionamiento momentáneo**

1. Colocar el mando giratorio en la posición **M** y mantenerlo en dicha posición.  
→ Fig. **16**  
✓ Los ingredientes se procesarán con la velocidad más alta.
2. Soltar el mando giratorio.  
→ Fig. **17**  
✓ El mando giratorio regresa automáticamente a la posición **O off**.  
✓ El procesamiento se detiene y los accionamientos vuelven a la posición de apoyo.

**Consejo**

El accionamiento momentáneo es especialmente adecuado para utilizar los siguientes accesorios:

- Batidora
- Juego de picadoras
- Accesorio procesador de alimentos

**Tapa protectora del accionamiento**

Retirar la tapa protectora para utilizar los accesorios en el accionamiento 2 o 3.

## Retirar la tapa protectora del accionamiento

1. Elevar la tapa protectora del accionamiento 2 por la solapa lateral y retirarla.  
→ Fig. 18
2. Tirar hacia arriba la tapa protectora del accionamiento 3 y retirarla.  
→ Fig. 19

## Colocar la tapa protectora

1. Colocar la tapa protectora del accionamiento 2 y apretarla.  
→ Fig. 20
2. Colocar la tapa protectora del accionamiento 3 y apretarla.  
→ Fig. 21  
Las marcas ▲ y ▲ deben estar alineadas una sobre otra.

**Nota:** Cubrir siempre los accionamientos no utilizados con las tapas.

---

## Cuidados y limpieza

Para que el aparato mantenga durante mucho tiempo su capacidad funcional, debe mantenerse y limpiarse con cuidado.

## Productos de limpieza

Descubra aquí los productos de limpieza que son adecuados para su aparato.

### ¡ATENCIÓN!

El aparato podría dañarse debido a una limpieza incorrecta o utilización de productos de limpieza inadecuados.

- ▶ No utilizar productos de limpieza que contengan alcohol.
- ▶ No utilizar objetos afilados, en punta o metálicos.

- ▶ No utilizar paños ni productos de limpieza abrasivos.

## Vista general de limpieza

Aquí encontrará una vista general con los métodos de limpieza adecuados para el aparato y el resto de piezas.

→ Fig. 22

**Consejo:** Las piezas de plástico pueden adquirir un color rojizo, p. ej., al procesar zanahorias. Eliminar las decoloraciones con unas gotas de aceite comestible y un paño suave.

---

## Accesorios opcionales

Puede adquirir los accesorios a través del Servicio de Asistencia Técnica, comercios especializados o Internet. Utilice solo accesorios originales, ya que están adaptados a la perfección a su aparato.

"Los accesorios son específicos de cada aparato. Al comprarlos, indique siempre la denominación exacta (E-Nr.) de su aparato." → *Página 24*

La información relativa a los accesorios para su aparato está disponible en nuestro catálogo, a través del Servicio de Asistencia Técnica o en la tienda en línea.

[www.bosch-home.com](http://www.bosch-home.com)

---

## Ejemplos prácticos

Tenga en cuenta las indicaciones y los valores de la tabla.

→ Fig. 23

**Consejo:** En Internet encontrará más ejemplos prácticos y recetas para su aparato. [www.bosch-home.com](http://www.bosch-home.com)

## Receta de ejemplo

Aquí encontrará una receta de ejemplo especialmente desarrollada para su aparato.

Receta	Ingredientes	Elaboración
Pudin de frutas deshidratadas	<ul style="list-style-type: none"> <li>■ 3 huevos</li> <li>■ 135 g de azúcar</li> <li>■ 135 g de margarina</li> <li>■ 255 g de harina</li> <li>■ 10 g de levadura en polvo</li> <li>■ 150 g de pasas de Corinto</li> <li>■ 150 g de mezcla de frutas deshidratadas</li> </ul> <p><b>Nota:</b> Se puede procesar como máximo 2 veces la cantidad indicada al mismo tiempo.</p>	<ul style="list-style-type: none"> <li>■ Montar la varilla mezcladora.</li> <li>■ Agregar todos los ingredientes excepto las frutas deshidratadas.</li> <li>■ Batir 30 segundos en la posición 1.</li> <li>■ A continuación, batir 3-5 minutos en la posición 5.</li> <li>■ Ajustar el nivel 2.</li> <li>■ Añadir las frutas deshidratadas una vez transcurridos 30-60 segundos.</li> </ul>

## Solucionar pequeñas averías

El usuario puede solucionar por sí mismo las pequeñas averías de este aparato. Se recomienda utilizar la información relativa a la subsanación de averías antes de ponerse en contacto con el Servicio de Asistencia Técnica. De este modo se evitan costes innecesarios.

### ADVERTENCIA

#### **Peligro de descarga eléctrica!**

Las reparaciones inadecuadas son peligrosas.

- ▶ Solo el personal especializado puede realizar reparaciones e intervenciones en el aparato.
- ▶ Utilizar únicamente piezas de repuesto originales para la reparación del aparato.
- ▶ Si el cable de conexión de red de este aparato resulta dañado, debe sustituirlo el fabricante, el Servicio de Asistencia Técnica o una persona cualificada a fin de evitar posibles situaciones de peligro.

### Averías de funcionamiento

Avería	Causa	Solución de averías
El aparato no funciona.	El enchufe del cable de conexión de red no está conectado.	▶ Conectar el aparato a la red eléctrica.
	El fusible está defectuoso.	▶ Comprobar el fusible de la caja de fusibles.
	El suministro de corriente eléctrica se ha interrumpido.	▶ Comprobar que la iluminación del compartimento u otros aparatos funciona en la habitación.
El aparato no inicia el procesamiento de los alimentos.	El mando giratorio está mal ajustado.	▶ Antes de procesar, colocar el mando giratorio en la posición <b>○ off</b> .
El aparato no inicia el procesamiento o se desconecta mientras procesa.	El brazo giratorio no ha encajado correctamente o se ha soltado.	1. Colocar el mando giratorio en la posición <b>○ off</b> .
		2. Desplace el brazo giratorio hasta que quede bien encajado.

<b>Avería</b>	<b>Causa</b>	<b>Solución de averías</b>
No se puede abrir o cerrar el brazo giratorio porque la herramienta está atascada en el recipiente de mezcla.	El accionamiento no se encuentra en la posición de apoyo después de que el sistema de seguridad ha detenido el procesamiento o se haya interrumpido la alimentación de corriente.	<ol style="list-style-type: none"> <li>1. Colocar el mando giratorio en la posición <b>O off</b>.</li> <li>2. Solucionar el problema que ha conllevado a que su aparato se haya detenido. → <i>"Sistemas de seguridad", Página 16</i></li> <li>3. Si el brazo giratorio está abierto, retirar la herramienta y cerrar el brazo giratorio.</li> <li>4. Colocar el mando giratorio por un breve momento en la posición <b>1</b> y después otra vez en la posición <b>O off</b>.</li> </ol> <p>✓ El accionamiento sigue funcionando un breve tiempo hasta que se alcanza la posición de apoyo.</p>

---

## Eliminación

Aquí se explica cómo desechar correctamente los aparatos usados.

### Eliminación del aparato usado

Gracias a la eliminación respetuosa con el medio ambiente pueden reutilizarse materiales valiosos.

1. Desenchufar el cable de conexión de red de la toma de corriente.
2. Cortar el cable de conexión de red.
3. Desechar el aparato conforme a la normativa medioambiental.



Este aparato está marcado con el símbolo de cumplimiento con la Directiva Europea 2012/19/UE relativa a los aparatos eléctricos y electrónicos usados (Residuos de aparatos eléctricos y electrónicos RAEE). La directiva proporciona el marco general válido en todo el ámbito de la Unión Europea para la retirada y la reutilización de los residuos de los aparatos eléctricos y electrónicos.

---

---

## Servicio de Asistencia Técnica

Si tiene preguntas, si no puede subsanar una avería en el aparato o si éste debe repararse, diríjase al Servicio de Asistencia Técnica.

Muchos problemas pueden solucionarse con la información sobre subsanación de averías contenida en estas instrucciones o en nuestra página web. Si este no es el caso, póngase en contacto con el Servicio de Asistencia Técnica.

Nosotros siempre encontramos la solución adecuada.

Garantizamos que el personal cualificado del servicio de atención al cliente siempre reparará su aparato con repuestos originales, ya sea en caso de garantía o una vez que haya expirado la garantía de fabricante. Las piezas de repuesto originales relevantes para el funcionamiento conforme al reglamento sobre diseño ecológico se pueden adquirir en nuestro Servicio de Asistencia Técnica durante al menos 10 años a partir de la fecha de introducción en el mercado del aparato dentro del Espacio Económico Europeo.

**Nota:** La intervención del Servicio de Asistencia Técnica es gratuita en el marco de las condiciones de garantía del fabricante.

Para obtener información detallada sobre el periodo de validez de la garantía y las condiciones de garantía en su país, póngase en contacto con nuestro Servicio de Asistencia Técnica o con su distribuidor, o bien consulte nuestra página web.

Cuando se ponga en contacto con el Servicio de Asistencia Técnica, no olvide indicar el número de producto (E-Nr.) y el número de fabricación (FD) del aparato.

Los datos de contacto del Servicio de Asistencia Técnica se encuentran en el directorio adjunto al final de las instrucciones o en nuestra página web.

### Número de producto (E-Nr.) y número de fabricación (FD)

El número de producto (E-Nr.) y el número de fabricación (FD) se encuentran en la placa de características del aparato.



Para volver a encontrar rápidamente los datos del aparato o el número de teléfono del Servicio de Asistencia Técnica, puede anotar dichos datos.

## Condiciones de garantía

Usted tiene derecho a recibir prestaciones para su aparato en concepto de garantía siempre que se cumplan las siguientes condiciones.

**CONDICIONES DE GARANTIA PAE**  
 Bosch se compromete a reparar o reponer de forma gratuita durante un período de 24 meses, a partir de la fecha de compra por el usuario final, las piezas cuyo defecto o falta de funcionamiento obedezca a causas de fabricación, así como la mano de obra necesaria para su reparación, siempre y cuando el aparato sea llevado por el usuario al taller del Servicio Técnico Autorizado por Bosch. En el caso de que el usuario solicitara la visita del Técnico Autorizado a su domicilio para la reparación del aparato, estará obligado el usuario a pagar los gastos del desplazamiento. Esta garantía no incluye: lámparas, cristales, plásticos, ni piezas estéticas, reclamadas después del primer uso, ni averías producidas por causas ajenas a la fabricación o por uso no doméstico. Igualmente no están amparadas por esta garantía las averías o falta de funcionamiento producidas por causas no imputables al aparato (manejo inadecuado del mismo, limpiezas, voltajes e instalación incorrecta) o falta de seguimiento de las instrucciones de funcionamiento y mantenimiento que para cada aparato se incluyen en el folleto de instrucciones. Para la efectividad de esta garantía es imprescindible acreditar por parte del usuario y ante el Servicio Autorizado de Bosch, la fecha de adquisición mediante la correspondiente FACTURA DE COMPRA que

el usuario acompañará con el aparato cuando ante la eventualidad de una avería lo tenga que llevar al Taller Autorizado. La intervención en el aparato por personal ajeno al Servicio Técnico Autorizado por Bosch, significa la pérdida de garantía. **GUARDE POR TANTO LA FACTURA DE COMPRA.** Todos nuestros técnicos van provistos del correspondiente carnet avalado por ANFEL (Asociación Nacional de Fabricantes de Electrodomésticos) que le acredita como Servicio Autorizado de Bosch.

# Índice

<b>Segurança .....</b>	<b>27</b>	<b>Limpeza e manutenção.....</b>	<b>38</b>
Indicações gerais.....	27	Produto de limpeza.....	39
Utilização correta.....	27	Vista geral da limpeza.....	39
Limitação do grupo de utilizados.....	28	<b>Acessórios especiais.....</b>	<b>39</b>
Indicações de segurança.....	28	<b>Exemplos de utilização.....</b>	<b>39</b>
<b>Evitar danos materiais.....</b>	<b>32</b>	Dica de receita.....	39
<b>Proteção do meio ambiente e poupança.....</b>	<b>32</b>	<b>Eliminar anomalias .....</b>	<b>41</b>
Eliminação da embalagem .....	32	Falhas de funcionamento.....	41
<b>Desembalamento e verificação ....</b>	<b>32</b>	<b>Eliminação .....</b>	<b>43</b>
Desembalar o aparelho e as peças.....	32	Eliminar o aparelho usado .....	43
Âmbito de fornecimento.....	32	<b>Serviço de Assistência Técnica ...</b>	<b>43</b>
Instalar o aparelho .....	33	Número do produto (E-Nr.) e número de fabrico (FD).....	43
<b>Familiarização .....</b>	<b>33</b>	Condições de garantia.....	44
Aparelho .....	33		
Seletor rotativo .....	33		
Braço móvel.....	34		
Acionamentos.....	34		
Ferramentas .....	34		
Posição de paragem.....	35		
Sistemas de segurança .....	35		
<b>Antes da primeira utilização.....</b>	<b>35</b>		
Preparar o aparelho .....	35		
<b>Operação base .....</b>	<b>36</b>		
Comprimento do cabo .....	36		
Deslocar o braço móvel.....	36		
Colocar a tigela.....	36		
Retirar a tigela.....	36		
Usar a ferramenta .....	36		
Retirar a ferramenta .....	36		
Colocar a tampa da tigela .....	36		
Retirar a tampa da tigela .....	37		
Processamento .....	37		
Tampa de proteção do acionamento .....	38		



## Segurança

Observe as informações sobre a segurança, de modo a poder usar o seu aparelho de forma segura.

### Indicações gerais

Encontra aqui informações gerais sobre este manual.

- Leia atentamente este manual. Só assim poderá utilizar o aparelho de forma segura e eficiente.
- Respeite os manuais adicionais para a utilização do acessório fornecido ou opcional.
- Estas instruções destinam-se ao utilizador do aparelho.
- Respeite as indicações de segurança e de aviso.
- Guarde estas instruções e as informações sobre o produto para posterior utilização ou para entregar a futuros proprietários.
- Examine o aparelho depois de o desembalar. Se detetar danos de transporte, não ligue o aparelho.

### Utilização correta

Para um uso seguro e correto do aparelho, respeite as indicações relativas à utilização correta.

O aparelho apenas pode ser utilizado:

- de acordo com este manual de instruções.
- com peças e acessórios originais.
- para utilizações adicionais descritas nos manuais dos acessórios fornecidos ou opcionais.
- para mexer, amassar e bater alimentos.
- sob supervisão.
- para uso doméstico e em espaços fechados domésticos à temperatura ambiente.
- para as quantidades e frequências normais num lar.
- a uma altitude de 2000 m acima do nível do mar.

Desligue o aparelho da corrente quando:

- não utilizar o aparelho.
- não vigiar o aparelho.

- montar o aparelho.
- desmontar o aparelho.
- limpar o aparelho.
- se aproximar de peças em rotação.
- substituir a ferramenta.
- for confrontado com um erro.

## **Limitação do grupo de utilizadores**

Evite riscos para crianças e pessoas vulneráveis.

Este aparelho pode ser utilizado por pessoas com capacidades físicas, sensoriais ou mentais limitadas ou com falta de experiência e/ou conhecimentos, desde que supervisionadas ou informadas sobre como trabalhar com o aparelho de forma segura e instruídas sobre os perigos inerentes.

As crianças não devem brincar com o aparelho.

A limpeza e a manutenção pelo utilizador não podem ser realizadas por crianças.

O aparelho não pode ser utilizado por crianças. Manter as crianças afastadas do aparelho e da ficha de ligação.

## **Indicações de segurança**

Respeite as indicações de segurança.

### **AVISO – Perigo de choque elétrico!**

- Um aparelho ou um cabo elétrico danificados são objetos perigosos.
  - ▶ Nunca operar um aparelho danificado.
  - ▶ Nunca operar um aparelho com a superfície fissurada ou quebrada.
  - ▶ Para desligar o aparelho da fonte de alimentação nunca puxar pelo cabo elétrico. Remover o cabo elétrico sempre pela ficha.
  - ▶ Se o aparelho ou o cabo elétrico estiver avariado, puxe o cabo ou a ficha da tomada ou desligue o fusível no quadro elétrico.
  - ▶ "Contactar a Assistência Técnica." → *Página 43*

- ▶ As reparações no aparelho apenas podem ser realizadas por técnicos qualificados.
- As instalações indevidas são perigosas.
  - ▶ Ligar e operar o aparelho unicamente de acordo com as indicações na placa de características.
- As reparações indevidas são perigosas.
  - ▶ As reparações no aparelho apenas podem ser realizadas por técnicos qualificados.
  - ▶ Para a reparação do aparelho só podem ser utilizadas peças sobresselentes originais.
  - ▶ Se o cabo de alimentação deste aparelho sofrer algum dano, deverá ser substituído pelo fabricante ou pela sua Assistência Técnica, ou por um técnico devidamente qualificado para o efeito, para se evitarem situações de perigo.
- A penetração de humidade pode causar choque elétrico.
  - ▶ Nunca mergulhar o aparelho ou o cabo elétrico em água e nunca o lavar na máquina de lavar loiça.
  - ▶ Utilize o aparelho apenas em espaços fechados.
  - ▶ Nunca exponha o aparelho a calor intenso e humidade.
  - ▶ Não utilizar aparelhos de limpeza a vapor ou de alta pressão para limpar o aparelho.
- É perigoso se o cabo elétrico tiver um isolamento danificado.
  - ▶ Não permitir, em caso algum, que o cabo elétrico entre em contacto com componentes do aparelho quentes ou com fontes de calor.
  - ▶ Não permitir, em caso algum, que o cabo elétrico entre em contacto com pontas afiadas ou arestas vivas.
  - ▶ Não permitir, em caso algum, que o cabo elétrico seja dobrado, esmagado ou modificado.

**⚠ AVISO – Perigo de incêndio!**

O calor forte pode incendiar o aparelho e as ferramentas.

- ▶ Nunca coloque o aparelho sobre ou nas proximidades de superfícies quentes.

**⚠ AVISO – Perigo de ferimentos!**

- Acionamentos, ferramentas ou acessórios em rotação podem provocar ferimentos.
  - ▶ Mantenha as mãos, os cabelos, o vestuário e outros utensílios afastados das peças em rotação.
  - ▶ Coloque e retire as ferramentas e os acessórios apenas com o acionamento imobilizado e o aparelho desligado da tomada.
  - ▶ Antes de trocar a ferramenta ou de proceder à limpeza, desligue o aparelho e desconecte-o da rede elétrica.
  - ▶ Utilize as ferramentas apenas com a tigela, a tampa e as tampas de proteção do acionamento colocadas.
  - ▶ Nunca abra o braço móvel durante o processamento.
- A utilização do aparelho com peças danificadas pode dar origem a ferimentos.
  - ▶ Peças que apresentem fissuras ou outros danos, ou que não estejam colocadas corretamente, têm de ser substituídas por peças sobressalentes originais.

**⚠ AVISO – Perigo de esmagamento!**

Existe o perigo de entalar as mãos e os dedos.

- ▶ Não toque na tigela ao baixar o braço móvel.

**⚠ AVISO – Perigo de asfixia!**

- As crianças podem colocar o material de embalagem sobre a cabeça ou enrolar-se no mesmo e sufocar.
  - ▶ Manter o material de embalagem fora do alcance das crianças.
  - ▶ Não permitir que as crianças brinquem com o material de embalagem.
- As crianças podem inalar ou engolir peças pequenas e sufocar.
  - ▶ Manter as peças pequenas fora do alcance das crianças.
  - ▶ Não permitir que as crianças brinquem com peças pequenas.

** AVISO – Perigo de danos para a saúde!**

As impurezas nas superfícies podem acarretar danos para a saúde.

- ▶ Ter em atenção as indicações de limpeza.
- ▶ Limpar as superfícies que entram em contacto com os alimentos antes de cada utilização.

---

## Evitar danos materiais

Observe estas indicações, de modo a evitar danos materiais no seu aparelho, nos acessórios ou em utensílios de cozinha.

### ATENÇÃO!

- Uma utilização incorreta pode originar danos materiais.
  - ▶ Nunca utilizar diferentes acionamentos em simultâneo.
  - ▶ Nunca utilize o aparelho durante mais tempo do que o necessário.
  - ▶ Nunca utilize o aparelho em vazio.
  - ▶ Nunca utilize as peças e os acessórios originais para outros aparelhos.
  - ▶ Tenha em atenção as quantidades de processamento máximas.
  - ▶ Não guarde objetos estranhos na tigela.
- Durante o funcionamento sai ar evacuado quente por trás da grelha de ar evacuado. O ar evacuado bloqueado pode provocar um sobreaquecimento do aparelho.
  - ▶ Instale o aparelho com distância suficiente em relação à parede, a superfícies e aparelhos sensíveis.

---

## Proteção do meio ambiente e poupança

De modo a proteger o meio ambiente, utilize o seu aparelho de forma eficiente em termos de recursos e elimine corretamente os materiais recicláveis.

## Eliminação da embalagem

Os materiais de embalagem são ecológicos e reutilizáveis.

- ▶ Separar os componentes e eliminá-los de acordo com o tipo de material.

Para obter mais informações sobre os procedimentos atuais de eliminação, contacte o seu Agente Especializado ou os Serviços Municipais da sua zona.

---

## Desembalamento e verificação

Dizemos-lhe aqui o que deve ter em atenção durante o desembalamento.

### Desembalar o aparelho e as peças

1. Retire o aparelho da embalagem.
2. Retire todas as outras peças e a documentação de acompanhamento da embalagem e prepare-as para a utilização.
3. Remova o material de embalagem existente.
4. Remova os autocolantes e as películas existentes.

### Âmbito de fornecimento

Depois de desembalar o aparelho, há que verificar todas as peças quanto a danos de transporte e se o material fornecido está completo.

**Nota:** Dependendo do equipamento, o aparelho é fornecido com outros acessórios. Retire os manuais dos acessórios do âmbito de fornecimento adicional.

→ Fig. 1



<b>A</b>	Aparelho base com tigela
<b>B</b>	Tampa com canal de enchimento integrado
<b>C</b>	Vara para massas leves
<b>D</b>	Vara para bater claras em castelo
<b>E</b>	Vara para massas pesadas
<b>F</b>	Documentação de acompanhamento

## Instalar o aparelho

### AVISO

#### Perigo de incêndio!

O calor forte pode incendiar o aparelho e as ferramentas.

- ▶ Nunca coloque o aparelho sobre ou nas proximidades de superfícies quentes.

### ATENÇÃO!

Durante o funcionamento sai ar evacuado quente por trás da grelha de ar evacuado. O ar evacuado bloqueado pode provocar um sobreaquecimento do aparelho.

- ▶ Instale o aparelho com distância suficiente em relação à parede, a superfícies e aparelhos sensíveis.

1. Coloque o aparelho sobre uma bancada estável, plana, limpa e lisa.
2. Puxe o cabo de alimentação para fora até ao comprimento necessário.  
→ *"Comprimento do cabo", Página 36*  
Não ligue a ficha de rede à tomada.

## Familiarização

Familiarize-se com os componentes do seu aparelho.

## Aparelho

Aqui encontra uma vista geral dos componentes do seu aparelho.

→ Fig. 2

<b>1</b>	Tigela
<b>2</b>	Tampa com canal de enchimento integrado
<b>3</b>	Botão de desbloqueio para braço móvel
<b>4</b>	Braço móvel
<b>5</b>	Seletor rotativo
<b>6</b>	Tampa de proteção para o acionamento 2
<b>7</b>	Acionamento 2
<b>8</b>	Tampa de proteção para o acionamento 3
<b>9</b>	Acionamento 3
<b>10</b>	Grelha de ar evacuado
<b>11</b>	Acionamento principal
<b>12</b>	Arrumação do cabo
<b>13</b>	Ranhura para a tigela

## Seletor rotativo

O seletor rotativo permite-lhe iniciar e parar o processamento e selecionar a velocidade.

Símbolo	Função
○ off	Parar o processamento.
1	Processar os ingredientes com uma velocidade mais baixa.
7	Processar os ingredientes com a velocidade máxima.
M	Processar os ingredientes brevemente com a velocidade máxima. → <i>"Utilizar a ligação instantânea", Página 38</i>



## Braço móvel

O braço móvel pode ser ajustado e fixado em diferentes posições. Se o botão de desbloqueio for premido, é possível deslocar o braço móvel para a posição pretendida.

→ "Deslocar o braço móvel",  
Página 36

### Posições do braço móvel

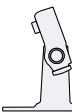
Aqui encontra uma vista geral das posições do braço móvel.

Posição	Utilização
<p>Posição 1</p> 	<p>O braço móvel está fechado.</p> <ul style="list-style-type: none"> <li>■ Processar ingredientes com as ferramentas.</li> <li>■ Utilizar acessórios no acionamento 2, p. ex. Dispositivo para cortar e ralhar</li> </ul>
<p>Posição 2</p> 	<p>O braço móvel está aberto.</p> <ul style="list-style-type: none"> <li>■ Colocar ou retirar a tigela.</li> <li>■ Colocar ou retirar a ferramenta.</li> <li>■ Colocar os ingredientes na tigela.</li> </ul>
<p>Posição 3</p> 	<ul style="list-style-type: none"> <li>■ Utilizar acessórios no acionamento principal, p. ex. Picador de carne.</li> <li>■ Utilizar acessórios no acionamento 3, p. ex. Misturador.</li> </ul>





## Acionamentos

O seu aparelho está equipado com diversos acionamentos, adaptados especificamente às ferramentas e aos acessórios.

**Nota:** Os acionamentos 2 e 3 estão tapados com tampas de proteção.  
→ "Tampa de proteção do acionamento", Página 38

### Vista geral dos acionamentos

Encontra aqui uma vista geral dos acionamentos e da respetiva finalidade.

Acionamento	Utilização
<p>Acionamento 1</p> 	<p>Para as ferramentas.</p>
<p>Acionamento 1</p> 	<p>Para acessórios, p. ex. picador de carne</p>
<p>Acionamento 2</p> 	<p>Para acessório, p. ex.</p> <ul style="list-style-type: none"> <li>■ Dispositivo para cortar e ralhar</li> <li>■ Espregador de citrinos</li> </ul>
<p>Acionamento 3</p> 	<p>Para acessórios, p. ex. Misturador</p>



## Ferramentas

Aqui encontra informações essenciais sobre as diversas ferramentas.

### Vista geral das ferramentas

Utilize a ferramenta adequada em função da aplicação.

Ferramenta	Utilização
	<p>Vara para massas pesadas</p> <ul style="list-style-type: none"> <li>■ Amassar massas pesadas, p. ex. massa lêveda.</li> <li>■ Envolver alimentos que não devem ser triturados, p. ex. passas de uva ou pedaços de chocolate.</li> </ul>

Ferramenta	Utilização
	<p>Vara para massas leves</p> <ul style="list-style-type: none"> <li>■ Misturar alimentos, p. ex. massas leves ou mousse.</li> <li>■ Envolver alimentos, p. ex. claras em castelo, natas ou passas de uva.</li> </ul>
	<p>Vara para bater claras em castelo</p> <ul style="list-style-type: none"> <li>■ Bater claras em castelo e natas.</li> <li>■ Misturar massas leves, p. ex. massas para biscoitos.</li> </ul>

## Posição de paragem

O seu aparelho está equipado com uma posição de paragem automática.

Depois de desligar, os acionamentos continuam a deslocar-se por mais alguns segundos até a posição de paragem correta ser alcançada.

**Nota:** O braço móvel só pode ser aberto ou fechado com a ferramenta encaixada, se o acionamento se encontrar na posição de paragem correta.

As seguintes causas provocam uma posição de paragem errada:

- A alimentação elétrica foi interrompida durante o processamento.
- Um sistema de segurança terminou o processamento.
- Durante o processamento o braço móvel soltou-se ou o botão de desbloqueio para o braço móvel foi premido.

**Dica:** Pode corrigir facilmente uma posição de paragem errada.

→ *"Eliminar anomalias", Página 41*

## Sistemas de segurança

Aqui encontra uma vista geral dos sistemas de segurança do seu aparelho.

## Proteção de ligação

A proteção de ligação impede que o seu aparelho se ligue acidentalmente.

Só é possível ligar e operar o aparelho se o braço móvel estiver corretamente engatado na posição 1 ou na posição 3.

## Proteção contra ligação indevida

A proteção contra ligação indevida impede que o seu aparelho inicie autonomamente o processamento após uma falha de energia.

O aparelho está ligado novamente após uma falha de energia. O processamento só pode ser reiniciado depois de o seletor rotativo ser colocado em **O off**.

## Proteção contra sobrecarga

A proteção contra sobrecarga impede que o motor e outros componentes fiquem danificados devido a uma carga demasiado elevada.

## Antes da primeira utilização

Prepare o aparelho para a utilização.

## Preparar o aparelho

1. Prima o botão de desbloqueio e levante o braço móvel até engatar.  
→ *"Deslocar o braço móvel", Página 36*
2. Levante a tigela e retire-a.  
→ *"Retirar a tigela", Página 36*
3. Limpe todas as peças que entrem em contacto com alimentos antes da primeira utilização.  
→ *"Limpeza e manutenção", Página 38*
4. Prepare as peças limpas e secas para a utilização.

---

## Operação base

Aqui obtém as informações essenciais sobre a operação do seu aparelho.

### Comprimento do cabo

Ajuste o comprimento do cabo de alimentação conforme necessário.

### Regule o comprimento do cabo com o compartimento de arrumação do cabo

1. Puxe o cabo de alimentação para fora até ao comprimento necessário.
2. Para encurtar o comprimento do cabo, insira o cabo no respetivo compartimento de arrumação.

### Deslocar o braço móvel

1. Prima o botão de desbloqueio e levante o braço móvel até engatar.  
→ Fig. **3**
- ✓ O braço móvel está fixo na posição 2.
2. Prima o botão de desbloqueio e desloque o braço móvel para baixo até engatar na posição vertical.  
→ Fig. **4**
- ✓ O braço móvel está fixo na posição 3.

### Colocar a tigela

- ▶ Coloque a tigela no aparelho base.  
→ Fig. **5**  
A tigela tem de estar direita e bem assente no aparelho base.

### Retirar a tigela

- ▶ Levante a tigela e retire-a.  
→ Fig. **6**

## Usar a ferramenta

1. Selecione a ferramenta necessária.  
→ "Vista geral das ferramentas",  
Página 34
2. Pressione a ferramenta no acionamento principal até engatar.  
→ Fig. **7**
3. Para usar a vara para massas pesadas:
  - Insira a vara para massas pesadas no acionamento principal com a tampa de proteção colocada.
  - Rode a tampa de proteção até que a vara para massas pesadas engate por completo.  
→ Fig. **8**A tampa de proteção **[a]** tem de cobrir por completo o acionamento principal.

### Retirar a ferramenta

- ▶ Retire a ferramenta completamente do acionamento.  
→ Fig. **9**

### Colocar a tampa da tigela

#### Condições prévias

- Está colocada a ferramenta pretendida.
  - A tigela está colocada.
  - O braço móvel está fechado.
1. Prima o botão de desbloqueio, levante ligeiramente o braço móvel e segure-o assim.  
→ Fig. **10**
  2. Levante a tampa ligeiramente à frente, empurre-a completamente no sentido da tigela e pouse.  
→ Fig. **11**  
O canal de enchimento tem de estar virado para a frente.

3. Pressione o braço móvel para baixo até encaixar.  
→ Fig. **12**

## Retirar a tampa da tigela

1. Prima o botão de desbloqueio, levante ligeiramente o braço móvel e segure-o assim.
2. Levante a tampa ligeiramente à frente e retire-a, puxando-a para a frente.
3. Pressione o braço móvel para cima até engatar.

## Processamento

Apresentamos-lhe aqui informações essenciais sobre o processamento dos alimentos.

### Velocidades recomendadas

Tenha em atenção as velocidades recomendadas para obter resultados ideais.

Regulação	Utilização
1-2	Acrescentar e misturar ingredientes.
3	Amassar massas pesadas, p. ex. massa lêveda.
5-7	Bater e misturar ingredientes, p. ex. natas batidas.
<b>M</b>	Bater os ingredientes brevemente com a velocidade máxima e misturar. → "Utilizar a ligação instantânea", Página 38

## Processar ingredientes com as ferramentas

### **AVISO** **Perigo de ferimentos!**

Acionamentos, ferramentas ou acessórios em rotação podem provocar ferimentos.

- ▶ Mantenha as mãos, os cabelos, o vestuário e outros utensílios afastados das peças em rotação.
- ▶ Coloque e retire as ferramentas e os acessórios apenas com o acionamento imobilizado e o aparelho desligado da tomada.
- ▶ Antes de trocar a ferramenta ou de proceder à limpeza, desligue o aparelho e desconecte-o da rede elétrica.
- ▶ Utilize as ferramentas apenas com a tigela, a tampa e as tampas de proteção do acionamento colocadas.
- ▶ Nunca abra o braço móvel durante o processamento.

### Condições prévias

- A tigela está colocada.
  - A ferramenta necessária está colocada.
1. Coloque os ingredientes na tigela.
  2. Prima o botão de desbloqueio e pressione o braço móvel para baixo até engatar.
  3. Ligue a ficha à tomada.
  4. Coloque o seletor rotativo na velocidade pretendida.  
→ Fig. **13**
  5. Processe os ingredientes até obter o resultado pretendido.
  6. Coloque o seletor rotativo em **O off**.  
→ Fig. **14**  
Aguarde que o aparelho pare.
  7. Desligar a ficha da tomada.

## Dicas

- Pode alterar a velocidade a qualquer momento durante o processamento ou interromper o processamento.
- Limpe imediatamente todas as peças após a utilização, para que os resíduos não sequem.

## Adicionar ingredientes

1. Adicione os ingredientes durante o processamento através do canal de enchimento na tampa.  
→ Fig. 15
2. Para adicionar quantidades maiores, coloque o seletor rotativo em **O off**.  
Aguarde que o aparelho pare.
3. Retire a tampa da tigela.  
→ *"Retirar a tampa da tigela", Página 37*
4. Coloque os ingredientes na tigela.
5. Coloque a tampa da tigela.  
→ *"Colocar a tampa da tigela", Página 36*
6. Processe os ingredientes até obter o resultado pretendido.

## Utilizar a ligação instantânea

1. Coloque o seletor rotativo em **M** e segure-o nessa posição.  
→ Fig. 16
- ✓ Os ingredientes são processados com a velocidade máxima.
2. Solte o seletor rotativo.  
→ Fig. 17
- ✓ O seletor rotativo salta para **O off**.
- ✓ O processamento é interrompido e os acionamentos deslocam-se para a posição de paragem.

## Dica

A ligação instantânea é particularmente adequada para a utilização dos seguintes acessórios:

- Misturador
- Kit de multiplicador

- Multimisturador com espremedor de citrinos

## Tampa de proteção do acionamento

Retire a tampa de proteção para utilizar acessórios no acionamento 2 ou 3.

## Remover a tampa de proteção do acionamento

1. Levante a tampa de proteção do acionamento 2 pela patilha lateral e retire-a do acionamento.  
→ Fig. 18
2. Puxe a tampa de proteção para o acionamento 3 para cima e retire-a.  
→ Fig. 19

## Colocar a tampa de proteção do acionamento

1. Coloque a tampa de proteção para o acionamento 2 e pressione firmemente.  
→ Fig. 20
2. Coloque a tampa de proteção para o acionamento 3 e pressione firmemente.  
→ Fig. 21  
As marcas ▲ e ▲ têm de estar alinhadas uma com a outra.

**Nota:** Feche sempre os acionamentos não utilizados com as tampas de proteção.

---

## Limpeza e manutenção

Para que o seu aparelho se mantenha durante muito tempo operacional, deve proceder a uma limpeza e manutenção cuidadosa do mesmo.

## Produto de limpeza

Fique a saber que produtos de limpeza são adequados para o seu aparelho.

### ATENÇÃO!

Produtos de limpeza inapropriados ou uma limpeza incorreta podem danificar o aparelho.

- ▶ Não utilizar detergentes que contêm álcool ou álcool etílico.
- ▶ Não utilizar objetos cortantes, pontiagudos ou metálicos.
- ▶ Não utilizar panos ou detergentes abrasivos.

## Vista geral da limpeza

Encontra aqui uma vista geral da melhor forma de limpar o aparelho e as restantes peças.

→ Fig. 22

**Dica:** Podem formar-se manchas nas peças de plástico, p. ex. ao processar cenouras. Remova as manchas com um pano macio e algumas gotas de óleo alimentar.

## Dica de receita

Aqui encontra uma dica de receita que foi desenvolvida especialmente para o seu aparelho.

Receita	Ingredientes	Processamento
Bolo de fruta pesado	<ul style="list-style-type: none"> <li>■ 3 ovos</li> <li>■ 135 g de açúcar</li> <li>■ 135 g de margarina</li> <li>■ 255 g de farinha</li> <li>■ 10 g de fermento em pó</li> <li>■ 150 g de corintos</li> <li>■ 150 g de mistura de frutos secos</li> </ul>	<ul style="list-style-type: none"> <li>■ Coloque a vara para massas leves.</li> <li>■ Deite todos os ingredientes exceto os frutos secos.</li> <li>■ Processe durante 30 segundos no nível 1.</li> <li>■ Depois, processe durante 3-5 minutos no nível 5.</li> <li>■ Regule para o nível 2.</li> </ul>

## Acessórios especiais

Poderá adquirir acessórios junto do Serviço de Assistência Técnica, no comércio especializado ou através da Internet. Utilize apenas acessórios originais, uma vez que foram especificamente concebidos para utilização com o aparelho.

"Os acessórios são específicos do aparelho. Quando comprar acessórios especiais, indique sempre a designação exata (E-Nr.) do seu aparelho." → *Página 43*

Verifique quais os acessórios disponíveis para o seu aparelho no nosso catálogo, na loja online ou junto do Serviço de Assistência Técnica.  
www.bosch-home.com

## Exemplos de utilização

Tenha em atenção as indicações e os valores da tabela.

→ Fig. 23

**Dica:** Pode encontrar online outros exemplos de utilização e receitas para o seu aparelho. www.bosch-home.com

**pt** Exemplos de utilização

Receita	Ingredientes	Processamento
	<b>Nota:</b> Processe no máximo uma quantidade 2 vezes superior em simultâneo.	■ Dentro de 30-60 segundos adicionar os frutos secos.



## Eliminar anomalias

As pequenas anomalias do aparelho podem ser eliminadas pelo próprio utilizador. Antes de contactar a Assistência Técnica, consulte as informações sobre a eliminação de anomalias. Isto permite evitar custos desnecessários.

### AVISO

#### Perigo de choque elétrico!

As reparações indevidas são perigosas.

- ▶ As reparações no aparelho apenas podem ser realizadas por técnicos qualificados.
- ▶ Para a reparação do aparelho só podem ser utilizadas peças sobresselentes originais.
- ▶ Se o cabo de alimentação deste aparelho sofrer algum dano, deverá ser substituído pelo fabricante ou pela sua Assistência Técnica, ou por um técnico devidamente qualificado para o efeito, para se evitarem situações de perigo.

## Falhas de funcionamento

Avaria	Causa	Resolução de avarias
O aparelho não funciona.	A ficha do cabo de alimentação não está inserida.	▶ Ligue o aparelho à corrente elétrica.
	O fusível está avariado.	▶ Verifique o fusível na caixa de fusíveis.
	Faltou a alimentação elétrica.	▶ Verifique se a iluminação ambiente ou outros aparelhos no mesmo espaço estão a funcionar.
O aparelho não inicia o processamento.	O seletor rotativo está regulado incorretamente.	▶ Coloque o seletor rotativo em <b>○ off</b> antes de iniciar o processamento.
O aparelho não inicia o processamento ou desliga-se durante o processamento.	O braço móvel não está encaixado corretamente ou soltou-se.	<ol style="list-style-type: none"> <li>1. Coloque o seletor rotativo em <b>○ off</b>.</li> <li>2. Desloque o braço móvel até estar corretamente engatado.</li> </ol>

Avaria	Causa	Resolução de avarias
Não é possível abrir ou fechar o braço móvel, porque a ferramenta bloqueia na tige-la.	O acionamento não está em posição de paragem, depois de um sistema de segurança ter parado o processamento ou a alimentação elétrica ter sido interrompida.	<ol style="list-style-type: none"><li>1. Coloque o seletor rotativo em <b>○ off</b>.</li><li>2. Elimine a causa que provocou a paragem do aparelho. → <i>"Sistemas de segurança", Página 35</i></li><li>3. Se o braço móvel estiver aberto, retire a ferramenta e feche o braço móvel.</li><li>4. Coloque brevemente o seletor rotativo em <b>1</b> e depois novamente em <b>○ off</b>.</li></ol> <p>✓ O acionamento continuar a funcionar por um curto período de tempo até a posição de paragem ser atingida.</p>

## Eliminação

Aqui fica a saber como eliminar corretamente aparelhos usados.

### Eliminar o aparelho usado

Através duma eliminação compatível com o meio ambiente, podem ser reutilizadas matérias-primas valiosas.

1. Desligar a ficha de rede do cabo elétrico.
2. Cortar o cabo elétrico.
3. Eliminar o aparelho de forma ecológica.



Este aparelho está marcado em conformidade com a Directiva 2012/19/UE relativa aos resíduos de equipamentos eléctricos e electrónicos (waste electrical and electronic equipment - WEEE).

A directiva estabelece o quadro para a criação de um sistema de recolha e valorização dos equipamentos usados válido em todos os Estados Membros da União Europeia.

## Serviço de Assistência Técnica

Se não lhe for possível eliminar uma anomalia no aparelho ou se for necessário proceder a uma reparação, contacte a nossa Assistência Técnica.

Muitos problemas podem ser solucionados pelo utilizador com base nas informações sobre a eliminação de anomalias que constam nestas instruções ou na nossa página web. Se tal não for possível, contacte a nossa Assistência Técnica.

Nós encontramos sempre uma solução adequada.

Tanto em caso de garantia como após a expiração da garantia do fabricante, certificamo-nos de que o seu aparelho é reparado com peças de substituição originais por técnicos de assistência.

Pode adquirir peças de substituição originais relevantes para o funcionamento em conformidade com o regulamento relativo aos requisitos de conceção ecológica junto da nossa Assistência Técnica para um tempo de duração de, pelo menos, 7 anos a partir da colocação do seu aparelho no mercado dentro do Espaço Económico Europeu.

**Nota:** A Assistência Técnica é gratuita no âmbito das condições de garantia do fabricante.

Pode obter informações detalhadas sobre o período e as condições de garantia no seu país junto da nossa Assistência Técnica, do comerciante ou na nossa página web.

Se contactar a Assistência Técnica, deve ter à mão o número de produto (E-Nr.) e o número de fabrico (FD) do seu aparelho.

Os dados de contacto da Assistência Técnica encontram-se no registo de pontos de Assistência Técnica no fim das instruções ou na nossa página web.

### Número do produto (E-Nr.) e número de fabrico (FD)

Encontra o número de produto (E-Nr.) e o número de fabrico (FD) na placa de características do aparelho. Aponte os dados para ter sempre à mão os dados do seu aparelho e o número de telefone da Assistência Técnica.

## **Condições de garantia**

Tem direito a garantia para o seu aparelho, de acordo com as seguintes condições.

Para este aparelho vigoram as condições de garantia publicadas pelo nosso representante no país em que o mesmo for adquirido. O representante onde comprou o aparelho poderá dar-lhe mais pormenores sobre este assunto. Para a prestação de qualquer serviço dentro da garantia é, no entanto, necessária a apresentação do documento de compra do aparelho.

## Πίνακας περιεχομένων

<b>Ασφάλεια.....</b>	<b>46</b>	Αφαίρεση του καπακιού του μπολ.....	56
Γενικές υποδείξεις .....	46	Επεξεργασία .....	56
Χρήση σύμφωνα με τον σκοπό προορισμού .....	46	Προστατευτικό κάλυμμα μηχανισμού κίνησης.....	58
Περιορισμός ομάδας χρηστών .....	47	<b>Καθαρισμός και φροντίδα.....</b>	<b>58</b>
Υποδείξεις ασφαλείας.....	47	Υλικά καθαρισμού .....	58
<b>Αποφυγή των υλικών ζημιών.....</b>	<b>51</b>	Επισκόπηση καθαρισμού .....	59
<b>Προστασία περιβάλλοντος και οικονομία.....</b>	<b>51</b>	<b>Ειδικά εξαρτήματα.....</b>	<b>59</b>
Απόσυρση συσκευασίας.....	51	<b>Παραδείγματα εφαρμογών .....</b>	<b>59</b>
<b>Αφαίρεση από τη συσκευασία και έλεγχο.....</b>	<b>51</b>	Παράδειγμα συνταγής.....	59
Αφαίρεση από τη συσκευασία της συσκευής και των εξαρτημάτων.....	51	<b>Αποκατάσταση βλαβών.....</b>	<b>60</b>
Υλικά παράδοσης .....	52	Δυσλειτουργίες .....	60
Τοποθέτηση της συσκευής.....	52	<b>Απόσυρση.....</b>	<b>62</b>
<b>Γνωριμία.....</b>	<b>52</b>	Απόσυρση παλιάς συσκευής .....	62
Συσκευή.....	52	<b>Υπηρεσία εξυπηρέτησης πελατών .....</b>	<b>62</b>
Περιστρεφόμενος διακόπτης.....	53	Αριθμός προϊόντος (E-Nr.) και αριθμός κατασκευής (FD).....	63
Περιστρεφόμενος βραχίονας .....	53	Όροι εγγύησης .....	63
Μηχανισμοί κίνησης.....	53		
Εργαλεία .....	54		
Θέση ηρεμίας .....	54		
Συστήματα ασφαλείας.....	54		
<b>Πριν την πρώτη χρήση .....</b>	<b>55</b>		
Προετοιμασία συσκευής.....	55		
<b>Βασικός χειρισμός.....</b>	<b>55</b>		
Μήκος καλωδίου.....	55		
Μετακίνηση περιστρεφόμενου βραχίονα.....	55		
Τοποθέτηση του μπολ.....	55		
Αφαίρεση του μπολ .....	56		
Τοποθέτηση εργαλείου .....	56		
Αφαίρεση εργαλείου.....	56		
Τοποθέτηση του καπακιού του μπολ.....	56		



## Ασφάλεια

Προσέξτε την πληροφορία για το θέμα ασφάλεια, για να μπορέσετε να χρησιμοποιήσετε τη συσκευή σας με ασφάλεια.

### Γενικές υποδείξεις

Εδώ θα βρείτε γενικές πληροφορίες γι' αυτές τις οδηγίες.

- Διαβάστε προσεκτικά αυτές τις οδηγίες. Μόνο τότε μπορείτε να χρησιμοποιήσετε τη συσκευή σίγουρα και αποτελεσματικά.
- Προσέξτε τις πρόσθετες οδηγίες σε περίπτωση χρήσης των συννημμένων ή εναλλακτικών εξαρτημάτων.
- Αυτές οι οδηγίες απευθύνονται στον χρήστη της συσκευής.
- Προσέξτε τις υποδείξεις ασφαλείας και τις προειδοποιητικές υποδείξεις.
- Φυλάξτε τις οδηγίες καθώς και τις πληροφορίες προϊόντος για μετέπειτα χρήση ή για τον επόμενο κάτοχο της συσκευής.
- Μετά την αφαίρεση από τη συσκευασία, ελέγξτε τη συσκευή. Μη συνδέετε τη συσκευή σε περίπτωση ζημιάς κατά τη μεταφορά.

### Χρήση σύμφωνα με τον σκοπό προορισμού

Για να χρησιμοποιείτε τη συσκευή με ασφάλεια και σωστά, προσέχετε τις υποδείξεις για την ενδεδειγμένη χρήση.

Χρησιμοποιείτε τη συσκευή μόνο:

- σύμφωνα με αυτές τις οδηγίες χρήσης.
- Με γνήσια εξάρτημα και προσαρτήματα.
- Για επιπλέον εφαρμογές, που περιγράφονται στις οδηγίες συμπαραδιδόμενων ή προαιρετικών εξαρτημάτων.
- Για την ανάδευση, το ζύμωμα και το χτύπημα τροφίμων.
- κάτω από επιτήρηση.
- στα ιδιωτικά νοικοκυριά και σε κλειστούς χώρους του οικιακού περιβάλλοντος σε θερμοκρασία δωματίου.
- Για ποσότητες και χρόνους επεξεργασίας, συνήθεις για το νοικοκυριό.
- μέχρι ένα ύψος από 2000 m πάνω από την επιφάνεια της θάλασσας.

Αποσυνδέετε τη συσκευή από την τροφοδοσία ρεύματος όταν:

- μη χρησιμοποιήσετε τη συσκευή.
- Δεν επιτηρείτε τη συσκευή.
- Συναρμολογείτε τη συσκευή.
- Αποσυναρμολογείτε τη συσκευή.
- Καθαρίζετε τη συσκευή.
- Πλησιάζετε σε περιστρεφόμενα μέρη.
- Αντικαθιστάτε εργαλεία.
- Ερχόσαστε αντιμέτωποι με ένα σφάλμα.

### **Περιορισμός ομάδας χρηστών**

Αποφύγετε τους κινδύνους για τα παιδιά και άτομα που βρίσκονται σε κίνδυνο.

Αυτή η συσκευή μπορεί να χρησιμοποιηθεί από άτομα με περιορισμένες φυσικές, αισθητήριες ή πνευματικές ικανότητες ή με ανεπαρκή εμπειρία και/ή ανεπαρκείς γνώσεις, όταν επιτηρούνται ή έχουν ενημερωθεί σχετικά με την ασφαλή χρήση της συσκευής και έχουν κατανοήσει τους πιθανούς από τη χρήση της συσκευής κινδύνους.

Τα παιδιά δεν επιτρέπεται να παίζουν με τη συσκευή.

Ο καθαρισμός και η συντήρηση από το χρήστη δεν επιτρέπεται να εκτελείται από παιδιά.

Η συσκευή δεν επιτρέπεται να χρησιμοποιείται από παιδιά.

Κρατάτε τα παιδιά μακριά από τη συσκευή και το καλώδιο σύνδεσης.

### **Υποδείξεις ασφαλείας**

Προσέχετε τις υποδείξεις ασφαλείας.

#### **⚠ ΠΡΟΕΙΔΟΠΟΙΗΣΗ – Κίνδυνος ηλεκτροπληξίας!**

- Μια συσκευή ή ένα καλώδιο σύνδεσης που έχουν υποστεί ζημιά είναι επικίνδυνα.
  - ▶ Μη λειτουργείτε ποτέ μια συσκευή που έχει υποστεί ζημιά.
  - ▶ Μη λειτουργείτε ποτέ μια συσκευή με ραγισμένη ή σπασμένη επιφάνεια.

- ▶ Μην τραβάτε ποτέ το καλώδιο σύνδεσης, για να αποσυνδέσετε τη συσκευή από το δίκτυο του ρεύματος. Τραβάτε πάντοτε το φικς του καλωδίου σύνδεσης.
- ▶ Όταν η συσκευή ή το καλώδιο σύνδεσης έχει ζημιά, τραβήξτε αμέσως το φικς του καλωδίου σύνδεσης ή κατεβάστε την ασφάλεια στο κιβώτιο των ασφαλειών.
- ▶ "Καλέστε την υπηρεσία εξυπηρέτησης πελατών." → Σελίδα 62
- ▶ Μόνο εκπαιδευμένο γι' αυτό, ειδικευμένο προσωπικό επιτρέπεται να πραγματοποιήσει επισκευές στη συσκευή.
- Οι μη ενδεδειγμένες εγκαταστάσεις είναι επικίνδυνες.
  - ▶ Συνδέστε και χρησιμοποιείτε τη συσκευή μόνο σύμφωνα με τα στοιχεία που αναφέρονται στην πινακίδα τύπου.
- Οι ακατάλληλες επισκευές είναι επικίνδυνες.
  - ▶ Μόνο εκπαιδευμένο γι' αυτό, ειδικευμένο προσωπικό επιτρέπεται να πραγματοποιήσει επισκευές στη συσκευή.
  - ▶ Μόνο γνήσια ανταλλακτικά επιτρέπεται να χρησιμοποιηθούν για την επισκευή της συσκευής.
  - ▶ Εάν το καλώδιο σύνδεσης στο δίκτυο του ρεύματος αυτής της συσκευής υποστεί ζημιά, πρέπει να αντικατασταθεί από τον κατασκευαστή ή την υπηρεσία εξυπηρέτησης πελατών του ή από ένα αντίστοιχα ειδικευμένο άτομο, για την αποφυγή επικινδύνων καταστάσεων.
- Μια εισχώρηση υγρασίας μπορεί να προκαλέσει ηλεκτροπληξία.
  - ▶ Η συσκευή και το καλώδιο σύνδεσης στο δίκτυο του ρεύματος δεν επιτρέπονται να βυθίζονται ποτέ μέσα σε νερό ούτε να πλένονται στο πλυντήριο πιάτων.
  - ▶ Χρησιμοποιείτε τη συσκευή μόνο σε κλειστούς χώρους.
  - ▶ Μην εκθέτετε τη συσκευή ποτέ σε μεγάλη ζέση και υγρασία.
  - ▶ Μη χρησιμοποιείτε συσκευές εκτόξευσης ατμού ή συσκευές καθαρισμού υψηλής πίεσης, για να καθαρίσετε τη συσκευή.
- Μια χαλασμένη μόνωση του καλωδίου σύνδεσης είναι επικίνδυνη.
  - ▶ Μη φέρνετε ποτέ το καλώδιο σύνδεσης σε επαφή με καυτά μέρη συσκευών ή πηγές θερμότητας.



- ▶ Μην αφήνετε ποτέ το καλώδιο σύνδεσης να έρθει σε επαφή με αιχμηρές μύτες ή κοφτερές ακμές.
- ▶ Μην τσακίζετε, μη συνθλίβετε ή μη μετατρέπετε ποτέ το καλώδιο σύνδεσης.

**⚠ ΠΡΟΕΙΔΟΠΟΙΗΣΗ – Κίνδυνος πυρκαγιάς!**

Η δυνατή θερμότητα μπορεί να προκαλέσει φωτιά στη συσκευή και στα εργαλεία.

- ▶ Μην τοποθετείτε τη συσκευή ποτέ επάνω ή κοντά σε καυτές επιφάνειες.

**⚠ ΠΡΟΕΙΔΟΠΟΙΗΣΗ – Κίνδυνος τραυματισμού!**

- Οι περιστρεφόμενοι μηχανισμοί κίνησης, εργαλεία ή εξαρτήματα μπορεί να οδηγήσουν σε τραυματισμούς.
  - ▶ Κρατάτε τα χέρια, τα μαλλιά, τα ρούχα και άλλα αντικείμενα μακριά από τα περιστρεφόμενα μέρη.
  - ▶ Τοποθετείτε και αφαιρείτε τα εργαλεία και τα εξαρτήματα μόνο με ακινητοποιημένο τον μηχανισμό κίνησης και με αποσυνδεδεμένη τη συσκευή.
  - ▶ Πριν την αλλαγή των εργαλείων ή πριν τον καθαρισμό απενεργοποιήστε τη συσκευή και αποσυνδέστε την από το ηλεκτρικό δίκτυο.
  - ▶ Λειτουργείτε τα εργαλεία μόνο με τοποθετημένο μπόλ, τοποθετημένο καπάκι και τοποθετημένα προστατευτικά καλύμματα των μηχανισμών κίνησης.
  - ▶ Μην ανοίγετε ποτέ κατά την επεξεργασία τον περιστρεφόμενο βραχίονα.
- Η λειτουργία της συσκευής με χαλασμένα εξαρτήματα, μπορεί να οδηγήσει σε τραυματισμούς.
  - ▶ Αντικαταστήστε εξαρτήματα, τα οποία εμφανίζουν ρωγμές ή άλλες ζημιές ή δεν προσαρμόζονται σωστά, με γνήσια ανταλλακτικά.

**⚠ ΠΡΟΕΙΔΟΠΟΙΗΣΗ – Κίνδυνος σύνθλιψης!**

Τα χέρια και τα δάκτυλα μπορεί να μαγκωθούν.

- ▶ Κατά το κατέβασμα του περιστρεφόμενου βραχίονα, μην πιάνετε μέσα στο μπόλ.

**⚠ ΠΡΟΕΙΔΟΠΟΙΗΣΗ – Κίνδυνος ασφυξίας!**

- Τα παιδιά μπορεί να περάσουν τα υλικά της συσκευασίας πάνω από το κεφάλι ή να τυλιχτούν σ' αυτά και να πάθουν ασφυξία.
  - ▶ Κρατάτε τα υλικά συσκευασίας μακριά από τα παιδιά.
  - ▶ Μην αφήνετε τα παιδιά να παίζουν με τα υλικά συσκευασίας.
- Τα παιδιά μπορεί να εισπνεύσουν ή να καταπιούν μικρά κομμάτια και έτσι να πάθουν ασφυξία.
  - ▶ Κρατάτε τα μικρά κομμάτια μακριά από τα παιδιά.
  - ▶ Μην αφήνετε τα παιδιά να παίζουν με μικρά κομμάτια.

**⚠ ΠΡΟΕΙΔΟΠΟΙΗΣΗ – Κίνδυνος βλάβης της υγείας!**

Η ρύπανση των επιφανειών μπορεί να θέσει σε κίνδυνο την υγεία.

- ▶ Προσέχετε τις υποδείξεις καθαρισμού.
- ▶ Καθαρίζετε τις επιφάνειες, που έρχονται σε επαφή με τρόφιμα, πριν από κάθε χρήση.

## Αποφυγή των υλικών ζημιών

Για να αποφύγετε ζημιές στη συσκευή σας, στα εξαρτήματα ή στα κουζινικά αντικείμενα, προσέξτε αυτές τις υποδείξεις.

### ΠΡΟΣΟΧΗ!

- Η ακατάλληλη χρήση μπορεί να οδηγήσει σε υλικές ζημιές.
  - ▶ Μη χρησιμοποιείτε ποτέ ταυτόχρονα διαφορετικούς μηχανισμούς κίνησης.
  - ▶ Μη λειτουργείτε τη συσκευή ποτέ περισσότερο απ' ό,τι είναι απαραίτητο.
  - ▶ Μη λειτουργείτε ποτέ τη συσκευή χωρίς τρόφιμα (κενή λειτουργία).
  - ▶ Μη χρησιμοποιείτε ποτέ γνήσια εξαρτήματα και προσαρτήματα άλλων συσκευών.
  - ▶ Προσέξτε τις μέγιστες ποσότητες επεξεργαζόμενων υλικών.
  - ▶ Μην εναποθέτετε ξένα αντικείμενα μέσα στο μπολ.
- Κατά τη διάρκεια της λειτουργίας εξέρχεται θερμός αέρας πίσω από τη σχάρα εξόδου αέρα. Ο μπλοκαρισμένος αέρας εξόδου μπορεί να οδηγήσει σε υπερθέρμανση της συσκευής.
  - ▶ Τοποθετήστε τη συσκευή με επαρκή απόσταση από τον τοίχο, ευαίσθητες επιφάνειες και συσκευές.

## Προστασία περιβάλλοντος και οικονομία

Προστατέψτε το περιβάλλον, χρησιμοποιώντας τη συσκευή σας αποδοτικά ως προς τους πόρους και αποσύροντας σωστά τα επαναχρησιμοποιήσιμα υλικά.

### Απόσυρση συσκευασίας

Τα υλικά συσκευασίας είναι φιλικά προς το περιβάλλον και επαναχρησιμοποιούμενα.

- ▶ Αποσύρετε τα επιμέρους εξαρτήματα ξεχωριστά, ανάλογα με το είδος.  
Πληροφορίες σχετικά με τους επίκαιρους τρόπους απόσυρσης θα βρείτε στο ειδικό κατάστημα ή στην αρμόδια τοπική Δημοτική Αρχή σας.

## Αφαίρεση από τη συσκευασία και έλεγχος

Τι πρέπει να προσέξετε κατά την αφαίρεση από τη συσκευασία, το μαθαίνετε εδώ.

### Αφαίρεση από τη συσκευασία της συσκευής και των εξαρτημάτων

1. Αφαιρέστε τη συσκευή από τη συσκευασία.
2. Αφαιρέστε όλα τα περαιτέρω εξαρτήματα και τα συνοδευτικά έγγραφα από τη συσκευασία και έχετε τα πρόχειρα.
3. Απομακρύνετε τα υπάρχοντα υλικά συσκευασίας.

4. Αφαιρέστε τα αυτοκόλλητα και τις μεμβράνες που υπάρχουν.

## Υλικά παράδοσης

Μετά το ξεπακετάρισμα ελέγξτε όλα τα μέρη για ενδεχόμενες ζημιές μεταφοράς καθώς και για την πληρότητα της παράδοσης.

**Υπόδειξη:** Ανάλογα με τον εξοπλισμό παραδίδεται η συσκευή με περαιτέρω εξαρτήματα. Θα βρείτε τα πρόσθετα υλικά παράδοσης στις οδηγίες των εξαρτημάτων.

→ Εικ. 1

<b>A</b>	Βασική συσκευή με μπολ μίξερ
<b>B</b>	Καπάκι με ενσωματωμένο στόμιο πλήρωσης
<b>C</b>	Αναδευτήρας
<b>D</b>	Χτυπητήρι
<b>E</b>	Ζυμωτήρι
<b>F</b>	Συνοδευτικά έγγραφα

## Τοποθέτηση της συσκευής

### ΠΡΟΕΙΔΟΠΟΙΗΣΗ Κίνδυνος πυρκαγιάς!

Η δυνατή θερμότητα μπορεί να προκαλέσει φωτιά στη συσκευή και στα εργαλεία.

- ▶ Μην τοποθετείτε τη συσκευή ποτέ επάνω ή κοντά σε καυτές επιφάνειες.

### ΠΡΟΣΟΧΗ!

Κατά τη διάρκεια της λειτουργίας εξέρχεται θερμός αέρας πίσω από τη σχάρα εξόδου αέρα. Ο

μπλοκαρισμένος αέρας εξόδου μπορεί να οδηγήσει σε υπερθέρμανση της συσκευής.

- ▶ Τοποθετήστε τη συσκευή με επαρκή απόσταση από τον τοίχο, ευαίσθητες επιφάνειες και συσκευές.

1. Τοποθετήστε τη συσκευή επάνω σε μια σταθερή, επίπεδη, καθαρή και λεία επιφάνεια εργασίας.
2. Τραβήξτε έξω το ηλεκτρικό καλώδιο στο απαραίτητο μήκος.  
→ "Μήκος καλωδίου", Σελίδα 55  
Μη βάλετε το φις στην πρίζα.

## Γνωριμία

Γνωρίστε τα εξαρτήματα της συσκευής σας.

## Συσκευή

Εδώ θα βρείτε μια επισκόπηση για τα εξαρτήματα της συσκευής σας.

→ Εικ. 2

<b>1</b>	Μπολ μίξερ
<b>2</b>	Καπάκι με ενσωματωμένο στόμιο πλήρωσης
<b>3</b>	Πλήκτρο απασφάλισης για τον περιστρεφόμενο βραχίονα
<b>4</b>	Περιστρεφόμενος βραχίονας
<b>5</b>	Περιστρεφόμενος διακόπτης
<b>6</b>	Προστατευτικό κάλυμμα για τον μηχανισμό κίνησης 2
<b>7</b>	Μηχανισμός κίνησης 2
<b>8</b>	Προστατευτικό κάλυμμα για τον μηχανισμό κίνησης 3
<b>9</b>	Μηχανισμός κίνησης 3
<b>10</b>	Σχάρα εξόδου αέρα
<b>11</b>	Κύριος μηχανισμός κίνησης

**12** Φύλαξη καλωδίου**13** Εγκοπή για το μπολ

## Περιστρεφόμενος διακόπτης

Με τον περιστρεφόμενο διακόπτη ξεκινάτε και σταματάτε την επεξεργασία και επιλέγετε την ταχύτητα.

Σύμβολο	Λειτουργία
○ off	Τερματισμός της επεξεργασίας.
1	Επεξεργασία των υλικών με χαμηλή ταχύτητα.
7	Επεξεργασία των υλικών με την υψηλότερη ταχύτητα.
M	Σύντομη επεξεργασία των υλικών με την υψηλότερη ταχύτητα. → "Χρήση στιγμιαίας λειτουργίας", Σελίδα 58



## Περιστρεφόμενος βραχίονας

Ο περιστρεφόμενος βραχίονας μπορεί να ρυθμιστεί και να στερεωθεί σε διαφορετικές θέσεις. Όταν πατηθεί το πλήκτρο απασφάλισης, μπορεί να μετακινηθεί ο περιστρεφόμενος βραχίονας στην επιθυμητή θέση.  
→ "Μετακίνηση περιστρεφόμενου βραχίονα", Σελίδα 55

## Θέσεις περιστρεφόμενου βραχίονα

Εδώ θα βρείτε μια επισκόπηση των θέσεων του περιστρεφόμενου βραχίονα.

Θέση	Χρήση
Θέση 1 	Ο περιστρεφόμενος βραχίονας είναι κλειστός. <ul style="list-style-type: none"> <li>■ Επεξεργασία των υλικών με τα εργαλεία.</li> <li>■ Χρήση των εξαρτημάτων στον μηχανισμό κίνησης 2, π.χ. Πολυκόφτης συνεχούς ροής</li> </ul>

Θέση	Χρήση
Θέση 2 	Ο περιστρεφόμενος βραχίονας είναι ανοιχτός. <ul style="list-style-type: none"> <li>■ Τοποθέτηση ή αφαίρεση του μπολ.</li> <li>■ Τοποθέτηση ή αφαίρεση εργαλείου.</li> <li>■ Προσθέστε τα υλικά στο μπολ.</li> </ul>
Θέση 3 	<ul style="list-style-type: none"> <li>■ Χρήση των εξαρτημάτων στον κύριο μηχανισμό κίνησης, π.χ. Κρεατομηχανή.</li> <li>■ Χρήση των εξαρτημάτων στον μηχανισμό κίνησης 3, π.χ. Επίθεμα μίξερ.</li> </ul>



## Μηχανισμοί κίνησης

Η συσκευή σας είναι εξοπλισμένη με διαφορετικούς μηχανισμούς κίνησης, που είναι ειδικά προσαρμοσμένοι στα εργαλεία και στα εξαρτήματα.

**Υπόδειξη:** Οι μηχανισμοί κίνησης 2 και 3 είναι καλυμμένοι με προστατευτικά καλύμματα.  
→ "Προστατευτικό κάλυμμα μηχανισμού κίνησης", Σελίδα 58

## Επισκόπηση των μηχανισμών κίνησης

Εδώ θα βρείτε μια επισκόπηση των μηχανισμών κίνησης και τον σκοπό χρήσης τους.

Μηχανισμός κίνησης	Χρήση
Μηχανισμός κίνησης 1 	Για τα εργαλεία.
Μηχανισμός κίνησης 1 	Για εξαρτήματα, π.χ. κρεατομηχανή

## Μηχανισμός κίνησης Χρήση

Μηχανισμός κίνησης 2

Για εξαρτήματα, π.χ.

- Πολυκόφτης συνεχούς ροής
- Λεμονοσύφτης

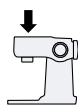

Μηχανισμός κίνησης 3

Για εξαρτήματα, π.χ. Επίθεμα μίξερ

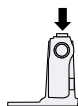

## Εργαλεία

Εδώ μαθαίνετε τα σημαντικότερα για τα διαφορετικά εργαλεία.

### Επισκόπηση των εργαλείων

Χρησιμοποιήστε ανάλογα με τη χρήση το κατάλληλο εργαλείο.

#### Εργαλείο Χρήση



Ζυμωτήρι

- Ζύμωμα βαριάς ζύμης, π.χ. ζύμη μαγιάς.
- Ανάμειξη των τροφίμων, τα οποία δεν πρέπει να τεμαχιστούν, π.χ. σταφίδες ή κομματάκια σοκολάτας.



Αναδευτήρας

- Ανακάτεμα τροφίμων, π.χ. απλή ζύμη ή μους.
- Ανάμειξη τροφίμων, π.χ. μαρέγκα, κρέμα γάλακτος ή σταφίδες.



Χτυπητήρι

- Χτύπημα μαρέγκας και κρέμας γάλακτος.
- Ανακάτεμα ελαφριάς ζύμης, π.χ. ζύμη παντεσπάνι.

## Θέση ηρεμίας

Η συσκευή σας είναι εξοπλισμένη με μια αυτόματη θέση ηρεμίας. Μετά την απενεργοποίηση εξακολουθούν να κινούνται οι μηχανισμοί κίνησης για μερικά δευτερόλεπτα, μέχρι να επιτευχθεί η σωστή θέση ηρεμίας.

**Υπόδειξη:** Ο περιστρεφόμενος βραχίονας ανοίγει ή κλείνει με το χρησιμοποιούμενο εργαλείο μόνο, όταν ο μηχανισμός κίνησης βρίσκεται στη σωστή θέση ηρεμίας.

Οι ακόλουθες αιτίες οδηγούν σε μια λάθος θέση ηρεμίας:

- Η παροχή του ρεύματος διακόπηκε κατά τη διάρκεια της επεξεργασίας.
- Ένα σύστημα ασφαλείας σταμάτησε την επεξεργασία.
- Κατά τη διάρκεια της επεξεργασίας λύθηκε ο περιστρεφόμενος βραχίονας ή πατήθηκε το πλήκτρο απασφάλισης για τον περιστρεφόμενο βραχίονα.

**Συμβουλή:** Μπορείτε να διορθώσετε απλά μόνοι σας μια λάθος θέση ηρεμίας.

→ "Αποκατάσταση βλαβών", Σελίδα 60

## Συστήματα ασφαλείας

Εδώ θα βρείτε μια επισκόπηση των συστημάτων ασφαλείας της συσκευής σας.

### Ασφάλεια ενεργοποίησης

Η ασφάλεια ενεργοποίησης εμποδίζει την αθέλητη ενεργοποίηση της συσκευής σας.

Η συσκευή μπορεί να ενεργοποιηθεί και να χειρισθεί μόνο, όταν ο περιστρεφόμενος βραχίονας είναι σωστά ασφαλισμένος στη θέση 1 ή στη θέση 3.

## Ασφάλεια επανεργοποίησης

Η ασφάλεια επανεργοποίησης εμποδίζει τη συσκευή σας να ξεκινήσει από μόνη της την επεξεργασία, μετά από μια διακοπή ρεύματος.

Μετά από μια διακοπή ρεύματος η συσκευή ενεργοποιείται ξανά. Η επεξεργασία μπορεί να ξεκινήσει ξανά μόνο, αφού πρώτα ο περιστρεφόμενος διακόπτης έχει τεθεί στο **Off**.

## Ασφάλεια υπερφόρτωσης

Η ασφάλεια υπερφόρτωσης εμποδίζει την πρόκληση ζημιών στον κινητήρα και στα άλλα εξαρτήματα λόγω ενός πολύ υψηλού φορτίου.

## Πριν την πρώτη χρήση

Προετοιμάστε τη συσκευή για τη χρήση.

### Προετοιμασία συσκευής

1. Πατήστε το πλήκτρο απασφάλισης και σηκώστε τον περιστρεφόμενο βραχίονα, μέχρι να ασφαλίσει.  
→ *"Μετακίνηση περιστρεφόμενου βραχίονα", Σελίδα 55*
2. Ανασηκώστε το μπολ και αφαιρέστε το.  
→ *"Αφαίρεση του μπολ", Σελίδα 56*
3. Καθαρίζετε προσεκτικά πριν την πρώτη χρήση, όλα τα εξαρτήματα, που έρχονται σε επαφή με τρόφιμα.  
→ *"Καθαρισμός και φροντίδα", Σελίδα 58*
4. Προετοιμάστε τα καθαρισμένα και στεγνωμένα εξαρτήματα για τη χρήση.

## Βασικός χειρισμός

Εδώ θα μάθετε τα ουσιώδη για τον χειρισμό της συσκευής σας.

### Μήκος καλωδίου

Ρυθμίστε το μήκος του ηλεκτρικού καλωδίου στις απαιτήσεις σας.

### Ρύθμιση του μήκους του καλωδίου με τη θήκη καλωδίου

1. Τραβήξτε έξω το ηλεκτρικό καλώδιο μέχρι το απαιτούμενο μήκος.
2. Για να μικρύνετε το μήκος του καλωδίου, σπρώξτε το καλώδιο στη θήκη καλωδίου.

## Μετακίνηση περιστρεφόμενου βραχίονα

1. Πατήστε το πλήκτρο απασφάλισης και σηκώστε τον περιστρεφόμενο βραχίονα, μέχρι να ασφαλίσει.  
→ Εικ. **3**
- ✓ Ο περιστρεφόμενος βραχίονας είναι σταθεροποιημένος στη θέση 2.
2. Πατήστε το πλήκτρο απασφάλισης και μετακινήστε τον περιστρεφόμενο βραχίονα προς τα κάτω, μέχρι να ασφαλίσει στην κάθετη θέση.  
→ Εικ. **4**
- ✓ Ο περιστρεφόμενος βραχίονας είναι σταθεροποιημένος στη θέση 3.

## Τοποθέτηση του μπολ

- ▶ Τοποθετήστε το μπολ στη βασική συσκευή.  
→ Εικ. **5**  
Το μπολ πρέπει να κάθετα ίσια και σταθερά πάνω στη βασική συσκευή.

## Αφαίρεση του μπολ

- ▶ Ανασηκώστε το μπολ και αφαιρέστε το.  
→ Εικ. **6**

## Τοποθέτηση εργαλείου

1. Επιλέξτε το απαιτούμενο εργαλείο.  
→ "Επισκόπηση των εργαλείων", Σελίδα 54
2. Πιέστε το εργαλείο στον κύριο μηχανισμό κίνησης, μέχρι να ασφαλίσει.  
→ Εικ. **7**
3. Για την τοποθέτηση του ζυμωτηριού:
  - Τοποθετήστε το ζυμωτήρι με τοποθετημένο προστατευτικό πώμα στον κύριο μηχανισμό κίνησης.
  - Στρέψτε το προστατευτικό πώμα, μέχρι να ασφαλίσει εντελώς το ζυμωτήρι.→ Εικ. **8**  
Το προστατευτικό πώμα [a] πρέπει να καλύπτει εντελώς τον κύριο μηχανισμό κίνησης.

## Αφαίρεση εργαλείου

- ▶ Τραβήξτε το εργαλείο εντελώς έξω από τον μηχανισμό κίνησης.  
→ Εικ. **9**

## Τοποθέτηση του καπακιού του μπολ

### Προϋποθέσεις

- Το επιθυμητό εργαλείο είναι τοποθετημένο.
- Το μπολ είναι τοποθετημένο.
- Ο περιστρεφόμενος βραχίονας είναι κλειστός.

1. Πατήστε το πλήκτρο απασφάλισης, σηκώστε λίγο τον περιστρεφόμενο βραχίονα και κρατήστε τον.  
→ Εικ. **10**
2. Σηκώστε λίγο μπροστά το καπάκι, σπρώξτε το εντελώς επάνω στο μπολ και εναποθέστε το.  
→ Εικ. **11**  
Η υποδοχή πλήρωσης πρέπει να δείχνει προς τα εμπρός.
3. Πιέστε τον περιστρεφόμενο βραχίονα προς τα κάτω, μέχρι να ασφαλίσει.  
→ Εικ. **12**

## Αφαίρεση του καπακιού του μπολ

1. Πατήστε το πλήκτρο απασφάλισης, σηκώστε λίγο τον περιστρεφόμενο βραχίονα και κρατήστε τον.
2. Σηκώστε λίγο μπροστά το καπάκι και τραβήξτε το έξω προς τα εμπρός.
3. Πιέστε τον περιστρεφόμενο βραχίονα προς τα επάνω, μέχρι να ασφαλίσει.

## Επεξεργασία

Εδώ θα μάθετε τα ουσιώδη για την επεξεργασία των τροφίμων.

### Συστάσεις ταχύτητας

Προσέξτε τις συστάσεις ταχύτητας για την επίτευξη ιδανικών αποτελεσμάτων.

Ρύθμιση	Χρήση
1-2	Ανάδευση και ανακάτεμα υλικών.
3	Ζύμωμα βαριάς ζύμης, π.χ. ζύμη μαγιάς.
5-7	Χτύπημα και ανακάτεμα υλικών, π.χ. σαντιγί.



Ρύθμιση	Χρήση
M	Σύντομο χτύπημα και ανακάτεμα υλικών με την υψηλότερη ταχύτητα. → "Χρήση στιγμιαίας λειτουργίας", Σελίδα 58

## Επεξεργασία των υλικών με τα εργαλεία

### ΠΡΟΕΙΔΟΠΟΙΗΣΗ Κίνδυνος τραυματισμού!

Οι περιστρεφόμενοι μηχανισμοί κίνησης, εργαλεία ή εξαρτήματα μπορεί να οδηγήσουν σε τραυματισμούς.

- ▶ Κρατάτε τα χέρια, τα μαλλιά, τα ρούχα και άλλα αντικείμενα μακριά από τα περιστρεφόμενα μέρη.
- ▶ Τοποθετείτε και αφαιρείτε τα εργαλεία και τα εξαρτήματα μόνο με ακινητοποιημένο τον μηχανισμό κίνησης και με αποσυνδεδεμένη τη συσκευή.
- ▶ Πριν την αλλαγή των εργαλείων ή πριν τον καθαρισμό απενεργοποιήστε τη συσκευή και αποσυνδέστε την από το ηλεκτρικό δίκτυο.
- ▶ Λειτουργείτε τα εργαλεία μόνο με τοποθετημένο μπολ, τοποθετημένο καπάκι και τοποθετημένα προστατευτικά καλύμματα των μηχανισμών κίνησης.
- ▶ Μην ανοίγετε ποτέ κατά την επεξεργασία τον περιστρεφόμενο βραχίονα.

### Προϋποθέσεις

- Το μπολ είναι τοποθετημένο.
  - Το απαιτούμενο εργαλείο είναι τοποθετημένο.
1. Προσθέστε τα υλικά στο μπολ.
  2. Πατήστε το πλήκτρο απασφάλισης και πιέστε τον περιστρεφόμενο βραχίονα προς τα κάτω, μέχρι να ασφαλίσει.
  3. Βάλτε το φics στην πρίζα.

4. Θέστε τον περιστρεφόμενο διακόπτη στην επιθυμητή ταχύτητα.  
→ Εικ. **13**
5. Επεξεργαστείτε τα υλικά, μέχρι να επιτευχθεί το επιθυμητό αποτέλεσμα.
6. Θέστε τον περιστρεφόμενο διακόπτη στο **Off**.  
→ Εικ. **14**  
Περιμένετε την ακινητοποίηση της συσκευής.
7. Τραβήξτε το φics από την πρίζα.

### Συμβουλές

- Μπορείτε κατά τη διάρκεια της επεξεργασίας να αλλάξετε ανά πάσα στιγμή την ταχύτητα ή να διακόψετε την επεξεργασία.
- Καθαρίστε αμέσως μετά τη χρήση όλα τα εξαρτήματα, για να εμποδίσετε την ξήρανση τυχών υπολειμμάτων.

### Συμπλήρωση υλικών

1. Κατά τη διάρκεια της επεξεργασίας, προσθέστε τα υλικά μέσα από την υποδοχή πλήρωσης στο καπάκι.  
→ Εικ. **15**
2. Για τη συμπλήρωση μεγαλύτερων ποσοτήτων, θέστε τον περιστρεφόμενο διακόπτη στο **Off**.  
Περιμένετε την ακινητοποίηση της συσκευής.
3. Αφαιρέστε το καπάκι του μπολ.  
→ "Αφαίρεση του καπακιού του μπολ", Σελίδα 56
4. Προσθέστε τα υλικά στο μπολ.
5. Τοποθετήστε το καπάκι του μπολ.  
→ "Τοποθέτηση του καπακιού του μπολ", Σελίδα 56
6. Επεξεργαστείτε τα υλικά, μέχρι να επιτευχθεί το επιθυμητό αποτέλεσμα.

## Χρήση στιγμιαίας λειτουργίας

1. Θέστε τον περιστρεφόμενο διακόπτη στο **M** και κρατήστε τον.  
→ Εικ. **16**
- ✓ Τα υλικά επεξεργάζονται με την υψηλότερη ταχύτητα.
2. Αφήστε ελεύθερο τον περιστρεφόμενο διακόπτη.  
→ Εικ. **17**
- ✓ Ο περιστρεφόμενος διακόπτης περνά στο **Off**.
- ✓ Η επεξεργασία σταματά και οι μηχανισμοί κίνησης μετακινούνται στη θέση ηρεμίας.

## Συμβουλή

Η στιγμιαία λειτουργία είναι ιδιαίτερα κατάλληλη για τη χρήση των ακόλουθων εξαρτημάτων:

- Επίθεμα μίξερ
- Σετ πολυκόφτη
- Επίθεμα πολυμίξερ

## Προστατευτικό κάλυμμα μηχανισμού κίνησης

Αφαιρέστε το προστατευτικό κάλυμμα, για τη χρήση εξαρτημάτων στον μηχανισμό κίνησης 2 ή 3.

## Αφαίρεση προστατευτικού καλύμματος μηχανισμού κίνησης

1. Σηκώστε το προστατευτικό κάλυμμα από τον μηχανισμό κίνησης 2 στην πλευρική γλώσσα και αφαιρέστε το.  
→ Εικ. **18**
2. Τραβήξτε το προστατευτικό κάλυμμα για τον μηχανισμό κίνησης 3 προς τα επάνω και αφαιρέστε το.  
→ Εικ. **19**

## Τοποθέτηση προστατευτικού καλύμματος μηχανισμού κίνησης

1. Τοποθετήστε το προστατευτικό κάλυμμα για τον μηχανισμό κίνησης 2 και πιέστε το.  
→ Εικ. **20**
2. Τοποθετήστε το προστατευτικό κάλυμμα για τον μηχανισμό κίνησης 3 και πιέστε το.  
→ Εικ. **21**  
Τα μαρκαρίσματα ▲ και ▲ πρέπει να είναι μεταξύ τους ευθυγραμμισμένα.

**Υπόδειξη:** Κλείνετε τους μη χρησιμοποιούμενους μηχανισμούς κίνησης πάντοτε με τα προστατευτικά καλύμματα.

---

## Καθαρισμός και φροντίδα

Για να παραμένει η συσκευή σας για μεγάλο χρονικό διάστημα λειτουργική, καθαρίζετε και φροντίζετε την προσεκτικά.

## Υλικά καθαρισμού

Μάθετε, ποια υλικά καθαρισμού είναι κατάλληλα για τη συσκευή σας.

### **ΠΡΟΣΟΧΗ!**

Λόγω ακατάλληλου υλικού καθαρισμού ή λάθος καθαρισμού, μπορεί η συσκευή να υποστεί ζημιά.

- ▶ Μη χρησιμοποιείτε καθαριστικά που περιέχουν αλκοόλη ή οινόπνευμα.
- ▶ Μη χρησιμοποιήσετε κανένα κοφτερό, αιχμηρό ή μεταλλικό αντικείμενο.
- ▶ Μη χρησιμοποιείτε σκληρά πανιά ή απορρυπαντικά.

## Επισκόπηση καθαρισμού

Εδώ θα βρείτε μια επισκόπηση, πώς να καθαρίσετε καλύτερα τη συσκευή και τα περαιτέρω εξαρτήματα.

→ Εικ. **22**

**Συμβουλή:** Μπορεί να δημιουργηθούν αλλοιώσεις του χρωματισμού στα πλαστικά μέρη, π.χ. κατά την επεξεργασία καρότων. Απομακρύνετε τις αλλοιώσεις του χρωματισμού με ένα μαλακό πανί και μερικές σταγόνες λαδιού φαγητού.

## Ειδικά εξαρτήματα

Τα εξαρτήματα μπορείτε να τα αγοράσετε στην υπηρεσία εξυπηρέτησης πελατών, στα ειδικά καταστήματα ή στο διαδίκτυο (Internet). Χρησιμοποιείτε μόνο γνήσια εξαρτήματα, επειδή αυτά είναι ακριβώς προσαρμοσμένα στη συσκευή σας.

## Παράδειγμα συνταγής

Εδώ θα βρείτε ένα παράδειγμα συνταγής, το οποίο εξελίχτηκε ειδικά για τη συσκευή σας.

Συνταγή	Υλικά	Επεξεργασία
Βαρύ γλυκό με φρούτα	<ul style="list-style-type: none"> <li>■ 3 αυγά</li> <li>■ 135 γρ. ζάχαρη</li> <li>■ 135 γρ. μαργαρίνη</li> <li>■ 255 γρ. αλεύρι</li> <li>■ 10 γρ. μπέικιν πάουντερ</li> <li>■ 150 γρ. ξανθιές σταφίδες</li> <li>■ 150 γρ. ανάμεικτα αποξηραμένα φρούτα</li> </ul> <p><b>Υπόδειξη:</b> Επεξεργαστείτε ταυτόχρονα το πολύ τη 2-πλάσια ποσότητα.</p>	<ul style="list-style-type: none"> <li>■ Τοποθετήστε τον αναδευτήρα.</li> <li>■ Προσθέστε όλα τα υλικά, εκτός από τα αποξηραμένα φρούτα.</li> <li>■ Επεξεργαστείτε για 30 δευτερόλεπτα στη βαθμίδα 1.</li> <li>■ Μετά, επεξεργαστείτε για 3-5 λεπτά στη βαθμίδα 5.</li> <li>■ Ρυθμίστε στη βαθμίδα 2.</li> <li>■ Εντός 30-60 δευτερόλεπτα προσθέστε τα αποξηραμένα φρούτα.</li> </ul>

"Τα εξαρτήματα είναι ειδικά για κάθε συσκευή. Δίνετε κατά την αγορά πάντοτε τον ακριβή χαρακτηρισμό (E-Nr.) της συσκευής σας." → Σελίδα 63

Ποιο εξάρτημα είναι διαθέσιμο για τη συσκευή σας, θα το βρείτε στον κατάλογό μας, στο Online-Shop ή στην υπηρεσία εξυπηρέτησης πελατών.

[www.bosch-home.com](http://www.bosch-home.com)

## Παραδείγματα εφαρμογών

Προσέξτε τα στοιχεία και τις τιμές στον πίνακα.

→ Εικ. **23**

**Συμβουλή:** Στο διαδίκτυο θα βρείτε περαιτέρω παραδείγματα εφαρμογών και συνταγές για τη συσκευή σας.

[www.bosch-home.com](http://www.bosch-home.com)

## Αποκατάσταση βλαβών

Τις μικρότερες βλάβες στη συσκευή σας μπορείτε να τις αποκαταστήσετε οι ίδιοι. Χρησιμοποιήστε τις πληροφορίες για την αποκατάσταση βλαβών, προτού έρθετε σε επαφή με την υπηρεσία εξυπηρέτησης πελατών. Έτσι αποφεύγετε άσκοπα έξοδα.

### ΠΡΟΕΙΔΟΠΟΙΗΣΗ

#### Κίνδυνος ηλεκτροπληξίας!

Οι ακατάλληλες επισκευές είναι επικίνδυνες.

- ▶ Μόνο εκπαιδευμένο γι' αυτό, ειδικευμένο προσωπικό επιτρέπεται να πραγματοποιήσει επισκευές στη συσκευή.
- ▶ Μόνο γνήσια ανταλλακτικά επιτρέπεται να χρησιμοποιηθούν για την επισκευή της συσκευής.
- ▶ Εάν το καλώδιο σύνδεσης στο δίκτυο του ρεύματος αυτής της συσκευής υποστεί ζημιά, πρέπει να αντικατασταθεί από τον κατασκευαστή ή την υπηρεσία εξυπηρέτησης πελατών του ή από ένα αντίστοιχα ειδικευμένο άτομο, για την αποφυγή επικινδύνων καταστάσεων.

## Δυσλειτουργίες

Βλάβη	Αιτία	Αποκατάσταση βλάβης
Η συσκευή δε λειτουργεί.	Το φως του καλωδίου σύνδεσης στο δίκτυο του ρεύματος δεν είναι συνδεδεμένο.	▶ Συνδέστε τη συσκευή στο δίκτυο του ρεύματος.
	Η ασφάλεια είναι ελαττωματική.	▶ Ελέγξτε την ασφάλεια στο κιβώτιο των ασφαλειών.
	Η παροχή ρεύματος έχει διακοπεί.	▶ Ελέγξτε, εάν λειτουργεί ο φωτισμός χώρου ή οι άλλες συσκευές στον χώρο.
Η συσκευή δεν ξεκινά την επεξεργασία.	Ο περιστρεφόμενος διακόπτης είναι λάθος ρυθμισμένος.	▶ Πριν την επεξεργασία, θέστε τον περιστρεφόμενο διακόπτη στο <b>Off</b> .
Η συσκευή δεν ξεκινά την επεξεργασία ή απενεργοποιείται κατά τη διάρκεια της επεξεργασίας.	Ο περιστρεφόμενος βραχίονας δεν είναι σωστά ασφαλισμένος ή έχει λυθεί.	<ol style="list-style-type: none"> <li>1. Θέστε τον περιστρεφόμενο διακόπτη στο <b>Off</b>.</li> <li>2. Κινήστε τον περιστρεφόμενο βραχίονα, μέχρι να ασφαλίσει σωστά.</li> </ol>

<b>Βλάβη</b>	<b>Αιτία</b>	<b>Αποκατάσταση βλάβης</b>
Ο περιστρεφόμενος βραχίονας δεν μπορεί να ανοίξει ή να κλείσει, επειδή το εργαλείο μαγκώνει στο μπολ.	Ο μηχανισμός κίνησης δε βρίσκεται στη θέση ηρεμίας, μετά τη διακοπή της επεξεργασίας από ένα σύστημα ασφαλείας ή μετά από μια διακοπή του ρεύματος.	<ol style="list-style-type: none"> <li><b>1.</b> Θέστε τον περιστρεφόμενο διακόπτη στο <b>○ off</b>.</li> <li><b>2.</b> Αποκαταστήστε την αιτία, που οδήγησε στο σταμάτημα της συσκευής. → <i>"Συστήματα ασφαλείας", Σελίδα 54</i></li> <li><b>3.</b> Όταν ο περιστρεφόμενος βραχίονας είναι ανοιχτός, αφαιρέστε το εργαλείο και κλείστε τον περιστρεφόμενο βραχίονα.</li> <li><b>4.</b> Θέστε τον περιστρεφόμενο διακόπτη για λίγο στο <b>1</b> και μετά ξανά στο <b>○ off</b>.</li> <li>✓ Ο μηχανισμός κίνησης τρέχει για λίγο, μέχρι να επιτευχθεί η θέση ηρεμίας.</li> </ol>

## Απόσυρση

Μάθετε εδώ, τον τρόπο της σωστής απόσυρσης παλαιών συσκευών.

### Απόσυρση παλιές συσκευής

Με την απόσυρση σύμφωνα με τους κανόνες προστασίας του περιβάλλοντος, μπορούν να επαναποκτηθούν πολύτιμες πρώτες ύλες.

1. Τραβήξτε το φις του καλωδίου σύνδεσης στο δίκτυο του ρεύματος.
2. Κόψτε το καλώδιο σύνδεσης στο δίκτυο του ρεύματος.
3. Αποσύρετε τη συσκευή σύμφωνα με τους κανόνες προστασίας του περιβάλλοντος.



Αυτή η συσκευή χαρακτηρίζεται σύμφωνα με την ευρωπαϊκή οδηγία 2012/19/ΕΕ περί ηλεκτρικών και ηλεκτρονικών συσκευών (waste electrical and electronic equipment - WEEE). Η οδηγία προκαθορίζει τα πλαίσια για μια απόσυρση και αξιοποίηση των παλιών συσκευών με ισχύ σ' όλη την ΕΕ.

## Υπηρεσία εξυπηρέτησης πελατών

Όταν έχετε ερωτήσεις, όταν δεν μπορείτε να επιδιορθώσετε οι ίδιοι μια βλάβη στη συσκευή ή όταν η συσκευή πρέπει να επισκευαστεί, απευθυνθείτε στη δική μας υπηρεσία εξυπηρέτησης πελατών.

Πολλά πρόβλημα μπορείτε να τα επιλύσετε μόνοι σας με τις πληροφορίες για την αποκατάσταση βλαβών σε αυτές τις οδηγίες ή στην ιστοσελίδα μας. Εάν αυτό δε

συμβαίνει, απευθυνθείτε στην υπηρεσία εξυπηρέτησης πελατών της εταιρείας μας.

Εμείς βρίσκουμε πάντοτε μια κατάλληλη λύση.

Εμείς εξασφαλίζουμε, ότι η συσκευή σας θα επισκευαστεί με γνήσια ανταλλακτικά από εκπαιδευμένο προσωπικό της υπηρεσίας εξυπηρέτησης πελατών κατά τον χρόνο εγγύησης καθώς και μετά τη λήξη της εγγύησης του κατασκευαστή.

Σχετικά με τη λειτουργία γνήσια ανταλλακτικά, σύμφωνα με την αντίστοιχη διάταξη οικολογικού σχεδιασμού, μπορείτε να προμηθευτείτε από την υπηρεσία εξυπηρέτησης πελατών της εταιρείας μας για τη διάρκεια το λιγότερο 7 ετών από τη θέση σε κυκλοφορία της συσκευής σας εντός του Ευρωπαϊκού Οικονομικού Χώρου.

**Υπόδειξη:** Η χρήση της υπηρεσίας εξυπηρέτησης πελατών είναι στο πλαίσιο των όρων εγγύησης του κατασκευαστή δωρεάν.

Λεπτομερείς πληροφορίες για τον χρόνο εγγύησης και τους όρους εγγύησης στη χώρα σας θα λάβετε από την υπηρεσία εξυπηρέτησης πελατών της εταιρείας μας, τον έμπορά σας ή την ιστοσελίδα μας.

Όταν έρθετε σε επαφή με την υπηρεσία εξυπηρέτησης πελατών, χρειάζεστε τον αριθμό προϊόντος (E-Nr.) και τον αριθμό κατασκευής (FD) της συσκευής σας.

Τα στοιχεία επικοινωνίας της υπηρεσίας εξυπηρέτησης πελατών θα τα βρείτε στον κατάλογο της υπηρεσίας εξυπηρέτησης πελατών στο τέλος των οδηγιών ή στην ιστοσελίδα μας.

## **Αριθμός προϊόντος (E-Nr.) και αριθμός κατασκευής (FD)**

Τον αριθμό προϊόντος (E-Nr.) και τον αριθμό κατασκευής (FD) θα τους βρείτε στην πινακίδα τύπου της συσκευής.

Για να βρείτε ξανά γρήγορα τα στοιχεία της συσκευής σας και τον αριθμό τηλεφώνου της υπηρεσίας εξυπηρέτησης πελατών, μπορείτε να τα σημειώσετε.

## **Όροι εγγύησης**

Έχετε για τη συσκευή σας δικαίωμα εγγύησης σύμφωνα με τους ακόλουθους όρους.

1 Η εγγύηση καλής λειτουργίας των προϊόντων μας παρέχεται για χρονικό διάστημα είκοσι τεσσάρων (24) μηνών από την ημερομηνία της πρώτης αγοράς που αναγράφεται στη θεωρημένη απόδειξη αγοράς. Για την παροχή της εγγύησης απαιτείται η επίδειξη της θεωρημένης απόδειξης αγοράς στην οποία αναγράφεται ο τύπος και το μοντέλο του προϊόντος.

2 Η εταιρεία μέσα στα ανωτέρω χρονικά όρια, σε περίπτωση πλημμελούς λειτουργίας της συσκευής, αναλαμβάνει την υποχρέωση της επαναφοράς της σε ομαλή λειτουργία και της αντικατάστασης κάθε τυχόν ελαττωματικού μέρους (πλην των αναλώσιμων και των ευπαθών, όπως τα γυάλινα, λαμπτήρες κλπ.). Απαραίτητη προϋπόθεση για να ισχύει η εγγύηση είναι η μη λειτουργία της συσκευής να προέρχεται από την πλημμελή κατασκευή της και όχι επί παραδείγματι από κακή χρήση, λανθασμένη εγκατάσταση, μη τήρηση των οδηγιών χρήσης της συσκευής, ακατάλληλη συντήρηση από πρόσωπα μη εξουσιοδοτημένα από την BSH Οικιακές Συσκευές Α.Β.Ε. ή από

εξωγενείς παράγοντες όπως διακοπές ηλεκτρικού ρεύματος ή διαφοροποίησης της τάσης κλπ.

3 Στην περίπτωση που το προϊόν δεν λειτουργεί σωστά λόγω της κατασκευής του και εφόσον η πλημμελής λειτουργία εκδηλώθηκε κατά την περίοδο εγγύησης, η μονάδα Σέρβις (ή το εξουσιοδοτημένο συνεργείο) της BSH Οικιακές Συσκευές Α.Β.Ε. θα το επισκευάσει με σκοπό τη χρήση για την οποία κατασκευάστηκε, χωρίς να υπάρξει χρέωση για ανταλλακτικά ή την εργασία.

4 Δεν καλύπτονται από την εγγύηση οι κίνδυνοι που σχετίζονται με τη μεταφορά του προϊόντος προς επίσκεψη στον μεταπωλητή ή προς την μονάδα Σέρβις (ή προς το Εξουσιοδοτημένο Συνεργείο) της BSH Οικιακές Συσκευές Α.Β.Ε. εφόσον δεν πραγματοποιούνται από την BSH Οικιακές Συσκευές Α.Β.Ε. ή από εξουσιοδοτημένο απ' αυτήν πρόσωπο.

5 Όλες οι επισκευές της εγγύησης πρέπει να γίνονται από το Εξουσιοδοτημένο Σέρβις (ή το εξουσιοδοτημένο συνεργείο) της BSH Οικιακές Συσκευές Α.Β.Ε.

6 Η εγγύηση δεν καλύπτει κανένα προϊόν που χρησιμοποιείται πέραν των προδιαγραφών για τις οποίες κατασκευάστηκε (π.χ. οικιακή χρήση).

7 Η εγγύηση καλής λειτουργίας που παρέχεται από τον κατασκευαστή παύει αν αποκολληθούν, αλλοιωθούν ή τροποποιηθούν με οποιοδήποτε τρόπο οι ταινίες ασφαλείας ή οι ειδικές διακριτικές αυτοκόλλητες ετικέτες επί των οποίων αναγράφεται ο αριθμός σειράς ή η ημερομηνία αγοράς.

8 Η εγγύηση δεν καλύπτει: - Επισκευές, μετατροπές ή καθαρισμούς που έλαβαν χώρα σε

## el Υπηρεσία εξυπηρέτησης πελατών

κέντρο Σέρβις μη εξουσιοδοτημένο από την BSH Οικιακές Συσκευές Α.Β.Ε.

- Λάθος χρήση, υπερβολική χρήση, χειρισμό ή λειτουργία του προϊόντος κατά τρόπο μη σύμφωνο με τις οδηγίες που περιέχονται στα εγχειρίδια χρήσης και/ή στα σχετικά έγγραφα χρήσης, συμπεριλαμβανομένων της πλημμελούς φύλαξης της συσκευής, της πτώσης της συσκευής κλπ.  
- Προϊόντα με δυσανάγνωστο αριθμό σειράς.  
- Ζημιές που προκαλούνται ενδεικτικά από αστραπές, νερό ή υγρασία, φωτιά, πόλεμο, δημόσιες αναταραχές, λάθος τάσεις του δικτύου παροχής ρεύματος, ή οποιοδήποτε λόγο που είναι πέραν από τον έλεγχο του κατασκευαστή ή εξουσιοδοτημένου συνεργείου.

9 Αντικατάσταση της συσκευής γίνεται μόνο εφόσον δεν είναι δυνατή η επιδιόρθωση της κατόπιν πιστοποίησης της αδυναμίας επισκευής από το Εξουσιοδοτημένο Σέρβις (ή το εξουσιοδοτημένο συνεργείο) της BSH Οικιακές Συσκευές Α.Β.Ε.

10 Η κάθε επισκευή ή η αντικατάσταση ελαττωματικού μέρους δεν παρατείνει τον χρόνο εγγύησης του προϊόντος.

11 Εξαρτήματα και υλικά που αντικαθίστανται κατά τη διάρκεια της εγγύησης επιστρέφονται στο συνεργείο.

BSH Οικιακές Συσκευές Α.Β.Ε. 17° χλμ Εθνικής οδού Αθηνών - Λαμίας & Ποταμού 20,145 64 Κηφισιά, Αθήνα  
ΤΑ ΚΕΝΤΡΙΚΑ ΣΗΜΕΙΑ

ΕΞΥΠΗΡΕΤΗΣΗΣ ΠΕΛΑΤΩΝ Αθήνα:  
17° χλμ Εθνικής οδού Αθηνών -  
Λαμίας & Ποταμού 20,145 64  
Κηφισιά

θεσ/νίκη: Οδός Χάλκης, Πατριαρχικό  
Πυλαίας, 570 οι Πυλαία, Τ.Θ. 60017  
Θέρμη

Πάτρα: Χαραλάμπη 57. 262 24 Ψηλά  
Αλώνια

Ηράκλειο – Κρήτης: Λεωφ. Εθνικής  
Αντιστάσεως 23 & Καλαμά, 713 06  
Ηράκλειο

Κύπρος: Αρχ. Μακαρίου Γ 39.

2407 Έγκωμη Λευκωσία, Κύπρος

18182: 24 ώρες / 7 ημέρες, τυπική  
χρέωση κλήσης προς εθνικά δίκτυα



## İçindekiler

<b>Güvenlik.....</b>	<b>66</b>	<b>Cihazı temizleme ve bakımını yapma .....</b>	<b>77</b>
Genel uyarılar .....	66	Temizlik malzemeleri .....	77
Amaca uygun kullanım.....	66	Temizliğe genel bakış.....	77
Kullanıcı grubu konusunda kısıtlama .....	67	<b>Özel aksesuar .....</b>	<b>77</b>
Güvenlikle ilgili uyarılar.....	67	<b>Kullanım örnekleri.....</b>	<b>78</b>
<b>Maddi hasarların önlenmesi .....</b>	<b>71</b>	Örnek tarif.....	78
<b>Çevrenin korunması ve tasarruf... 71</b>		<b>Arızaları giderme .....</b>	<b>79</b>
Ambalajı atığa verme .....	71	Fonksiyon arızaları.....	79
<b>Ambalajdan çıkarma ve kontrol ... 71</b>		<b>Atığa verme .....</b>	<b>80</b>
Cihazın ve parçaların ambalajdan çıkartılması.....	71	Eski cihazları atığa verme .....	80
Teslimat kapsamı .....	71	<b>Müşteri hizmetleri.....</b>	<b>80</b>
Cihazın kurulması.....	72	Ürün numarası (E no.) ve imalat numarası (FD) .....	81
<b>Cihazı tanıma.....</b>	<b>72</b>	Garanti koşulları .....	81
Cihaz.....	72		
Döner şalter.....	72		
Döner kol.....	72		
Tahrik sistemi (motorlar) .....	73		
Aletler .....	73		
Park pozisyonu.....	73		
Emniyet sistemleri .....	74		
<b>İlk Kullanım öncesi.....</b>	<b>74</b>		
Cihazın hazırlanması .....	74		
<b>Temel Kullanım .....</b>	<b>74</b>		
Kablo uzunluğu .....	74		
Döner kolu hareket ettirme.....	75		
Kabın yerleştirilmesi .....	75		
Kabın çıkartılması .....	75		
Aletin yerleştirilmesi.....	75		
Aletin çıkartılması .....	75		
Kap kapağının yerleştirilmesi .....	75		
Kap kapağının çıkartılması .....	75		
İşleme .....	75		
Tahrik sistemi koruyucu kapağı .....	77		



## Güvenlik

Cihazınızı güvenli olarak kullanabilmek için, güvenlik konusundaki bilgileri dikkate alın.

### Genel uyarılar

Burada bu kılavuza ilişkin genel bilgiler sunulmaktadır.

- Bu kılavuzu dikkatlice okuyun. Sadece bu şekilde cihazı güvenli ve verimli olarak kullanabilirsiniz.
- Ürün ile birlikte teslim edilen veya opsiyonel olarak sunulan aksesuarları kullanırken ilave talimatları da dikkate alın.
- Bu kılavuz cihazı kullanan kişiye yöneliktir.
- Güvenlik bilgilerini ve uyarı bilgilerini dikkate alın.
- Kılavuzu ve ürün bilgilerini, ileride kullanmak için veya cihazın muhtemel bir sonraki sahibi için saklayın.
- Ambalajından çıkardıktan sonra cihazı kontrol edin. Nakliye hasarı varsa cihaz bağlantılarını kurmayın.

### Amaca uygun kullanım

Cihazı güvenli ve doğru bir şekilde kullanmak için, amacına uygun kullanım konusunda verilen uyarıları dikkate alınız.

Cihazı yalnızca:

- bu kullanma kılavuzuna göre kullanın.
- orijinal parçaları ve aksesuarları ile birlikte kullanın.
- teslim edilen veya opsiyonel olarak tedarik edilen aksesuarların kullanım kılavuzlarında açıklanan ilave uygulamalar için kullanın.
- besinleri karıştırmak, yoğurmak ve çırpma için kullanın.
- gözünüzü cihazdan ayırmadan kullanın.
- özel konutlarda ve özel konutların kapalı mekanlarında oda sıcaklığında.
- evde işlenen miktar ve süreler için kullanın.
- deniz seviyesinin 2000 m üzerinde kullanın.

Aşağıdaki durumlarda cihazın elektrik bağlantısını ayırın:

- cihazı kullanmayın.
- cihazı gözlem altında tutmadığınızda.

- cihazı birleştirirken.
- cihazın parçalarını ayırırken.
- cihazı temizlerken.
- döner parçalara yaklaştığınızda.
- aletleri değiştirirken.
- bir hatayla karşılaştığınızda.

## **Kullanıcı grubu konusunda kısıtlama**

Çocuklar ve tehlikeye maruz kalabilecek kişiler için riskleri önleyiniz.

Bu cihaz fiziksel, algısal veya zihinsel becerileri sınırlı olan ya da deneyimi ve bilgisi yetersiz olan kişiler tarafından, mutlaka sorumlu bir kişinin nezareti altında veya ancak cihazın güvenli kullanımı konusunda bilgilendirilmiş ve kullanımdan kaynaklanan tehlikeleri anlamış olmaları halinde kullanılabilir.

Çocukların cihaz ile oynamasına izin vermeyiniz.

Temizlik ve kullanıcının yapacağı bakım çalışmaları çocuklar tarafından yapılmamalıdır.

Bu cihaz çocuklar tarafından kullanılmamalıdır. Çocuklar cihazdan ve bağlantı hattından uzak tutulmalıdır.

## **Güvenlikle ilgili uyarılar**

Güvenlik ile ilgili uyarıları dikkate alın.

### **⚠ UYARI – Elektrik çarpma tehlikesi!**

- Kendisi veya şebeke bağlantı kablosu hasar görmüş olan bir cihaz tehlikelidir.
  - ▶ Hasarlı cihazlar kesinlikle kullanılmamalıdır.
  - ▶ Yüzeyi çatlamış olan veya kırık olan bir cihazı kesinlikle kullanmayın.
  - ▶ Cihazı elektrik şebekesinden ayırmak için kesinlikle şebeke bağlantı kablosundan tutularak çekilmemelidir. Her zaman şebeke bağlantı kablosunun fişinden tutularak çekilmelidir.
  - ▶ Cihaz veya şebeke bağlantı kablosu arızalıysa fiş derhal çekilmeli veya sigorta kutusundan sigorta kapatılmalıdır.
  - ▶ "Müşteri hizmetlerini arayınız." → *Sayfa 80*

- ▶ Sadece bunun eğitimini almış uzman personel cihazda onarımlar yapabilir.
- Usulüne uygun olmayan kurulumlar tehlikelidir.
  - ▶ Cihazı sadece tip plakasındaki bilgilere göre bağlanmalı ve işletilmelidir.
- Usulüne uygun olmayan onarımlar tehlikelidir.
  - ▶ Sadece bunun eğitimini almış uzman personel cihazda onarımlar yapabilir.
  - ▶ Cihazın onarımı sırasında sadece orijinal yedek parçalar kullanılmalıdır.
  - ▶ Bu cihazın elektrik kablosu zarar görmüşse tehlikenin önlenmesi için, üretici, müşteri hizmetleri veya benzer kalifikasyona sahip bir kişi tarafından değiştirilmelidir.
- Cihaza nem girmesi elektrik çarpmasına neden olabilir.
  - ▶ Cihazı veya elektrik kablosunu kesinlikle suya sokmayın veya bulaşık makinesine koymayın.
  - ▶ Cihazı yalnızca kapalı alanlarda kullanın.
  - ▶ Cihazı kesinlikle aşırı sıcaklığa ve ıslaklığa maruz bırakmayın.
  - ▶ Cihazı temizlemek için buharlı temizleyiciler veya yüksek basınçlı temizleyiciler kullanmayın.
- Hasarlı bir elektrik kablosu izolasyonu tehlike teşkil eder.
  - ▶ Şebeke bağlantı kablosunun cihazın sıcak parçaları veya ısı kaynakları ile temas etmesine asla izin vermeyiniz.
  - ▶ Şebeke bağlantı kablosunun keskin uçlar veya kenarlar ile temas etmesine asla izin vermeyiniz.
  - ▶ Şebeke bağlantı kablosunu asla bükmemeyiniz, ezmeyiniz veya değiştirmeyiniz.

**⚠ UYARI – Yangın tehlikesi!**

Yüksek ısı, cihazda ve aletlerde yangın çıkmasına neden olabilir.

- ▶ Cihazı kesinlikle sıcak yüzeylerin üzerine veya yakınına koymayın.

### **⚠ UYARI – Yaralanma tehlikesi!**

- Döner tahrikler, aletler veya aksesuar parçaları yaralanmalara neden olabilir.
  - ▶ Ellerinizi, saçlarınızı, kıyafetlerinizi ve diğer kişisel eşyalarınızı döner parçalardan uzak tutun.
  - ▶ Aletleri ve aksesuarları sadece tahrik duruyorken ve cihaz çıkartılmış durumdayken takın ve çıkartın.
  - ▶ Alet değişiminden veya temizlikten önce cihazı kapatıp şebekeden ayırın.
  - ▶ Aletleri sadece kap yerleştirilmiş, tıpa takılmış ve tahrik koruyucu kapak kapatılmış durumdayken kullanın.
  - ▶ İşleme sırasında döner kolu kesinlikle açmayın.
- Hasarlı parçaları olan bir cihazın çalıştırılması yaralanmalara neden olabilir.
  - ▶ Gözle görülür renk değişimleri, çatlaklar veya başka hasarlar olan veya yerine doğru oturmeyen parçaları orijinal yedek parçalarla değiştirin.

### **⚠ UYARI – Ezilme tehlikesi!**

Ellerinizi ve parmaklarınızı kısırılabilir.

- ▶ Döner kolu indirirken kabın içine dokunmayın.

### **⚠ UYARI – Boğulma tehlikesi!**

- Çocuklar ambalaj malzemelerini başlarının üzerine geçirebilir ve ambalaj malzemesine dolanarak boğulabilir.
  - ▶ Ambalaj malzemesini çocuklardan uzak tutun.
  - ▶ Çocukların ambalaj malzemeleri ile oynamasına izin vermeyin.
- Çocuklar küçük parçaları soluyabilir veya yutabilir ve bunun sonucunda boğulabilir.
  - ▶ Küçük parçaları çocuklardan uzak tutun.
  - ▶ Çocukların küçük parçalarla oynamasına izin vermeyin.

### **⚠ UYARI – Sağlık sorunları tehlikesi!**

Yüzeylerdeki kirler sağlık için tehlike oluşturabilir.

- ▶ Temizlik bilgilerini dikkate alın.

**tr** Güvenlik

- ▶ Gıda maddeleri ile temas eden yüzeyleri her kullanımdan önce temizleyin.

## Maddi hasarların önlenmesi

Cihazınızda, aksesuarlarda veya mutfak eşyalarında maddi hasarları önlemek için bu uyarıları dikkate alınız.

### DİKKAT!

- Cihazın usulüne uygun kullanılmaması maddi hasarlara yol açabilir.
  - ▶ Asla farklı tahrikleri aynı anda kullanmayınız.
  - ▶ Cihazı kesinlikle gerekenden uzun süre çalıştırmayın.
  - ▶ Cihazı kesinlikle malzemesiz çalıştırmayın.
  - ▶ Orijinal malzemeleri ve aksesuarları kesinlikle başka cihazlarda kullanmayın.
  - ▶ Maksimum işleme miktarlarını dikkate alın.
  - ▶ Kabın içinde yabancı cisim saklamayın.
- İşletim sırasında atık hava ızgarasının arkasından sıcak atık hava çıkıyor. Bloke edilen atık hava, cihazın aşırı ısınmasına neden olabilir.
  - ▶ Cihazı, duvara, hassas yüzeylere ve cihazlara yeterince mesafe bırakarak kurun.

## Çevrenin korunması ve tasarruf

Cihazı, kaynakları gözeterek kullanın ve yeniden kullanılabilir malzemeleri doğru bir şekilde atığa verin.

### Ambalajı atığa verme

Ambalaj malzemeleri çevre dostudur ve geri dönüştürülebilir.

- ▶ Münferit parçalar türlerine göre ayrılarak imha edilmelidir. Güncel imha yol ve yöntemleri hakkında bilgi edinmek için lütfen yetkili satıcınıza veya bağlı olduğunuz belediyeye ya da şehir idaresine başvurunuz.

## Ambalajdan çıkarma ve kontrol

Cihazı ambalajından çıkartırken nelere dikkat etmeniz gerektiğini bu bölümde bulabilirsiniz.

### Cihazın ve parçaların ambalajdan çıkartılması

1. Cihazı ambalajından çıkartın.
2. Tüm diğer parçalar ve beraberindeki belgeleri ambalajdan çıkartın ve hazır tutun.
3. Mevcut ambalaj malzemesini çıkartın.
4. Mevcut etiketleri ve folyoları çıkartın.

### Teslimat kapsamı

Ambalajından çıkardıktan sonra tüm parçalarda nakliyeden kaynaklanan hasarlar olup olmadığını ve parçaların eksiksiz olup olmadığını kontrol edin.

**Uyarı:** Donanıma bağlı olarak cihazla birlikte başka aksesuarlar da teslim edilir. İlave teslimat kapsamını aksesuar talimatlarında bulabilirsiniz.

→ Şekil 1

<b>A</b>	Karıştırma kaseli ana cihaz
<b>B</b>	Entegre doldurma ağızlı kapak
<b>C</b>	Çırpma teli
<b>D</b>	Çırpma teli

<b>E</b>	Yoğurma kancası
<b>F</b>	Birlikte teslim edilen belgeler

## Cihazın kurulması

### **⚠ UYARI** **Yangın tehlikesi!**

Yüksek ısı, cihazda ve aletlerde yangın çıkmasına neden olabilir.

- ▶ Cihazı kesinlikle sıcak yüzeylerin üzerine veya yakınına koymayın.

### **DİKKAT!**

İşletim sırasında atık hava ızgarasının arkasından sıcak atık hava çıkıyor. Bloke edilen atık hava, cihazın aşırı ısınmasına neden olabilir.

- ▶ Cihazı, duvara, hassas yüzeylere ve cihazlara yeterince mesafe bırakarak kurun.

1. Cihazı dengeli, düz ve temiz bir çalışma alanı üzerine yerleştirin.
2. Elektrik kablosunu ihtiyaç duyulan uzunluğa gelecek şekilde dışarı çekin.  
→ "*Kablo uzunluğu*", Sayfa 74  
Elektrik fişini takmayın.

## Cihazı tanıma

Cihazınızın parçalarını öğreniniz.

### **Cihaz**

Bu bölümde, cihazınızın parçalarını tanıtan bir genel görünüm verilmektedir.

→ Şekil 2

<b>1</b>	Karıtırma kabı
<b>2</b>	Entegre doldurma ağızlı kapak
<b>3</b>	Döner kol için kilit açma tuşu
<b>4</b>	Döner kol

<b>5</b>	Döner şalter
<b>6</b>	Tahrik 2 için koruma kapağı
<b>7</b>	Tahrik 2
<b>8</b>	Tahrik 3 için koruma kapağı
<b>9</b>	Tahrik 3
<b>10</b>	Atık hava ızgarası
<b>11</b>	Ana tahrik
<b>12</b>	Kablo muhafaza bölümü
<b>13</b>	Kap için girinti

## Döner şalter

İşlemeyi döner şalter ile başlatıp durdurduktan sonra hızı seçin.

Sembol	Fonksiyon
<b>O off</b>	İşlemeyi durdurma.
<b>1</b>	Malzemeleri en düşük hızda işleme.
<b>7</b>	Malzemeleri en yüksek hızda işleme.
<b>M</b>	Malzemeleri kısa süre en yüksek hızda işleme. → " <i>Moment devresinin kullanılması</i> ", Sayfa 76

## Döner kol

Döner kol ayarlanabilir ve farklı pozisyonlarda sabitlenebilir.

Kilit açma tuşuna basılarak döner kol istenen pozisyona hareket ettirilebilir.

→ "*Döner kolu hareket ettirme*", Sayfa 75

## Döner kol pozisyonları

Bu bölümde döner kolun pozisyonlarına ilişkin bir genel bakış bulabilirsiniz.



Pozisyon	Kullanımı
Konum 1 	Döner kol kapalı. <ul style="list-style-type: none"> <li>Malzemeleri aletler ile işleme.</li> <li>2 tahrikte aksesuar kullanma, örn. Doğrayıcı</li> </ul>
Pozisyon 2 	Döner kol açık. <ul style="list-style-type: none"> <li>Kabı yerleştirme veya çıkartma.</li> <li>Alet yerleştirme veya çıkartma.</li> <li>Malzemeleri kabın içine doldurunuz.</li> </ul>
Konum 3 	<ul style="list-style-type: none"> <li>Ana tahrikte aksesuar kullanma, örn. Et kıyma makinesi.</li> <li>3 tahrikte aksesuar kullanma, örn. Mikser üst parçası.</li> </ul>



## Tahrik sistemi (motorlar)

Cihazınızda, kullanılacak aletlere ve aksesuarlara uyumlu olacak şekilde hazırlanmış farklı tahrikler mevcuttur.

**Uyarı:** Tahrik 2 ve 3, koruma kapakları ile kapatılmıştır.  
→ "Tahrik sistemi koruyucu kapağı", Sayfa 77

## Tahriklere genel bakış

Burada tahriklere ve kullanım amaçlarına ilişkin bir genel bakış bulabilirsiniz.

Tahrik	Kullanımı
Tahrik 1 	Aletler için.
Tahrik 1 	Aksesuar için, örn. et kıyma makinesi
Tahrik 2 	Aksesuar için, örn. <ul style="list-style-type: none"> <li>Doğrayıcı</li> <li>Narenciye sıkma ünitesi</li> </ul>

Tahrik	Kullanımı
Tahrik 3 	Aksesuar için, örn. Mikser üst parçası

## Aletler

Burada çeşitli aletlere ilişkin önemli bilgileri bulabilirsiniz.

## Aletlere genel bakış

Yapacağınız işlem için uygun olan aleti kullanın.

Alet/edevat	Kullanımı
	Yoğurma kancası <ul style="list-style-type: none"> <li>Ağır hamur yoğurma, örn. mayalı hamur.</li> <li>Kuru üzüm veya parça çikolata gibi doğranmaması gereken yiyecekleri karıştırma.</li> </ul>
	Çırpma teli <ul style="list-style-type: none"> <li>Mayasız hamur veya mus gibi yiyecekleri karıştırma.</li> <li>Çırpılmış yumurta beyazı, krema veya kuru üzüm gibi yiyecekleri karıştırma.</li> </ul>
	Çırpma teli <ul style="list-style-type: none"> <li>Yumurta beyazını ve kremayı çırpma.</li> <li>Bisküvi hamuru gibi hafif hamurları karıştırma.</li> </ul>

## Park pozisyonu

Cihaz, otomatik bir park pozisyonu ile donatılmıştır. Tahrikler, kapatıldıktan sonra doğru park pozisyonuna ulaşılan dek birkaç saniye hareket etmeye devam eder.

**Uyarı:** Döner kol, alet takılıken sadece tahrik doğru park pozisyonunda olduğunda açılabilir veya kapatılabilir.

Aşağıdaki sebepler, park pozisyonunun yanlış olmasına neden olur:

- İşleme sırasında elektrik beslemesi kesildi.
- Bir güvenlik sistemi, işleme çalışmalarını sona erdirdi.
- İşleme sırasında döner kol çözüldü veya döner kolün kilit açma tuşuna basıldı.

**İpucu:** Yanlış bir park pozisyonunu kolayca kendiniz düzeltebilirsiniz.  
→ "Arızaları giderme", Sayfa 79

## Emniyet sistemleri

Bu bölümde cihazınızdaki emniyet sistemlerine ilişkin bir genel bakış bulabilirsiniz.

### Çalışma emniyeti sistemi

Çalışma emniyet sistemi, cihazın istenmeyen şekilde çalışmaya başlamasını engeller. Cihaz sadece döner kol, pozisyon 1 veya pozisyon 3'te doğru oturduğunda çalıştırılabilir ve kullanılabilir.

### Tekrar devreye girme emniyeti

Tekrar devreye girme emniyeti, cihazınızın bir elektrik kesintisi sonrasında tekrar devreye girerek kendiliğinden işlemeye başlamasını engeller. Cihaz bir elektrik kesintisi sonrasında tekrar açık duruma gelir. İşleme ancak, döner şalter **O off** konumuna ayarlandıktan sonra tekrar çalıştırılabilir.

## Aşırı yüklenme emniyeti

Aşırı yüklenme emniyeti, motorun ve diğer parçaların çok yüksek yüklenme nedeniyle hasar görmelerini önler.

---

## İlk Kullanım öncesi

Cihazı kullanım için hazırlayın.

### Cihazın hazırlanması

1. Kilit açma tuşuna basın ve yerine oturuncaya kadar döner kolu kaldırın.  
→ "Döner kolu hareket ettirme", Sayfa 75
2. Kabı kaldırın ve çıkartın.  
→ "Kabın çıkartılması", Sayfa 75
3. Gıda maddeleri ile temas edecek tüm parçaları ilk kullanımdan önce temizleyin.  
→ "Cihazı temizleme ve bakımını yapma", Sayfa 77
4. Temizlenen ve kurutulan parçaları kullanmak üzere hazır bulundurun.

---

## Temel Kullanım

Bu bölümde cihazınızın kullanımına ilişkin temel bilgiler sunulmaktadır.

### Kablo uzunluğu

Elektrik kablosunu ihtiyacınız olan uzunluğa getirin.

### Kablo uzunluğunun kablo muhafaza gözü ile ayarlanması

1. Elektrik kablosunu ihtiyaç duyduğunuz uzunluğa gelinceye kadar dışarı doğru çekin.
2. Kablo uzunluğunu kısaltmak için kabloyu kablo muhafaza gözünün içine doğru itin.

## Döner kolu hareket ettirme

1. Kilit açma tuşuna basın ve yerine oturuncaya kadar döner kolu kaldırmayın.  
→ Şekil 3
- ✓ Döner kol 2 konumunda sabitlenmiştir.
2. Kilit açma tuşuna basın ve döner kolu dikey pozisyonda yerine oturana dek aşağıya doğru hareket ettirin.  
→ Şekil 4
- ✓ Döner kol 3 konumunda sabitlenmiştir.

## Kabın yerleştirilmesi

- ▶ Kapı ana cihaza yerleştirin.  
→ Şekil 5
- Kap, ana cihazın üzerine düz ve sıkı bir şekilde oturmalıdır.

## Kabın çıkartılması

- ▶ Kabı kaldırın ve çıkartın.  
→ Şekil 6

## Aletin yerleştirilmesi

1. İhtiyaç duyduğunuz aleti seçin.  
→ "Aletlere genel bakış", Sayfa 73
  2. Aleti, yerine oturuncaya kadar ana tahrik içine bastırın.  
→ Şekil 7
  3. Yoğurma kancasını yerleştirmek için:
    - Koruyucu kapağı takılı olan yoğurma kancasını ana tahrikin içine takın.
    - Yoğurma kancası tamamen yerine oturuncaya kadar koruyucu kapağı çevirin.  
→ Şekil 8
- Koruyucu kapak [a], ana tahriki tümüyle kaplamalıdır.

## Aletin çıkartılması

- ▶ Aleti tahrikten tümüyle dışarı çekin.  
→ Şekil 9

## Kap kapağının yerleştirilmesi

### Ön koşullar

- İstenen alet takıldı.
  - Kap yerleştirildi.
  - Döner kol kapalı.
1. Kilit açma tuşuna basın, döner kolu hafifçe kaldırın ve sabit tutun.  
→ Şekil 10
  2. Kapağı önden hafifçe kaldırın, tümüyle kabın üzerine doğru itin ve yerleştirin.  
→ Şekil 11
- Dolum kanalı öne doğru bakmalıdır.
3. Döner kolu yerine oturuncaya kadar aşağı doğru bastırın.  
→ Şekil 12

## Kap kapağının çıkartılması

1. Kilit açma tuşuna basın, döner kolu hafifçe kaldırın ve sabit tutun.
2. Kapağı önden hafifçe kaldırın ve öne doğru dışarı çekin.
3. Döner kolu yerine oturuncaya kadar yukarı doğru bastırın.

## İşleme

Bu bölümde yiyeceklerin işlenmesine ilişkin temel bilgiler sunulmaktadır.

### Önerilen hız değerleri

En iyi sonuçları alabilmek için önerilen hız değerlerini dikkate alın.

Ayar	Kullanımı
1-2	Malzemeleri karıştırma ve harmanlama.
3	Ağır hamur yoğurma, örn. mayalı hamur.

Ayar	Kullanımı
5-7	Malzemeleri çırpma ve karıştırma, örn. kremşanti.
M	Malzemeleri kısa süre en yüksek hızda çırpma ve karıştırma. → "Moment devresinin kullanılması", Sayfa 76

## Malzemelerin aletler ile işlenmesi



### UYARI

#### Yaralanma tehlikesi!

Döner tahrikler, aletler veya aksesuar parçaları yaralanmalara neden olabilir.

- ▶ Ellerinizi, saçlarınızı, kıyafetlerinizi ve diğer kişisel eşyalarınızı döner parçalardan uzak tutun.
- ▶ Aletleri ve aksesuarları sadece tahrik duruyorken ve cihaz çıkartılmış durumdayken takın ve çıkartın.
- ▶ Alet değişiminden veya temizlikten önce cihazı kapatıp şebekeden ayırın.
- ▶ Aletleri sadece kap yerleştirilmiş, tıpa takılmış ve tahrik koruyucu kapak kapatılmış durumdayken kullanın.
- ▶ İşleme sırasında döner kolu kesinlikle açmayın.

### Ön koşullar

- Kap yerleştirildi.
  - Gerekli alet yerleştirildi.
1. Malzemeleri kaba doldurun.
  2. Kilit açma tuşuna basın ve döner kolu yerine oturuncaya kadar aşağı doğru bastırın.
  3. Elektrik fişini takın.
  4. Döner şalteri istediğiniz hız ayarına getirin.  
→ Şekil 13
  5. İsteddiğiniz sonuca ulaşana kadar malzemeler üzerinde çalışın.

6. Döner şalteri O off konumuna getirin.  
→ Şekil 14  
Cihazın durmasını bekleyin.
7. Elektrik fişini çekiniz.

### İpuçları

- İşleme sırasında hızı ne zaman isterseniz değiştirebilir veya işlemeyi durdurabilirsiniz.
- Artıkların kuruyarak yapışmasını engellemek için tüm parçaları kullandıktan hemen sonra temizleyin.

### Malzeme ilave edilmesi

1. İşleme devam ederken malzemeleri kapaktaki dolum ağzından doldurun.  
→ Şekil 15
2. Büyük miktarlarda malzeme ilave etmek için döner şalteri O off konumuna getirin.  
Cihazın durmasını bekleyin.
3. Kap kapağını çıkartın.  
→ "Kap kapağının çıkartılması", Sayfa 75
4. Malzemeleri kaba doldurun.
5. Kap kapağını takın.  
→ "Kap kapağının yerleştirilmesi", Sayfa 75
6. İsteddiğiniz sonuca ulaşana kadar malzemeler üzerinde çalışın.

### Moment devresinin kullanılması

1. Döner şalteri M konumuna getirin ve sabitleyin.  
→ Şekil 16  
✓ Malzemeler en yüksek hızda işlenir.
2. Döner şalteri serbest bırakın.  
→ Şekil 17  
✓ Döner şalter O off konumuna geçer.  
✓ İşleme durdurulur ve tahrikler park pozisyonuna geçer.

## İpucu

Anlık çalıştırma kademesi özellikle aşağıdaki aksesuarlarda kullanım için uygundur:

- Mikser üst parçası
- Multi ufalayıcı seti
- Multi mikser üst parçası

## Tahrik sistemi koruyucu kapağı

Aksesuarı tahrik 2 veya 3 üzerinde kullanmak için koruma kapağını kaldırın.

### Tahrik koruma kapağının çıkartılması

1. Tahrikin 2 koruma kapağını yanlardaki mandaldan kaldırarak çıkartın.  
→ Şekil 18
2. Tahrik 3 için koruma kapağını yukarıya doğru çekip çıkartın.  
→ Şekil 19

### Tahrik koruma kapağının yerleştirilmesi

1. Tahrik 2 için koruma kapağını yerleştirin ve sıkıca bastırın.  
→ Şekil 20
2. Tahrik 3 için koruma kapağını yerleştirin ve sıkıca bastırın.  
→ Şekil 21  
▲ ve ▲ işaretleri aynı hizada olmalıdır.

**Uyarı:** Kullanılmayan tahrikleri her zaman koruma kapaklarıyla kapatın.

## Cihazı temizleme ve bakımını yapma

Cihazınızın uzun süre işler durumda kalmasını sağlamak için, itinayla temizliğini ve bakımını yapınız.

## Temizlik malzemeleri

Cihazınız için hangi temizleme maddelerinin uygun olduğu konusunda bilgi alın.

### DİKKAT!

Uygun olmayan temizlik malzemelerinin kullanılması veya temizliğin yanlış yapılması sonucunda cihaz hasar görebilir.

- ▶ Alkol veya ispiroto içeren temizleme maddeleri kullanmayınız.
- ▶ Keskin, sivri uçlu veya metalik cisimler kullanmayınız.
- ▶ Aşındırıcı nitelikte bez veya temizleme maddeleri kullanılmamalıdır.

## Temizliğe genel bakış

Burada cihazı ve parçaları en iyi şekilde nasıl temizleyebileceğinize dair bir genel bakış bulabilirsiniz.  
→ Şekil 22

**İpucu:** Plastik parçalarda, örneğin havuç işleme sonucu renk değişimleri olabilir. Renk değişimlerini yumuşak bir bez ve birkaç damla yemeklik yağ ile temizleyin.

## Özel aksesuar

Aksesuarları müşteri hizmetlerinden, bayilerden veya internetten temin edebilirsiniz. Cihazınızla mükemmel bir uyum içinde çalışacak şekilde tasarlandıklarından mutlaka orijinal aksesuarları kullanın.

"Aksesuar cihazı özeldir. Satın alırken her zaman cihazınızın tam adını (E-Nr.) belirtin." → Sayfa 81  
Cihazınız için mevcut olan aksesuarları kataloğumuzdan ve internet mağazamızdan inceleyebilir veya müşteri hizmetlerine sorabilirsiniz.

## Kullanım örnekleri

Tablodaki bilgileri ve değerleri dikkate alın.

→ Şekil 23

### Örnek tarif

Burada cihazınız için özel olarak geliştirilmiş olan bir örnek tarif bulabilirsiniz.

Tarif	Malzemeler	İşleme
Ağır meyveli kek	<ul style="list-style-type: none"><li>■ 3 yumurta</li><li>■ 135 g Şeker</li><li>■ 135 g margarin</li><li>■ 255 g un</li><li>■ 10 g kabartma tozu</li><li>■ 150 g kuşüzümü</li><li>■ 150 g karışık kurutulmuş meyveler</li></ul> <p><b>Uyarı:</b> Bir seferde maksimum 2 katı kadar miktarı işleyin.</p>	<ul style="list-style-type: none"><li>■ Çırpma telini takın.</li><li>■ Kurutulmuş meyveler hariç tüm malzemeleri doldurun.</li><li>■ 30 Saniye kadar 1 kademedede işleyin.</li><li>■ Ardından 3-5 Dakika 5 kademesinde işleyin.</li><li>■ Ayarı 2 kademesine getirin.</li><li>■ 30-60 Saniye içerisinde kurutulmuş meyveleri ilave edin.</li></ul>

## Arızaları giderme

Cihazınızdaki küçük arızaları kendiniz giderebilirsiniz. Müşteri hizmetlerine başvurmadan önce arıza gidermeye ilişkin verilen bilgilerden yararlanınız. Bu sayede gereksiz masrafı önlemiş olursunuz.



### UYARI

#### Elektrik çarpma tehlikesi!

Usulüne uygun olmayan onarımlar tehlikelidir.

- ▶ Sadece bunun eğitimini almış uzman personel cihazda onarımlar yapabilir.
- ▶ Cihazın onarımı sırasında sadece orijinal yedek parçalar kullanılmalıdır.
- ▶ Bu cihazın elektrik kablosu zarar görmüşse tehlikenin önlenmesi için, üretici, müşteri hizmetleri veya benzer kalifikasyona sahip bir kişi tarafından değiştirilmelidir.

## Fonksiyon arızaları

Arıza	Sebep	Arızaların giderilmesi
Cihaz çalışmıyor.	Şebeke bağlantı kablosunun elektrik fişi takılı değil.	▶ Cihazı elektrik şebekesine bağlayınız.
	Sigorta arızalı.	▶ Sigorta kutusundaki ilgili sigortayı kontrol ediniz.
	Elektrik beslemesi kesildi.	▶ Oda aydınlatmasının veya odadaki diğer cihazların çalışıp çalışmadığını kontrol ediniz.
Cihaz işlemeyi başlatmıyor.	Döner şalter yanlış ayarlanmış.	▶ İşleme öncesinde döner şalteri <b>○ off</b> konumuna getirin.
Cihaz işlemeyi başlatmıyor veya işleme sırasında kapanıyor.	Döner kol yerine doğru şekilde oturmamış veya gevşemiş.	<ol style="list-style-type: none"> <li>1. Döner şalteri <b>○ off</b> konumuna getirin.</li> <li>2. Döner kolu, doğru şekilde oturana dek hareket ettirin.</li> </ol>
Alet, kapta sıkıştığından döner kol açılmıyor veya kapanmıyor.	Bir güvenlik sistemi işlemeyi durdurduktan sonra veya elektrik beslemesi kesildikten sonra tahrik park pozisyonunda değil.	<ol style="list-style-type: none"> <li>1. Döner şalteri <b>○ off</b> konumuna getirin.</li> <li>2. Cihazın durmasına neden olan sebebi ortadan kaldırın. → "Emniyet sistemleri", Sayfa 74</li> <li>3. Döner kol açıksa, aleti çıkartın ve döner kolu kapatın.</li> <li>4. Döner şalteri kısa süreliğine <b>1</b> konumuna ve ardından tekrar <b>○ off</b> konumuna ayarlayın.</li> </ol> <p>✓ Tahrik, park pozisyonuna ulaşılan kadar kısa bir süre çalışmaya devam eder.</p>

## Atığa verme

Burada eski cihazların doğru bir şekilde atığa verilmesi konusunda bilgi verilmektedir.

### Eski cihazları atığa verme

Çevreye duyarlı bir imha işlemiyle çok değerli ham maddeler yeniden kullanılmak üzere değerlendirilebilir.

1. Elektrik kablosunun elektrik fişini çekin.
2. Elektrik kablosunu kesip ayırın.
3. Cihazın çevreye zarar vermeyecek şekilde imha edilmesi sağlanmalıdır.



Bu ürün T.C. Çevre ve Şehircilik Bakanlığı tarafından yayımlanan "Atık Elektrikli ve Elektronik Eşyaların Kontrolü Yönetmeliği"nde belirtilen zararlı ve yasaklı maddeleri içermez.

AEEE yönetmeliğine uygundur. Bu ürün, geri dönüşümlü ve tekrar kullanılabilir nitelikteki yüksek kaliteli parça ve malzemelerden üretilmiştir. Bu nedenle, ürünü, hizmet ömrünün sonunda evsel veya diğer atıklarla birlikte atmayın. Elektrikli ve elektronik cihazların geri dönüşümü için bir toplama noktasına götürün. Bu toplama noktalarını bölgenizdeki yerel yönetime sorun. Kullanılmış ürünleri geri kazanıma vererek çevrenin ve doğal kaynakların korunmasına yardımcı olun. Ürünü atmadan önce çocukların güvenliği için elektrik fişini kesin ve kilit mekanizmasını kırarak çalışmaz duruma getirin.

## Müşteri hizmetleri

Sorularınız, cihazda kendinizin gideremediği bir arıza veya cihazda onarım yapma gereği varsa müşteri hizmetlerimize başvurun. Birçok sorunu, işbu kılavuzdaki veya web sitemizdeki arıza giderme bilgileriyle kendiniz düzeltebilirsiniz. Bu mümkün değilse müşteri hizmetlerimize başvurun. Daima en uygun çözümü buluruz. Cihazınızın, ister garanti kapsamında ister üretici garantisi sona erdikten sonra, eğitimli müşteri hizmetleri personelleri tarafından orijinal yedek parçalarla onarılmasını sağlarız. İlgili Eko Tasarım Yönetmeliği uyarınca fonksiyon ile ilgili orijinal yedek parçaları, cihazınız Avrupa Ekonomik Bölgesi'nde piyasaya çıkarıldıktan sonra en az 7 yıl süresince müşteri hizmetlerimizden temin edebilirsiniz.

**Uyarı:** Müşteri hizmetlerinin kullanımı üretici garantisi koşulları kapsamında ücretsizdir.

Ülkenizde geçerli olan garanti süresi ve garanti koşulları ile ilgili ayrıntılı bilgileri müşteri hizmetlerimizden, yetkili satıcınızdan veya Web sitemizden alabilirsiniz. Müşteri hizmetlerine başvurduğunuzda cihazınızın ürün numarasını (E-No.) ve imalat numarasını (FD-No.) hazır bulundurunuz. Müşteri hizmetlerinin irtibat bilgileri, kılavuzun sonundaki müşteri hizmetleri dizinde veya web sitemizde yer almaktadır.



## Ürün numarası (E no.) ve imalat numarası (FD)

Ürün numarasını (E no.) ve imalat numarasını (FD) cihazın tip etiketinde bulabilirsiniz.

## Garanti koşulları

Cihazınız için aşağıdaki koşullara göre garanti hakkınız vardır. Bu cihaz için, yurt dışındaki temsilciliklerimizin vermiş olduğu garanti şartları geçerlidir. Bu hususta daha detaylı bilgi almak için, cihazı satın aldığınız satıcıya baş vurunuz. Garanti süresi içerisinde bu

- Cihazı sadece tip levhasındaki bilgilere uygun bir şekilde elektrik prizine bağlayıp çalıştırınız.
- Cihazınızı kullanmayacaksanız, düğmesinden kapatıp kaldırınız.

Cihaz bilgilerini ve müşteri hizmetlerinin telefon numarasını hızlıca bulabilmeniz için bilgileri not etmenizi öneririz.

garantiden yararlanabilmek için, cihazı satın aldığınızı gösteren fişi veya faturayı göstermeniz şarttır. Makinenizi daha verimli kullanabilmeniz için:

- Bu cihazlar ev tipi kullanıma uygundur, endüstriyel (sanayi tipi) kullanıma uygun değildir.



**Bosch Çağrı  
Merkezi**

**444 6 333**  
7/24 hizmetinizde



**BOSCH**

(Sabit telefonlardan veya cep telefonlarından alan kodu çevirmeden)

Sabit telefonlardan yapılan aramalarda kullanmakta olduğunuz tarife üzerinden, cep telefonu ile yapılan aramalarda ise kayıtlı olduğunuz GSM operatörünün tarifesi üzerinden ücretlendirme yapılmaktadır.

## Yazılı başvurular için adresimiz

BSH Ev Aletleri Sanayi ve Ticaret AŞ

Fatih Sultan Mehmet Mah. Balkan Cad. No: 51 Ümraniye 34771 - İstanbul

**Bosch'u tercih ettiğiniz için teşekkür eder, ürününüzü iyi günlerde kullanmanızı dileriz.**



### KÜÇÜK EV ALETLERİ GARANTİ BELGESİ

- Cihazınız; kullanma kılavuzunda gösterildiği şekilde kullanılması ve yetkili kıldığımız teknik servis elemanları dışındaki şahıslar tarafından bakım, onarım veya başka bir nedenle ruhsale edilmemiş olması şartıyla bütün parçaları dahil olmak üzere tamamen malzeme, işçilik ve üretim hatalarına karşı **2 (iki) YIL SÜRE İLE GARANTİ EDİLMİŞTİR.**
- Bu garanti belgesinde yer alan şartlar; Türkiye'de satılan ürünler için geçerlidir.
- Anzaların giderilmesi konusunda uygulanacak teknik yöntemlerin tespiti ile değiştirilecek parçaların saptanması tamamen firmamıza aittir.
- Malin tesliminden sonraki yüklenme, boşaltma ve sevkiyat anında meydana gelecek arızalar garanti kapsamı dışındadır.
- Kullanma hatalarından meydana gelen hasar, arıza ve bilgilendirme hizmetleri garanti kapsamı dışındadır.
- Voltaaj düşüklüğü veya fazlalığı, hatalı elektrik tesisatı, ürün etiketinde yazılı voltaajdan farklı voltaajda kullanma nedenlerinden meydana gelen hasar ve arızalar garanti kapsamı dışındadır.
- Doğal afetler (Deprem -Sel baskını v.b.) yangın ve yıldırım düşmesinden meydana gelecek arızalar ve hasarlar garanti kapsamı dışındadır.
- Belge üzerine tahrifat yapıldığı, cihazın üzerindeki orijinal seri numarası kaldırıldığı veya tahrifat yapıldığı takdirde garanti geçersizdir.

#### GARANTİ ŞARTLARI

- Garanti süresi, malin teslim tarihinden itibaren başlar ve 2 yıldır.
- Malin bütün parçaları dahil olmak üzere tamamı garantisizdir.
- Malin ayıplı olduğunun anlaşılması durumunda tüketicisi, 6502 sayılı Tüketicinin Korunması Hakkında Kanununun 11 inci maddesinde yer alan;
  - Sözleşmeden önce,
  - Satış bedelinden indirim isteme,
  - Ücretsiz onarımını isteme,
  - Satılanı ayıpsız bir misli ile değiştirilmesini isteme,
 haklarından birini kullanabilir.
- Tüketicinin bu haklarından ücretsiz onarım hakkını seçmesi durumunda satıcı; işçilik masrafı, değiştirilen parça bedeli ya da başka herhangi bir ad altında hiçbir ücret talep etmeksizin malin onarımını yapmak veya yaptırmakla yükümlüdür. Tüketicisi ücretsiz onarım hakkını üretici veya ithalatçıya karşı da kullanabilir. Satıcı, üretici ve ithalatçı tüketicinin bu hakkını kullanmasından müteselsilen sorumludur.
- Tüketicinin, ücretsiz onarım hakkını kullanması halinde malin;
  - Garanti süresi içinde tekrar arızalanması,
  - Tamir için gereken azami sürenin aşılması,
  - Tamirinin mümkün olmadığı, yetkili servis istasyonu, satıcı, üretici veya ithalatçı tarafından raporla belirlenmesi durumlarında;
 

**tüketicisi malin bedel iadesini, ayıp oranında bedel indirimini veya imkan varsa malin ayıpsız misli ile değiştirilmesini** satıcıdan talep edilir.
- Satıcı, tüketicinin talebini reddedemez. Bu talebin yerine getirilmemesi durumunda satıcı, üretici ve ithalatçı müteselsilen sorumludur.
- Malin tamir süresi 20 iş gününü geçemez. Bu süre, garanti süresi içerisinde mala ilişkin arızanın Yetkili Servis İstasyonuna veya satıcıya bildirim tarihi, garanti süresi dışında ise malin Yetkili Servis İstasyonuna teslim tarihinden itibaren başlar. Malin arızasının 10 iş günü içerisinde giderilememesi halinde, üretici veya ithalatçı; malin tamiri tamamlanmaya kadar benzer özelliklere sahip başka bir mal tüketicinin kullanımına tahsis etmek zorundadır. Malin garanti süresi içerisinde arızalanması durumunda, tamirde geçen süre garanti süresine eklenir.
- Malin kullanma kılavuzunda yer alan hususlara aykırı kullanılmasından kaynaklanan arızalar garanti kapsamı dışındadır.
- Tüketicisi, garantiden doğan haklarının kullanılmasına ile ilgili olarak çıkabilecek uyuşmazlıklarda yerleşim yerinin bulunduğu veya tüketici işleminin yapıldığı yerdeki Tüketicisi Hakem Heyetine veya Tüketicisi Mahkemesine başvurabilir.
- Satıcı tarafından bu Garanti Belgesinin verilmemesi durumunda, tüketicisi Gümrük ve Ticaret Bakanlığı, Tüketicinin Korunması ve Piyasa Gözetimi Genel Müdürlüğüne başvurabilir.

Bu ürün Bosch için BSH Ev Aletleri San. ve Tic. A.Ş. tarafından imal/ithal edilmektedir.

#### BSH EV ALETLERİ SAN. VE TİC. A.Ş.

Fatih Sultan Mehmet Mah. Balkan Cad. No: 51 Ümraniye 34771 - İstanbul  
Tel.: (0216) 528 90 00 Faks: (0216) 528 91 88

Marka	Ürün İsmi
Bosch	Kahve Makinası
Bosch	Dilim Kesici
Bosch	EkmeK Kızartma Mak.
Bosch	Su Isıtıcı (Kettle)
Bosch	Mikser
Bosch	Mutfak Robotu
Bosch	Kahve Değirmeni
Bosch	Tost Makinası
Bosch	Kıyma Makinası
Bosch	Saç Kurutma Mak.
Bosch	Baskül
Bosch	Şarjlı El Süpürgesi
Bosch	Utü
Bosch	Blender
Bosch	Saç Şekillendirme cihazı
Bosch	Meyva Sıkacağı
Bosch	Meyva ve Sebze Sıkacağı
Bosch	Masaj Aletleri

**Değerli Müşterimiz**

Bosch Çağrı Merkezi 444 6 333 no.lu telefon numarası ile, 7 gün 24 saat hizmet vermektedir. Doğrudan bu numarayı çevirerek satış öncesi ve satış sonrası hizmetlerimizden faydalanabilirsiniz.

Bosch Çağrı Merkezimize ayrıca [www.bosch-home.com/tr](http://www.bosch-home.com/tr) adresindeki Müşteri Hizmetleri bölümünde bulunan Müşteri Hizmetleri Formunu doldurarak ya da 0216 528 91 88 no.lu telefona faks çekerek de ulaşabilirsiniz.

Yetkili Servis listemize aşağıda yazılı internet adreslerinden veya çağrı merkezi numaramızdan ulaşabilirsiniz.

[www.bosch-home.com/tr](http://www.bosch-home.com/tr)

[www.bosch-yetkiliservisi.com](http://www.bosch-yetkiliservisi.com)

**Aşağıda yer alan konularda yardımcı olmanızı rica ederiz.**

1. Cihazınızı kullanma kılavuzunda belirtilen hususlara göre kullanmaya özen gösteriniz.
2. Ürününüzle ilgili hizmet talebiniz olduğunda yukarıda yazılı telefonlardan Çağrı Merkezimizi arayınız.
3. Hizmet için gelen teknisyene "BOSCH YETKİLİ SERVİS" kimlik kartını sorunuz. Bu kimlik kartı, 18 yaşından küçük elemanlara verilmemektedir.
4. Yetkili servisimiz, cihazınızda yapılan herhangi bir işlemden sonra size servis fişini düzenleyip vermek zorundadır. Bu servis fişini mutlaka isteyiniz ve kesinlikle saklayınız.

**DİKKAT**

Garanti süresinin anlaşmazlık durumunda fatura tarihi esas alınacağından bu belge ile birlikte faturanın veya okunaklı fotokopisinin saklanması gereklidir.

**ÜRETİCİ VEYA İTHALATÇI FİRMANIN SATICI FİRMANIN**

Ünvanı : BSH Ev Aletleri Sanayi ve Ticaret A.Ş. Ünvanı : .....

Adresi : FSM Mh. Balkan Cd. No.51, Adresi : .....

Ümraniye 34771 İstanbul Telefonu : .....

Telefonu : 0216 528 90 00 Pbx Faks : .....

Faks : 0216 528 91 88 E-posta : .....

E-posta : boschcagrimerkezi@bshg.com Fatura Tarih ve sayısı : .....

Yetkilinin imzası :  Teslim Tarihi ve yeri : .....

Yetkilinin imzası : .....

Firmanın Kaşesi:

**BSH Ev Aletleri Sanayi ve Ticaret A.Ş.**

Firmanın Kaşesi : .....

**MALIN**

Cinsi : KÜÇÜK EV ALETLERİ

Markası : BOSCH

Modeli : .....

Garanti Süresi : 2 YIL

Azami tamir süresi : 20 İŞ GÜNÜ

Bandrol ve Seri No. : .....

## Spis treści

<b>Bezpieczeństwo .....</b>	<b>85</b>	Pokrywa ostaniająca napęd .....	96
Wskazówki ogólne .....	85	<b>Czyszczenie i pielęgnacja.....</b>	<b>96</b>
Użytkowanie zgodne z przeznaczeniem .....	85	Środki czyszczące .....	96
Ograniczenie grupy użytkowników .....	86	Przegląd procesu czyszczenia.....	97
Zasady bezpieczeństwa .....	86	<b>Akcesoria specjalne.....</b>	<b>97</b>
<b>Zapobieganie szkodom materialnym .....</b>	<b>90</b>	<b>Przykłady zastosowania .....</b>	<b>97</b>
<b>Ochrona środowiska i oszczędność .....</b>	<b>90</b>	Przykładowy przepis.....	97
Usuwanie opakowania .....	90	<b>Usuwanie usterek.....</b>	<b>98</b>
<b>Rozpakowanie i sprawdzenie .....</b>	<b>90</b>	Zakłócenia działania .....	98
Rozpakowywanie urządzenia i jego części .....	90	<b>Utylizacja .....</b>	<b>100</b>
Zakres dostawy .....	90	Utylizacja zużytego urządzenia ....	100
Ustawianie urządzenia.....	91	<b>Serwis .....</b>	<b>100</b>
<b>Poznanie urządzenia .....</b>	<b>91</b>	Numer produktu (E-Nr) i numer fabryczny (FD) .....	101
Urządzenie.....	91	Warunki gwarancji.....	101
Przełącznik obrotowy .....	91		
Ramię urządzenia.....	92		
Napędy .....	92		
Narzędzia.....	92		
Pozycja postojowa.....	93		
Systemy zabezpieczające .....	93		
<b>Przed pierwszym użyciem .....</b>	<b>93</b>		
Przygotowywanie urządzenia .....	93		
<b>Podstawowy sposób obsługi .....</b>	<b>94</b>		
Długość kabla .....	94		
Przemieszczanie ramienia urządzenia .....	94		
Zakładanie miski .....	94		
Wymywanie miski.....	94		
Zakładanie narzędzi .....	94		
Wymywanie narzędzi.....	94		
Zakładanie pokrywy miski.....	94		
Zdejmowanie pokrywy miski .....	95		
Przetwarzanie artykułów .....	95		



## Bezpieczeństwo

Warunkiem bezpiecznego użytkowania urządzenia jest przestrzeganie informacji z zakresu bezpieczeństwa.

### Wskazówki ogólne

W tym miejscu znajdują się ogólne informacje dotyczące tej instrukcji.

- Instrukcję należy dokładnie przeczytać. Jest to konieczny warunek bezpiecznego i wydajnego użytkowania urządzenia.
- Przy korzystaniu z dostarczonych z urządzeniem albo opcjonalnych akcesoriów należy się stosować do dodatkowych instrukcji.
- Ta instrukcja jest przeznaczona dla użytkownika urządzenia.
- Stosować się do zasad bezpieczeństwa i ostrzeżeń.
- Instrukcję należy zachować i starannie przechowywać jako źródło informacji, a także z myślą o innych użytkownikach.
- Po rozpakowaniu należy sprawdzić stan urządzenia. Jeżeli w trakcie transportu urządzenie zostało uszkodzone, nie wolno go podłączać.

### Użytkowanie zgodne z przeznaczeniem

Przestrzeganie instrukcji zgodnego z przeznaczeniem użytkowania jest warunkiem bezpiecznego i prawidłowego korzystania z urządzenia.

Urządzenia należy używać wyłącznie:

- w sposób zgodny z niniejszą instrukcją użytkowania.
- z oryginalnymi częściami i akcesoriami.
- do dodatkowych zastosowań opisanych w instrukcjach obsługi dostarczonych albo opcjonalnych akcesoriów.
- do mieszania, zagniatania i ubijania artykułów spożywczych.
- ciągle je nadzorując.
- w prywatnym gospodarstwie domowym i zamkniętych otoczeniach domowych w temperaturze pokojowej.
- do przetwarzania ilości typowych dla gospodarstw domowych w typowym dla gospodarstw domowych czasie.

- do wysokości 2000 metrów nad poziomem morza.

Urządzenie należy odłączać od źródła zasilania prądem, gdy:

- nie używać urządzenia.
- nie jest nadzorowane.
- jest składane.
- jest rozkładane.
- jest czyszczone.
- użytkownik zbliża się do obracających się części.
- użytkownik wymienia narzędzia.
- użytkownik napotkał błąd.

### **Ograniczenie grupy użytkowników**

Należy wykluczyć ryzyka dla dzieci i osób szczególnie zagrożonych.

Osobom o zredukowanych zdolnościach fizycznych, sensorycznych i umysłowych lub nieposiadającym odpowiedniego doświadczenia i/lub wiedzy wolno używać urządzenia tylko pod warunkiem, że znajdują się pod opieką innych osób lub zostały poinstruowane w zakresie bezpiecznej obsługi urządzenia i rozumieją zagrożenia z niej wynikające.

Dzieciom nie wolno bawić się urządzeniem.

Dzieciom nie wolno wykonywać żadnych przewidzianych dla użytkownika czynności z zakresu czyszczenia i konserwacji urządzenia.

Tego urządzenia nie wolno obsługiwać dzieciom. Dzieciom należy uniemożliwić dostęp do urządzenia i jego przewodu zasilającego.

### **Zasady bezpieczeństwa**

Przestrzegać zasad bezpieczeństwa.

#### **OSTRZEŻENIE – Niebezpieczeństwo porażenia prądem!**

- Uszkodzone urządzenie lub uszkodzony przewód przyłączeniowy stanowią zagrożenie.
  - ▶ Nigdy nie włączać uszkodzonego urządzenia.
  - ▶ Nigdy nie używać urządzenia, jeżeli jego powierzchnia jest pęknięta lub złamana.

- ▶ Nigdy nie ciągnąć za przewód przyłączeniowy, aby odłączyć urządzenie od sieci. Zawsze ciągnąć za wtyczkę przewodu przyłączeniowego.
- ▶ W przypadku uszkodzenia urządzenia lub przewodu przyłączeniowego należy natychmiast wyciągnąć wtyczkę przewodu przyłączeniowego lub wyłączyć bezpiecznik w skrzynce bezpiecznikowej.
- ▶ "Wezwać serwis." → *Strona 100*
- ▶ Naprawy urządzenia mogą być wykonywane wyłącznie przez wykwalifikowany personel.
- Nieprawidłowo przeprowadzony montaż stanowi poważne zagrożenie.
  - ▶ Urządzenie należy podłączyć i użytkować zgodnie z informacjami podanymi na tabliczce znamionowej.
- Nieprawidłowo przeprowadzane naprawy stanowią poważne zagrożenie.
  - ▶ Naprawy urządzenia mogą być wykonywane wyłącznie przez wykwalifikowany personel.
  - ▶ Do naprawy urządzenia należy używać wyłącznie oryginalnych części zamiennych.
  - ▶ W przypadku uszkodzenia przewodu sieciowego tego urządzenia należy zlecić jego wymianę wymienioną przez producenta, jego serwis lub przez odpowiednio wykwalifikowaną osobę, co jest koniecznym warunkiem wykluczenia zagrożeń.
- Wnikająca wilgoć może prowadzić do porażenia prądem.
  - ▶ Nigdy nie zanurzać urządzenia lub przewodu sieciowego w wodzie ani nie umieszczać ich w zmywarce do naczyń.
  - ▶ Używać urządzenia wyłącznie w zamkniętych pomieszczeniach.
  - ▶ Nigdy nie narażać urządzenia na działanie wysokiej temperatury i wilgoci.
  - ▶ Nie używać do czyszczenia urządzenia myjek parowych ani ciśnieniowych.

- Uszkodzona izolacja lub uszkodzony przewód sieciowy stanowią poważne zagrożenie.
  - ▶ Nigdy nie dopuszczać do kontaktu przewodu przyłączeniowego z gorącymi częściami urządzenia lub źródłami ciepła.
  - ▶ Nigdy nie dopuszczać do kontaktu przewodu przyłączeniowego z przedmiotami zakończonymi ostrym czubkiem i ostrymi krawędziami.
  - ▶ Nigdy nie załamywać, nie zgniatać ani nie modyfikować przewodu przyłączeniowego.

**⚠ OSTRZEŻENIE – Niebezpieczeństwo pożaru!**

Silne rozgrzanie może spowodować zapalenie urządzenia i przyrządów.

- ▶ Nigdy nie ustawiać urządzenia na gorących powierzchniach ani w ich pobliżu.

**⚠ OSTRZEŻENIE – Niebezpieczeństwo zranienia!**

- Obracające się napędy, narzędzia lub części przystawki mogą powodować zranienia.
  - ▶ Nie zbliżać do obracających się części rąk, włosów, części odzieży oraz innych utensyliów.
  - ▶ Zakładać i zdejmować narzędzia oraz przystawki tylko przy nieruchomym napędzie i wtyczce urządzenia odłączonej od sieci elektrycznej.
  - ▶ Przed zmianą narzędzi lub rozpoczęciem czyszczenia należy wyłączyć urządzenie i odłączyć je od sieci elektrycznej.
  - ▶ Narzędzia użytkować tylko z założoną miską, pokrywą oraz założonymi osłonami napędu.
  - ▶ Podczas mieszania nigdy nie otwierać ramienia mieszającego.
- Używanie urządzenia z uszkodzonymi częściami może spowodować zranienie.
  - ▶ Części posiadające pęknięcia lub inne uszkodzenia albo niepoprawnie zamocowane muszą zostać wymienione na oryginalne części zamienne.



**⚠ OSTRZEŻENIE – Niebezpieczeństwo zmiżdżenia!**

Może inaczej dojść do przycięcia palców lub rąk.

- ▶ Przy opuszczaniu ramienia nie wkładać palców do miski.

**⚠ OSTRZEŻENIE – Niebezpieczeństwo uduszenia!**

- Dzieci mogą sobie naciągnąć materiały opakowania na głowę lub zawinąć się w nie i udusić się.
  - ▶ Materiały z opakowania należy trzymać poza zasięgiem dzieci.
  - ▶ Nie pozwalać dzieciom na zabawę opakowaniem, a szczególnie folią.
- Dzieci mogą połknąć drobne części lub zadławić się nimi, co może doprowadzić do uduszenia.
  - ▶ Drobne części należy trzymać poza zasięgiem dzieci.
  - ▶ Nie należy pozwalać dzieciom na zabawę drobnymi częściami.

**⚠ OSTRZEŻENIE – Zagrożenie uszkodzeniem zdrowia!**

Zanieczyszczenia na powierzchniach urządzenia mogą zagrażać zdrowiu.

- ▶ Należy przestrzegać wskazówek dotyczących czyszczenia.
- ▶ Powierzchnie mające kontakt z żywnością należy czyścić przed każdym użyciem.

---

## Zapobieganie szkodom materialnym

Aby wykluczyć szkody materialne w urządzeniu, akcesoriach lub wyposażeniu kuchni należy się stosować do tych wskazówek.

### UWAGA!

- Niezgodne z przeznaczeniem użytkowanie produktu może spowodować szkody materialne.
  - ▶ Nigdy nie używać różnych napędów jednocześnie.
  - ▶ Nie włączać urządzenia na czas dłuższy, niż jest to konieczne.
  - ▶ Nigdy nie włączać pustego urządzenia.
  - ▶ Nigdy nie używać oryginalnych części i przystawek przeznaczonych dla innych urządzeń.
  - ▶ Nie przekraczać maksymalnych ilości artykułów.
  - ▶ Nie przechowywać w misce żadnych przedmiotów.
- W trakcie pracy urządzenia z tylnej kratki wylotowej uchodzi ciepłe powietrze. Blokada wylotu powietrza może doprowadzić do przegrzania urządzenia.
  - ▶ Ustawić urządzenie z zachowaniem dostatecznej odległości od ściany i wrażliwych powierzchni i urządzeń.

---

## Ochrona środowiska i oszczędność

Aby chronić środowisko, należy używać urządzenia oszczędnie i prawidłowo usuwać przystosowane do recyklingu materiały.

## Usuwanie opakowania

Materiały opakowaniowe są przyjazne dla środowiska i nadają się do recyklingu.

- ▶ Poszczególne elementy utylizować zgodnie z rodzajem materiału.  
Informacje o aktualnych możliwościach utylizacji można uzyskać od sprzedawcy lub w urzędzie miasta lub gminy.

---

## Rozpakowanie i sprawdzenie

Tutaj podane są informacje o tym, co musisz wziąć pod uwagę podczas rozpakowywania.

### Rozpakowywanie urządzenia i jego części

1. Wyjąć urządzenie z opakowania.
2. Wyjąć z opakowania i przygotować wszystkie pozostałe części i dodatkowe dokumenty.
3. Usunąć materiał opakowaniowy.
4. Usunąć naklejki i folie.

### Zakres dostawy

Po rozpakowaniu należy sprawdzić wszystkie części pod kątem ewentualnych uszkodzeń podczas transportu.

**Wskazówka** W zależności od wyposażenia urządzenie jest dostarczane z dodatkowymi akcesoriami. Zakres dostawy dodatkowych przystawek jest opisany w instrukcjach obsługi przystawek.

→ Rys. 1



Korpus urządzenia z miską do mieszania

---

<b>B</b>	Pokrywa ze zintegrowanym otworem do napelniania
<b>C</b>	Końcówka do mieszania
<b>D</b>	Końcówka do ubijania
<b>E</b>	Hak do zagniatania
<b>F</b>	Dodatkowe dokumenty

## Ustawianie urzadzzenia

### OSTRZEZENIE

#### Niebezpieczenstwo pozaru!

Silne rozgrzanie moze spowodowac zapalenie urzadzzenia i przyrzadow.

- ▶ Nigdy nie ustawiac urzadzzenia na goracych powierzchniach ani w ich poblizu.

#### UWAGA!

W trakcie pracy urzadzzenia z tylnej kratki wylotowej uchodzi cieple powietrze. Blokada wylotu powietrza moze doprowadzic do przegrzania urzadzzenia.

- ▶ Ustawic urzadzzenie z zachowaniem dostatecznej odleglosci od sciany i wzraliwych powierzchni i urzadzen.
1. Postawic urzadzzenie na stabilnej, poziomej, czystej i rownej powierzchni.
  2. Wyciagnac kabel sieciowy na zadaną dlugosc.  
→ "Dlugosc kabla", Strona 94  
Nie podlaczac wtyczki do gniazda sieciowego.

## Poznanawanie urzadzzenia

Zapoznac sie z czesciami urzadzzenia.

## Urzadzzenie

W tym miejscu mozna znalezc przeglad czesci urzadzzenia.

→ Rys. 2

<b>1</b>	Miska do mieszania
<b>2</b>	Pokrywa ze zintegrowanym otworem do napelniania
<b>3</b>	Przycisk zwalnijacy blokadę ramienia urzadzzenia
<b>4</b>	Ramię urzadzzenia
<b>5</b>	Przelacznik obrotowy
<b>6</b>	Oslona napędu 2
<b>7</b>	Napęd 2
<b>8</b>	Oslona napędu 3
<b>9</b>	Napęd 3
<b>10</b>	Kratka wylotowa
<b>11</b>	Napęd glówny
<b>12</b>	Schowek dla kabla
<b>13</b>	Otwór na miskę

## Przelacznik obrotowy

Przelacznik obrotowy sluzi do włączania i wyłączania urzadzzenia i wybierania prędkosci.

Symbol	Funkcja
○ off	Przerwac przetwarzanie.
1	Mieszanie skladników przy niskiej prędkosci obrotowej.
7	Mieszanie skladników przy najwyzszej prędkosci obrotowej.
M	Krótkie mieszanie skladników przy najwyzszej prędkosci obrotowej. → "Uzywanie funkcji impulsowej", Strona 96

## Ramię urządzenia

Ramię urządzenia można przemieszczać i unieruchamiać w różnych pozycjach.

Po naciśnięciu przycisku odblokowującego ramię można przemieszczać w żądane pozycje.

→ "Przemieszczanie ramienia urządzenia", Strona 94

## Pozycje ramienia

W tym miejscu znajduje się przegląd możliwych pozycji ramienia.

Pozycja	Zastosowanie
 <p>Pozycja 1</p>	<p>Ramię jest zamknięte.</p> <ul style="list-style-type: none"> <li>Przetwarzanie składników przy użyciu narzędzi.</li> <li>Używanie przystawek na napędzie 2, np. Rozdrabniacz</li> </ul>
 <p>Pozycja 2</p>	<p>Ramię jest otwarte.</p> <ul style="list-style-type: none"> <li>Wkładanie lub wyjmowanie miski.</li> <li>Wkładanie lub wyjmowanie narzędzi.</li> <li>Umieścić składniki w misce.</li> </ul>
 <p>Pozycja 3</p>	<ul style="list-style-type: none"> <li>Używanie przystawek na napędzie głównym, np. Przystawka do mielenia mięsa.</li> <li>Używanie przystawek na napędzie 3, np. Mikser.</li> </ul>

## Napędy

Urządzenie jest wyposażone w różne napędy, specjalnie przystosowane do różnych narzędzi i przystawek.

**Wskazówka** Napędy 2 i 3 są przykryte pokrywami ochronnymi.

→ "Pokrywa osłaniająca napęd", Strona 96

## Przegląd napędów

W tym miejscu znajduje się przegląd napędów i ich zastosowań.

Napęd	Stosowanie
 <p>Napęd 1</p>	Dla narzędzi.
 <p>Napęd 1</p>	Dla przystawek, np. do mielenia mięsa
 <p>Napęd 2</p>	<p>Dla przystawek, np.</p> <ul style="list-style-type: none"> <li>Rozdrabniacz</li> <li>Wyciskarka do owoców cytrusowych</li> </ul>
 <p>Napęd 3</p>	Dla przystawek, np. Mikser

## Narzędzia

W tym miejscu można znaleźć najważniejsze informacje na temat różnych narzędzi.

## Przegląd narzędzi

Należy używać tylko narzędzi przeznaczonych do odpowiedniego zastosowania.

Narzędzie	Stosowanie
	<p>Hak do zagniatania</p> <ul style="list-style-type: none"> <li>Zagniatanie ciężkich ciast, np. ciasta drożdżowego.</li> <li>Dodawanie i mieszanie artykułów, które nie powinny być rozdrobnione, np. rodzynek, płytek czekoladowych.</li> </ul>
	<p>Końcówka do mieszania</p> <ul style="list-style-type: none"> <li>Mieszania artykułów, np. na ciasta ucierane czy moussee.</li> <li>Dodawanie i mieszania artykułów, np. ubitego białka, śmietany lub rodzynek.</li> </ul>

Narzędzie	Stosowanie
	<p>Końcówka do ubijania</p> <ul style="list-style-type: none"> <li>■ Ubijanie piany z białek lub śmietany.</li> <li>■ Mieszanie lekkich ciast, np. biszkoptych.</li> </ul>

## Pozycja postojowa

Urządzenie jest wyposażone w automatyczną pozycję postojową. Po wyłączeniu napędy pracują przez kilka sekund, aby osiągnąć prawidłową pozycję postojową.

**Wskazówka** Przy założonym narzędziu ramię urządzenia można otworzyć lub zamknąć tylko pod warunkiem, że napęd znajduje się w prawidłowej pozycji postojowej.

Nieprawidłowa pozycja postojowa może być spowodowana następującymi przyczynami:

- Przerwa w zasilaniu prądem podczas pracy.
- Układ bezpieczeństwa zakończył pracę urządzenia.
- W czasie pracy nastąpiło odłączenie ramienia lub naciśnięcie przycisku odblokowującego ramię.

**Rada:** Nieprawidłową pozycję postojową można łatwo skorygować.  
→ *"Usuwanie usterek", Strona 98*

## Systemy zabezpieczające

W tym miejscu można znaleźć przegląd systemów bezpieczeństwa urządzenia.

### Blokada włączenia

Blokada włączenia uniemożliwia przypadkowe włączenie urządzenia. Urządzenie można włączyć i obsługiwać tylko, gdy ramię jest prawidłowo zablokowane w pozycji 1 lub pozycji 3.

## Zabezpieczenie przed ponownym włączeniem

Zabezpieczenie przed ponownym włączeniem uniemożliwia samoczynne rozpoczęcie pracy przez urządzenie po przerwie w zasilaniu prądem. Po przerwie w zasilaniu prądem urządzenie jest ponownie włączone. Pracę można jednak ponownie rozpocząć dopiero po ustawieniu przełącznika obrotowego w położeniu **O off**.

## Zabezpieczenie przed przeciążeniem

Zabezpieczenie przed przeciążeniem zapobiega uszkodzeniu silnika i innych części przez nadmierne obciążenie.

## Przed pierwszym użyciem

Przygotować urządzenie do użycia.

## Przygotowywanie urządzenia

1. Nacisnąć przycisk odblokowujący i podnieść ramię obrotowe tak, by samoczynnie się zablokowało.  
→ *"Przemieszczanie ramienia urządzenia", Strona 94*
2. Podnieść i zdjąć miskę.  
→ *"Wymywanie miski", Strona 94*
3. Wszystkie części, które stykają się z artykułami, i spożywczymi, należy przed użyciem dokładnie umyć.  
→ *"Czyszczenie i pielęgnacja", Strona 96*
4. Przygotować wyczyszczone i wysuszone części do użycia.

## Podstawowy sposób obsługi

W tym miejscu można znaleźć najważniejsze informacje na temat obsługi swojego urządzenia.

### Długość kabla

Długość kabla należy dostosować do własnych potrzeb.

### Ustawianie długości kabla za pośrednictwem schowka na kabel

1. Wyciągnąć przewód sieciowy na potrzebną długość.
2. Aby skrócić kabel, należy go wsunąć do schowka na kabel.

### Przemieszczanie ramienia urządzenia

1. Nacisnąć przycisk zwalniający blokadę i podnieść ramię obrotowe tak, by samoczynnie się zablokowało.  
→ Rys. 3
- ✓ Ramię jest zablokowane w pozycji 2.
2. Nacisnąć przycisk odblokowujący i przemieszczać ramię do dołu, aż zostanie zablokowane w jednej z pionowych pozycji.  
→ Rys. 4
- ✓ Ramię jest zablokowane w pozycji 3.

### Zakładanie miski

- ▶ Wstawić miskę do korpusu urządzenia.  
→ Rys. 5
- Miska musi być równo i mocno osadzona na korpusie urządzenia.

### Wymowanie miski

- ▶ Podnieść i zdjąć miskę.  
→ Rys. 6

### Zakładanie narzędzi

1. Wybrać potrzebne narzędzie.  
→ "Przegląd narzędzi", Strona 92
2. Wcisnąć narzędzie w napęd główny tak, by samoczynnie się zablokowało.  
→ Rys. 7
3. Aby włożyć hak do zagniatania:
  - Nasunąć hak do zagniatania z założoną osłoną w napęd główny.
  - Obrócić osłonę tak, by hak dał się całkowicie zablokować.  
→ Rys. 8Osłona [a] musi całkowicie przykryć napęd główny.

### Wymowanie narzędzi

- ▶ Wyciągnąć narzędzie do końca z napędu.  
→ Rys. 9

### Zakładanie pokrywy miski

#### Warunki

- Jest założone żądane narzędzie.
  - Jest włożona miska.
  - Ramię jest zamknięte.
1. Nacisnąć przycisk odblokowujący, lekko podnieść ramię obrotowe i przytrzymać.  
→ Rys. 10
  2. Lekko podnieść pokrywę z przodu, nasunąć całkowicie na miskę i opuścić.  
→ Rys. 11
- Otwór wyspowy musi być skierowany do przodu.

3. Nacisnąć ramię do dołu tak, by samoczynnie się zablokowało.  
→ Rys. **12**

## Zdejmowanie pokrywy miski

1. Nacisnąć przycisk odblokowujący, lekko podnieść ramię obrotowe i przytrzymać.
2. Lekko podnieść pokrywę z przodu i wyciągnąć do przodu.
3. Nacisnąć ramię do góry tak, by samoczynnie się zablokowało.

## Przetwarzanie artykułów

W tym miejscu można znaleźć najważniejsze informacje na temat przetwarzania artykułów spożywczych.

### Zalecane prędkości

W celu uzyskania optymalnych rezultatów należy przestrzegać zalecanych prędkości.

Ustawienie	Zastosowanie
1-2	Dodawanie, mieszania i łączenie składników.
3	Zagniatanie ciężkich ciast, np. ciasta drożdżowego.
5-7	Ubijanie i mieszanie składników, np. bitej śmietany.
<b>M</b>	Krótkie ubijanie i mieszanie składników przy najwyższej prędkości obrotowej. → "Używanie funkcji impulsowej", Strona 96

## Przetwarzanie składników przy użyciu narzędzi

### OSTRZEŻENIE

#### Niebezpieczeństwo zranienia!

Obracające się napędy, narzędzia lub części przystawki mogą powodować zranienia.

- ▶ Nie zbliżać do obracających się części rąk, włosów, części odzieży oraz innych utensyliów.
- ▶ Zakładać i zdejmować narzędzia oraz przystawki tylko przy nieruchomym napędzie i wtyczce urządzenia odłączonej od sieci elektrycznej.
- ▶ Przed zmianą narzędzi lub rozpoczęciem czyszczenia należy wyłączyć urządzenie i odłączyć je od sieci elektrycznej.
- ▶ Narzędzia użytkować tylko z założoną miską, pokrywą oraz założonymi osłonami napędu.
- ▶ Podczas mieszania nigdy nie otwierać ramienia mieszającego.

### Warunki

- Jest włożona miska.
  - Jest założone potrzebne narzędzie.
1. Umieścić składniki w misce.
  2. Nacisnąć przycisk zwalniający blokadę i nacisnąć ramię obrotowe w dół tak, by samoczynnie się zablokowało.
  3. Podłączyć wtyczkę do gniazda sieciowego.
  4. Ustawić przełącznik obrotowy na żądaną prędkość.  
→ Rys. **13**
  5. Przetwarzać składniki do uzyskania żądanego rezultatu.
  6. Ustawić przełącznik obrotowy na **O off**.  
→ Rys. **14**  
Zaczekać na zatrzymanie się urządzenia.
  7. Wyciągnąć wtyczkę.

## Rady

- W czasie przetwarzania można w każdej chwili zmieniać prędkość lub zatrzymać przetwarzanie.
- Po użyciu od razu czyścić wszystkie części, aby nie dopuścić do zasychnięcia pozostałości składników.

## Dodawanie składników

1. Podczas przetwarzania ostrożnie dodawać dalsze składniki przez otwór wspowy w pokrywie.  
→ Rys. 15
2. W celu dodania większej ilości składników ustawić przełącznik obrotowy na **O off**.  
Zaczekać na zatrzymanie się urządzenia.
3. Zdjąć pokrywę miski.  
→ "Zdejmowanie pokrywy miski", Strona 95
4. Umieścić składniki w misce.
5. Założyć pokrywę miski.  
→ "Zakładanie pokrywy miski", Strona 94
6. Przetwarzać składniki do uzyskaniażądanego rezultatu.

## Używanie funkcji impulsowej

1. Ustawić przełącznik obrotowy w położeniu **M** i przytrzymać.  
→ Rys. 16
- ✓ Składniki są mieszane przy najwyższej prędkości obrotowej.
2. Zwolnić przełącznik obrotowy.  
→ Rys. 17
- ✓ Przełącznik przeskakuje w położenie **O off**.
- ✓ Przetwarzanie zostaje zatrzymane, napędy przechodzą w pozycję stojową.

## Rada

Funkcja impulsowa nadaje się szczególnie dobrze do stosowania z następującymi przystawkami:

- Mikser
- Rozdrabniacz uniwersalny

- Mikser wielofunkcyjny

## Pokrywa osłaniająca napęd

Zdjąć pokrywę, aby używać przystawek na napędzie 2 albo 3.

## Zdejmowanie osłony napędu

1. Podnieść osłonę z napędu 2 za boczny zaczep i zdjąć.  
→ Rys. 18
2. Pociągnąć osłonę napędu 3 do góry i zdjąć.  
→ Rys. 19

## Zakładanie osłony napędu

1. Założyć osłonę napędu 2 i docisnąć.  
→ Rys. 20
  2. Założyć osłonę napędu 3 i docisnąć.  
→ Rys. 21
- Oznaczenia ▲ oraz ▲ muszą znaleźć się naprzeciw siebie.

**Wskazówka** Nieużywane napędy należy zawsze zamykać osłonami.

---

## Czyszczenie i pielęgnacja

Aby urządzenie długo zachowało sprawność, należy je starannie czyścić i pielęgnować.

## Środki czyszczące

W tym miejscu są podane środki czyszczące nadające się do czyszczenia urządzenia.

## UWAGA!

Niewłaściwe środki czyszczące lub nieprawidłowe czyszczenie mogą spowodować uszkodzenie urządzenia.

- ▶ Nie używać środków czyszczących zawierających alkohol lub spirytus.



- ▶ Nie używać ostrych, spiczastych czy metalowych przedmiotów.
- ▶ Nie stosować szorstkich ściereczek ani środków do szorowania.

## Przegląd procesu czyszczenia

W tym miejscu pokazany jest przegląd optymalnego sposobu czyszczenia urządzenia i jego dalszych części.  
→ Rys. 22

**Rada:** Na elementach plastikowych mogą powstawać przebarwienia, np. przy przetwarzaniu marchewek. Przebarwienia usuwać miękką ściereczką z kilkoma kroplami oleju spożywczego.

## Akcesoria specjalne

Akcesoria można nabyć w serwisie, w sklepie specjalistycznym lub w Internecie. Używać tylko oryginalnych akcesoriów, są one dokładnie dostosowane do urządzenia.

## Przykładowy przepis

W tym miejscu został podany przykładowy przepis przystosowany specjalnie do posiadanego urządzenia.

Przepis	Składniki	Przetwarzanie artykułów
Ciężkie ciasto owocowe	<ul style="list-style-type: none"> <li>■ 3 jaj/a</li> <li>■ 135 g cukru</li> <li>■ 135 g margaryny</li> <li>■ 255 g mąki</li> <li>■ 10 g proszku do pieczenia</li> <li>■ 150 g rodzynek korynckich</li> <li>■ 150 g mieszanych owoców suszonych</li> </ul> <p><b>Wskazówka</b> Przetwarzać maksymalnie 2-krotną ilość jednocześnie.</p>	<ul style="list-style-type: none"> <li>■ Włożyć końcówkę do mieszania.</li> <li>■ Włożyć wszystkie składniki z wyjątkiem suszonych owoców.</li> <li>■ Mieszać 30 sekundy/sekund na poziomie 1.</li> <li>■ Następnie mieszać 3-5 minuty/minut na poziomie 5.</li> <li>■ Ustawić na poziom 2.</li> <li>■ W ciągu 30-60 sekundy/sekund dodać suszone owoce.</li> </ul>

"Akcesoria są przeznaczone dla konkretnych urządzeń. Przy zakupie należy zawsze podawać dokładne oznaczenie (E-Nr.) urządzenia."

→ Strona 101

Informacje na temat akcesoriów dostępnych dla urządzenia można uzyskać w sklepie internetowym lub w serwisie.

[www.bosch-home.com](http://www.bosch-home.com)

## Przykłady zastosowania

Zastosować się do informacji i wartości podanych w tabeli.

→ Rys. 23

**Rada:** Dalsze przepisy i przykłady zastosowań posiadanego urządzenia można znaleźć w Internecie.

[www.bosch-home.com](http://www.bosch-home.com)

## Usuwanie usterek

Mniejsze usterek urządzenia można usuwać samodzielnie. Przed skontaktowaniem się z serwisem należy się zapoznać z informacjami na temat samodzielnego usuwania usterek. Pozwoli to uniknąć niepotrzebnych kosztów.

### OSTRZEŻENIE

#### Niebezpieczeństwo porażenia prądem!

Nieprawidłowo przeprowadzane naprawy stanowią poważne zagrożenie.

- ▶ Naprawy urządzenia mogą być wykonywane wyłącznie przez wykwalifikowany personel.
- ▶ Do naprawy urządzenia należy używać wyłącznie oryginalnych części zamiennych.
- ▶ W przypadku uszkodzenia przewodu sieciowego tego urządzenia należy zlecić jego wymianę wymienionym przez producenta, jego serwis lub przez odpowiednio wykwalifikowaną osobę, co jest koniecznym warunkiem wykluczenia zagrożeń.

### Zakłócenia działania

Usterka	Przyczyna	Usuwanie usterek
Urządzenie nie działa.	Wtyczka przewodu przyłączeniowego nie jest włożona.	▶ Podłączyć urządzenie do sieci elektrycznej.
	Uszkodzony bezpiecznik.	▶ Sprawdzić bezpiecznik w skrzynce bezpiecznikowej.
	Przerwa w dostawie prądu.	▶ Sprawdzić, czy działają inne urządzenia i oświetlenie pomieszczenia.
Urządzenie nie zaczyna pracować.	Nieprawidłowo ustawiony przełącznik obrotowy.	▶ Przed rozpoczęciem przetwarzania ustawić przełącznik obrotowy na <b>○ off</b> .
Urządzenie nie zaczyna pracować i wyłącza się podczas pracy.	Ramię urządzenia nie jest prawidłowo zablokowane lub zostało odblokowane.	<ol style="list-style-type: none"> <li>1. Ustawić przełącznik obrotowy na <b>○ off</b>.</li> <li>2. Przemieścić ramię tak, by samoczynnie się zablokowało.</li> </ol>

<b>Usterka</b>	<b>Przyczyna</b>	<b>Usuwanie usterek</b>
Ramię urządzenia nie daje się otworzyć ani zamknąć, ponieważ narzędzie zakleszczyło się w misce.	Napęd nie znajduje się w pozycji postojowej po zatrzymaniu przetwarzania lub przerwie w zasilaniu prądem.	<ol style="list-style-type: none"> <li>1. Ustawić przełącznik obrotowy na <b>○ off</b>.</li> <li>2. Usunąć przyczynę, która spowodowała zatrzymanie urządzenia. → "Systemy zabezpieczające", Strona 93</li> <li>3. Jeżeli ramię jest otwarte, wyjąć narzędzie i zamknąć ramię.</li> <li>4. Krótco ustawić przełącznik obrotowy na <b>1</b>, a następnie znowu na <b>○ off</b>.</li> </ol> <p>✓ Napęd pracuje jeszcze przez krótki czas, aby osiągnąć pozycję postojową.</p>

## Utylizacja

W tym miejscu można tu również znaleźć informacje o sposobie prawidłowej utylizacji zużytych urządzeń.

### Utylizacja zużytego urządzenia

Przyjazna dla środowiska utylizacja urządzenia pozwala odzyskać wartościowe surowce.

1. Odłączyć wtyczkę przewodu sieciowego od gniazda sieciowego.
2. Przeciąć przewód sieciowy.
3. Przekazać urządzenie do utylizacji zgodnej z wymogami ochrony środowiska.



To urządzenie jest oznaczone zgodnie z Dyrektywą Europejską 2012/09/UE oraz polską Ustawą z dnia 29 lipca 2005r. „O zużytym sprzęcie elektrycznym i elektronicznym” (Dz.U. z 2005 r. Nr 180, poz. 1495) symbolem przekreślonego kontenera na odpady. Takie oznakowanie informuje, że sprzęt ten, po okresie jego użytkowania nie może być umieszczany łącznie z innymi odpadami pochodzącymi z gospodarstwa domowego. Użytkownik jest zobowiązany do oddania go prowadzącym zbieranie zużytego sprzętu elektrycznego i elektronicznego. Prowadzący zbieranie, w tym lokalne punkty zbiórki, sklepy oraz gminne jednostka, tworzą odpowiedni system umożliwiający oddanie tego sprzętu. Właściwe postępowanie ze zużytym sprzętem elektrycznym i elektronicznym przyczynia się do uniknięcia szkodliwych dla zdrowia ludzi i środo-

wiska naturalnego konsekwencji, wynikających z obecności składników niebezpiecznych oraz niewłaściwego składowania i przetwarzania takiego sprzętu.

## Serwis

Jeśli użytkownik ma pytania, nie trafi samodzielnie usunąć zakłócenia albo urządzenie wymaga naprawy, powinien się zwrócić do naszego serwisu.

Wiele problemów można rozwiązać na podstawie dostępnych na naszej stronie internetowej informacji dotyczących usuwania usterek. Jeżeli jest to niemożliwe, należy się zwrócić się do naszego serwisu.

Zawsze znajdziemy odpowiednie rozwiązanie.

Zapewnimy naprawę urządzenia z użyciem oryginalnych części zamiennej przez wyszkolonych techników serwisowych zarówno w okresie gwarancyjnym, jak i po jego upływie. Istotne z punktu widzenia funkcjonalności oryginalne części zamienne zgodne z odpowiednim zarządzeniem w sprawie ekoprojektu dostępne są w naszym serwisie przez okres co najmniej 7 lat od daty wprowadzenia urządzenia na rynek na terenie Europejskiego Obszaru Gospodarczego.

**Wskazówka** W ramach warunków gwarancji producentkiej usługi serwisu są nieodpłatne.

Dokładne informacje na temat okresu i warunków gwarancji można uzyskać od naszego serwisu, od sprzedawcy urządzenia lub na naszej stronie internetowej.

Kontaktując się z serwisem należy podać numer produktu (E-Nr.) i numer fabryczny (FD) urządzenia.

Dane kontaktowe serwisu można znaleźć tutaj lub w dołączonym wykazie punktów serwisowych na końcu tej instrukcji albo na naszej stronie internetowej.

## **Numer produktu (E-Nr) i numer fabryczny (FD)**

Numer produktu (E-Nr) i numer fabryczny (FD) znajdują się na tabliczce znamionowej urządzenia.

Dane urządzenia i numer telefonu serwisu można zanotować oddzielnie, aby zapewnić sobie do nich szybki dostęp.

## **Warunki gwarancji**

Posiadane urządzenie jest objęte gwarancją na podanych niżej warunkach.

Urządzenie objęte gwarancją. Dystrybutor/gwarant: BSH Sprzęt Gospodarstwa Domowego Sp. z o.o., Al. Jerozolimskie 183, 02-222 Warszawa. Czas trwania gwarancji: 24 miesiące od wydania rzeczy pierwszemu kupującemu. Terytorialny zasięg ochrony gwarancyjnej: Polska. Konieczny dowód zakupu. Uprawnienia przysługujące kupującemu: usunięcie wady fizycznej, a jeżeli to nie jest możliwe – dostarczenie rzeczy wolnej od wady. Gwarancja nie wyłącza, nie ogranicza ani nie zawiesza uprawnień kupującego wynikających z przepisów o rękojmi za wady rzeczy sprzedanej. Dalsza treść oświadczenia gwarancyjnego (wraz z wyłączeniami z napraw gwarancyjnych) dostępna na stronie internetowej: [www.bosch-home.pl/](http://www.bosch-home.pl/) gwarancja. Gwarant udostępni treść oświadczenia gwarancyjnego również na piśmie lub e-mailem – w tym celu oraz w celu skorzystania z uprawnień z gwarancji prosimy o kontakt z infolinią: 801 191 534 (opłata wg. stawek operatora).

## Зміст

<b>Безпека</b> .....	<b>103</b>	Обробка.....	113
Загальні вказівки .....	103	Захисна кришка привода.....	114
Використання за призначенням .....	103	<b>Чищення та догляд</b> .....	<b>114</b>
Обмеження кола користувачів ..	104	Чистильні засоби.....	114
Правила техніки безпеки .....	104	Огляд чищення.....	115
<b>Як уникнути матеріальних збитків</b> .....	<b>108</b>	<b>Спеціальне приладдя</b> .....	<b>115</b>
<b>Охорона довкілля й екологічне використання</b> .....	<b>108</b>	<b>Приклади застосування</b> .....	<b>115</b>
Утилізація упаковки .....	108	Приклад рецепту.....	115
<b>Розпаковування й перевірка</b> ...	<b>108</b>	<b>Усунення несправностей</b> .....	<b>116</b>
Розпаковування приладу й деталей .....	108	Несправності в роботі .....	116
Комплект поставки .....	108	<b>Утилізація</b> .....	<b>118</b>
Установлення приладу.....	109	Утилізація старих приладів.....	118
<b>Знайомство</b> .....	<b>109</b>	<b>Сервісні центри</b> .....	<b>118</b>
Прилад .....	109	Номер виробу (E-Nr.) і заводський номер (FD).....	118
Поворотний перемикач .....	109	Умови гарантії .....	118
Відкидний кронштейн .....	109		
Приводи .....	110		
Знаряддя .....	110		
Паркувальна позиція .....	111		
Системи безпеки .....	111		
<b>Перед першим використанням</b> .....	<b>111</b>		
Підготовка приладу.....	111		
<b>Основні відомості про користування</b> .....	<b>112</b>		
Довжина кабелю .....	112		
Переміщення відкидного кронштейна .....	112		
Установлення чаші .....	112		
Виймання чаші .....	112		
Установлення знаряддя.....	112		
Виймання знаряддя .....	112		
Установлення кришки чаші .....	112		
Зняття кришки чаші .....	113		



## Безпека

Щоб користуватися приладом без ризику, зважайте на інформацію щодо безпеки.

### Загальні вказівки

Тут ви знайдете загальну інформацію про цю інструкцію.

- Уважно прочитайте цю інструкцію. Лише за цієї умови ви зможете безпечно й ефективно користуватися приладом.
- Користуючись приладдям, що входило до комплекту або було придбане окремо, керуйтеся відповідними додатковими інструкціями.
- Ця інструкція призначена для користувача приладу.
- Зважайте на правила техніки безпеки й попередження.
- Збережіть інструкцію й інформацію про прилад для пізнішого користування або для наступного власника приладу.
- Перевірте прилад після розпакування. Не підключайте прилад, якщо його пошкодило під час транспортування.

### Використання за призначенням

Щоб безпечно й правильно користуватися приладом, зважайте на вказівки щодо використання за призначенням.

Користуйтеся приладом лише для:

- згідно із цією інструкцією.
- з оригінальними частинами й приладдям.
- для інших цілей, які описані в інструкціях приладдя з основного комплекту або приладдя-опцій.
- для перемішування, замішування й збивання продуктів.
- під наглядом.
- у приватних домогосподарствах і в закритих приміщеннях побутового призначення за кімнатної температури.
- для обробки продуктів у кількості і з тривалістю, звичайними для домашнього господарства.
- на висоті щонайбільше 2000 м над рівнем моря.

Від'єднуйте прилад від електромережі, коли ви:

- не використовуйте прилад.
- залишаєте прилад без нагляду.
- збираєте прилад.
- розбираєте прилад.
- чистите прилад.
- наближаєтеся до деталей, що обертаються.
- заміняєте знаряддя.
- зіткнулися з несправністю.

### **Обмеження кола користувачів**

Вживайте заходи щодо безпеки дітей та осіб, що відносяться до групи ризику

Особи з фізичними, сенсорними або ментальними вадами або особи, яким бракує знань та досвіду, можуть користуватися приладом лише під наглядом або якщо вони пройшли підготовку з безпечного користування приладом та розуміють можливість небезпеки.

Дітям заборонено гратися з приладом.

Дітям заборонено чистити й обслуговувати прилад.

Дітям заборонено користуватися цим приладом. Прилад і кабель живлення слід берегти від дітей.

### **Правила техніки безпеки**

Дотримуйтеся правил техніки безпеки.

### **⚠ ПОПЕРЕДЖЕННЯ – Небезпека ураження електричним струмом!**

- Пошкоджений прилад або пошкоджений мережний кабель — джерело небезпеки.
  - ▶ Ніколи не користуйтеся пошкодженим приладом.
  - ▶ Заборонено користуватися приладом, поверхня якого тріснула чи зламалася.
  - ▶ Не тягніть за мережний кабель, щоб від'єднати прилад від мережі. Завжди тягніть тільки за мережний штекер мережного кабелю.



- ▶ Якщо прилад або мережний кабель пошкоджений, негайно від'єднайте мережевий штекер розподільного блока або вимкніть запобіжник у розподільному блоці.
- ▶ "Зателефонуйте до сервісного центру." → *Стор. 118*
- ▶ Ремонтувати прилад дозволено тільки фахівцям.
- Монтаж, виконаний неналежним чином, може становити небезпеку для користувача.
  - ▶ Прилад дозволено підключати до електромережі й експлуатувати лише відповідно до даних, зазначених на заводській табличці.
- Ремонтні роботи, виконані неналежним чином, можуть становити небезпеку для користувача.
  - ▶ Ремонтувати прилад дозволено тільки фахівцям.
  - ▶ Для ремонту приладу дозволяється використовувати лише оригінальні запчастини.
  - ▶ Щоб уникнути небезпек, у разі пошкодження кабелю живлення цього приладу його заміну має виконувати виробник, сервісний центр або особа з відповідною кваліфікацією.
- Рідина, що витекла, може спричинити ураження електричним струмом.
  - ▶ Ніколи не занурюйте ні прилад, ні кабель живлення у воду й не мийте в посудомийній машині.
  - ▶ Використовуйте прилад лише в закритих приміщеннях.
  - ▶ Бережіть прилад від високої температури й вологи.
  - ▶ Не можна чистити прилад за допомогою парового або високотискового приладу.
- Пошкоджена ізоляція кабелю живлення — джерело небезпеки.
  - ▶ Не допускайте контакту кабелю живлення з гарячими частинами приладу чи іншими джерелами тепла.
  - ▶ Не допускайте контакту кабелю живлення з гострими предметами.
  - ▶ Не перегинайте, не перетискайте й не переобладнуйте кабель живлення.

**⚠ ПОПЕРЕДЖЕННЯ – Небезпека пожежі!**

Від дуже високої температури прилад і знаряддя можуть загорітися.

- ▶ У жодному разі не ставте прилад на гарячі поверхні або поблизу них.

**⚠ ПОПЕРЕДЖЕННЯ – Небезпека травмування!**

- Оберткові приводи, знаряддя або приладдя можуть спричинити травми.
  - ▶ Руки, волосся, одяг тощо слід тримати на безпечній відстані від частин приладу, що обертаються.
  - ▶ Знаряддя й приладдя можна встановлювати і знімати тільки за нерухомого привода й установленого приладу.
  - ▶ Перш ніж замінювати знаряддя або починати чищення, вимкніть прилад і від'єднайте його від електромережі.
  - ▶ Використовувати знаряддя дозволено тільки за умови, що встановлено чашу, кришку приладу й захисні кришки приводів!
  - ▶ Заборонено відчиняти відкидний кронштейн під час обробки.
- Користування приладом з пошкодженими частинами може призводити до травм.
  - ▶ Частини, що мають помітні тріщини чи інші пошкодження або ж не тримаються як слід, необхідно замінити оригінальними запчастинами.

**⚠ ПОПЕРЕДЖЕННЯ – Небезпека затискання!**

Можливе защемлення рук і пальців.

- ▶ Опускаючи відкидний кронштейн, не засовуйте пальців у чашу.

**⚠ ПОПЕРЕДЖЕННЯ – Небезпека задушення!**

- Діти можуть натягти пакувальні матеріали собі на голову або загорнутися в них і задихнутися.
  - ▶ Бережіть пакувальні матеріали від дітей.
  - ▶ Не дозволяйте дітям гратися з пакувальним матеріалом.

- Діти можуть удихнути чи проковтнути дрібні деталі й унаслідок цього задихнутися.
  - ▶ Бережіть дрібні деталі від дітей.
  - ▶ Не дозволяйте дітям гратися з дрібними деталями.



### **ПОПЕРЕДЖЕННЯ – Небезпека шкоди для здоров'я!**

Бруд на поверхнях може бути небезпечний для здоров'я.

- ▶ Виконуйте вказівки з чищення.
- ▶ Поверхні, які контактують з харчовими продуктами, слід чистити перед кожним користуванням.

---

## Як уникнути матеріальних збитків

Щоб уникати пошкодження приладу, приладдя й кухонного начиння, виконуйте ці вказівки.

### УВАГА!

- Неналежне користування може спричинити матеріальну шкоду.
  - ▶ Ніколи не використовуйте різні приводи одночасно.
  - ▶ Не користуйтеся приладом довше, ніж потрібно.
  - ▶ Заборонено вмикати порожній прилад.
  - ▶ Заборонено використовувати оригінальні частини й приладдя, призначені для інших приладів.
  - ▶ Не перевищуйте максимальну кількість продуктів.
  - ▶ Не зберігайте в чаші сторонніх предметів.
- Під час роботи приладу кризь вентиляційну решітку ззаду виходить гаряче повітря. Заблокована вентиляція може спричинити перегрів приладу.
  - ▶ Ставте прилад на достатній відстані від стіни, чутливих поверхонь й інших приладів.

---

## Охорона довкілля й ощадливе користування

Бережіть довкілля — користуйтеся приладом ощадливо й правильно утилізуйте матеріали, придатні до вторинної переробки.

### Утилізація упаковки

Пакувальні матеріали екологічно безпечні і можуть використовуватися повторно.

- ▶ Окремі складники потрібно розсортувати й утилізувати роздільно.

Інформацію щодо актуальних способів утилізації можна отримати у продавця приладу або органів місцевого самоврядування.

---

## Розпакування й перевірка

Тут ви дізнаєтеся, яких правил слід дотримуватися, розпаковуючи прилад.

### Розпакування приладу й деталей

1. Вийміть прилад з упаковки.
2. Вийміть з упаковки й підготуйте всі додаткові деталі й супровідну документацію.
3. Зніміть наявний пакувальний матеріал.
4. Зніміть наявні наклейки та плівки.

### Комплект поставки

Після розпакування перевірте, чи комплект повний і чи не пошкодило якісь частини під час транспортування.

**Вказівка:** Залежно від комплектації прилад може постачатися з додатковим приладдям. Які додаткові позиції входять до комплекту, можна дізнатися з інструкцій на приладдя.

→ Мал. 1

---

**A**

Основний блок приладу зі змішувальною чашею

---

**B**

Кришка з убудованою завантажувальною горловиною

---

<b>C</b>	Віничок-мішалка
<b>D</b>	Віничок-збивалка
<b>E</b>	Гачок для замішування
<b>F</b>	Супровідна документація

## Установлення приладу

### **⚠ ПОПЕРЕДЖЕННЯ** **Небезпека пожежі!**

Від дуже високої температури прилад і знаряддя можуть загорітися.

- ▶ У жодному разі не ставте прилад на гарячі поверхні або поблизу них.

### **УВАГА!**

Під час роботи приладу крізь вентиляційну решітку ззаду виходить гаряче повітря. Заблокована вентиляція може спричинити перегрів приладу.

- ▶ Ставте прилад на достатній відстані від стіни, чутливих поверхонь й інших приладів.
1. Поставте прилад на стійку, рівну, чисту й гладку робочу поверхню.
  2. Витягніть кабель живлення на потрібну довжину.  
→ "Довжина кабелю", Стор. 112  
Не вставляйте штепсель у розетку.

## Знайомство

Ознайомтеся з деталями приладу.

### Прилад

Тут можна познайомитися зі складниками приладу.

→ Мал. **2**

<b>1</b>	Змішувальна чаша
----------	------------------

<b>2</b>	Кришка з убудованою завантажувальною горловиною
<b>3</b>	Кнопка розблокування відкидного кронштейна
<b>4</b>	Відкидний кронштейн
<b>5</b>	Поворотний перемикач
<b>6</b>	Захисна кришка привода 2
<b>7</b>	Привод 2
<b>8</b>	Захисна кришка привода 3
<b>9</b>	Привод 3
<b>10</b>	Вентиляційна решітка
<b>11</b>	Головний привод
<b>12</b>	Місце для зберігання кабелю
<b>13</b>	Виймка під чашу

## Поворотний перемикач

Поворотний перемикач слугує для запуску й зупинення обробки, а також для вибору швидкості.

Символ	Функція
<b>O off</b>	Зупинення обробки.
<b>1</b>	Обробка інгредієнтів на нижчій швидкості.
<b>7</b>	Обробка інгредієнтів на вищій швидкості.
<b>M</b>	Нетривале підвищення швидкості обробки інгредієнтів до найвищої. → "Застосування моментально ввімкнення", Стор. 114

## Відкидний кронштейн

Відкидний кронштейн можна переставляти й фіксувати в різних позиціях.

Натиснувши кнопку розблокування, можна повернути відкидний кронштейн у потрібну позицію.

→ "Переміщення відкидного кронштейна", Стор. 112

## Позиції відкидного кронштейна

Тут наведено огляд позицій відкидного кронштейна.

Позиція	Застосування
 Позиція 1	Відкидний кронштейн зачищений. <ul style="list-style-type: none"><li>■ Обробка інгредієнтів знаряддями.</li><li>■ Застосування приладдя на приводі 2, наприклад Наскрізна шатківниця</li></ul>
 Позиція 2	Відкидний кронштейн відкинуто. <ul style="list-style-type: none"><li>■ Установлення або виймання чаші.</li><li>■ Установлення або виймання знаряддя.</li><li>■ Помістіть інгредієнти в чашу.</li></ul>
 Позиція 3	<ul style="list-style-type: none"><li>■ Застосування приладдя на головному приводі, наприклад М'ясорубка.</li><li>■ Застосування приладдя на приводі 3, наприклад Насадка-блендер.</li></ul>

## Приводи

Прилад устатковано різними приводами, спеціально адаптованими до знарядь і приладдя.

**Вказівка:** Приводи 2 і 3 накріті захисними кришками.

→ "Захисна кришка привода", Стор. 114

## Огляд приводів

Тут наведено огляд приводів і описано їхнє призначення.

Привод	Застосування
Привод 1 	Для знарядь.
Привод 1 	Для приладдя, наприклад м'ясорубки
Привод 2 	Для приладдя, наприклад <ul style="list-style-type: none"><li>■ Наскрізна шатківниця</li><li>■ Прес для цитрусових</li></ul>
Привод 3 	Для приладдя, наприклад Насадка-блендер

## Знаряддя

Тут ви знайдете найважливіші відомості про ті чи інші знаряддя.

## Огляд знарядь

Використовуйте знаряддя, що підходить для вашої конкретної мети.

Знаряддя	Застосування
	Гачок для змішування <ul style="list-style-type: none"><li>■ Змішування важкого тіста, наприклад дріжджового.</li><li>■ Підмішування продуктів, які не мають бути подрібнені, наприклад родзинок або шоколадних плиток.</li></ul>
	Віничок-мішалка <ul style="list-style-type: none"><li>■ Перемішування продуктів, наприклад дріжджового тіста або мусу.</li><li>■ Домішування продуктів, наприклад яєчних білків, вершків або родзинок.</li></ul>

## Знаряд- дя



- Віничок-збивалка
- Збивання білків і вершків.
  - Замішування легкого тіста, наприклад бісквітного.

## Паркувальна позиція

У приладі передбачене автоматичне переміщення в паркувальну позицію.

Після вимкнення приводи автоматично рухаються ще кілька секунд, а тоді досягають правильної паркувальної позиції.

**Вказівка:** За встановленого знаряддя відкидний кронштейн можна відчинити або зачинити тільки тоді, коли привод перебуває в правильній паркувальній позиції.

Неправильна паркувальна позиція можлива з таких причин:

- Електричне живлення перерване під час обробки.
- Обробку завершила захисна система.
- Під час обробки розблокувався відкидний кронштейн або натиснуто кнопку його розблокування.

**Порада:** Неправильну паркувальну позицію можна легко виправити самостійно.

→ *"Усунення несправностей",  
Стор. 116*

## Системи безпеки

Тут наведено огляд систем безпеки приладу.

### Захист від увімкнення

Захист від увімкнення запобігає небажаному увімкненню приладу.

Увімкнути прилад і керувати ним можна, тільки якщо відкидний кронштейн як слід зафіксований у позиції 1 або 3.

### Захист від повторного увімкнення

Захист від повторного увімкнення запобігає автоматичному запуску обробки після знеструмлення приладу.

Після знеструмлення прилад знову вмикається. Запустити обробку можна тільки після того, як ви повернете перемикач у позицію **O off**.

### Захист від перевантаження

Захист від перевантаження запобігає пошкодженню двигуна й інших частин через зависоке навантаження.

## Перед першим використанням

Підготуйте прилад до застосування.

### Підготовка приладу

1. Натисніть розблокувальну кнопку й підніміть відкидний кронштейн до фіксації.  
→ *"Переміщення відкидного кронштейна", Стор. 112*
2. Підійміть і зніміть чашу.  
→ *"Виймання чаші", Стор. 112*
3. Усі деталі, які контактують із харчовими продуктами, перед першим користуванням слід помити.  
→ *"Чищення та догляд", Стор. 114*
4. Підготуйте вимиті й висушені деталі до застосування.

## Основні відомості про користування

Тут ви знайдете найсуттєвіші відомості про користування приладом.

### Довжина кабелю

Відрегулюйте довжину кабелю живлення відповідно до потреб.

### Регулювання довжини кабелю за допомогою відсіку для зберігання кабелю

1. Витягніть кабель живлення на потрібну довжину.
2. Щоб укоротити кабель, частково засуньте його у відсік для зберігання.

### Переміщення відкидного кронштейна

1. Натисніть розблокувальну кнопку й підніміть відкидний кронштейн до фіксації.  
→ Мал. 3
- ✓ Відкидний кронштейн зафіксовано в позиції 2.
2. Натисніть розблокувальну кнопку й опускайте відкидний кронштейн, доки він не зафіксується у вертикальній позиції.  
→ Мал. 4
- ✓ Відкидний кронштейн зафіксовано в позиції 3.

### Установлення чаші

- ▶ Установіть чашу в основний блок приладу.  
→ Мал. 5
- Чаша має рівно й щільно стояти на основному блоці приладу.

### Виймання чаші

- ▶ Підійміть і зніміть чашу.  
→ Мал. 6

### Установлення зняття

1. Виберіть потрібне зняття.  
→ "Огляд зняття", Стр. 110
2. Втисніть зняття в головний привод до фіксації.  
→ Мал. 7
3. Щоб установити замішувальний гачок:
  - Вставте замішувальний гачок з надітою захисною кришкою в головний привод.
  - Поверніть захисну кришку до повної фіксації замішувального гачка.  
→ Мал. 8Захисна кришка [a] має повністю накривати головний привод.

### Виймання зняття

- ▶ Повністю вийміть зняття з привода.  
→ Мал. 9

### Установлення кришки чаші

#### Передумови

- Вставлено потрібне зняття.
  - Чашу встановлено.
  - Відкидний кронштейн зачинено.
1. Натисніть кнопку розблокування, трохи підніміть відкидний кронштейн і втримуйте його.  
→ Мал. 10
  2. Трохи підніміть кришку спереду, повністю насуньте на чашу й опустіть.  
→ Мал. 11
- Завантажувальна горловина має бути спрямована вперед.



- Натисніть відкидний кронштейн униз до фіксації.  
→ Мал. **12**

## Зняття кришки чаші

- Натисніть кнопку розблокування, трохи підніміть відкидний кронштейн і втримуйте його.
- Трохи підніміть кришку спереду й витягніть уперед.
- Натисніть відкидний кронштейн угору до фіксації.

## Обробка

Тут ви знайдете найважливіші відомості про обробку продуктів.

### Рекомендації щодо швидкості

Щоб досягати оптимальних результатів, зважайте на рекомендації щодо швидкості.

Налаштування	Застосування
1–2	Підмішування й змішування інгредієнтів.
3	Замішування важкого тіста, наприклад дріжджового.
5–7	Збивання й перемішування інгредієнтів, наприклад вершків.
M	Нетривале збивання й перемішування інгредієнтів на максимальній швидкості. → "Застосування моментально-го ввімкнення", Стор. 114

## Обробка інгредієнтів знаряддями.

### **⚠ ПОПЕРЕДЖЕННЯ** **Небезпека травмування!**

Оберткові приводи, знаряддя або приладдя можуть спричинити травми.

- ▶ Руки, волосся, одяг тощо слід тримати на безпечній відстані від частин приладу, що обертаються.
- ▶ Знаряддя й приладдя можна встановлювати і знімати тільки за нерухомого привода й устаткованого приладу.
- ▶ Перш ніж замінювати знаряддя або починати чищення, вимкніть прилад і від'єднайте його від електромережі.
- ▶ Використовувати знаряддя дозволено тільки за умови, що встановлено чашу, кришку приладу й захисні кришки приводів!
- ▶ Заборонено відчиняти відкидний кронштейн під час обробки.

### Передумови

- Чашу встановлено.
  - Вставлено потрібне знаряддя.
- Завантажте інгредієнти в чашу.
  - Натисніть розблокувальну кнопку й опустіть відкидний кронштейн до фіксації.
  - Вставте штепсельну вилку в розетку.
  - Поверніть перемикач на бажану швидкість.  
→ Мал. **13**
  - Обробляйте інгредієнти, доки не буде досягнуто бажаного результату.
  - Поверніть перемикач у позицію **Off**.  
→ Мал. **14**  
Дочекайтеся зупинки приладу.
  - Вийміть штепсельну вилку з розетки.

## Поради

- Упродовж обробки можна в будь-який момент змінити швидкість або перервати обробку.
- Одразу після користування чистьте всі деталі, щоб залишки не присихали.

## Довантаження інгредієнтів

1. Під час обробки інгредієнти можна довантажувати через завантажувальну горловину в кришці.  
→ Мал. 15
2. Щоб довантажити велику кількість інгредієнтів, поверніть перемикач у позицію **O off**.  
Дочекайтеся зупинки приладу.
3. Зніміть кришку чаші.  
→ "Зняття кришки чаші",  
Стор. 113
4. Завантажте інгредієнти в чашу.
5. Установіть кришку чаші.  
→ "Установлення кришки чаші",  
Стор. 112
6. Обробляйте інгредієнти, доки не буде досягнуто бажаного результату.

## Застосування моментального ввімкнення

1. Поверніть перемикач у позицію **M** і втримуйте його там.  
→ Мал. 16
- ✓ Інгредієнти будуть оброблятися на найвищій швидкості.
2. Відпустіть поворотний перемикач.  
→ Мал. 17
- ✓ Перемикач автоматично повернеться в позицію **O off**.
- ✓ Обробка зупиняється, приводи переміщуються в паркувальну позицію.

## Порада

Моментальне ввімкнення найкраще підходить для такого приладдя:

- Насадка-блендер

- Набір багатофункціонального по-дрібнювача
- Багатофункціональний блендер

## Захисна кришка привода

Зніміть захисну кришку, щоб скористатися приладдям на приводі 2 або 3.

## Зняття захисної кришки

1. Підніміть захисну кришку привода 2 за бічний виступ і зніміть її.  
→ Мал. 18
2. Потягніть захисну кришку привода 3 вгору і зніміть її.  
→ Мал. 19

## Установлення захисної кришки привода

1. Установіть і притисніть захисну кришку привода 2.  
→ Мал. 20
2. Установіть і притисніть захисну кришку привода 3.  
→ Мал. 21  
Позначка ▲ має розташуватися навпроти позначки ▲.

**Вказівка:** Приводи, якими ви не користуєтесь, завжди закривайте захисними кришками.

---

## Чищення та догляд

Щоб прилад працював довго, слід ретельно чистити його й доглядати за ним.

## Чистильні засоби

Дізнайтеся, які засоби придатні для чищення приладу.

## УВАГА!

Невідповідні засоби для очищення або неправильне очищення може призвести до пошкодження приладу.

- ▶ Не використовуйте засоби для очищення, що містять спирт.
- ▶ Не використовуйте загострені або металеві предмети.
- ▶ Не використовуйте жорсткі ганчірки або засоби для очищення.

## Огляд чищення

Тут розглянуто, як найкраще очистити прилад й інші частини.

→ Мал. 22

**Порада:** На пластмасових деталях можуть утворюватися кольорові плями, наприклад, у разі обробки моркви. Кольорові плями можна прибирати м'якою ганчіркою за допомогою кількох крапель олії.

## Приклад рецепту

Тут наведено приклад рецепту, складений спеціального для цього приладу.

Рецепт	Інгредієнти	Обробка
Ситний фруктовий пиріг	<ul style="list-style-type: none"> <li>■ 3 шт. яєць</li> <li>■ 135 г цукру</li> <li>■ 135 г маргарину</li> <li>■ 255 г борошна</li> <li>■ 10 г розпушувача</li> <li>■ 150 г дрібних родзинок</li> <li>■ 150 г суміші сухофруктів</li> </ul> <p><b>Вказівка:</b> Одночасно обробляти можна максимум 2-разову кількість.</p>	<ul style="list-style-type: none"> <li>■ Вставте віничок-мішалку.</li> <li>■ Додайте всі інгредієнти, окрім сухофруктів.</li> <li>■ Обробляйте 30 с на швидкості 1.</li> <li>■ Потім обробляйте 3-5 хв на швидкості 5.</li> <li>■ Установіть на швидкість 2.</li> <li>■ Упродовж 30-60 с додайте сухофрукти.</li> </ul>

## Спеціальне приладдя

Приладдя можна придбати в сервісній службі, у спеціалізованій мережі або через Інтернет. Використовуйте тільки оригінальне приладдя, бо воно точно припасоване до приладу.

"Приладдя індивідуальне для кожного приладу. Під час придбання завжди вказуйте точне найменування (E-Nr.) свого приладу."

→ Стор. 118

Наявність того чи іншого приладдя для вашого приладу можна дізнатися в нашому каталозі, інтернет-магазині або сервісній службі.

[www.bosch-home.com](http://www.bosch-home.com)

## Приклади застосування

Зважайте на вказівки і значення, наведені в таблиці.

→ Мал. 23

**Порада:** На нашому сайті можна знайти також інші приклади застосування й рецепти для вашого приладу. [www.bosch-home.com](http://www.bosch-home.com)

## Усунення несправностей

Незначні несправності приладу можна усувати власноруч. Перш ніж звертатися до сервісної служби, скористайтеся відомостями про усунення несправностей. Так можна уникнути зайвих витрат.

### ПОПЕРЕДЖЕННЯ

#### Небезпека ураження електричним струмом!

Ремонтні роботи, виконані неналежним чином, можуть становити небезпеку для користувача.

- ▶ Ремонтувати прилад дозволено тільки фахівцям.
- ▶ Для ремонту приладу дозволяється використовувати лише оригінальні запчастини.
- ▶ Щоб уникнути небезпек, у разі пошкодження кабелю живлення цього приладу його заміну має виконувати виробник, сервісний центр або особа з відповідною кваліфікацією.

## Несправності в роботі

Несправність	Можлива причина	Усунення несправності
Прилад не працює.	Не вставлений штекер мережного кабелю .	▶ Підключіть прилад до електромережі.
	Запобіжник вийшов із ладу.	▶ Перевірте запобіжник на електричному щиті.
	Зник струм.	▶ Перевірте, чи працює освітлення й інші прилади в приміщенні.
Прилад не запускає обробку.	Неправильно встановлено поворотний перемикач.	▶ Перед обробкою поверніть перемикач у позицію <b>○ off</b> .
Прилад не запускає обробку або вимикається під час обробки.	Відкидний кронштейн не зафіксований як слід або послабився.	1. Установіть поворотний перемикач у позицію <b>○ off</b> .
		2. Переміщайте відкидний кронштейн до фіксації.

Несправність	Можлива причина	Усунення несправності
Відкидний кронштейн не відчиняється або не зачиняється, бо знаряддя чіпляється за чашу.	Привод не в паркувальній позиції після того, як обробку зупинила захисна система або як перервалося електроживлення.	<ol style="list-style-type: none"> <li>1. Установіть поворотний перемикач у позицію <b>○ off</b>.</li> <li>2. Усуньте причину, з якої прилад зупинився. → <i>"Системи безпеки", Стор. 111</i></li> <li>3. Якщо відкидний кронштейн відчинено, зніміть знаряддя й зачиніть відкидний кронштейн.</li> <li>4. Ненадовго поверніть перемикач на <b>1</b>, а тоді – знову на <b>○ off</b>.</li> </ol> <p>✓ Привод ще трохи рухатиметься, аж доки досягне паркувальної позиції.</p>

---

## Утилізація

Тут ви дізнаєтеся, як правильно утилізувати старі прилади.

### Утилізація старих приладів

Екологічна утилізація дає змогу повторно використовувати цінну сировину.

1. Витягніть штепсельну вилку кабелю живлення.
2. Переріжте кабель живлення.
3. Утилізуйте прилад екологічним способом.



Цей прилад марковано згідно положень європейської Директиви 2012/19/EU стосовно електронних та електроприладів, що були у використанні (waste electrical and electronic equipment - WEEE). Директивою визначаються можливості, які є дійсними у межах Європейського союзу, щодо прийняття назад та утилізації бувших у використанні приладів.

---

## Сервісні центри

Якщо виникнуть запитання, ви не зможете власноруч усунути несправність приладу або знадобиться ремонт, зверніться до нашого сервісного центру.

Багато проблем можна усувати самостійно, керуючись інформацією про усунення несправностей у цій інструкції або на нашому сайті. Якщо це не вдасться, зверніться до нашого сервісного центру.

Ми завжди знайдемо, як розв'язати вашу проблему.

Ми подбаємо про те, щоб ваш прилад відремонтували за допомогою оригінальних запчастин кваліфіковані спеціалісти — як у гарантійному випадку, так і після закінчення дії гарантії.

Важливі для безпеки оригінальні запасні частини, що відповідають Директиві ЄС щодо екологічного проектування, можна придбати в нашій сервісній службі впродовж щонайменше 7 років з моменту виходу приладу на ринок Європейського економічного простору.

**Вказівка:** Робота сервісного центру в гарантійних випадках безкоштовна.

Докладніші відомості про термін і умови гарантії у вашій країні можна отримати в сервісній службі, у дилера й на нашому сайті.

Звертаючись до сервісного центру, назвіть номер виробу (E-Nr.) і заводський номер (FD) приладу. Контактні дані сервісного центру містить довідник у кінці цієї інструкції; їх також можна знайти на нашому сайті.

### Номер виробу (E-Nr.) і заводський номер (FD)

Номер виробу (E-Nr.) і заводський номер (FD) приладу наведено на заводській табличці.

Щоб мати змогу швидко знайти відомості про прилад і телефонний номер сервісного центру, ці дані можна записати.

### Умови гарантії

Для вашого приладу діють наведені нижче гарантійні умови.

Стосовно цього приладу діють умови гарантії, щоб були опубліковані нашим компетентним пред-

ставництвом в країні, в якій Ви придбали прилад. Ви можете в будь-який час одержати умови гарантії у спеціалізованому магазині, в якому Ви придбали прилад, або безпосередньо в нашому представництві у Вас в країні. Умови гарантії для Німеччини та адреси Ви знайдете на останніх чотирьох сторінках цієї брошури. Крім того, умови гарантії розміщені також і в Інтернеті за зазначеною адресою. Для користування гарантійними послугами необхідно в будь-якому випадку показати квитанцію про оплату.

## Оглавление

<b>Безопасность</b> .....	<b>121</b>	<b>Очистка и уход</b> .....	<b>133</b>
Общие указания .....	121	Чистящие средства .....	133
Использование по назначению.....	121	Обзор чистки.....	133
Ограничение круга пользователей....	122	<b>Специальные принадлежности ....</b>	<b>133</b>
Указания по технике безопасности ...	122	<b>Примеры использования</b> .....	<b>133</b>
<b>Предотвращение материального</b>		Пример рецепта .....	133
<b>ущерба</b> .....	<b>126</b>	<b>Устранение неисправностей</b> .....	<b>135</b>
<b>Охрана окружающей среды и</b>		Сбой в работе .....	135
<b>экономика</b> .....	<b>126</b>	<b>Утилизация</b> .....	<b>137</b>
Утилизация упаковки.....	126	Утилизация старого бытового при-	
<b>Распаковывание и контроль</b> .....	<b>126</b>	бора .....	137
Распаковывание прибора и его ча-		<b>Сервисная служба</b> .....	<b>137</b>
стей .....	126	Номер изделия (E-Nr.) и заводской	
Комплект поставки .....	126	номер (FD).....	137
Установка прибора .....	127	Гарантийные условия.....	138
<b>Ознакомление с прибором</b> .....	<b>127</b>		
Прибор .....	127		
Поворотный переключатель .....	127		
Поворотный кронштейн.....	128		
Приводы .....	128		
Насадки .....	128		
Парковочное положение.....	129		
Системы безопасности .....	129		
<b>Перед первым использованием....</b>	<b>130</b>		
Подготовка прибора к работе.....	130		
<b>Стандартное управление</b> .....	<b>130</b>		
Длина кабеля .....	130		
Перемещение поворотного крон-			
штейна.....	130		
Установка чаши.....	130		
Снятие чаши.....	130		
Установка насадки .....	130		
Снятие насадки .....	131		
Установка крышки чаши .....	131		
Снятие крышки чаши .....	131		
Переработка .....	131		
Защитная крышка привода .....	132		





## Безопасность

Для безопасной эксплуатации прибора следуйте указаниям по теме «Безопасность».

### Общие указания

Здесь приведена общая информация о данной инструкции.

- Внимательно прочтите эту инструкцию. Она поможет вам научиться безопасно и эффективно пользоваться прибором.
- При использовании прилагающихся или опциональных принадлежностей соблюдайте дополнительные инструкции.
- Эта инструкция предназначена для пользователя прибора.
- Следуйте указаниям по технике безопасности и предупреждениям.
- Сохраните инструкцию и информацию об изделии для дальнейшего использования или для передачи следующему владельцу.
- Распакуйте и осмотрите прибор. В случае обнаружения повреждений, связанных с транспортировкой, не подключайте прибор.

### Использование по назначению

Для безопасного и надлежащего пользования прибором соблюдайте правила использования по назначению.

Используйте прибор только:

- в соответствии с данной инструкцией по эксплуатации;
- с оригинальными частями и принадлежностями.
- для дополнительных случаев применения, описанных в инструкциях к прилагающимся или опциональным принадлежностям;
- для перемешивания, замешивания и взбивания продуктов;
- под присмотром;
- в бытовых условиях и в закрытых помещениях домашних хозяйств при комнатной температуре;
- для переработки количества продуктов и времени обработки, характерных для домашнего хозяйства;
- на высоте 2000 м над уровнем моря.

Отсоедините прибор от подачи электроэнергии, если вы:

- не используете прибор.

- оставляете прибор без присмотра;
- собираете прибор;
- разбираете прибор;
- очищаете прибор;
- приближаетесь к вращающимся деталям;
- меняете насадки;
- разбираетесь с неполадкой.

### **Ограничение круга пользователей**

Не допускайте рисков для детей и подверженных опасности лиц. Этот прибор могут использовать лица с ограниченными физическими, сенсорными или умственными способностями или не имеющими достаточного опыта или знаний, если они находятся под присмотром или прошли соответствующий инструктаж относительно безопасного пользования прибором и уяснили для себя, какую опасность несет в себе прибор.

Детям запрещено играть с прибором.

Очистку и обслуживание прибора запрещается выполнять детям.

Прибор нельзя использовать детям. Не допускайте детей к прибору и его сетевому проводу.

### **Указания по технике безопасности**

Соблюдайте указания по технике безопасности.

### **ПРЕДУПРЕЖДЕНИЕ – Опасность поражения электрическим током!**

- Поврежденный прибор или поврежденный сетевой кабель являются источником опасности.
  - ▶ Категорически запрещается эксплуатировать поврежденный прибор.
  - ▶ Категорически запрещается эксплуатация прибора, поверхность которого имеет трещины или повреждена.
  - ▶ Запрещается тянуть за сетевой кабель, чтобы отсоединить прибор от сети электропитания. Вынимайте из розетки вилку сетевого кабеля.

- ▶ В случае повреждения прибора или сетевого кабеля немедленно выньте вилку сетевого кабеля из розетки или отключите предохранитель в блоке предохранителей.
- ▶ "Обратитесь в сервисную службу." → Стр.137
- ▶ Ремонтировать прибор разрешается только квалифицированным специалистам.
- При неквалифицированном монтаже прибор может стать источником опасности.
  - ▶ При подключении прибора и его эксплуатации соблюдайте данные, приведенные на фирменной табличке.
- При неквалифицированном ремонте прибор может стать источником опасности.
  - ▶ Ремонтировать прибор разрешается только квалифицированным специалистам.
  - ▶ Для ремонта прибора можно использовать только оригинальные запчасти.
  - ▶ Во избежание опасностей замена поврежденного сетевого кабеля данного прибора может быть выполнена только производителем или авторизованной им сервисной службой либо лицом, имеющим аналогичную квалификацию.
- Проникшая в прибор влага может стать причиной поражения электротоком.
  - ▶ Категорически запрещается погружать прибор в воду или помещать его в посудомоечную машину.
  - ▶ Используйте прибор только в закрытом помещении.
  - ▶ Не пользуйтесь прибором при слишком высокой температуре или влажности.
  - ▶ Не используйте для очистки прибора пароочистители или очистители высокого давления.
- Поврежденная изоляция сетевого кабеля является источником опасностей.
  - ▶ Ни в коем случае не допускайте контакта сетевого кабеля с горячими частями прибора или с источниками тепла.
  - ▶ Ни в коем случае не допускайте контакта сетевого кабеля с острыми концами или кромками.

- ▶ Запрещается перегибать, заземлять или модифицировать сетевой кабель.

**⚠ ПРЕДУПРЕЖДЕНИЕ – Опасность возгорания!**

При слишком высокой температуре возможно возгорание прибора и насадок.

- ▶ Никогда не ставьте прибор на горячие поверхности или рядом с ними.

**⚠ ПРЕДУПРЕЖДЕНИЕ – Опасность травмирования!**

- Вращающиеся приводы, насадки или принадлежности могут стать причиной травм.
  - ▶ Не допускайте контакта рук, волос, одежды и других предметов с вращающимися деталями.
  - ▶ Насадки и принадлежности можно устанавливать и снимать только после останова привода и отсоединении прибора от сети.
  - ▶ Перед заменой насадок или перед очисткой выключите прибор отсоедините его от электросети.
  - ▶ Пользуйтесь насадками только при вставленной чаше, с установленной крышкой и защитными крышками привода.
  - ▶ Ни в коем случае не открывайте поворотный кронштейн во время переработки.
- Эксплуатация прибора с поврежденными частями может стать причиной травм.
  - ▶ Части прибора с трещинами или другими повреждениями, а также с неплотной посадкой должны быть заменены оригинальными частями.

**⚠ ПРЕДУПРЕЖДЕНИЕ – Опасность зажатия!**

Возможно защемление рук или пальцев.

- ▶ При опускании поворотного кронштейна не вставляйте пальцы в чашу.

**⚠ ПРЕДУПРЕЖДЕНИЕ – Опасность удушья!**

- Дети могут завернуться в упаковочный материал или надеть его себе на голову и задохнуться.
  - ▶ Не подпускайте детей к упаковочному материалу.
  - ▶ Не позволяйте детям играть с упаковочным материалом.
- Дети могут вдохнуть или проглотить мелкие детали, в результате чего задохнуться.
  - ▶ Не подпускайте детей к мелким деталям.
  - ▶ Не позволяйте детям играть с мелкими деталями.

**⚠ ПРЕДУПРЕЖДЕНИЕ – Опасность для здоровья!**

Загрязнения на поверхностях могут представлять опасность для здоровья.

- ▶ Соблюдайте указания по очистке.
- ▶ Поверхности, контактирующие с продуктами питания, следует очищать перед каждым использованием.

---

## Предотвращение материального ущерба

Чтобы избежать повреждений прибора, принадлежностей и предметов кухонной мебели, соблюдайте приведенные здесь указания.

### ВНИМАНИЕ!

- Некомпетентное использование может привести к материальному ущербу.
  - ▶ Не используйте разные насадки одновременно.
  - ▶ Не используйте прибор дольше, чем нужно.
  - ▶ Никогда не включайте прибор вхолостую.
  - ▶ Ни в коем случае не используйте оригинальные детали и принадлежности для других приборов.
  - ▶ Соблюдайте максимальное перерабатываемое количество продуктов.
  - ▶ Не храните в чаше никакие посторонние предметы.
- Во время работы горячей отходящий воздух выходит сзади через вентиляционную решетку. Блокировка вентиляции может привести к перегреву прибора.
  - ▶ Ставьте прибор на достаточном расстоянии от стены, чувствительных поверхностей и других приборов.

---

## Охрана окружающей среды и экономия

Бережно расходуя ресурсы при эксплуатации прибора и утилизируя надлежащим образом пригодные к повторному использованию материалы, вы проявляете заботу об окружающей среде.

## Утилизация упаковки

Упаковочные материалы экологически безопасны и могут использоваться повторно.

- ▶ Утилизируйте отдельные части, предварительно рассортировав их.

Сведения о возможных способах утилизации можно получить в специализированном торговом предприятии, а также в районных или городских органах управления.

---

## Распаковывание и контроль

Здесь приводится информация, которую необходимо учесть при распаковывании.

### Распаковывание прибора и его частей

1. Выньте прибор из упаковки.
2. Все остальные части и сопроводительную документацию выньте из упаковки и положите рядом.
3. Удалите имеющийся упаковочный материал.
4. Удалите имеющиеся наклейки и пленки.

### Комплект поставки

После распаковки проверьте все детали на отсутствие транспортных повреждений и комплектность поставки.

**Указание:** В зависимости от оснащения прибор поставляется в комплекте с дополнительными принадлежностями. Информация о дополнительных принадлежностях, входящих в комплект поставки, приводится в инструкциях к принадлежностям.

→ Рис. 1

<b>A</b>	Основной блок со смесительной чашей
<b>B</b>	Крышка со встроенным загрузочным стволом
<b>C</b>	Венчик для перемешивания
<b>D</b>	Венчик для взбивания
<b>E</b>	Месильная насадка
<b>F</b>	Сопроводительная документация

## Установка прибора

### **⚠ ПРЕДУПРЕЖДЕНИЕ** Опасность возгорания!

При слишком высокой температуре возможно возгорание прибора и насадок.

- ▶ Никогда не ставьте прибор на горячие поверхности или рядом с ними.

### **ВНИМАНИЕ!**

Во время работы горячий отходящий воздух выходит сзади через вентиляционную решетку. Блокировка вентиляции может привести к перегреву прибора.

- ▶ Ставьте прибор на достаточном расстоянии от стены, чувствительных поверхностей и других приборов.

1. Устанавливайте прибор на прочную, ровную, чистую и гладкую рабочую поверхность.
2. Вытяните сетевой кабель на нужную длину.  
→ "Длина кабеля", Стр. 130  
Не вставляйте вилку сетевого шнура в розетку.

## Ознакомление с прибором

Ознакомьтесь с компонентами вашего прибора.

## Прибор

Здесь приведен обзор составных частей прибора.

→ Рис. 2

<b>1</b>	Смесительная чаша
<b>2</b>	Крышка со встроенным загрузочным стволом
<b>3</b>	Кнопка разблокирования для поворотного кронштейна
<b>4</b>	Поворотный кронштейн
<b>5</b>	Поворотный переключатель
<b>6</b>	Защитная крышка для привода 2
<b>7</b>	Привод 2
<b>8</b>	Защитная крышка для привода 3
<b>9</b>	Привод 3
<b>10</b>	Вентиляционная решетка
<b>11</b>	Главный привод
<b>12</b>	Отсек для хранения кабеля
<b>13</b>	Выемка под чашу

## Поворотный переключатель

Поворотным переключателем запускается и останавливается переработка, а также выбирается скорость.

Символ	Функция
○ off	Останов переработки.
1	Переработка ингредиентов на низкой скорости.
7	Переработка ингредиентов на высокой скорости.
M	Кратковременная переработка ингредиентов на максимальной скорости.

Символ	Функция
	→ "Использование моментального включения", Стр.132

## Поворотный кронштейн

Поворотный кронштейн можно переставлять и фиксировать в различных положениях.

Нажав кнопку разблокирования, можно переместить поворотный кронштейн в требуемое положение.

→ "Перемещение поворотного кронштейна", Стр.130

## Положения поворотного кронштейна

Здесь приводится обзор положений поворотного кронштейна.

Положение	Применение
Положение 1 	Поворотный кронштейн закрыт. <ul style="list-style-type: none"> <li>■ Переработайте ингредиенты посредством насадок.</li> <li>■ Используйте принадлежность, подсоединив ее к приводу 2, напр. Универсальная резка.</li> </ul>
Положение 2 	Поворотный кронштейн открыт. <ul style="list-style-type: none"> <li>■ Установите или снимите чашу.</li> <li>■ Установите или снимите насадку.</li> <li>■ Загрузите ингредиенты в смесительную чашу.</li> </ul>
Положение 3 	<ul style="list-style-type: none"> <li>■ Используйте принадлежность, подсоединив ее к главному приводу, напр. Мясорубка.</li> </ul>

Положение	Применение
	<ul style="list-style-type: none"> <li>■ Используйте принадлежность, подсоединив ее к приводу 3, напр. Насадка-блендер.</li> </ul>

## Приводы

Ваш прибор оснащен различными приводами, которые специально адаптированы к насадкам и принадлежностям.

**Указание:** Приводы 2 и 3 покрыты защитными крышками.

→ "Защитная крышка привода", Стр.132

## Обзор приводов

Здесь приводится обзор приводов и их назначение.

Привод	Применение
Привод 1 	Для насадок.
Привод 1 	Для принадлежностей, например мясорубки
Привод 2 	Для принадлежностей, например <ul style="list-style-type: none"> <li>■ Универсальная резка</li> <li>■ Соковыжималка для цитрусовых</li> </ul>
Привод 3 	Для принадлежностей, например Насадка-блендер



## Насадки

Здесь приводится основная информация о различных насадках.



## Обзор насадок

В зависимости от назначения используйте подходящую насадку.

Насадка	Применение
	<p>Месильная насадка</p> <ul style="list-style-type: none"> <li>■ Замешивание тяжелых видов теста, напр., дрожжевого теста.</li> <li>■ Подмешивание продуктов, не подлежащих измельчению, напр., изюма или шоколадных пластинок.</li> </ul>
	<p>Венчик для перемешивания</p> <ul style="list-style-type: none"> <li>■ Перемешивание продуктов, напр., сдобных видов теста или муссов.</li> <li>■ Подмешивание продуктов, напр., взбитых яичных белков, сливок или изюма.</li> </ul>
	<p>Венчик для взбивания</p> <ul style="list-style-type: none"> <li>■ Взбивание яичных белков или сливок.</li> <li>■ Замешивание легких видов теста, напр., бисквитного.</li> </ul>

## Парковочное положение

В приборе предусмотрена автоматическая установка в парковочное положение.

После выключения приводы продолжают вращаться несколько секунд, пока не будет достигнуто правильное парковочное положение.

**Указание:** При установленной насадке поворотный кронштейн можно открыть или закрыть только тогда, когда привод находится в правильном парковочном положении.

Неправильное парковочное положение возможно по таким причинам:

- Во время переработки произошел сбой электропитания.
- Переработку завершила защитная система.
- Во время переработки ослабился поворотный кронштейн или была нажата кнопка разблокирования поворотного кронштейна.

**Совет:** Неправильное парковочное положение можно легко исправить самостоятельно.

→ "Устранение неисправностей", Стр. 135

## Системы безопасности

Здесь приводится обзор систем безопасности вашего прибора.

### Блокировка включения

Блокировка включения препятствует нежелательному включению вашего прибора.

Включить и использовать прибор можно, только если поворотный кронштейн правильно зафиксирован в положении 1 или положении 3.

### Блокировка повторного включения

Блокировка повторного включения препятствует тому, что прибор сам запустит переработку после сбоя в энергоснабжении.

После сбоя в энергоснабжении прибор снова включен. Однако переработку можно запустить снова лишь после установки поворотного переключателя в положение  off.

### Защита от перегрузки

Защита от перегрузки препятствует повреждению электромотора и других компонентов вследствие слишком высокой нагрузки.

---

## Перед первым использованием

Подготовьте прибор к использованию.

### Подготовка прибора к работе

1. Нажмите на кнопку разблокирования и поднимайте поворотный кронштейн, пока он не зафиксируется.  
→ *"Перемещение поворотного кронштейна", Стр.130*
2. Приподнимите и снимите чашу.  
→ *"Снятие чаши", Стр.130*
3. Все детали, соприкасающиеся с продуктами, следует очистить перед первым использованием.  
→ *"Очистка и уход", Стр.133*
4. Очищенные и просушенные детали положите наготове для использования.

---

## Стандартное управление

Здесь вы узнаете основную информацию об управлении вашим прибором.

### Длина кабеля

Настройте длину сетевого кабеля в соответствии со своими потребностями.

### Настройка длины кабеля посредством отсека для кабеля

1. Вытяните сетевой кабель до нужной длины.
2. Чтобы уменьшить длину кабеля, продвиньте его в отсек для кабеля.

## Перемещение поворотного кронштейна

1. Нажмите на кнопку разблокирования и поднимайте поворотный кронштейн, пока он не зафиксируется.  
→ Рис. **3**
- ✓ Поворотный кронштейн фиксируется в положении 2.
2. Нажмите на кнопку разблокирования и перемещайте поворотный кронштейн вниз, пока он не зафиксируется в вертикальном положении.  
→ Рис. **4**
- ✓ Поворотный кронштейн фиксируется в положении 3.

## Установка чаши

- ▶ Вставьте чашу в основной блок.  
→ Рис. **5**  
Чаша должна быть ровно и прочно установлена на основном блоке.

## Снятие чаши

- ▶ Приподнимите и снимите чашу.  
→ Рис. **6**

## Установка насадки

1. Выберите нужную насадку.  
→ *"Обзор насадок", Стр.129*
2. Вдавите насадку в главный привод фиксации.  
→ Рис. **7**
3. Для установки месильной насадки:
  - Вставьте месильную насадку с установленным защитным колпачком в главный привод.
  - Поверните защитный колпачок так, чтобы месильная насадка полностью зафиксировалась.  
→ Рис. **8**Защитный колпачок **a** должен полностью покрывать главный привод.

## Снятие насадки

- ▶ Выньте насадку из привода полностью.  
→ Рис. 9

## Установка крышки чаши

### Необходимые условия

- Установлена нужная насадка.
  - Установлена чаша.
  - Поворотный кронштейн закрыт.
1. Нажмите на кнопку разблокирования, приподнимите поворотный кронштейн и удерживайте его.  
→ Рис. 10
  2. Приподнимите крышку спереди, полностью надвиньте ее на чашу и опустите.  
→ Рис. 11  
Загрузочный ствол должен быть направлен вперед.
  3. Нажимайте поворотный кронштейн вниз, пока он не зафиксируется.  
→ Рис. 12

## Снятие крышки чаши

1. Нажмите на кнопку разблокирования, приподнимите поворотный кронштейн и удерживайте его.
2. Приподнимите крышку спереди и вытяните ее движением вперед.
3. Нажимайте поворотный кронштейн вверх, пока он не зафиксируется.

## Переработка

Здесь представлены основные сведения о переработке продуктов.

### Рекомендации по настройке скорости

Соблюдайте рекомендации по настройке скорости для достижения оптимальных результатов.

Настройка	Применение
1–2	Вмешивание ингредиентов и размешивание.
3	Замешивание тяжелых видов теста, например дрожжевого.
5–7	Взбивание и перемешивание ингредиентов, например взбитых сливок.
M	Кратковременное взбивание и перемешивание ингредиентов на максимальной скорости. → "Использование моментального включения", Стр. 132

## Переработка ингредиентов посредством насадок

### ПРЕДУПРЕЖДЕНИЕ Опасность травмирования!

Вращающиеся приводы, насадки или принадлежности могут стать причиной травм.

- ▶ Не допускайте контакта рук, волос, одежды и других предметов с вращающимися деталями.
- ▶ Насадки и принадлежности можно устанавливать и снимать только после останова привода и отсоединении прибора от сети.
- ▶ Перед заменой насадок или перед очисткой выключите прибор отсоедините его от электросети.
- ▶ Пользуйтесь насадками только при вставленной чаше, с установленной крышкой и защитными крышками привода.
- ▶ Ни в коем случае не открывайте поворотный кронштейн во время переработки.

### Необходимые условия

- Установлена чаша.
- Установлена нужная насадка.

1. Загрузите ингредиенты в чашу.
2. Нажмите на кнопку разблокирования и нажмите поворотный кронштейн вниз, пока он не зафиксируется.
3. Вставьте вилку сетевого шнура в розетку.
4. Установите поворотный выключатель на нужную скорость.  
→ Рис. 13
5. Перерабатывайте ингредиенты до получения желаемого результата.
6. Установите поворотный переключатель на **O off**.  
→ Рис. 14  
Дождитесь полного останова прибора.
7. Извлеките вилку из розетки.

#### Советы

- Вы можете в любой момент изменять скорость во время переработки или же прерывать переработку.
- Сразу после использования очищайте все части прибора, чтобы остатки продуктов не присыхали.

#### Добавление ингредиентов

1. Во время переработки загружайте ингредиенты через загрузочный ствол в крышке.  
→ Рис. 15
2. При добавлении больших объемов установите поворотный переключатель в положение **O off**.  
Дождитесь полного останова прибора.
3. Снимите крышку чаши.  
→ "Снятие крышки чаши", Стр. 131
4. Загрузите ингредиенты в чашу.
5. Установите крышку чаши.  
→ "Установка крышки чаши", Стр. 131
6. Перерабатывайте ингредиенты до получения желаемого результата.

#### Использование моментального включения

1. Установите поворотный переключатель в положение **M** и удерживайте его.  
→ Рис. 16
- ✓ Ингредиенты перерабатываются на максимальной скорости.
2. Отпустите поворотный переключатель.  
→ Рис. 17
- ✓ Поворотный переключатель возвратится в положение **O off**.
- ✓ Переработка останавливается, и приводы перемещаются в парковочное положение.

#### Совет

Моментальное включение оптимально подходит для переработки со следующими принадлежностями:

- Насадка-блендер
- Многофункциональный измельчитель в комплекте
- Насадка — многофункциональный блендер

#### Защитная крышка привода

Снимите защитную крышку, чтобы использовать принадлежность, подсоединив ее к приводу 2 или 3.

#### Снятие защитной крышки привода

1. Поднимите защитную крышку привода 2 за язычок сбоку и снимите ее.  
→ Рис. 18
2. Потяните защитную крышку привода 3 вверх и снимите ее.  
→ Рис. 19

#### Установка защитной крышки привода

1. Установите защитную крышку привода 2 и прижмите ее.  
→ Рис. 20

2. Установите защитную крышку привода 3 и прижмите ее.

→ Рис. 21

Метки ▲ и ▲ должны быть совмещены.

**Указание:** Неиспользуемые приводы всегда должны быть закрыты защитными крышками.

## Очистка и уход

Для долговременной исправной работы прибора требуется его тщательная очистка и уход.

## Чистящие средства

Ниже указаны чистящие средства, пригодные для вашего прибора.

### ВНИМАНИЕ!

При использовании неподходящих чистящих средств или при неправильной очистке возможно повреждение прибора.

- ▶ Не используйте моющие средства, содержащие алкоголь или спирт.
- ▶ Не используйте металлические и остроконечные предметы, а также предметы с острыми кромками.
- ▶ Не применяйте грубую ткань или абразивные чистящие средства.

## Обзор чистки

Здесь приведен обзор оптимальной чистки прибора и других частей.

→ Рис. 22

## Пример рецепта

Здесь приведен пример рецепта, составленный специально для вашего прибора.

Рецепт	Ингредиенты	Переработка
Плотный фруктовый пирог	<ul style="list-style-type: none"> <li>■ 3 шт. яиц</li> <li>■ 135 г сахара</li> <li>■ 135 г маргарина</li> </ul>	<ul style="list-style-type: none"> <li>■ Установите венчик для перемешивания.</li> </ul>

**Совет:** На пластмассовых деталях может возникать цветной налет, например, при переработке моркови. Налет удаляется мягкой тряпкой с помощью капли растительного масла.

## Специальные принадлежности

Принадлежности можно приобрести через сервисную службу или через интернет-магазин. Используйте только оригинальные принадлежности, так как они в точности подходят к вашему прибору.

"Принадлежности относятся к конкретным приборам. Поэтому при покупке всегда указывайте точное обозначение (E-Nr.) вашего прибора." → Стр. 137

Информацию о том, какие принадлежности предлагаются для вашего прибора, вы можете найти в нашем каталоге, в онлайн-магазине или запросить в сервисной службе.

[www.bosch-home.com](http://www.bosch-home.com)

## Примеры использования

Соблюдайте указания и значения в таблице.

→ Рис. 23

**Совет:** Другие примеры использования вашего прибора и рецепты доступны онлайн. [www.bosch-home.com](http://www.bosch-home.com)

Рецепт	Ингредиенты	Переработка
	<ul style="list-style-type: none"><li>■ 255 г муки</li><li>■ 10 г пекарского порошка</li><li>■ 150 г коринки</li><li>■ 150 г смеси сухофруктов</li></ul> <p><b>Указание:</b> Перерабатывать одновременно можно максимум 2-кратное количество.</p>	<ul style="list-style-type: none"><li>■ Загрузите все ингредиенты, кроме сухофруктов.</li><li>■ Перерабатывайте 30 секунд на скорости 1.</li><li>■ Затем перерабатывайте 3-5 минут на скорости 5.</li><li>■ Установите на скорость 2.</li><li>■ В течение 30-60 секунд добавьте сухофрукты.</li></ul>

## Устранение неисправностей

Вы можете самостоятельно устранить незначительные неисправности вашего прибора. Воспользуйтесь информацией из главы «Устранение неисправностей» перед обращением в сервисную службу. Это позволит избежать дополнительных расходов.

### ПРЕДУПРЕЖДЕНИЕ

#### Опасность поражения электрическим током!

При неквалифицированном ремонте прибор может стать источником опасности.

- ▶ Ремонтировать прибор разрешается только квалифицированным специалистам.
- ▶ Для ремонта прибора можно использовать только оригинальные запчасти.
- ▶ Во избежание опасностей замена поврежденного сетевого кабеля данного прибора может быть выполнена только производителем или авторизованной им сервисной службой либо лицом, имеющим аналогичную квалификацию.

## Сбои в работе

Неисправность	Причина	Устранение неисправности
Прибор не работает.	Вилка сетевого кабеля не вставлена в розетку.	▶ Подключите прибор к электросети.
	Неисправен предохранитель.	▶ Проверьте предохранитель в блоке предохранителей.
	Сбой электропитания.	▶ Проверьте, работает ли освещение или другие приборы в помещении.
Прибор не запускает переработку.	Поворотный переключатель установлен в неправильное положение.	▶ Установите поворотный переключатель перед переработкой на <b>Off</b> .
Прибор не запускает переработку или выключается во время переработки.	Поворотный кронштейн не зафиксировался надлежащим образом или фиксация ослабла.	<ol style="list-style-type: none"> <li>1. Установите поворотный переключатель на <b>Off</b>.</li> <li>2. Перемещайте поворотный кронштейн, пока он не зафиксируется как следует.</li> </ol>

Неисправность	Причина	Устранение неисправности
Поворотный кронштейн не открывается или не закрывается, так как насадка цепляется за чашу.	Привод не в парковочном положении после того, как защитная система остановила переработку или было прервано электропитание.	<ol style="list-style-type: none"><li>1. Установите поворотный переключатель на <b>Off</b>.</li><li>2. Устраните причину, которая привела к остановке прибора. → <i>"Системы безопасности"</i>, Стр. 129</li><li>3. При открытом поворотном кронштейне извлеките насадку и закройте поворотный кронштейн.</li><li>4. Ненадолго установите поворотный переключатель на <b>1</b>, а затем — снова на <b>Off</b>.</li></ol> <p>✓ Привод продолжит недолго вращаться, пока не будет достигнуто парковочное положение.</p>



## Утилизация

Здесь приведены указания по надлежащей утилизации старых бытовых приборов.

### Утилизация старого бытового прибора

Утилизация в соответствии с экологическими нормами обеспечивает возможность вторичного использования ценных сырьевых материалов.

1. Выньте из розетки вилку сетевого кабеля.
2. Обрежьте сетевой кабель прибора.
3. Утилизируйте прибор в соответствии с экологическими нормами.



Данный прибор имеет отметку о соответствии европейским нормам 2012/19/EU утилизации электрических и электронных приборов (waste electrical and electronic equipment - WEEE).

Данные нормы определяют действующие на территории Евросоюза правила возврата и утилизации старых приборов.

## Сервисная служба

Если у вас имеются вопросы, вам не удастся самостоятельно устранить неисправность прибора или требуется отремонтировать прибор, обратитесь в нашу сервисную службу.

Многие неполадки вы сможете устранить самостоятельно, воспользовавшись информацией в данной инструкции или

на нашем сайте. Если это вам не удастся, обратитесь в нашу сервисную службу.

Мы всегда найдем подходящее решение.

При гарантийном обслуживании и по истечении гарантии производителя мы обеспечим ремонт вашего прибора обученными специалистами сервисной службы с использованием оригинальных запасных деталей.

Важные для безопасности оригинальные запчасти, соответствующие Директиве ЕС по экологическому проектированию электропотребляющей продукции вы можете заказать в нашей сервисной службе, как минимум, в течение 7 лет с момента продажи вашего прибора в пределах Европейского экономического пространства.

**Указание:** При выполнении гарантийных условий производителя работы выполняются сервисной службой бесплатно.

Подробную информацию о гарантийном сроке и условиях гарантии в вашей стране вы можете запросить в нашей сервисной службе, у вашего продавца или найти на нашем сайте.

При обращении в сервисную службу укажите номер изделия (E-Nr.) и заводской номер (FD) прибора. Адрес и телефон сервисной службы можно найти в прилагаемом перечне сервисных служб в конце инструкции или на нашем веб-сайте.

### Номер изделия (E-Nr.) и заводской номер (FD)

Номер изделия (E-Nr.) и заводской номер (FD) вы найдете на фирменной табличке своего прибора.

Чтобы быстро найти данные прибора и номер телефона сервисной службы, вы можете записать эти данные.

## **Гарантийные условия**

Вы имеете право на гарантийное обслуживание вашего прибора в соответствии со следующими условиями.

Получить исчерпывающую информацию об условиях гарантийного обслуживания Вы можете в Вашем ближайшем авторизованном сервисном центре, или в сервисном центре от производителя ООО «БСХ Бытовая техника», или в сопроводительной документации.

## Информация изготовителя о гарантийном и сервисном обслуживании

Круглосуточный телефон службы поддержки\*:

8 (800) 200-29-61

Официальный сайт в Интернете:

www.bosch-home.ru

Адрес авторизованных сервисных центров, а также вся информация по сервисному обслуживанию доступна на официальном сайте в Интернете: [www.bosch-home.ru](http://www.bosch-home.ru).

Рекомендуем Вам пользоваться услугами только авторизованных сервисных центров.

Оригинальные аксессуары и средства по уходу для бытовой техники Bosch Вы можете приобрести в нашем фирменном интернет-магазине: [www.bosch-home.ru/store](http://www.bosch-home.ru/store). С условиями заказа, оплаты и доставки Вы можете ознакомиться на сайте. Также оригинальные аксессуары и средства по уходу Вы можете приобрести в авторизованных сервисных центрах.

1. Изделие _____	2. Модель _____
Пункты 1-2 заполняются только в случае, если эти данные не содержатся в документах о покупке изделия (кассовый чек и/или товарный чек, товарная накладная).	

3. Данная информация распространяется на малые бытовые приборы товарного знака Bosch: кофеварки, кофемашины, кофемолки, весы, кухонные комбайны, миксеры, пылесосы, резки, тостеры, утюги, фены, распрямители для волос, электрочайники, соковыжималки, измельчители, блендеры, гладильные доски, ванночки, наполные весы, утюги, паровые станции, гладильные доски и аналогичные им изделия.



4. Уважаемые дамы и господа, сообщаем Вам, что подтверждение соответствия нашей продукции обязательным требованиям в соответствии с законодательством осуществляется в форме обязательной сертификации и декларирования соответствия. Информацию об обязательном подтверждении соответствия наших приборов, в том числе данные о номере сертификата соответствия (декларации о соответствии) и сроке его (ее) действия Вы можете получить в ООО «БСХ Бытовые Приборы».

Наша продукция производится под контролем транснациональной корпорации «БСХ Хаусгерате ГмБХ», адрес штаб-квартиры: 81739 Мюнхен, Карл-Верри Штрассе 34, Германия (BSH Hausgeräte GmbH, Carl-Wery-Str. 34, 81739 München, Germany).

Организацией, выполняющей функции иностранного изготовителя, уполномоченной изготовителем на основании договора с ним, являющейся ООО «БСХ Бытовые Приборы», 198515, Санкт-Петербург, г. Петергоф, ул. Карла Сименса, д.1 лит. А, филиал в г. Москва, 119071, ул. Малая Калужская, д.15, телефон (495) 737-2777, факс (495) 737-2738.

5. Обязательные сведения о технических характеристиках прибора приведены на типовой табличке прибора или на его этикетке и/или в сопроводительной документации.

### 6. Аксессуары и средства по уходу

Для безупречного функционирования Вашей техники и ухода за ней производитель рекомендует использовать только оригинальные аксессуары и средства по уходу. Оригинальные аксессуары разработаны производителем, они идеально подходят именно для Вашего прибора. Оригинальные аксессуары и средства по уходу соответствуют самым высоким требованиям качества товарного знака Bosch, они проходят жесткие испытания для обеспечения максимальной надежности в работе. По всем вопросам, связанным с аксессуарами и средствами по уходу для Вашей бытовой техники, Вы можете обратиться в авторизованные сервисные центры или по телефону службы поддержки.

### 7. Гарантия изготовителя

Фирма изготовитель предоставляет на приобретенный Вами в Российской Федерации бытовой прибор гарантию в соответствии с действующим законодательством РФ сроком 1 год. На приобретенный в Республике Беларусь бытовой прибор, к которому при покупке был выдан гарантийный талон, действуют гарантийные условия, не противоречащие законодательству Республики Беларусь.

### 8. Важная информация для потребителей

Данный прибор предназначен для использования исключительно для личных, семейных, домашних и иных нужд, не связанных с осуществлением предпринимательской деятельности либо удовлетворением бытовых потребностей в офисе предприятия, учреждения или организации. Использование прибора в целях, отличных от вышеуказанных, является нарушением правил надлежащей эксплуатации прибора.

Наличие фирменной заводской типовой таблички на приборе обязательно! Пожалуйста, убедитесь в ее наличии и сохраните ее на приборе в течение всего срока службы прибора. Удаление таблички ведет к обесличению прибора и к возможным нарушениям правил его эксплуатации.

Изготовитель не несет ответственность за недостатки в приборе, если сервисной службой будет доказано, что они возникли после передачи прибора потребителю вследствие нарушения им правил пользования, транспортировки, хранения, действий третьих лиц, непреодолимой силы (пожара, природной катастрофы и т.п.), попадания бытовых насекомых и грызунов, воздействия иных посторонних факторов, а также вследствие существенных нарушений технических требований, оговоренных в инструкции по эксплуатации, в том числе нестабильности параметров электросети, установленных ГОСТ 32144-2013.

Для подтверждения даты покупки прибора при гарантийном ремонте или предъявлении иных предусмотренных законом требований убедительно просим Вас сохранять документы о покупке (чек, квитанцию, иные документы, подтверждающие дату и место покупки).

Соблюдение рекомендаций и указаний, содержащихся в инструкции по эксплуатации (правилах пользования), поможет избежать проблем в эксплуатации прибора и его обслуживании.

Неисправные узлы приборов в гарантийный период бесплатно ремонтируются или заменяются новыми. Решение вопроса о целесообразности их замены или ремонта остается за службами сервиса.

### 9. Информация о сервисе

В период и после истечения гарантийного срока наша Служба Сервиса, а также мастерские наших партнеров всегда готовы предложить Вам свои услуги. Список адресов уполномоченных изготовителем пунктов авторизованного сервисного обслуживания находится на официальном сайте в Интернете: [www.bosch-home.ru](http://www.bosch-home.ru).

Срок службы малых бытовых приборов (кроме кухонных комбайнов и пылесосов) составляет 2 года. Срок службы кухонных комбайнов и пылесосов составляет 5 лет. Срок службы изделия исчисляется с даты его покупки, либо при невозможности ее определения, с даты изготовления изделия, нанесенной на типовую табличку изделия. В соответствии со стандартом изготовителя дата изготовления маркируется FD ГГММ, где ГГ – год изготовления минус 1920, а ММ – месяц изготовления. Для определения года изготовления прибора необходимо к 1920 прибавить число ГГ.

\* Бесплатный круглосуточный телефон для звонков на территории РФ.

B34C065N1-1M00 03/2017



**BOSCH**

Разработано для жизни

**Информация о бытовой технике, произведенной под контролем концерна  
BСХ Хаусгерете ГмБХ, Карл-Вери-Штр. 34, 81739 Мюнхен, Германия  
в соответствии с требованиями законодательства о техническом  
регулировании и законодательства о защите прав потребителей  
Российской Федерации**

**Продукция: соковыжималки, миксеры, блендеры,  
кухонные машины, кухонные комбайны, кофемолки,  
мясорубки, измельчители**

**Товарный знак: Bosch**

**ВНИМАНИЕ!** Ассортимент продукции постоянно обновляется. Технические характеристики продукции, в том числе энергоэффективности, постоянно совершенствуются. Продукция регулярно проходит обязательную процедуру подтверждения соответствия согласно действующему законодательству. Информацию о реквизитах актуальных сертификатов соответствия и сроках их действия, информацию об актуальном ассортименте продукции можно получить у организации, выполняющей функции иностранного изготовителя на территории Российской Федерации ООО «БСХ Бытовые Приборы», 198515, Санкт-Петербург, Петергоф, ул. Карла Сименса, д.1 лит.А, филиал в г. Москва, 119071, ул. Малая Калужская, д.15, телефон (495) 737-2777, факс (495) 737-2798.

Компания ООО «БСХ Бытовые Приборы», 198515, Санкт-Петербург, г. Петергоф, ул. Карла Сименса, д.1 лит.А, филиал в г. Москва, 119071, ул. Малая Калужская, д.15, телефон (495) 737-2777, факс (495) 737-2798 осуществляет свою деятельность по подтверждению соответствия продукции от имени производителя на единой таможенной территории Евразийского экономического союза в соответствии с действующими техническими регламентами, в качестве уполномоченного Изготовителем лица, а также выполняет требования, предусмотренные Законом РФ №184-ФЗ «О техническом регулировании» для лица, выполняющего функции иностранного изготовителя на территории Российской Федерации.

Импортером в Российскую Федерацию продукции, сертифицированной в качестве серийно производимой, является ООО «БСХ Бытовые Приборы», 198515, Санкт-Петербург, г. Петергоф, ул. Карла Сименса, д.1 лит.А, филиал в г. Москва, 119071, ул. Малая Калужская, д.15, телефон (495) 737-2777.

Организацией, указываемой на продукции в целях идентификации продукции и осуществляющей первичное размещение продукции на рынке Европейского союза, является Роберт Бош Хаусгерете ГмБХ Карл-Вери-Штр. 34, 81739 Мюнхен, Германия (Robert Bosch Hausgeräte GmbH, Carl-Wery-Str. 34, 81739 München, Germany).

Юридическим лицом (изготовителем), осуществляющим от своего имени изготовление продукции и ответственным за ее соответствие требованиям применимых технических регламентов, является БСХ Хаусгерете ГмБХ, Карл-Вери-Штр. 34, 81739 Мюнхен, Германия (BSN Hausgeräte GmbH, Carl-Wery-Str. 34, 81739 München, Germany).

При перевозке, погрузке, разгрузке и хранении продукции следует руководствоваться, помимо изложенных в инструкции по эксплуатации, следующими требованиями:

- Запрещается подвергать продукцию существенным механическим нагрузкам, которые могут привести к повреждению продукции и/или нарушению ее упаковки.
- Необходимо избегать попадания на упаковку продукции воды и других жидкостей.

Перед перевозкой или передачей на хранение бывшей в эксплуатации продукции при отрицательной температуре необходимо убедиться в отсутствии в продукции воды.

Продукция предназначена к использованию в условиях температуры выше 0°С и относительной влажности, не превышающей 93%.

Перед началом эксплуатации продукции, длительное время находившейся под воздействием отрицательной температуры, необходимо выдержать ее в условиях комнатной температуры несколько часов.

Правила реализации продукции определяются предприятиями розничной торговли в соответствии с требованиями действующего законодательства.

Указания по утилизации продукции содержатся в инструкции по эксплуатации и могут быть уточнены у муниципальных органов исполнительной власти.

Для продукции, реализованной изготовителем в течение срока действия сертификата соответствия, этот сертификат действителен при ее поставке, продаже и использовании (применении) в течение срока службы, установленного со статьей 18 Закона РФ о защите прав потребителей. Срок службы на продукцию указан производителем в листовке «Информация изготовителя о гарантийном и сервисном обслуживании».

Продукция может быть идентифицирована по модельному обозначению (поле «E-Nr.»), апробационному типу (поле «Турел») и товарному знаку Bosch, нанесенным на продукцию, упаковку и (или) содержащихся в эксплуатационных документах. В соответствии с внутренним стандартом изготовителя бытовая техника идентифицируется по следующей схеме:

**E-Nr.** <материальный номер> / <индекс сервисной службы>

Материальный номер представляет собой буквенно-цифровое обозначение продукции длиной не более 10 символов, используемое при продаже (именуемое модельным обозначением или моделью бытового прибора) торговой марки Bosch. Материальный номер (модель) указывается между кодовым словом «E-Nr.» и косой чертой «/».

Индекс сервисной службы – двузначное цифровое обозначение, присваиваемое единице продукции в процессе производства и используемое сервисной службой.

Эксплуатационные документы разрабатываются в унифицированной форме для широкого ассортимента продукции, поэтому изготовителем предусмотрено указание торгового обозначения прибора в эксплуатационных документах как полностью, так и частично, при условии, что это позволяет определить принадлежность данного эксплуатационного документа к бытовому прибору, сопровождаемому этим эксплуатационным документом. Установление в процессе идентификации соответствия характеристик бытового прибора положениям, содержащимся в прилагаемых к нему эксплуатационных документах, проводится путем анализа информации, изложенной в эксплуатационных документах.

В состав эксплуатационных документов, предусмотренных изготовителем для продукции, могут входить настоящая информация, инструкция (указание) по эксплуатации, информация об условиях гарантийного и сервисного обслуживания.

Маркирование продукции осуществляется изготовителем на типовых табличке прибора, на упаковочной этикетке, непосредственно на упаковке прибора, а также может производиться иными способами, обеспечивающими доступное и наглядное представление информации о приборе в местах продаж.

**ЕАС** Продукция, которая прошла процедуру подтверждения соответствия согласно требованиям технических регламентов Таможенного союза и/или технических регламентов Евразийского экономического союза, маркируется единым знаком обращения продукции на рынке государств-членов Таможенного союза (Евразийского экономического союза).

- Продукция соответствует следующим техническим регламентам Таможенного союза:
- ТР ТС 020/2011 Электromагнитная совместимость технических средств
  - ТР ТС 004/2011 О безопасности низковольтного оборудования
  - ТР ЕАЭС 037/2016 Об ограничении применения опасных веществ в изделиях электротехники и радиоэлектроники
- Эксплуатационные документы на продукцию выполняются на русском языке. Эксплуатационные документы на государственных языках государств-членов Евразийского экономического союза, отличных от русского, при наличии соответствующих требований в законодательстве можно безвозмездно получить у торгующей организации-резидента соответствующего государства-члена Евразийского экономического союза.

Информация о комплектации продукции представлена в торговых залах, может быть запрошена по телефону бесплатной «горячей линии» (800) 200-2961, а также доступна в интернете на сайте производителя <http://www.bosch-home.eu>.

Торговое обозначение	Апробационный тип	Сертификат соответствия			Страна-изготовитель	НЧ*, В	НН**, Гц	НМ***, Вт
		Рег. номер	Дата выдачи	Действует до				
<b>Миксеры, блендеры, измельчители</b>								
MFQ22100	CNHR30	C-DE.АЯ46 В.76049	17.08.2016	16.08.2021	Словения	50/60	220-240	375
MFQ2210D	CNHR30	C-DE.АЯ46 В.76049	17.08.2016	16.08.2021	Словения	50/60	220-240	375
MFQ2210K	CNHR30	C-DE.АЯ46 В.76049	17.08.2016	16.08.2021	Словения	50/60	220-240	375
MFQ2210P	CNHR30	C-DE.АЯ46 В.76049	17.08.2016	16.08.2021	Словения	50/60	220-240	375
MFQ2210Y	CNHR30	C-DE.АЯ46 В.76049	17.08.2016	16.08.2021	Словения	50/60	220-240	375
MFQ24200	CNHR30	C-DE.АЯ46 В.76049	17.08.2016	16.08.2021	Словения	50/60	220-240	400
MFQ2420B	CNHR30	C-DE.АЯ46 В.76049	17.08.2016	16.08.2021	Словения	50/60	220-240	400
MFQ2520B	CNHR30C	C-DE.АЯ46 В.80895	22.10.2018	21.10.2023	Словения	50/60	220-240	500
MFQ2600G	CNHR30	C-DE.АЯ46 В.76049	17.08.2016	16.08.2021	Словения	50/60	220-240	375
MFQ2600W	CNHR30	C-DE.АЯ46 В.76049	17.08.2016	16.08.2021	Словения	50/60	220-240	375
MFQ3010	CNHR19	C-DE.АЯ46 В.73034	30.12.2015	29.12.2020	Словения	50/60	220-240	300
MFQ3030	CNHR19	C-DE.АЯ46 В.73034	30.12.2015	29.12.2020	Словения	50/60	220-240	350
MFQ3555	CNHR18	C-DE.АЯ46 В.73034	30.12.2015	29.12.2020	Словения	50/60	220-240	350
MFQ36300Y	CNHR27	C-DE.АЯ46 В.73034	30.12.2015	29.12.2020	Словения	50/60	220-240	400
MFQ36440	CNHR27	C-DE.АЯ46 В.73034	30.12.2015	29.12.2020	Словения	50/60	220-240	450
MFQ36460	CNHR27	C-DE.АЯ46 В.73034	30.12.2015	29.12.2020	Словения	50/60	220-240	450
MFQ36470	CNHR27	C-DE.АЯ46 В.73034	30.12.2015	29.12.2020	Словения	50/60	220-240	450
MFQ36480	CNHR27	C-DE.АЯ46 В.73034	30.12.2015	29.12.2020	Словения	50/60	220-240	450
MFQ4020	CNHR22	C-DE.АЯ46 В.73034	30.12.2015	29.12.2020	Словения	50/60	220-240	450
MFQ4030K	CNHR22	C-DE.АЯ46 В.73034	30.12.2015	29.12.2020	Словения	50/60	220-240	500
MFQ4070	CNHR22	C-DE.АЯ46 В.73034	30.12.2015	29.12.2020	Словения	50/60	220-240	500
MFQ4080	CNHR22	C-DE.АЯ46 В.73034	30.12.2015	29.12.2020	Словения	50/60	220-240	500
MFQP1000	CNHR19	C-DE.АЯ46 В.73034	30.12.2015	29.12.2020	Словения	50/60	220-240	300
MMB21P0R	CNSM10	C-DE.АЯ46 В.84228	27.02.2018	26.02.2023	Китай	50/60	220-240	500
MMB21P1W	CNSM10	C-DE.АЯ46 В.84228	27.02.2018	26.02.2023	Китай	50/60	220-240	500
MMB42G0B	CNSM11	C-DE.АЯ46 В.84228	27.02.2018	26.02.2023	Китай	50/60	220-240	700
MMB42G1B	CNSM11	C-DE.АЯ46 В.84228	27.02.2018	26.02.2023	Китай	50/60	220-240	700
MMB43G2B	CNSM12	C-DE.АЯ46 В.84228	27.02.2018	26.02.2023	Китай	50/60	220-240	700
MMB65G5M	CNSM13	C-DE.АЯ46 В.84228	27.02.2018	26.02.2023	Китай	50/60	220-240	800
MMB66G5M	CNSM15	C-DE.АЯ46 В.84228	27.02.2018	26.02.2023	Китай	50/60	220-240	900
MMB66G7M	CNSM15	C-DE.АЯ46 В.84228	27.02.2018	26.02.2023	Китай	50/60	220-240	900
MMB6H6P6B	CNSM16	C-DE.АЯ46 В.82171	22.09.2017	21.09.2022	Китай	50/60	220-240	1600
MMBM401W	CNSM14	C-DE.АЯ46 В.80114	25.05.2017	24.05.2022	Китай	50	220-240	350
MMBM4G6K	CNSM14	C-DE.АЯ46 В.80114	25.05.2017	24.05.2022	Китай	50	220-240	350
MMBM7G2M	CNSM14	C-DE.АЯ46 В.80114	25.05.2017	24.05.2022	Китай	50	220-230	350
MMBM7G3M	CNSM14	C-DE.АЯ46 В.80114	25.05.2017	24.05.2022	Китай	50	220-230	350
MMBP1000	CNSM14	C-DE.АЯ46 В.80114	25.05.2017	24.05.2022	Китай	50	220-230	350
MMBV621M	CNSM18	C-DE.АЯ46 В.00388/18	20.12.2018	19.12.2023	Китай	50/60	220-240	1000
MMBV625M	CNSM18	C-DE.АЯ46 В.00388/18	20.12.2018	19.12.2023	Китай	50/60	220-240	1000
MMR08A1	CNCM13S1T1	C-DE.АЯ46 В.73343	29.01.2016	28.01.2021	Словения	50/60	220-240	400
MMR15A1	CNCM13S1T2	C-DE.АЯ46 В.73343	29.01.2016	28.01.2021	Словения	50/60	220-240	550
MMRP1000	CNCM13S1T1	C-DE.АЯ46 В.73343	29.01.2016	28.01.2021	Словения	50/60	220-240	400
MS61A4110	CNHR26	C-DE.АЯ46 В.05396/19	20.06.2019	19.06.2024	Словения	50/60	220-240	800
MS61B6170	CNHR26C	C-DE.АЯ46 В.05396/19	20.06.2019	19.06.2024	Словения	50/60	220-240	1000
MS62B6190	CNHR26C	C-DE.АЯ46 В.05396/19	20.06.2019	19.06.2024	Словения	50/60	220-240	1000
MS62M6110	CNHR32C	C-DE.АЯ46 В.05396/19	20.06.2019	19.06.2024	Словения	50/60	220-240	1000
MS64M6170	CNHR32C	C-DE.АЯ46 В.05396/19	20.06.2019	19.06.2024	Словения	50/60	220-240	1000
MS6CA4120	CNHR26	C-DE.АЯ46 В.05396/19	20.06.2019	19.06.2024	Словения	50/60	220-240	800
MS6CA4150	CNHR26	C-DE.АЯ46 В.05396/19	20.06.2019	19.06.2024	Словения	50/60	220-240	800
MS6CB6110	CNHR26C	C-DE.АЯ46 В.05396/19	20.06.2019	19.06.2024	Словения	50/60	220-240	1000
MS6CM6120	CNHR32C	C-DE.АЯ46 В.05396/19	20.06.2019	19.06.2024	Словения	50/60	220-240	1000
MS6CM6155	CNHR32C	C-DE.АЯ46 В.05396/19	20.06.2019	19.06.2024	Словения	50/60	220-240	1000
MS6CM6166	CNHR32C	C-DE.АЯ46 В.05396/19	20.06.2019	19.06.2024	Словения	50/60	220-240	1000
MS6CM6110	CNHR29C	C-DE.АЯ46 В.05396/19	20.06.2019	19.06.2024	Словения	50/60	220-240	1000
MS6CM6160	CNHR29C	C-DE.АЯ46 В.05396/19	20.06.2019	19.06.2024	Словения	50/60	220-240	1000
MS6CM6190	CNHR29C	C-DE.АЯ46 В.05396/19	20.06.2019	19.06.2024	Словения	50/60	220-240	1000
MS6CM61X1	CNHR29C	C-DE.АЯ46 В.05396/19	20.06.2019	19.06.2024	Словения	50/60	220-240	1000
MSM14100	CNHR12C	C-DE.АЯ46 В.05396/19	20.06.2019	19.06.2024	Словения	50/60	220-240	400
MSM14200	CNHR12C	C-DE.АЯ46 В.05396/19	20.06.2019	19.06.2024	Словения	50/60	220-240	400
MSM14500	CNHR12C	C-DE.АЯ46 В.05396/19	20.06.2019	19.06.2024	Словения	50/60	220-240	400
MSM24100	CNHR12C	C-DE.АЯ46 В.05396/19	20.06.2019	19.06.2024	Словения	50/60	220-240	400
MSM2410K	CNHR12C	C-DE.АЯ46 В.05396/19	20.06.2019	19.06.2024	Словения	50/60	220-240	400
MSM24500	CNHR12C	C-DE.АЯ46 В.05396/19	20.06.2019	19.06.2024	Словения	50/60	220-240	400
MSM2610B	CNHR15	C-DE.АЯ46 В.05396/19	20.06.2019	19.06.2024	Словения	50/60	220-240	600
MSM2620B	CNHR15	C-DE.АЯ46 В.05396/19	20.06.2019	19.06.2024	Словения	50/60	220-240	600

\* НЧ – номинальная частота или диапазон номинальных частот переменного тока питающей сети в Герцах

\*\* НН – номинальное напряжение или диапазон номинального напряжения в Вольтгах

\*\*\* НМ – номинальная потребляемая мощность или диапазон номинальных потребляемых мощностей в Ваттах

Торговое обозначение	Апробационный тип	Сертификат соответствия			Страна-изготовитель	НЧ, В	НН**, Гц	НМ***, Вт
		Рег. номер	Дата выдачи	Действует до				
<b>Миксеры, блендеры, измельчители</b>								
MSM62623G	CNHR15	C-DE.АЯ46.В.05396/19	20.06.2019	19.06.2024	Словения	50/60	220-240	600
MSM26500	CNHR15	C-DE.АЯ46.В.05396/19	20.06.2019	19.06.2024	Словения	50/60	220-240	600
MSM2650В	CNHR15	C-DE.АЯ46.В.05396/19	20.06.2019	19.06.2024	Словения	50/60	220-240	600
MSM64120	CNHR24	C-DE.АЯ46.В.05396/19	20.06.2019	19.06.2024	Словения	50/60	220-240	450
MSM66020	CNHR25	C-DE.АЯ46.В.05396/19	20.06.2019	19.06.2024	Словения	50/60	220-240	600
MSM66050	CNHR25	C-DE.АЯ46.В.05396/19	20.06.2019	19.06.2024	Словения	50/60	220-240	600
MSM66050RU	CNHR25	C-DE.АЯ46.В.05396/19	20.06.2019	19.06.2024	Словения	50/60	220-240	600
MSM66110	CNHR25	C-DE.АЯ46.В.05396/19	20.06.2019	19.06.2024	Словения	50/60	220-240	600
MSM66130	CNHR25	C-DE.АЯ46.В.05396/19	20.06.2019	19.06.2024	Словения	50/60	220-240	600
MSM66150RU	CNHR25	C-DE.АЯ46.В.05396/19	20.06.2019	19.06.2024	Словения	50/60	220-240	600
MSM66155	CNHR25	C-DE.АЯ46.В.05396/19	20.06.2019	19.06.2024	Словения	50/60	220-240	600
MSM67150RU	CNHR26	C-DE.АЯ46.В.05396/19	20.06.2019	19.06.2024	Словения	50/60	220-240	750
MSM67160	CNHR26	C-DE.АЯ46.В.05396/19	20.06.2019	19.06.2024	Словения	50/60	220-240	750
MSM67160RU	CNHR26	C-DE.АЯ46.В.05396/19	20.06.2019	19.06.2024	Словения	50/60	220-240	750
MSM67165RU	CNHR26	C-DE.АЯ46.В.05396/19	20.06.2019	19.06.2024	Словения	50/60	220-240	750
MSM67166	CNHR26	C-DE.АЯ46.В.05396/19	20.06.2019	19.06.2024	Словения	50/60	220-240	750
MSM67190	CNHR26FP	C-DE.АЯ46.В.05396/19	20.06.2019	19.06.2024	Словения	50/60	220-240	750
MSM671X0	CNHR26FP	C-DE.АЯ46.В.05396/19	20.06.2019	19.06.2024	Словения	50/60	220-240	750
MSM671X1	CNHR26FP	C-DE.АЯ46.В.05396/19	20.06.2019	19.06.2024	Словения	50/60	220-240	750
MSM6550В	CNHR31	C-DE.АЯ46.В.81469	11.08.2017	10.08.2022	Словения	50/60	220-240	750
MSM6555В	CNHR31	C-DE.АЯ46.В.81469	11.08.2017	10.08.2022	Словения	50/60	220-240	750
MSM6570В	CNHR31	C-DE.АЯ46.В.81469	11.08.2017	10.08.2022	Словения	50/60	220-240	750
MSM6590В	CNHR32	C-DE.АЯ46.В.81469	11.08.2017	10.08.2022	Словения	50/60	220-240	750
MSM87130	CNHR28	C-DE.АЯ46.В.73592	17.02.2016	16.02.2021	Словения	50/60	220-240	750
MSM87140	CNHR28	C-DE.АЯ46.В.73592	17.02.2016	16.02.2021	Словения	50/60	220-240	750
MSM87160	CNHR28	C-DE.АЯ46.В.73592	17.02.2016	16.02.2021	Словения	50/60	220-240	750
MSM87165	CNHR28	C-DE.АЯ46.В.73592	17.02.2016	16.02.2021	Словения	50/60	220-240	750
MSM88190	CNHR29	C-DE.АЯ46.В.73592	17.02.2016	16.02.2021	Словения	50/60	220-240	800
MSM881X1	CNHR29	C-DE.АЯ46.В.73592	17.02.2016	16.02.2021	Словения	50/60	220-240	800
MSM881X2	CNHR29	C-DE.АЯ46.В.73592	17.02.2016	16.02.2021	Словения	50/60	220-240	800
MSMP1000	CNHR11	C-DE.АЯ46.В.05396/19	20.06.2019	19.06.2024	Словения	50/60	220-240	350
<b>Кофемолки</b>								
MKM6000	KM13	C-DE.АЯ46.В.73558	16.02.2016	15.02.2021	Словения	50/60	220-240	180
MKM6003	KM13	C-DE.АЯ46.В.73558	16.02.2016	15.02.2021	Словения	50/60	220-240	180
TSM6011В	KM13	C-DE.АЯ46.В.73558	16.02.2016	15.02.2021	Словения	50/60	220-240	180
TSM6A013В	KM13	C-DE.АЯ46.В.73558	16.02.2016	15.02.2021	Словения	50/60	220-240	180
TSM6A014R	KM13	C-DE.АЯ46.В.73558	16.02.2016	15.02.2021	Словения	50/60	220-240	180
TSM6A017С	KM13	C-DE.АЯ46.В.73558	16.02.2016	15.02.2021	Словения	50/60	220-240	180
<b>Кухонные комбайны, кухонные машины</b>								
MC812M865	CNCM30	C-DE.АЯ46.В.73522	12.02.2016	11.02.2021	Словения	50/60	220-240	1250
MC812S814	CNCM30	C-DE.АЯ46.В.73522	12.02.2016	11.02.2021	Словения	50/60	220-240	1250
MC812W501	CNCM30	C-DE.АЯ46.В.73522	12.02.2016	11.02.2021	Словения	50/60	220-240	1000
MC812W620	CNCM30	C-DE.АЯ46.В.73522	12.02.2016	11.02.2021	Словения	50/60	220-240	1100
MC812W872	CNCM30	C-DE.АЯ46.В.73522	12.02.2016	11.02.2021	Словения	50/60	220-240	1250
MCM3100W	CNCM12	C-DE.АЯ46.В.73522	12.02.2016	11.02.2021	Словения	50/60	220-240	800
MCM3110W	CNCM12	C-DE.АЯ46.В.73522	12.02.2016	11.02.2021	Словения	50/60	220-240	800
MCM3200W	CNCM12	C-DE.АЯ46.В.73522	12.02.2016	11.02.2021	Словения	50/60	220-240	800
MCM3201В	CNCM12	C-DE.АЯ46.В.73522	12.02.2016	11.02.2021	Словения	50/60	220-240	800
MCM3401M	CNCM12	C-DE.АЯ46.В.73522	12.02.2016	11.02.2021	Словения	50/60	220-240	800
MCM3501M	CNCM12	C-DE.АЯ46.В.73522	12.02.2016	11.02.2021	Словения	50/60	220-240	800
MCM4000	CNCM20	C-DE.АЯ46.В.73522	12.02.2016	11.02.2021	Словения	50/60	220-240	700
MCM4100	CNCM20	C-DE.АЯ46.В.73522	12.02.2016	11.02.2021	Словения	50/60	220-240	800
MUM4406	CNUM5ST	C-DE.АЯ46.В.73522	12.02.2016	11.02.2021	Словения	50/60	220-240	500
MUM4426	CNUM5ST	C-DE.АЯ46.В.73522	12.02.2016	11.02.2021	Словения	50/60	220-240	500
MUM44R1	CNUM5ST	C-DE.АЯ46.В.73522	12.02.2016	11.02.2021	Словения	50/60	220-240	500
MUM4657	CNUM5ST	C-DE.АЯ46.В.73522	12.02.2016	11.02.2021	Словения	50/60	220-240	550
MUM4855	CNUM5ST	C-DE.АЯ46.В.73522	12.02.2016	11.02.2021	Словения	50/60	220-240	600
MUM4856	CNUM5ST	C-DE.АЯ46.В.73522	12.02.2016	11.02.2021	Словения	50/60	220-240	600
MUM4875EU	CNUM5ST	C-DE.АЯ46.В.73522	12.02.2016	11.02.2021	Словения	50/60	220-240	600
MUM4880	CNUM5ST	C-DE.АЯ46.В.73522	12.02.2016	11.02.2021	Словения	50/60	220-240	600
MUM48SЛ	CNUM5ST	C-DE.АЯ46.В.73522	12.02.2016	11.02.2021	Словения	50/60	220-240	600
MUM52120	CNUM50	C-DE.АЯ46.В.73522	12.02.2016	11.02.2021	Словения	50/60	220-240	700
MUM54D00	CNUM51	C-DE.АЯ46.В.73522	12.02.2016	11.02.2021	Словения	50/60	220-240	900
MUM54G00	CNUM51	C-DE.АЯ46.В.73522	12.02.2016	11.02.2021	Словения	50/60	220-240	900
MUM54I00	CNUM51	C-DE.АЯ46.В.73522	12.02.2016	11.02.2021	Словения	50/60	220-240	900
MUM54P00	CNUM51	C-DE.АЯ46.В.73522	12.02.2016	11.02.2021	Словения	50/60	220-240	900
MUM54Y00	CNUM51	C-DE.АЯ46.В.73522	12.02.2016	11.02.2021	Словения	50/60	220-240	900

Торговое обозначение	Апробационный тип	Сертификат соответствия			Страна-изготовитель	НЧ*, В	НН**, Гц	НМ***, Вт
		Рег. номер	Дата выдачи	Действует до				
<b>Кухонные комбайны, кухонные машины</b>								
MUM58020	CNUM51	C-DE.АЯ46.В.73522	12.02.2016	11.02.2021	Словения	50/60	220-240	1000
MUM58225	CNUM51	C-DE.АЯ46.В.73522	12.02.2016	11.02.2021	Словения	50/60	220-240	1000
MUM58231	CNUM51	C-DE.АЯ46.В.73522	12.02.2016	11.02.2021	Словения	50/60	220-240	1000
MUM58243	CNUM51	C-DE.АЯ46.В.73522	12.02.2016	11.02.2021	Словения	50/60	220-240	1000
MUM5824С	CNUM51	C-DE.АЯ46.В.73522	12.02.2016	11.02.2021	Словения	50/60	220-240	1000
MUM58252RU	CNUM51	C-DE.АЯ46.В.73522	12.02.2016	11.02.2021	Словения	50/60	220-240	1000
MUM58420	CNUM51	C-DE.АЯ46.В.73522	12.02.2016	11.02.2021	Словения	50/60	220-240	1000
MUM58720	CNUM51	C-DE.АЯ46.В.73522	12.02.2016	11.02.2021	Словения	50/60	220-240	1000
MUM58920	CNUM51	C-DE.АЯ46.В.73522	12.02.2016	11.02.2021	Словения	50/60	220-240	1000
MUM58B00	CNUM51	C-DE.АЯ46.В.73522	12.02.2016	11.02.2021	Словения	50/60	220-240	1000
MUM58K20	CNUM51	C-DE.АЯ46.В.73522	12.02.2016	11.02.2021	Словения	50/60	220-240	1000
MUM58L20	CNUM51	C-DE.АЯ46.В.73522	12.02.2016	11.02.2021	Словения	50/60	220-240	1000
MUM59343	CNUM51	C-DE.АЯ46.В.73522	12.02.2016	11.02.2021	Словения	50/60	220-240	1000
MUM59M55	CNUM51	C-DE.АЯ46.В.73522	12.02.2016	11.02.2021	Словения	50/60	220-240	1000
MUM5XV110	CNUM51	C-DE.АЯ46.В.73522	12.02.2016	11.02.2021	Словения	50/60	220-240	1000
MUM5XV20	CNUM51	C-DE.АЯ46.В.73522	12.02.2016	11.02.2021	Словения	50/60	220-240	1000
MUM5XV40	CNUM51	C-DE.АЯ46.В.73522	12.02.2016	11.02.2021	Словения	50/60	220-240	1000
MUM9A32S00	CNUM60A	C-DE.АЯ46.В.77956	21.12.2016	20.12.2021	Словения	50/60	220-240	1200
MUM9Y35S12	CNUM60B	C-DE.АЯ46.В.81253	28.07.2017	27.07.2022	Словения	50/60	220-240	1500
MUM9YX5S12	CNUM61B	C-DE.АЯ46.В.81253	28.07.2017	27.07.2022	Словения	50/60	220-240	1500
MUMPI1000	CNUM52T	C-DE.АЯ46.В.73522	12.02.2016	11.02.2021	Словения	50/60	220-240	600
<b>Мясорубки</b>								
MFW2500W	CNFV4	C-DE.АЯ46.В.06079/19	18.07.2019	17.07.2024	Китай	50/60	220-240	350
MFW2510W	CNFV4	C-DE.АЯ46.В.06079/19	18.07.2019	17.07.2024	Китай	50/60	220-240	350
MFW2514W	CNFV4	C-DE.АЯ46.В.06079/19	18.07.2019	17.07.2024	Китай	50/60	220-240	350
MFW2515W	CNFV4	C-DE.АЯ46.В.06079/19	18.07.2019	17.07.2024	Китай	50/60	220-240	350
MFW2517W	CNFV4	C-DE.АЯ46.В.06079/19	18.07.2019	17.07.2024	Китай	50/60	220-240	350
MFW2520W	CNFV4	C-DE.АЯ46.В.06079/19	18.07.2019	17.07.2024	Китай	50/60	220-240	350
MFW3520G	CNFV3A	C-DE.АЯ46.В.82954	24.11.2017	23.11.2022	Польша	50/60	220-240	500
MFW3520W	CNFV3A	C-DE.АЯ46.В.82954	24.11.2017	23.11.2022	Польша	50/60	220-240	500
MFW3540W	CNFV3A	C-DE.АЯ46.В.82954	24.11.2017	23.11.2022	Польша	50/60	220-240	500
MFW3600W	CNFV3A	C-DE.АЯ46.В.82954	24.11.2017	23.11.2022	Польша	50/60	220-240	500
MFW3630A	CNFV3B	C-DE.АЯ46.В.82954	24.11.2017	23.11.2022	Польша	50/60	220-230	500
MFW3630I	CNFV3B	C-DE.АЯ46.В.82954	24.11.2017	23.11.2022	Польша	50/60	220-230	500
MFW3640A	CNFV3B	C-DE.АЯ46.В.82954	24.11.2017	23.11.2022	Польша	50/60	220-230	500
MFW3710B	CNFV3A	C-DE.АЯ46.В.82954	24.11.2017	23.11.2022	Польша	50/60	220-240	500
MFW3850W	CNFV3B	C-DE.АЯ46.В.82954	24.11.2017	23.11.2022	Польша	50/60	220-230	500
MFW3910W	CNFV3A	C-DE.АЯ46.В.82954	24.11.2017	23.11.2022	Польша	50/60	220-240	500
MFW3X10B	CNFV3B	C-DE.АЯ46.В.82954	24.11.2017	23.11.2022	Польша	50/60	220-230	500
MFW3X10W	CNFV3B	C-DE.АЯ46.В.82954	24.11.2017	23.11.2022	Польша	50/60	220-230	500
MFW3X13W	CNFV3B	C-DE.АЯ46.В.82954	24.11.2017	23.11.2022	Польша	50/60	220-230	500
MFW3X14B	CNFV3B	C-DE.АЯ46.В.82954	24.11.2017	23.11.2022	Польша	50/60	220-230	500
MFW3X14W	CNFV3B	C-DE.АЯ46.В.82954	24.11.2017	23.11.2022	Польша	50/60	220-230	500
MFW3X18B	CNFV3B	C-DE.АЯ46.В.82954	24.11.2017	23.11.2022	Польша	50/60	220-230	500
MFW3X18W	CNFV3B	C-DE.АЯ46.В.82954	24.11.2017	23.11.2022	Польша	50/60	220-230	500
MFW45000	CNFV5	C-DE.АЯ46.В.06079/19	18.07.2019	17.07.2024	Китай	50/60	220-240	500
MFW45020	CNFV5	C-DE.АЯ46.В.06079/19	18.07.2019	17.07.2024	Китай	50/60	220-240	500
MFW45120	CNFV5	C-DE.АЯ46.В.06079/19	18.07.2019	17.07.2024	Китай	50/60	220-240	500
MFW66020	CNFV6	C-DE.АЯ46.В.06079/19	18.07.2019	17.07.2024	Китай	50/60	220-240	600
MFW67440	CNFW7	C-DE.АЯ46.В.06079/19	18.07.2019	17.07.2024	Китай	50/60	220-240	700
MFW67450	CNFW7	C-DE.АЯ46.В.06079/19	18.07.2019	17.07.2024	Китай	50/60	220-240	700
MFW67600	CNFW7	C-DE.АЯ46.В.06079/19	18.07.2019	17.07.2024	Китай	50/60	220-240	700
MFW68100	CNFV8	C-DE.АЯ46.В.06079/19	18.07.2019	17.07.2024	Китай	50/60	220-240	600
MFW68840	CNFV8	C-DE.АЯ46.В.06079/19	18.07.2019	17.07.2024	Китай	50/60	220-240	800
MFW68660	CNFV8	C-DE.АЯ46.В.06079/19	18.07.2019	17.07.2024	Китай	50/60	220-240	800
MFW68680	CNFV8	C-DE.АЯ46.В.06079/19	18.07.2019	17.07.2024	Китай	50/60	220-240	800
<b>Сковородки/малки</b>								
MCP3000N	CNZP3	C-DE.АЯ46.В.00250/18	19.12.2018	18.12.2023	Босния и Герцеговина	50/60	220-240	25
MCP3500N	CNZP3	C-DE.АЯ46.В.00250/18	19.12.2018	18.12.2023	Босния и Герцеговина	50/60	220-240	25
MCP72GPB	CNZP4	C-DE.АЯ46.В.82955	24.11.2017	23.11.2022	Китай	50/60	220-240	40
MES25A0	CNCJ03	C-DE.АЯ46.В.73451	08.02.2016	07.02.2021	Китай	50/60	220-240	700
MES3500	CNCJ03	C-DE.АЯ46.В.73451	08.02.2016	07.02.2021	Китай	50/60	220-240	700
MES4010	CNCJ05	C-DE.АЯ46.В.73451	08.02.2016	07.02.2021	Китай	50/60	220-240	1200
MESM500W	CNSJ01	C-DE.АЯ46.В.80092	24.05.2017	23.05.2022	Китай	50/60	220-240	150
MESM731M	CNSJ01	C-DE.АЯ46.В.80092	24.05.2017	23.05.2022	Китай	50/60	220-240	150

\* НЧ – номинальная частота или диапазон номинальных частот переменного тока питающей сети в Герцах

\*\* НН – номинальное напряжение или диапазон номинального напряжения в Вольтах

\*\*\* НМ – номинальная потребляемая мощность или диапазон номинальных потребляемых мощностей в Ваттах

FB5859 / август 2019

## فهرس المحتويات

154	المعالجة	145	الأمان
155	الغطاء الواقي لوحدة الإدارة	145	إرشاد اُر عامة
155	<b>التنظيف والعناية</b>	145	الاستعمال المطابق للتعليمات
155	مواد التنظيف	146	تقييد دائرة المستخدمين
156	نظرة عامة على التنظيف	146	إرشادات الأمان
156	<b>الملحقات الخاصة</b>	149	<b>تجنب الأضرار المادية</b>
156	<b>أمثلة تطبيقية</b>	149	<b>حماية البيئة والتوفير</b>
156	وصفة مقترحة	149	التخلص من مواد التغليف
157	<b>التغلب على الاختلالات</b>		<b>إخراج الجهاز من مواد التغليف</b>
157	الاختلالات الوظيفية	149	<b>وفحصه</b>
159	<b>التخلص</b>		إخراج الجهاز والأجزاء من مواد
159	التخلص من الجهاز القديم	149	التغليف
159	<b>خدمة العملاء</b>	149	محتويات عبوة المنتج
	رقم المنتج (E-Nr.) ورقم الصنع	150	نصب الجهاز
159	(FD)		<b>التعرّف</b>
159	اشتراطات الضمان	150	الجهاز
		150	مفتاح دوار
		150	الذراع المتراوح
		151	وحدات الإدارة
		151	أدوات العمل
		152	وضع الصف
		152	أنظمة الأمان والسلامة
		152	<b>قبل أول استخدام</b>
		152	تحضير الجهاز
		153	<b>الاستعمال الأساسي</b>
		153	طول الكابل
		153	تحريك الذراع المتراوح
		153	تركيب الوعاء
		153	إخراج الوعاء
		153	تركيب أداة العمل
		153	انتزاع أداة العمل
		153	تركيب غطاء الوعاء
		154	خلع غطاء الوعاء



## الأمان

انتبه إلى مراعاة المعلومات الخاصة بموضوع الأمان، كي يمكنك استخدام جهازك بأمان.

### إرشادات عامة

- تجد هنا معلومات عامة حول هذا الدليل.
- اقرأ هذا الدليل بعناية. عندئذٍ فقط سيمكنك تشغيل الجهاز بأمان وكفاءة.
- انتبه إلى مراعاة أدلة التشغيل الإضافية عند استخدام الكماليات الموردة أو الاختيارية.
- يُوَجِّه هذا الدليل إلى مُستخدم الجهاز.
- التزم بمراعاة إرشادات الأمان والإرشادات التحذيرية.
- احتفظ بالدليل وبمعلومات المنتج لغرض الاستخدام اللاحق أو لتسليمها إلى المالك التالي.
- افحص الجهاز بعد إخراجه من مواد التغليف. لا توصل الجهاز بالكهرباء في حالة وجود أضرار ناتجة عن عملية النقل.

### الاستعمال المطابق للتعليمات

- كي يمكنك استخدام الجهاز بصورة آمنة وسليمة، التزم بإرشادات الاستعمال المطابق للتعليمات.
- لا تستخدم الجهاز إلا:
- وفقاً لدليل الاستعمال هذا.
- مع الأجزاء والكماليات الأصلية.
- لاستخداماتٍ إضافية موصوفة في أدلة الملحقات الموردة أو الاختيارية.
- لتقليب وعجن وضرب المواد الغذائية.
- تحت الإشراف.
- في المنزل الخاص وفي الأماكن المغلقة من المحيط المنزلي في درجة حرارة الغرفة.
- لمعالجة الكميات ولفترات التشغيل المعتادة في الأغراض المنزلية.
- حتى ارتفاع يبلغ 2000 م فوق سطح البحر.
- افصل الجهاز من مصدر الإمداد بالتيار الكهربائي، عندما:
- لا تستخدم الجهاز.
- لا تراقب الجهاز.

- ترْكَب الجهاز.
- تفك الجهاز.
- تنظف الجهاز.
- تقترب من أجزاء دَوَّارة.
- تستبدل أدوات العمل.
- تواجه خطرًا ما.

### تقييد دائرة المستخدمين

تجَبِّب المخاطر على الأطفال والأشخاص المُعَرَّضين للخطر. يُسمح باستخدام هذا الجهاز من قِبَل الأشخاص الذين يعانون من نقص في القدرات الجسدية أو الحسية أو العقلية أو الأشخاص الذين لديهم قصور في الخبرة أو المعرفة شريطة أن يتم مراقبتهم أو توجيههم إلى كيفية الاستخدام الآمن للجهاز مع التأكد من إدراكهم للأخطار المرتبطة بذلك. لا يجوز للأطفال العبث بالجهاز. لا يجوز للأطفال تنظيف الجهاز أو إجراء أعمال الصيانة المنوطة بالمستخدم. لا يُسمح باستخدام الجهاز من قبل أطفال. يجب إبعاد الأطفال عن الجهاز وكابل التوصيل.

### إرشادات الأمان

انتبه إلى مراعاة إرشادات الأمان.

#### ⚠ تحذير - خطر الصعق الكهربائي!

- أي جهاز متضرر أو كابل كهرباء تآلف سوف يشكّل خطرًا.
  - ◀ لا تشغّل أبدًا جهازًا متضررًا.
  - ◀ لا تشغّل جهازًا ذا سطحٍ مشقوق أو مكسور.
  - ◀ لا تشد كابل الكهرباء المتصل بالشبكة كي تفصل الجهاز عن شبكة الكهرباء أبدًا. انزع القابس الكهربائي من كابل الكهرباء دائمًا.
  - ◀ إذا كان الجهاز متضررًا أو كابل التوصيل بالشبكة تالقًا، فاسحب على الفور القابس الكهربائي لكابل التيار أو افصل المصهر الموجود في صندوق المصاهر.
  - ◀ "الاتصال بخدمة العملاء." ← صفحة 159
  - ◀ وحدهم أفراد الطاقم الفني المدربون من أجل ذلك يُسمح لهم بإجراء إصلاحات على الجهاز.

- تنطوي أعمال التركيب غير السليمة فنيًا على أخطار.
  - ◀ لا توصل الجهاز وتشغل إلا وفقًا للقيم الموضحة على لوحة الصنع.
- تنطوي أعمال الإصلاح غير السليمة فنيًا على أخطار.
  - ◀ وحدهم أفراد الطاقم الفني المدربون من أجل ذلك يُسمح لهم بإجراء إصلاحات على الجهاز.
  - ◀ لا يُسمح إلا باستخدام قطع الغيار الأصلية لإصلاح الجهاز.
  - ◀ إذا كان كابل الكهرباء لهذا الجهاز متضررًا، يجب تغييره من قبل الجهة الصانعة أو مركز خدمة العملاء التابع لها أو من قبل فني مؤهل بشكل مماثل، وذلك لتجنب المخاطر.
- الرطوبة التي تتوغل في الجهاز قد تسبب صدمة كهربائية.
  - ◀ لا تغمر الجهاز أو كابل الكهرباء في الماء أو في غسالة الأواني.
  - ◀ لا تستخدم الجهاز إلا في أماكن مغلقة.
  - ◀ لا تعرّض الجهاز أبدًا للحرارة والرطوبة الشديديتين.
  - ◀ لا تستخدم أجهزة تنظيف بالضغط العالي أو أجهزة تنظيف البخار، كي تنظف الجهاز.
- أي عزل متضرر لكابل الكهرباء سوف يشكّل خطرًا.
  - ◀ لا تقم مطلقًا بوضع وصلة الشبكة في وضع تلامس مع أجزاء ساخنة من الجهاز أو مصادر حرارية.
  - ◀ لا تقم مطلقًا بوضع وصلة الشبكة في وضع تلامس مع أسنان مدببة أو حواف حادة.
  - ◀ لا تثنى أو تسحق أو تغيّر وصلة الشبكة الكهربائية.

### ⚠ تحذير - خطر الحريق!

- السفينة الشديدة يمكن أن تترق الجهاز والعدد.
  - ◀ لا تضع الجهاز أبدًا على سطحٍ ساخن أو بالقرب منه.

### ⚠ تحذير - خطر الإصابة!

- وحدات الإدارة أو الأدوات أو أجزاء الملحقات الدوّارة يمكن أن تؤدّي إلى إصابات.
  - ◀ احرص على إبعاد الأيدي والشعر والملابس والأوعية الأخرى عن الأجزاء الدوّارة.
  - ◀ يجب عدم تركيب أو فك الأدوات والملحقات إلا عند توقف وحدة الإدارة وفصل الجهاز عن مصدر التيار الكهربائي.
  - ◀ أطفئ الجهاز قبل تغيير الأدوات أو قبل التنظيف وافصله عن الشبكة.

- ◀ لا تستخدم الأدوات إلا إذا كان الوعاء مرگبًا والغطاء موضوعًا وأغطية الحماية وحدات الإدارة مركبة!
- ◀ لا تفتح الذراع المتراوح أبدًا أثناء عملية المعالجة.
- تشغيل جهاز به أجزاء متضررة يمكن أن يؤدي إلى حدوث إصابات.
- ◀ الأجزاء التي يتضع بها وجود شقوق أو أضرار أخرى مميزة أو أنها غير مركبة بشكٍ صحيح، استبدلها بقطع غير أصلية.

### ⚠ تحذير - خطر السحق!

- اليدان والأصابع يمكن أن تنحصر.
- ◀ لا تمسك بالوعاء عند إنزال الذراع المتراوح.

### ⚠ تحذير - خطر الاختناق!

- يمكن أن يلف الأطفال مواد التغليف فوق رؤوسهم أو ينحشروا بداخلها ويختنقوا.
- ◀ أبعد مواد التغليف عن تناول الأطفال.
- ◀ لا تدع الأطفال يلعبون بمواد التغليف للجهاز.
- يمكن أن يستنشق الأطفال الأجزاء الصغيرة أو يبتلعوها ومن ثم يختنقون.
- ◀ أبعد الأجزاء الصغيرة عن تناول الأطفال.
- ◀ لا تدع الأطفال يلعبون بالأجزاء الصغيرة.

### ⚠ تحذير - خطر حدوث أضرار صحية!

- الأوساخ العالقة بالأسطح يمكن أن تشكّل خطرًا على الصحة.
- ◀ احرص على مراعاة إرشادات التنظيف.
- ◀ نظف الأسطح التي تلامس المواد الغذائية قبل كل استخدام.

يمكنك الحصول على المعلومات الخاصة بأحدث سبل التخلص من المخلفات لدى تاجرِك المتخصص أو لدى إدارة البلدية أو المدينة التي تتبع لها.

## تجبب الأضرار المادية

لتجنب الأضرار المادية في الجهاز أو الملحقات أو أغراض المطبخ، التزم بمراعاة هذه الإرشادات.

### تنبيه

- الاستخدام غير المناسب يمكن أن يؤدّي إلى أضرار مادية.
- ◀ لا تستخدم أليات تشغيل متنوعة في وقت واحد.
- ◀ لا تشغل الجهاز أبدًا أطول مما هو ضروري.
- ◀ لا تشغل أبدًا دون وجود خليط.
- ◀ لا تستخدم الأجزاء والملحقات الأصلية لأجهزة أخرى.
- ◀ انتبه إلى مراعاة كميات المعالجة القصوى.
- ◀ لا تخزن أية أغراض غريبة في الوعاء.
- يتصاعد بخار ساخن من الخلف من شبكة البخار. البخار المحجوز يمكن أن يؤدي إلى سخونة مفرطة للجهاز.
- ◀ ضع الجهاز على مسافة فاصلة كافية عن الجدار والأسطح المساسة والأجهزة الأخرى،

## إخراج الجهاز من مواد التغليف وفحصه

ما يجب عليك مراعاته عند إخراج الجهاز من مواد التغليف، تعرفه هنا.

## إخراج الجهاز والأجزاء من مواد التغليف

1. أخرج الجهاز من عبوة التغليف.
2. خذ كافة الأجزاء الأخرى والمستندات المرفقة من عبوة التغليف وجهّزها.
3. انزع مادة التغليف الموجودة.
4. أزل أي ملصقات أو رقائق عن الجهاز.

## محتويات عبوة المنتج

بعد إخراج كافة القطع من أغلفتها تأكد من خلوها من أضرار النقل وعدم نقصان أي منها.

**ملاحظة:** يورّد الجهاز مع ملحقاتٍ أخرى حسب التجهيزات. اطلع على محتويات عبوة المنتج الإضافية في أدلة الملحقات.

← صورة 1

A الجهاز الأساسي مع وعاء تقليب

B غطاء بمنفذ تعبئة مدمج

C ذراع التقلب الحلزوني

D المضرب الدوّار

E كلاب العجين

## حماية البيئة والتوفير

حافظ على البيئة باستعمال جهازك بصورة رحيمة بالموارد وتخلّص من المواد القابلة لإعادة الاستخدام بصورة صحيحة.

## التخلص من مواد التغليف

كافة مواد التغليف خاماً غير ضارة بالبيئة ويمكن إعادة استغلالها.

- ◀ تخلّص من المكونات المفردة بشكلٍ منفصل حسب نوعها.

مفتاح دوار	5
غطاء حماية لوحدة الإدارة 2	6
وحدة الإدارة 2	7
غطاء حماية لوحدة الإدارة 3	8
وحدة الإدارة 3	9
شبكة البخار	10
وحدة الإدارة الرئيسية	11
موضع حفظ سلك التوصيل الكهربائي	12
فتحة للوعاء	13

## مفتاح دوار

تستطيعُ بواسطة المفتاح الدوار بدء المعالجة وإيقافها واختيار السرعة.

الرمز	الوظيفة
off	إيقاف المعالجة.
1	معالجة المكوّنات عند سرعة منخفضة.
7	معالجة المكوّنات عند أعلى سرعة.
M	معالجة المكوّنات عند أعلى سرعة لفترة قصيرة. ← "استخدام التشغيل اللحظي"، صفحة 155

## الذراع المتراوح

يمكن تعديل الذراع المتراوح وتثبيتته في مواضع مختلفة.

عندما يُضغَط زر تحرار القفل، يمكن تحريك الذراع المتراوح إلى الموضع المرغوب.

← "تحريك الذراع المتراوح"، صفحة 153

## نصب الجهاز

### ⚠ تحذير خطر الحريق!

السخونة الشديدة يمكن أن تحرق الجهاز والعدد.  
← لا تضع الجهاز أبدًا على سطحٍ ساخن أو بالقرب منه.

### تنبيه

يتصاعد بخارٌ ساخن من الخلف من شبكة البخار. البخار المحجوز يمكن أن يؤدي إلى سخونةٍ مفرطة للجهاز.  
← ضع الجهاز علي مسافةٍ فاصلة كافية عن الجدار والأسطح الحساسة والأجهزة الأخرى،

1. ضع الجهاز على سطح تشغيل ثابت ومستو ونظيف وناعم.
  2. اسحب كابل الشبكة إلى الخارج بمقدار الطول المطلوب.  
← "طول الكابل"، صفحة 153
- لا تدخل قابس الجهاز في المقبس.

## التعرّف

تعرّف على أجزاء جهازك.

## الجهاز

تجد هنا نظرةً عامة على مكوّنات جهازك.

← صورة 2

وعاء تقليب	1
غطاء بمنفذ تعبئة مدمج	2
زر تحرير القفل للذراع المتراوح	3
الذراع المتراوح	4

## مواضع الذراع المتراوح

تجد هنا نظرة عامة على مواضع الذراع المتراوح.

## الموض استخدام

E

وحدة الإدارة	الاستخدام
وحدة الإدارة 1	الأدوات العمل.
وحدة الإدارة 1	للملحقات، مثل مفرمة اللحم
وحدة الإدارة 2	للملحقات، مثل خراطة تمريرية فورية عصارة الموالح
وحدة الإدارة 3	للملحقات، مثل تجهيزة الخلاط العلوية

الموضع 1 الذراع المتراوح مغلق.

- معالجة المكونات باستخدام أدوات العمل.
- استخدام الملحقات في وحدة الإدارة 2، مثل خراطة تمريرية فورية



الموضع 2 الذراع المتراوح تم فتحه.

- تركيب الوعاء أو انتزاعه.
- تركيب أداة العمل أو انتزاعها.
- تعبئة المكونات في الوعاء.

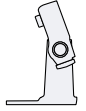

الموضع 3 استخدام الملحقات في وحدة الإدارة الرئيسية، مثل مفرمة اللحم.

- استخدام الملحقات في وحدة الإدارة 3، مثل تجهيزة الخلاط العلوية



## أدوات العمل

تعرف هنا كل ما هو جوهر حول أدوات العمل المختلفة.

## نظرة عامة على أدوات العمل

استعمل أداة العمل المناسبة حسب الاستخدام.

## أداة العمل الاستخدام

- كباب العجين
- عجن العجائن الثقيلة، مثل العجين المخمر.
- خلط المواد الغذائية، التي لا يُفترض تفتيتها، مثل الزبيب أو رقائق الشوكولاتة.



## وحدات الإدارة

جهاز مزود بوحدات إدارة مختلفة، متوافقة بشكل خاص مع أدوات العمل والملحقات.

**ملاحظة:** وحدتا الإدارة 2 و 3 مغطتان بأغطية حماية.

← "الغطاء الواقي لوحدة الإدارة"،  
صفحة 155

## نظرة عامة على وحدات الإدارة

تجد هنا نظرة عامة على وحدات الإدارة والغرض من استخدامها.

## التأمين ضد التشغيل الخاطئ

يحول التأمين ضد التشغيل الخاطئ دون تشغيل جهازك على نحو غير مرغوب.

لا يمكن تشغيل الجهاز واستعماله، إلا عندما يتعشق الذراع المتراوح في الموضع 1 أو الموضع 3 بصورة صحيحة.

## التأمين ضد إعادة التشغيل

يحول التأمين ضد إعادة التشغيل دون أن يبدأ جهازك المعالجة من تلقاء نفسه بعد انقطاع التيار الكهربائي. يُعاد تشغيل الجهاز بعد انقطاع التيار الكهربائي. لا يمكن إعادة بدء عملية المعالجة مرة أخرى إلا بعد وضع المفتاح الدوار على Off.

## التأمين ضد التحميل الزائد

يحول التأمين ضد التحميل الزائد دون تضرر المحرك ومكونات تركيبية أخرى من جراء تحميل مرتفع للغاية.

## قبل أول استخدام

هيئ الجهاز للاستخدام.

## تحضير الجهاز

1. اضغط على زر تحرير القفل وارفع الذراع المتراوح، إلى أن يتعشق. ← "تحرير الذراع المتراوح"، صفحة 153
2. ارفع الوعاء وأخرجه. ← "إخراج الوعاء"، صفحة 153
3. نظّف كافة الأجزاء، التي تتلامس مع المواد الغذائية، قبل الاستخدام الأول. ← "التنظيف والعناية"، صفحة 155
4. جهّز الأجزاء المنظّفة والمجفّفة للاستخدام.

## أداة العمل الاستخدام

ذراع التقليب الملزوني

- تقليب المواد الغذائية، مثل العجين الخالي من الخميرة أو خليط الموس.
- خلط المواد الغذائية، مثل بياض البيض أو القشدة أو الزبيب.



المضرب الدوّار

- خفق بياض البيض والقشدة.
- تقليب العجائن الخفيفة، مثل الكعكات الإسفنجية.



## وضع الصف

جهازك مّجهز بوضع صف أو توماتيكيّ. تواصل وحدائ الإدارة التحرك بعد الإطفاء لبضع ثوانٍ، إلى حين بلوغ وضع الصف الصحيح.

**ملاحظة:** لا يمكن فتح الذراع المتراوح أو غلقه مع وجود أداة مركّبة إلا عندما تقع وحدة الإدارة في وضع الصف الصحيح.

تقوّد الأسباب التالية إلى وضع صف خاطئ:

- انقطع الإمداد بالكهرباء أثناء عملية المعالجة.
- أنهى نظام الأمان عملية المعالجة.
- انحل الذراع المتراوح أثناء عملية المعالجة أو انضغط زرّ تحرير القفل للذراع المتراوح.

**نصيحة:** يمكنك إصلاح وضع صف خاطئ بنفسك بسهولة.

← "التغلب على الاختلالات"، صفحة 157

## أنظمة الأمان والسلامة

تجد هنا نظرة عامة على أنظمة الأمان والسلامة لجهازك.



1. اختر أداة العمل المطلوبة.  
← "نظرة عامة على أدوات العمل"،  
صفحة 151
2. اضغط أداة العمل في وحدة  
الإدارة الرئيسية، إلى أن تتعشّق.  
← صورة 7
3. لاستخدام كلاب العجين:  
- اقبس كلاب العجين مع غطاء  
حماية مرگب في وحدة الإدارة  
الرئيسية.  
- أدر غطاء الحماية إلى أن يتعشّق  
كلاب العجين بالكامل.  
← صورة 8  
يجب أن يغطي غطاء الحماية [a]  
وحدة الإدارة الرئيسية بالكامل.

## انتزاع أداة العمل

- ◀ اجذب أداة العمل بالكامل من  
وحدة الإدارة.  
← صورة 9

## تركيب غطاء الوعاء

### الشروط

- أداة العمل المرغوبة مرگبة.
- الوعاء مرگب.
- الذراع المتراوح مغلّق.

1. اضغط على زر تحرير القفل وارفع  
الذراع المتراوح برفق وثبته.  
← صورة 10
2. ارفع الغطاء من الأمام برفق، وأزحه  
بالكامل على الوعاء وأنزله.  
← صورة 11  
يجب أن يشير منفذ التعبئة إلى  
الأمام.
3. ادفع الذراع المتراوح إلى الأسفل  
إلى أن يتعشّق.  
← صورة 12

## الاستعمال الأساسي

يمكنك أن تجد هنا كل ما يجب عليك  
معرفته بشأن تشغيل جهازك.

### طول الكابل

اضبط طول كابل الشبكة الكهربائية  
حسب احتياجك.

### ضبط طول الكابل بواسطة منطقة تخزين الكابل

1. اسحب كابل الشبكة الكهربائية  
بالطول المطلوب.
2. لاختزال طول الكابل، أزع الكابل إلى  
داخل منطقة تخزين الكابل.

### تحريك الذراع المتراوح

1. اضغط على زر تحرير القفل وارفع  
الذراع المتراوح، إلى أن يتعشّق.  
← صورة 3
- ✓ الذراع المتراوح مثبت في الموضع 2.
2. اضغط على زر تحرير القفل وحرك  
الذراع المتراوح إلى الأسفل إلى أن  
يتعشّق في الوضع العمودي.  
← صورة 4
- ✓ الذراع المتراوح مثبت في الموضع 3.

### تركيب الوعاء

- ◀ ضع الوعاء في الجهاز الأساسي.  
← صورة 5
- يجب أن يستقر الوعاء تمامًا وبثبات  
فوق الجهاز الأساسي.

### إخراج الوعاء

- ◀ ارفع الوعاء وأخرجه.  
← صورة 6

### تركيب أداة العمل

- ◀ يجب عدم تركيب أو فك الأدوات والملحقات إلا عند توقف وحدة الإدارة وفصل الجهاز عن مصدر التيار الكهربائي.
- ◀ أطفئ الجهاز قبل تغيير الأدوات أو قبل التنظيف وافصله عن الشبكة.
- ◀ لا تستخدم الأدوات إلا إذا كان الوعاء مرگبًا والغطاء موضوعًا وأغطية الحماية وحدات الإدارة مركبة!
- ◀ لا تفتح الذراع المتراوح أبدًا أثناء عملية المعالجة.

### الشروط

- الوعاء مرگب.
- أداة العمل المطلوبة مرگبة.
- 1. عبئ المكونات في الوعاء.
- 2. اضغط على زر تحرير القفل وادفع الذراع المتراوح إلى الأسفل إلى أن يتعشق.
- 3. قم بتوصيل القابس الكهربائي.
- 4. انقل المفتاح الدوار إلى السرعة المرغوبة.
- ← صورة 13
- 5. عالج المكونات إلى أن يتم الوصول إلى النتيجة المرغوبة.
- 6. ضع المفتاح الدوار على Off.
- ← صورة 14
- 7. انتظر توقف الجهاز عن الحركة. انزع القابس الكهربائي.

### نصائح

- يمكنك تغيير السرعة أثناء المعالجة في أي وقت أو قطع عملية المعالجة.
- نظف كافة الأجزاء على الفور بعد الاستخدام، حتى لا تجف البقايا.

## خلع غطاء الوعاء

1. اضغط على زر تحرير القفل وارفع الذراع المتراوح برفق وثبته.
2. ارفع الغطاء من الأمام برفق واسمه إلى الأمام.
3. ادفع الذراع المتراوح إلى الأعلى إلى أن يتعشق.

## المعالجة

تعرف هنا كل ما هو جوهري حول معالجة المواد الغذائية.

### توصيات السرعات

احرص على مراعاة توصيات السرعات للحصول على نتائج مثالية.

الاستخدام	وضع الضبط
تقليب وخلط المكونات.	1-2
عجن العجائن الثقيلة، مثل العجين المخمر.	3
تقليب والخفق المكونات، مثل القشدة المخفوقة.	5-7
تقليب وخفق المكونات لوهلة قصيرة بأعلى سرعة.	M
← "استخدام التشغيل اللحظي"، صفحة 155	

## معالجة المكونات باستخدام أدوات العمل

### ⚠ تحذير

### خطر الإصابة!

وحدات الإدارة أو الأدوات أو أجزاء الملحقات الدوارة يمكن أن تؤدي إلى إصابات.

- ◀ احرص على إبعاد الأيدي والشعر والملابس والأوعية الأخرى عن الأجزاء الدوارة.

**إضافة المكوّنات**

1. عبئ المكوّنات من خلال منفذ التعبئة في الغطاء أثناء عملية المعالجة.

← صورة 15

2. لتعبئة كمّيات أكبر حجمًا، ضع المفتاح الدوار على off.

انتظر توقّف الجهاز عن الحركة.

3. أزل غطاء الوعاء.

← "خلع غطاء الوعاء"، صفحة 154

4. عبئ المكوّنات في الوعاء.

5. ركب غطاء الوعاء.

← "تركيب غطاء الوعاء"، صفحة 153

6. عالج المكوّنات إلى أن يتم الوصول إلى النتيجة المرغوبة.

**استخدام التشغيل اللحظي**

1. ضع المفتاح الدوار على M وثبته.

← صورة 16

✓ تُعالج المكوّنات بأعلى سرعة.

2. حرّر المفتاح الدوار.

← صورة 17

✓ ينتقل المفتاح الدوار إلى off.

✓ تتوقف عملية المعالجة وتتحرك وحدات الإدارة إلى وضع الصف.

**نصيحة**

التشغيل اللحظي مناسبٌ للغاية لاستخدام الملحقات التالية:

- تجهيزة الخلاط العلوية
- مجموعة الطحن المتعددة
- تجهيزة الخلاط العلوية المتعددة

**الغطاء الواقي لوحدة الإدارة**

اخلع غطاء الحماية، لاستخدام الملحقات على وحدة الإدارة 2 أو 3.

**إزالة الغطاء الواقي لوحدة الإدارة**

1. ارفع غطاء حماية وحدة الإدارة 2 من الإبريم الجانبي واخلعه.

← صورة 18

2. اسحب غطاء حماية لوحدة الإدارة 3 إلى الأعلى واخلعه.

← صورة 19

**تركيب الغطاء الواقي لوحدة الإدارة**

1. ركب غطاء الحماية لوحدة الإدارة 2 وثبته في موضعه.

← صورة 20

2. ركب غطاء الحماية لوحدة الإدارة 3 وثبته في موضعه.

← صورة 21

يجب أن تتواجه العلامتان ▲ و ▲ معًا.

**ملاحظة:** أغلق وحدات الإدارة غير المستخدمة دائمًا بواسطة أغطية الحماية.

**التنظيف والعناية**

نظف جهازك واعنتي به بدقة، كي يظل قادرًا على أداء وظيفته لمدة طويلة.

**مواد التنظيف**

تعرف على ماهية المنظفات المناسبة لجهازك.

**تنبيه**

يمكن أن يتضرر الجهاز بفعل مواد التنظيف غير المناسبة أو التنظيف الخاطئ.

◀ لا تستخدم مواد تنظيف محتوية على الكحول أو الإيثانول.

◀ لا تستخدم أي أغراض معدنية حادة أو مدببة.

◀ لا تستخدم أية فوط أو مواد تنظيف خادشة.

"الملحقات مخصصة حسب كل جهاز. يُرجى دائماً عند الشراء توضيح المسمى الدقيق (E-Nr). الخاص بجهازك."  
←صفحة 159

تعرف في الكتالوج الخاص بنا أو في المتجر الإلكتروني أو لدى خدمة العملاء ماهية الملحقات المتوفرة لجهازك.  
www.bosch-home.com

## أمثلة تطبيقية

التمزم بمراعاة البيانات والقيم المذكورة في الجدول.  
← صورة 23

**نصيحة:** تجد على الإنترنت أمثلة تطبيقية ووصفات أخرى لجهازك.  
www.bosch-home.com

## نظرة عامة على التنظيف

تجد هنا نظرة عامة حول كيفية تنظيف الجهاز والأجزاء الأخرى على الوجه الأمثل.  
← صورة 22

**نصيحة:** يمكن أن تحدث تغييرات لونية في الأجزاء البلاستيكية، مثلاً عند معالجة الجزر. أزل التغييرات اللونية باستخدام قطعة قماش ناعمة وبعض قطرات زيت الطعام.

## الملحقات الخاصة

يمكنك شراء الملحقات من خدمة العملاء أو من المتاجر المتخصصة أو عبر الإنترنت. لا تستخدم إلا الملحقات الأصلية، لأنها متوافقة تماماً مع جهازك.

## وصفة مقترحة

تجد هنا وصفة مقترحة، طوّرت خصيصاً من أجل جهازك.

الوصفة	المكوّنات	المعالجة
كعكة فواكه سميكة	<ul style="list-style-type: none"> <li>■ 3 بيض</li> <li>■ 135 ج سكر</li> <li>■ 135 ج زبد اصطناعي (مارجرين)</li> <li>■ 255 ج طحين</li> <li>■ 10 ج خميرة بيكنج بودر</li> <li>■ 150 ج زبيب</li> <li>■ 150 ج ثمار فواكه جافة مخلوطة</li> </ul>	<ul style="list-style-type: none"> <li>■ رُغّب ذراع التقلب الملزوني.</li> <li>■ عبّي كافة المكوّنات ما عدا ثمار الفواكه الجافة.</li> <li>■ عالج لمدة 30 ثوانٍ على المستوى 1.</li> <li>■ ثم عالج لمدة 3-5 دقائق على المستوى 5.</li> <li>■ اضبط على المستوى 2.</li> <li>■ أضف ثمار الفواكه الجافة في غضون 30-60 ثوانٍ.</li> </ul>
	<p><b>ملاحظة:</b> عالج 2 ضعف الكمية في الوقت نفسه بحدٍ أقصى.</p>	

## التغلب على الاختلالات

يمكنك أن تقوم بنفسك بإصلاح الأعطال البسيطة بجهازك. اقرأ معلومات التغلب على الأعطال قبل الاتصال بخدمة ما بعد البيع. حيث يجنبك ذلك أية تكاليف غير ضرورية.

### ⚠ تحذير

#### خطر الصعق الكهربائي!

- تنطوي أعمال الإصلاح غير السليمة فنيًا على أخطار.
- ◀ وحدهم أفراد الطاقم الفني المدربون من أجل ذلك يُسمح لهم بإجراء إصلاحات على الجهاز.
  - ◀ لا يُسمح إلا باستخدام قطع الغيار الأصلية لإصلاح الجهاز.
  - ◀ إذا كان كابل الكهرباء لهذا الجهاز متضررًا، يجب تغييره من قبل الجهة الصانعة أو مركز خدمة العملاء التابع لها أو من قبل فني مؤهل بشكل مماثل، وذلك لتجنب المخاطر.

### الاختلالات الوظيفية

الخلل	السبب	التغلب على الخلل
الجهاز لا يعمل.	لم يتم إدخال قابس كابل الكهرباء.	◀ وصل الجهاز بشبكة الكهرباء.
	المصهر تالف.	◀ افحص المصهر الكهربائي في صندوق المصاهر.
	الإمداد بالتيار الكهربائي منقطع.	◀ افحص ما إذا كانت إضاءة الغرفة أو الأجهزة الأخرى في الغرفة تعمل.
الجهاز لا يبدأ عملية المعالجة.	المفتاح الدوار مضبوط بصورة خاطئة.	◀ ضع المفتاح الدوار قبل عملية المعالجة على Off.
الجهاز لا يبدأ عملية المعالجة أو ينطفئ أثناء عملية المعالجة.	الذراع المتراوح ليس معبثًا بصورة صحيحة أو أنه انحل.	1. ضع المفتاح الدوار على Off. 2. حرّك الذراع المتراوح حتى يتعشّق بصورة صحيحة.

الخلل	السبب	التغلب على الخلل
الذراع المتراوح لا ينفتح أو ينغلق لأن الأداة عالقة في الوعاء.	وحدة الإدارة ليست في وضع الصف، بعدما أوقف نظام أمان عملية المعالجة أو انقطع الإمداد بالكهرباء.	1. ضع المفتاح الدوار على off. 2. عالج السبب الذي أفضى إلى توقف الجهاز. ← "أنظمة الأمان والسلامة"، صفحة 152
		3. عندما يفتح الذراع المتراوح، أزل الأداة وأغلق الذراع المتراوح.
		4. ضع المفتاح الدوار لوهلة قصيرة على 1، ومن ثم مرة أخرى على off. ✓ تواصل وحدة الإدارة الدوران لوهلة قصيرة، إلى حين بلوغ وضع الصف.

## التلّص

تعرف هنا على كيفية التلّص من الأجهزة القديمة بصورة صحيحة.

### التلّص من الجهاز القديم

يمكن إعادة تدوير المواد الخام الثمينة من خلال التلّص من الجهاز بطريقة تحافظ على البيئة.

1. انزع القابس الكهربائي من كابل الكهرباء.
2. اقطع كابل الكهرباء.
3. تلّص من الجهاز بطريقة لا تضر بالبيئة.



هذا الجهاز مطابق للمواصفة الأوربية 2012/19/المجموعة الاقتصادية الأوربية الخاصة بالأجهزة الكهربائية والإلكترونية القديمة (waste electrical and electronic equipment - WEEE). وهذه المواصفة تحدد الإطار العام لقواعد تسري في جميع دول الاتحاد الأوربي بخصوص استعادة الأجهزة القديمة وإعادة استغلالها.

الدليل أو على موقعنا الإلكتروني. إذا لم يكن الحال كذلك، فتوجه إلى مركزنا لخدمة العملاء.

نحن نتوصل دائماً إلى حل مناسب. نحن نتأكد أن جهازك تم إصلاحه باستخدام قطع غيار أصلية على يد فنيي خدمة عملاء مدربين في حالة الضمان وبعد انتهاء ضمان الجهة الصانعة.

تحصل على قطع الغيار الأصلية المهمة للوظيفة وفقاً للائحة التصميم البيئي ذات الصلة لدى خدمة العملاء الخاصة بنا لمدة 7 سنوات على الأقل بدءاً من تسويق جهازك داخل المنطقة الاقتصادية الأوروبية.

**ملاحظة:** تكون الاستعانة بخدمة العملاء مجانية في إطار اشتراطات ضمان الجهة الصانعة.

سوف تحصل على معلومات مفصلة حول فترة الضمان وشروطه في بلدك لدى خدمة العملاء الخاصة بنا أو لدى تاجرنا أو على موقعنا الإلكتروني. عندما تتواصل مع خدمة العملاء، سوف تكون بحاجة إلى رقم المنتج (E-Nr.) ورقم الصنع (FD-Nr.) الخاصين بجهازك. تجد بيانات الاتصال بخدمة العملاء في فهرس خدمة العملاء في نهاية الدليل أو على موقعنا الإلكتروني.

### رقم المنتج (E-Nr.) ورقم الصنع (FD)

تجد رقم المنتج (E-Nr.) ورقم الصنع (FD) على لوح الصنع للجهاز.

كي تجد بيانات جهازك ورقم هاتف خدمة العملاء مجدداً بسرعة، يمكنك تدوين البيانات.

### اشتراطات الضمان

يحق لك أن تحصل على ضمان لجهازك وفق الاشتراطات التالية.

### خدمة العملاء

إذا كانت لديك أسئلة أو لم تكن قادرًا على إصلاح خلل ما في الجهاز بنفسك أو يتعين عليك إصلاح الجهاز، يُرجى منك التوجه إلى مركزنا لخدمة العملاء. يمكنك حل الكثير من المشكلات بنفسك من خلال المعلومات المذكورة حول التغلب على الاختلالات في هذا

يتم تحديد شروط الضمان لهذا الجهاز من قبل ممثلنا في الدولة التي يتم فيها بيع الجهاز. يمكنك الحصول على تفاصيل هذه الشروط من قبل الموزع الذي اشتريته منه الجهاز أو من قبل ممثلنا في الدولة مباشرة. تجد اشتراطات الضمان لدولة ألمانيا في نهاية الجزء الألماني والعناوين ذات الصلة تجدها في الصفحات الأربعة الأخيرة من هذا المستند. علاوةً على ذلك تجد شروط الضمان أيضاً على موقع الإنترنت المذكور هناك. وفي كل الأحوال يلزم تقديم وثيقة الشراء عند المطالبة بحقوق الضمان. نحفظ بحقنا في إجراء أية تعديلات.



# Service world-wide

## Central Service Contacts

### AE United Arab Emirates, الإمارات العربية المتحدة

BSH Home Appliances FZE  
Round About 13, Plot Nr MO-0532A  
Jebel Ali Free Zone - Dubai  
Tel.: 04 881 4401\*  
mailto:service.uae@bshg.com  
www.bosch-home.com/ae  
\*Sun-Thu 8am to 5pm (exclude public holidays)

### AU Australia

BSH Home Appliances Pty. Ltd.  
Gate 1, 1555 Centre Road  
Clayton, Victoria 3168  
Tel.: 1300 369 744\*  
mailto:customersupport.au@bshg.com  
www.bosch-home.com.au  
\*Mon-Fri 24 hours

### BH Bahrain, مملكة البحرين

Khalaiyat Est.  
BLD 898, R 533, TASHAN 405  
Manama  
Tel.: 01 740 05 53\*  
mailto:service@khalaiyat.com  
\*Sat-Thu 7am to 5pm (exclude public holidays)

### CY Cyprus, Κύπρος

BSH Ikiakes Syskeves-Service  
39, Arh. Makaariou III Str.  
2407 Egomi/Nikosia (Lefkosia)  
Tel.: 777 78 007  
mailto:EGO-CYCustomerService@bshg.com  
CYN  
Turkish Rep. Of North Cyprus  
Argas Limited Company  
37 Osman Paşa Cad. K. Çiitlik  
Lefkoşa  
Tel.: 0228 40 70  
mailto:argas.teknik@yar-group.com  
-  
Turkish Rep. Of North Cyprus  
Semson Ticaret Sti. Ltd.  
Bedrettin Demirel Cad. no 17  
Girne  
Tel.: 0816 04 94  
mailto:m.defterali@ercantangroup.com

**ES** España, Spain  
BSH Electrodomésticos España S.A.  
Servicio Oficial del Fabricante  
Parque Empresarial PLAZA, C/ Manfredonia, 6  
50197 Zaragoza  
Tel.: 976 305 713  
mailto:CAU-Bosch@bshg.com  
www.bosch-home.es

**GB** Great Britain  
BSH Home Appliances Ltd.  
Grand Union House, Old Wolverton Road, Wolverton  
Milton Keynes MK12 5PT  
To arrange an engineer visit, to order spare parts and accessories or for product advice please visit www.bosch-home.co.uk Or call Tel.: 0344 892 8979\*  
\*Calls are charged at the basic rate, please check with your telephone service provider for exact charges.

**GR** Greece, Ελλάς  
BSH Ikiakes Siskeves A.B.E.  
Central Branch Service  
17 km E.O. Athinon-Lamias & Potamou 20  
14564 Kifisia  
Τηλέφωνο: 210 4277 500, -701  
mailto:nkf-CustomerService@bshg.com  
www.bosch-home.gr

**IE** Republic of Ireland  
BSH Home Appliances Ltd.  
M50 Business Park, Ballymount Road Upper, Walkinstown  
Dublin 12  
To arrange an engineer visit, to order spare parts and accessories or for product advice please call Tel.: 01450 2655\*  
www.bosch-home.ie  
\*Calls are charged at the basic rate, please check with your telephone service provider for exact charges

**LB** Lebanon, لبنان  
Teheni, Hana & Co.  
Boulevard Dora 4043 Beyrouth, P.O. Box 90449  
Jdeideh 1202 2040  
Tel.: 01 255 211  
mailto:Info@Teheni-Hana.com

**MT** Malta  
Oxford House Ltd.  
Notabile Road  
Mriehel BKR 14  
Tel.: 021 442 334  
www.oxfordhouse.com.mt

**NZ** New Zealand  
BSH Home Appliances Ltd.  
Level 3, Air NZ Building, Smales Farm Business Park, 74 Taharoto Road, Takapuna  
Auckland 0622  
Tel.: 0800 245 700\*  
mailto:aftersales.nz@bshg.com  
www.bosch-home.co.nz  
\*Mon-Fri 8:30am to 5pm (exclude public holidays)

**PL** Polska, Poland  
BSH Sprzęt Gospodarstwa Domowego Sp. z o.o.  
Al. Jerozolimskie 183  
02-222 Warszawa  
Tel.: +48 42 271 5555  
mailto:Serwis.Fabryczny@bshg.com  
www.bosch-home.pl

**PT** Portugal  
BSHP Electrodomésticos, Sociedade Unipessoal Lda.  
Rua Alto do Montijo, nº 15  
2790-012 Carnaxide  
Tel.: 214 250 730  
mailto:bosch.electrodomesticos.pt@bshg.com  
www.bosch-home.pt

**RU** Russia, Россия  
ООО «БСХ Бытовые Приборы»  
Сервис от производителя  
Малая Калужская, 15  
119071 Москва  
Тел.: 8 (800) 200 29 61  
mailto:hotlineru@bshg.com  
www.bosch-home.com

**SA** Kingdom Saudi Arabia, المملكة العربية السعودية  
Abdul Latif Jameel Electronics and Air-conditioning Co. Ltd.  
BOSCH Service centre, Kilo 5 Old Makkah Road (Next to Toyota), Jamiah Dist., P.O. Box 7997  
Jeddah 21472  
Tel.: 800 127 9999  
mailto:ALJECC8@ALJ.COM  
www.aljelectronics.com.sa  
\*Sat-Thu 8am to 11pm (exclude public holidays)

**SG** Singapore, 新加坡  
BSH Home Appliances Pte. Ltd.  
38C Jalan Pemimpin, #01-01  
Singapore 577180  
Tel.: 6751 5000\*  
mailto:bshsgp.service@bshg.com  
www.bosch-home.com.sg  
\*Mon-Fri 9am to 6pm, Sat: 9am to 1pm (exclude public holidays)

## Service world-wide

---

**TR** Türkiye, Turkey  
BSH Ev Aletleri Sanayi ve Ticaret A.S.  
Fatih Sultan Mehmet Mahallesi, Balkan  
Caddesi No: 51  
34771 Ümraniye, İstanbul  
Tel.: 0 216 444 6333\*  
mailto:careline.turkey@bshg.com  
www.bosch-home.com/tr  
\*Çağrı merkezini sabit hatlardan aramanın  
bedeli şehir içi ücretlendirme, Cep telefon-  
larından ise kullanılan tarifeyle göre  
değişkenlik göstermektedir

---

**UA** Ukraine, Україна  
ТОВ "БСХ Побутова Техніка"  
Тел.: 0 800 300 152\*  
mailto:BSH-serviceua@bshg.com  
www.bosch-home.com.ua  
\*Безкоштовна Інфо-Лінія Пн-Пт з 9.00 до  
18.00

---

**ZA** South Africa  
BSH Home Appliances (Pty) Ltd.  
96 Fifteenth Road, Randjespark  
1685 Midrand - Johannesburg  
Tel.: 086 002 6724  
mailto:bsh@open.co.za  
mailto:applianceserviceza@bshg.com  
www.bosch-home.com/za

---





## Thank you for buying a Bosch Home Appliance!

Register your new device on MyBosch now and profit directly from:

- **Expert tips & tricks for your appliance**
- **Warranty extension options**
- **Discounts for accessories & spare-parts**
- **Digital manual and all appliance data at hand**
- **Easy access to Bosch Home Appliances Service**

Free and easy registration – also on mobile phones:

**[www.bosch-home.com/welcome](http://www.bosch-home.com/welcome)**



## Looking for help? You'll find it here.

Expert advice for your Bosch home appliances, help with problems or a repair from Bosch experts.

Find out everything about the many ways Bosch can support you:

**[www.bosch-home.com/service](http://www.bosch-home.com/service)**

Contact data of all countries are listed in the attached service directory.

**Robert Bosch Hausgeräte GmbH**

Carl-Wery-Straße 34

81739 München

GERMANY

[www.bosch-home.com](http://www.bosch-home.com)



**8001187032** (000616)

es, pt, el, tr, pl, uk, ru, ar