

Инструкция по эксплуатации,  
монтажу и гарантия качества  
Стеклокерамическая панель  
конфорок с индукцией



**Обязательно** прочтите инструкцию по эксплуатации и монтажу перед установкой, подключением и подготовкой прибора к работе. Вы обезопасите себя и предотвратите повреждения прибора.

# Содержание

---

<b>Описание прибора</b> . . . . .	4
Модели прибора . . . . .	4
КМ 6316 . . . . .	4
КМ 6319 . . . . .	5
Панель управления . . . . .	6
Технические данные конфорок . . . . .	8
<b>Указания по безопасности и предупреждения</b> . . . . .	10
<b>Ваш вклад в охрану окружающей среды</b> . . . . .	22
<b>Перед первым использованием</b> . . . . .	23
Первая чистка . . . . .	23
Ввод в эксплуатацию . . . . .	23
<b>Индукция</b> . . . . .	24
Принцип действия . . . . .	24
Звуки при работе прибора . . . . .	25
Кухонная посуда . . . . .	26
<b>Управление</b> . . . . .	27
Принцип управления . . . . .	27
Включение . . . . .	28
Диапазоны регулировки мощности . . . . .	29
Автоматика закипания . . . . .	30
Функция Booster . . . . .	32
Функция поддержания блюд в теплом виде . . . . .	35
Выключение и индикация остаточного тепла . . . . .	36
<b>Советы по экономии электроэнергии</b> . . . . .	37
<b>Таймер</b> . . . . .	38
Таймер . . . . .	39
Автоматическое выключение конфорок . . . . .	41
Одновременное использование функций таймера . . . . .	42
<b>Устройства безопасности</b> . . . . .	43
Блокировка / блокировка включения . . . . .	43
Общее понижение мощности . . . . .	45
Автоматическое отключение . . . . .	46
Защита от перегрева . . . . .	47

<b>Чистка и уход</b> . . . . .	48
<b>Программирование</b> . . . . .	50
<b>Что делать, если ...?</b> . . . . .	54
<b>Дополнительно приобретаемые принадлежности</b> . . . . .	58
<b>Con@ctivity</b> . . . . .	61
Зарегистрировать панель конфорок . . . . .	61
Снять регистрацию панели конфорок . . . . .	62
<b>Указания по встраиванию прибора</b> . . . . .	63
<b>Безопасные расстояния</b> . . . . .	64
<b>Панели конфорок с рамкой / скошенным краем</b> . . . . .	68
Указания по монтажу . . . . .	68
Размеры прибора и ниши для встраивания . . . . .	69
КМ 6316 . . . . .	69
Встраивание . . . . .	70
<b>Панели конфорок с установкой заподлицо</b> . . . . .	71
Размеры прибора и ниши для встраивания . . . . .	71
КМ 6319 . . . . .	71
Встраивание . . . . .	72
<b>Электроподключение</b> . . . . .	75
Сетевой кабель . . . . .	76
Схема подключения . . . . .	77
<b>Сервисная служба, типовая табличка, гарантия</b> . . . . .	78
Сертификат соответствия . . . . .	78
Условия транспортировки и хранения . . . . .	79
Дата изготовления . . . . .	79
<b>Гарантия качества товара</b> . . . . .	80
<b>Контактная информация о Miele</b> . . . . .	82

# Описание прибора

---

## Модели прибора

КМ 6316

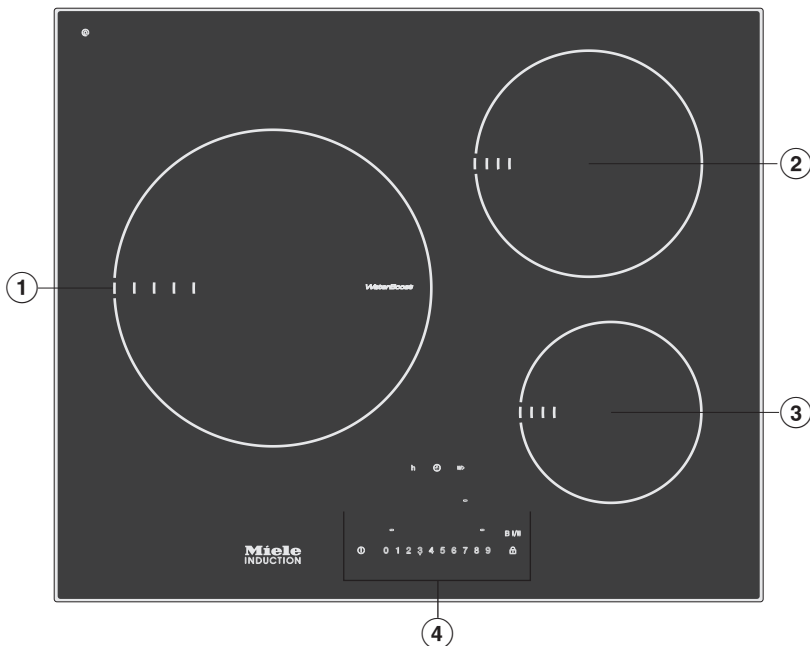

- ① Конфорка с функцией WaterBoost
- ②③ Конфорки с функцией Booster
- ④ Панель управления

КМ 6319

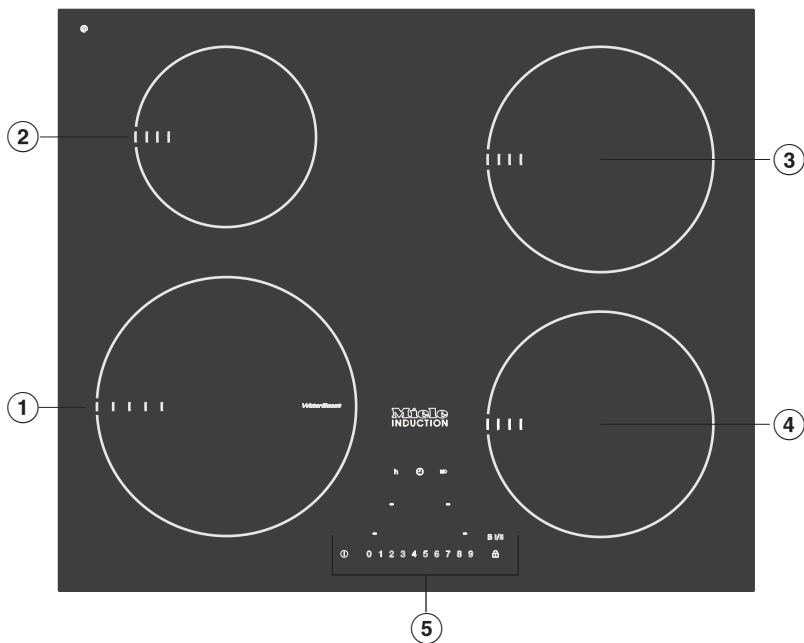

- ① Конфорка с функцией WaterBoost
- ②③ Конфорки с функцией Booster
- ⑤ Панель управления

# Описание прибора

## Панель управления

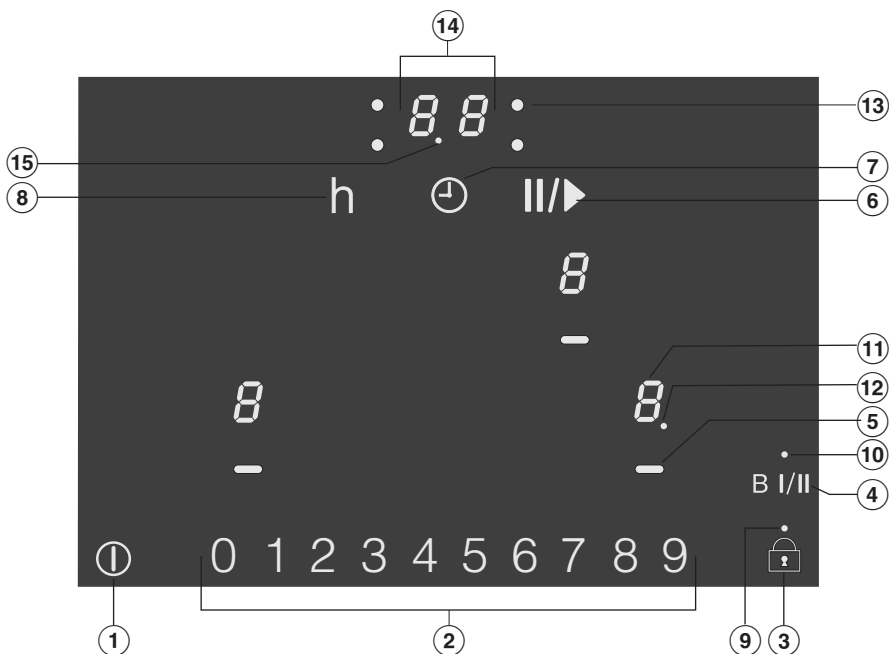

### Сенсорные кнопки

- ① Вкл/Выкл панели конфорок
- ② Шкала управления
  - Установка уровня мощности
  - Установка времени
- ③ Блокировка
- ④ Booster / WaterBoost
- ⑤ Выбор конфорки
- ⑥ Функция общего понижения мощности
- ⑦ - Установка таймера
  - Изменение функций таймера
  - Выбор времени выключения (см. главу "Автоматическое выключение конфорки")
- ⑧ Функция времени

## Индикаторы

⑨ Блокировка

⑩ Booster

## Индикация у конфорок

- ⑪
- 0* = Конфорка готова к работе
  - h* = Функция поддержания температуры
  - от *1* до *9* = Уровень мощности
  - 1* = Уровень 1 WaterBoost
  - 11* = Booster / Уровень 2 WaterBoost
  - ∞* = Отсутствие посуды или неподходящая посуда (см. главу "Индукция")
  - ≡* = Остаточное тепло
  - Я* = Автоматика закипания при увеличенном интервале уровней мощности

⑫ Индикатор для автоматике закипания или увеличенного диапазона уровней мощности (см. главу "Программирование")

## Индикатор таймера

⑬ Индикатор соответствующей конфорки, например, задней правой

- ⑭
- от *00* до *99* = время в минутах
  - от *0.h* до *9h* = время в часах
  - LC* = активирована блокировка / блокировка запуска
- ⑮ Контрольный индикатор с получасовым интервалом при установке таймера больше, чем на 99 минут

# Описание прибора

## Технические данные конфорок

КМ 6316			
Конфорка	от минимального до максимального Ø в см <sup>1)</sup>	Мощность в Вт при 230 В <sup>2)</sup>	
□	14 - 28	нормальная WaterBoost, уровень 1 WaterBoost, уровень 2	2600 <sup>3)</sup> 3300 <sup>3)</sup> 5500 <sup>3)</sup>
□	14 - 20	нормальный Booster	1850 3000
□	10 - 16	нормальный Booster	1400 2200
		Всего:	7400



## Описание прибора

КМ 6319			
Конфорка	от минимального до максимального Ø в см <sup>1)</sup>	Мощность в Вт при 230 В <sup>2)</sup>	
	10 - 23	нормальная WaterBoost, уровень 1 WaterBoost, уровень 2	2300 <sup>3)</sup> 3200 <sup>3)</sup> 5000 <sup>3)</sup>
	10 - 16	нормальная Booster	1400 2200
	14 - 20	нормальный Booster	1850 3000
	14 - 20	нормальный Booster	1850 3000
		Всего:	7400

1) В пределах указанного диапазона могут использоваться кастрюли с любым диаметром дна.

2) Указанная мощность может варьироваться в зависимости от размера и материала посуды.

3) Эта мощность достигается только при максимальном диаметре дна посуды.

## Указания по безопасности и предупреждения

---

Эта панель конфорок отвечает нормам технической безопасности. Однако, ее ненадлежащее использование может привести к травмам и материальному ущербу.

Прежде чем начать эксплуатировать прибор, внимательно прочтите данную инструкцию по эксплуатации и монтажу. В ней содержатся важные сведения по встраиванию, технике безопасности, эксплуатации и техобслуживанию. Вы обезопасите себя и избежите повреждений прибора.

Фирма Miele не несет ответственности за повреждения, вызванные несоблюдением данных указаний по безопасности и предупреждений.

Бережно храните инструкцию по эксплуатации и монтажу и по возможности передайте ее следующему владельцу прибора.

### Надлежащее использование

- ▶ Эта панель конфорок предназначена для использования в быту и подобных условиях размещения.
- ▶ Прибор не предназначен для использования вне помещений.
- ▶ Применяйте панель конфорок исключительно в бытовых условиях для приготовления пищи и сохранения ее в теплом виде. Любые другие способы применения недопустимы.
- ▶ Лица, которые в силу своих физических способностей или из-за отсутствия опыта и соответствующих знаний не способны уверенно управлять панелью конфорок, должны находиться при ее использовании под присмотром. Такие лица могут управлять прибором без надзора лишь в том случае, если они получили все необходимые для этого разъяснения. Они также должны понимать и осознавать возможную опасность, связанную с неправильной эксплуатацией прибора.

## Указания по безопасности и предупреждения

---

### Если у Вас есть дети

- ▶ Детей младше восьми лет не следует допускать близко к панели конфорок, или они должны быть при этом под постоянным надзором.
- ▶ Дети старше восьми лет могут пользоваться панелью конфорок без надзора взрослых, если они настолько освоили управление ей, что могут это делать с уверенностью. Дети должны осознавать возможную опасность, связанную с неправильной эксплуатацией прибора.
- ▶ Не допускается проведение чистки панели конфорок детьми без надзора.
- ▶ Не оставляйте без надзора детей, если они находятся вблизи прибора. Никогда не позволяйте детям играть с прибором.
- ▶ Во время работы прибор нагревается и остается горячим еще некоторое время после выключения. Не подпускайте детей близко к прибору, пока он не остынет настолько, что опасность получения ожога будет исключена.
- ▶ Опасность удушья!  
При игре с упаковочным материалом (например, пленкой) дети могут завернуться в него или натянуть на голову, что приведет к удушью.  
Храните упаковочный материал в недоступном для детей месте.
- ▶ Опасность ожога!  
Не храните никакие предметы, которые могут представлять интерес для детей, в шкафах над или за панелью конфорок. Иначе у детей возникнет соблазн забраться на прибор.
- ▶ Опасность получения ожогов и ошпаривания!  
Поворачивайте ручки кастрюль и сковород в сторону над столешницей, чтобы дети не могли схватиться за них и обжечься.

## Указания по безопасности и предупреждения

---

► Пользуйтесь блокировкой запуска, чтобы дети не могли включить панель конфорок без Вашего намерения. Если Вы пользуетесь прибором, включайте блокировку, чтобы дети не могли изменить (выбранные) установки.

# Указания по безопасности и предупреждения

---

## Техническая безопасность

- ▶ Вследствие неправильно выполненных работ по монтажу, техобслуживанию или ремонту может возникнуть серьезная опасность для пользователя. Такие работы могут проводить только специалисты, авторизованные Miele.
- ▶ Повреждения прибора могут представлять собой угрозу Вашей безопасности. Проверяйте отсутствие видимых повреждений. Никогда не пользуйтесь поврежденным прибором.
- ▶ Электробезопасность панели конфорок гарантирована только в том случае, если она подключена к системе защитного заземления, выполненной в соответствии с предписаниями. Очень важно проверить соблюдение этого основополагающего условия обеспечения электробезопасности. В случае сомнения поручите специалисту-электрику проверить электропроводку.
- ▶ Данные подключения (частота и напряжение) на типовой табличке панели конфорок должны обязательно соответствовать параметрам электросети во избежание повреждений прибора. Перед подключением прибора сравните эти данные. В случае сомнений проконсультируйтесь со специалистом по электромонтажу.
- ▶ Многоместные розетки или удлинители не обеспечивают необходимую безопасность (опасность пожара). Не подключайте панель конфорок к электросети с помощью данных устройств.

## Указания по безопасности и предупреждения

---

- ▶ Используйте панель конфорок только во встроенном виде, чтобы гарантировать его надежную и безопасную работу.
- ▶ Не разрешается эксплуатация этой панели конфорок на нестационарных объектах (напр., судах).
- ▶ Прикосание к токоведущим соединениям, а также нарушение электропроводки и механической конструкции прибора является опасным для Вас и может вызвать неисправность в работе варочной панели.  
Ни в коем случае не открывайте корпус прибора.
- ▶ Право на гарантийное обслуживание теряется, если ремонт панели конфорок выполняет специалист сервисной службы, не авторизованной фирмой Miele.
- ▶ Только при использовании оригинальных запчастей фирма Miele гарантирует, что будут выполнены требования к безопасности. Вышедшие из строя детали должны заменяться только на оригинальные запчасти.
- ▶ Панель конфорок не предназначена для работы с внешним таймером или системой дистанционного управления.
- ▶ Подключение панели конфорок к электросети должен выполнять специалист по электромонтажу. При повреждении сетевого кабеля его должен заменять на специальный кабель специалист по электромонтажу. См. главу "Электроподключение".

## Указания по безопасности и предупреждения

---

► При проведении подключения, техобслуживания, а также ремонтных работ панель конфорок должна быть отсоединена от электросети.

Для того, чтобы это гарантировать:

- выключите предохранители на распределительном щите или
- полностью выверните резьбовые предохранители на электрощитке, или
- отсоедините от сетевой розетки вилку (если имеется).  
При этом тяните не за кабель, а за вилку.

► Если панель конфорок оснащена коммуникационным модулем, то при установке и техобслуживании или ремонте панели конфорок коммуникационный модуль также необходимо отключить от сети.

► Опасность удара током!

Не пользуйтесь прибором при дефектах, сколах, трещинах, царапинах или сразу же его выключите. Отключите прибор от электросети.



## Надлежащее использование

▶ Масла и жиры могут воспламениться при перегреве. Никогда не оставляйте без присмотра панель конфорок при приготовлении с маслами и жирами.

Никогда не гасите водой масло и жир при их возгорании.

Выключите прибор и осторожно потушите пламя, накрыв его крышкой или покрывалом.

▶ Пламя может вызвать загорание жироулавливающих фильтров вытяжки. Никогда не проводите фламбирование (поджигание продуктов с использованием алкоголя) под кухонной вытяжкой.

▶ При нагревании спреев, легковоспламеняемых жидкостей или горючих материалов возможно их загорание. Поэтому никогда не храните легковоспламеняемые предметы в выдвижных ящиках непосредственно под панелью конфорок. Если в ящиках имеются лотки для столовых приборов, то они должны быть изготовлены из жаростойких материалов.

▶ Никогда не нагревайте посуду без содержимого.

▶ В закрытых консервных банках при их нагреве и кипячении возникает избыточное давление, вследствие чего они могут лопнуть.

Не используйте панель конфорок для нагрева и кипячения консервных банок.

▶ Если панель конфорок чем-либо накрыта, то при ее случайном включении или имеющемся остаточном тепле возникает опасность, что лежащий сверху предмет загорится, лопнет или расплавится.

Никогда не накрывайте прибор чем-либо, например, декоративными панелями, тканью или защитной пленкой.

## Указания по безопасности и предупреждения

---

- ▶ Если Вы используете электроприбор (напр., ручной миксер) вблизи панели конфорок, следите за тем, чтобы кабель не соприкасался с горячей панелью конфорок. Может быть повреждена изоляция провода.
- ▶ Если панель конфорок встроена за мебельной дверцей, то ею можно пользоваться только при открытой дверце. Закрывайте дверцу только, если погасли индикаторы остаточного тепла.
- ▶ При эксплуатации прибор нагревается и остается горячим некоторое время после выключения. Только после того, как погаснет индикация остаточного тепла, пропадет опасность получения ожогов.
- ▶ Вы можете обжечься горячей панелью конфорок. Во время любых работ у нагретого прибора защищайте свои руки с помощью рукавиц или прихваток. Пользуйтесь только сухими рукавицами и прихватками. Мокрые или влажные текстильные изделия лучше проводят тепло и могут причинить ожоги горячим паром.
- ▶ При включенном приборе, ошибочном включении прибора или наличии остаточного тепла возникает опасность того, что лежащие на панели конфорок металлические предметы нагреются. Предметы из других материалов могут расплавиться или загореться. Влажные крышки кастрюль могут "прилипнуть". Не используйте панель конфорок в качестве поверхности для хранения чего-либо. Выключайте конфорки после использования!

## Указания по безопасности и предупреждения

---

- ▶ Если сахар, сахаросодержащие блюда, пластик или фольга попадут на горячую панель конфорок и расплавятся, то при остывании они повредят стеклокерамическую панель. Сразу же выключите прибор и тщательно удалите эти вещества с помощью скребка для стекла. При этом пользуйтесь защитными перчатками. Очистите конфорки чистящим средством для стеклокерамики, как только они остынут.
- ▶ Нагреваемые пустыми кастрюли могут привести к повреждениям стеклокерамической панели. Не оставляйте панель конфорок при ее работе без присмотра!
- ▶ Шероховатое днище кастрюль и сковород может поцарапать стеклокерамическую поверхность. Используйте кастрюли и сковороды только с гладким дном.
- ▶ Приподнимайте посуду, если Вы ее переставляете. Таким образом Вы избежите царапин и потертостей.
- ▶ Соль, сахар и песчинки, например, от чистки овощей, могут вызвать образование царапин, если они попадут под дно посуды. Следите за тем, чтобы стеклокерамическая панель и дно посуды были чистыми, прежде чем ставить посуду на панель.
- ▶ Падение небольших предметов (например, солонки) может вызвать образование трещин или сколов в стеклокерамике. Следите за тем, чтобы никакие предметы не падали на стеклокерамическую панель.
- ▶ Если на сенсорных кнопках и индикаторах будут находиться горячие предметы, то это может повредить расположенную под ними электронику. Никогда не ставьте горячие кастрюли или сковороды на сенсорные кнопки и индикаторы.

## Указания по безопасности и предупреждения

---

- ▶ В связи с высокой скоростью нагрева индукционных конфорок возможно, что температура у дна посуды в течение очень короткого времени достигнет уровня, когда масла и жиры самовоспламеняются. Никогда не оставляйте панель конфорок во время ее работы без присмотра!
- ▶ Нагревайте масла и жиры максимум одну минуту и никогда не используйте для этого функцию Booster.
- ▶ Только для лиц со стимулятором сердечной деятельности: Вблизи включенного прибора возникает электромагнитное поле. Однако, повреждение стимулятора маловероятно. В спорном случае обратитесь к врачу или производителю стимулятора.
- ▶ Электромагнитное поле включенной панели конфорок может отрицательно влиять на работу предметов, способных к намагничиванию. Кредитные карты, накопители информации, карманные калькуляторы и т.д. не должны находиться в непосредственной близости от включенной панели конфорок.
- ▶ Металлические предметы, хранящиеся в выдвижном ящике под панелью конфорок, могут нагреваться при длительном, интенсивном использовании прибора. Не храните никакие металлические предметы в ящике непосредственно под панелью конфорок.

## Указания по безопасности и предупреждения

---

- ▶ Панель конфорок оснащена вентилятором охлаждения. Если под встроенным прибором находится выдвижной ящик, необходимо проследить за достаточным расстоянием между его содержимым и нижней стороной прибора, чтобы обеспечить достаточный приток прохладного воздуха к прибору. Не храните никакие острые и мелкие предметы или бумагу в выдвижном ящике. Они могут проникнуть (например, всасыванием воздуха) через вентиляционные отверстия в корпус и повредить вентилятор охлаждения или нарушить охлаждение.
- ▶ Никогда не используйте на одной конфорке, жаровне (зоне с расширением) или области PowerFlex два предмета посуды одновременно.

### Чистка и уход

- ▶ Пар из пароструйного очистителя может попасть на детали, находящиеся под напряжением, и вызвать короткое замыкание. Никогда не используйте для очистки панели конфорок пароструйный очиститель.
- ▶ Если панель конфорок встроена над духовым шкафом или плитой с функцией пиролизической очистки, то ее не разрешается эксплуатировать во время процесса пиролиза. В ином случае возможно срабатывание функции защиты от перегрева панели конфорок (см. соответствующую главу).

# Ваш вклад в охрану окружающей среды

---

## Утилизация транспортной упаковки

Упаковка защищает панель конфорки от повреждений при транспортировке. Материалы, используемые при изготовлении упаковки, безопасны для окружающей среды и легко утилизируемы, поэтому они подлежат переработке.

Возвращение упаковки для ее вторичной переработки приводит к экономии сырья и уменьшению количества отходов. Просим Вас по возможности сдать упаковку в пункт приема вторсырья.

## Утилизация отслужившего прибора

Отслужившие электрические и электронные приборы часто содержат ценные компоненты. В то же время материалы приборов содержат вредные вещества, необходимые для работы и безопасности техники. При неправильном обращении с отслужившими приборами или их попадании в бытовой мусор такие вещества могут нанести вред здоровью человека и окружающей среде. Поэтому никогда не выбрасывайте отслужившие приборы вместе с обычным бытовым мусором.

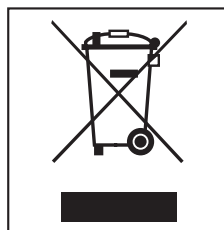

Используйте вместо этого специально оборудованное место для сбора и утилизации старых электрических и электронных приборов. Получите информацию об этом в администрации Вашего населенного пункта.

До момента отправления в утилизацию Ваш отслуживший прибор должен храниться в недоступном для детей месте.

## Перед первым использованием

---

Приклейте типовую табличку прибора (прилагается к комплекту документации) на специально предусмотренное для этого место в главе "Типовая табличка".

### Первая чистка

- Удалите защитную пленку и наклейки, если они есть на приборе.
- Протрите прибор перед первым применением влажной салфеткой и затем высушите его.

### Ввод в эксплуатацию

Только для варочных панелей со скошенным краем (с отшлифованным стеклянным бортиком):  
В первые дни после монтажа возможно технически обусловленное образование небольшого зазора между варочной панелью и столешницей, который уменьшится в процессе эксплуатации. Наличие этого зазора не оказывает отрицательного влияния на электрическую безопасность прибора.

При первом включении прибора появляется запах и возможно появление задымления. При каждом последующем включении запах уменьшается и затем исчезает полностью.

Запах и возможное задымление не указывают на неправильное подключение или дефект прибора и не являются опасными для здоровья.

Обратите внимание, что время нагрева индукционных панелей конфорок значительно меньше, чем у обычных.

# Индукция

---

## Принцип действия

Под индукционной конфоркой находится индукционная катушка. При включении конфорки эта катушка начинает вырабатывать магнитное поле, которое воздействует непосредственно на днище кастрюли и нагревает его. Конфорка нагревается лишь за счет тепла, которое отдает кастрюля.

Конфорки с индукционным нагревом работают только в том случае, если на них установлена посуда с намагничивающимся дном (см. главу "Кухонная посуда").

Функция индукции автоматически учитывает размер находящейся на конфорке посуды, т.е. индукционный нагрев работает только в области конфорки, накрытой днищем кастрюли.

Конфорка **не работает**,

- если она включена без посуды или с неподходящей посудой (с немагничивающимся дном).
- если диаметр днища используемой посуды слишком мал.
- если снять посуду с включенной конфорки.

В этом случае на соответствующем индикаторе конфорки мигает символ **U** попеременно с установленным значением уровня мощности.

Если в течение 3 минут на конфорку будет установлена подходящая посуда, **U** погаснет и Вы сможете продолжать процесс, как обычно.

Если посуда установлена не будет или она будет из неподходящего материала, конфорка или панель конфорок автоматически выключится через 3 минуты.

Не кладите на прибор ножи, вилки, ложки или другие металлические предметы. При включенном приборе, при включении прибора по неосторожности или остаточном тепле возникает опасность, что эти предметы нагреются (Опасность ожога).

После использования выключайте конфорки.



## Звуки при работе прибора

При работе индукционных конфорок возможно появление следующих звуков в области кухонной посуды, в зависимости от материала и обработки ее дна:

- Гудение может возникать при работе прибора с высокой мощностью. Оно будет слышно слабее или исчезнет, если понизить уровень мощности.
- Потрескивание возникает при использовании посуды, дно которой изготовлено из различных материалов (например, многослойное дно типа "сэндвич").
- Свист может появиться, если зависящие друг от друга конфорки (см. главу "Функция Booster") одновременно работают и на них установлена посуда с дном, изготовленным из различных материалов (например, многослойное дно типа "сэндвич").
- Короткие металлические звуки могут появляться при коммутационных процессах в электронике, особенно при работе прибора с низкой мощностью.

Для повышения долговечности электроники прибор оснащен вентилятором охлаждения. При интенсивной эксплуатации прибора вентилятор включается, при этом Вы слышите жужжание. Вентилятор может продолжать работать и после выключения прибора.

# Индукция

---

## Кухонная посуда

**Подходит** кухонная посуда из:

- нержавеющей стали с дном из намагничиваемого материала
- эмалированной стали
- чугуна

**Не подходит** кухонная посуда из:

- нержавеющей стали с дном из немагничиваемого материала
- алюминия, меди
- стеклокерамики, фаянса

Если Вы не уверены, подходит ли кастрюля или сковорода для индукционного нагрева, то Вы можете это проверить, подержав магнит у дна посуды. Если магнит будет прилипать, значит посуда подходит.

Учитывайте, что эксплуатационные особенности дна посуды могут оказывать влияние на равномерность процесса приготовления.

Для оптимального использования конфорки следует выбирать кастрюлю такого размера, чтобы она помещалась между внутренней и внешней маркировкой конфорки. Если диаметр кастрюли будет меньше внутренней маркировки, то возможно, что индукция не будет работать. Конфорка будет реагировать так, как будто на нее не установлена посуда.

Учитывайте, что для кастрюль и сковород часто указывается максимальный (верхний) диаметр. Важное значение имеет однако диаметр дна (как правило, меньшего размера).

Поместите посуду в центр конфорки.  
Если посуда только частично стоит на конфорке, то ручки могут сильно нагреться.

## Принцип управления

Ваша стеклокерамическая панель конфорок оснащена электронными сенсорными клавишами, которые реагируют на прикосновение к ним пальцев.

Для управления панелью конфорок прикоснитесь пальцем к соответствующей сенсорной клавише. Каждое срабатывание сенсорной клавиши подтверждается звуковым сигналом.

Конфорки и таймер должны быть активированы, когда Вы хотите установить или изменить уровень мощности или время.

Для активации конфорки или таймера прикоснитесь к клавише выбора соответствующей конфорки или таймера. После прикосновения к клавише выбора соответствующий индикатор конфорки или таймера начинает мигать. Пока индикатор мигает, конфорка или таймер "активны", и Вы можете установить уровень мощности или время.

### **Исключение:**

если работает только одна конфорка, уровень ее мощности можно изменить без активации конфорки.

На панели управления не должно быть загрязнений и посторонних предметов. В противном случае сенсорные клавиши не будут реагировать на касание пальцем или может произойти непредусмотренный процесс, например, автоматическое выключение панели конфорок (см. главу "Защитное отключение").

Ни в коем случае не ставьте горячую кухонную посуду на сенсорные клавиши. Расположенная под ними электроника может выйти из строя.

# Управление

---

## Включение

Включите сначала панель конфорок, а затем нужную конфорку.

Не оставляйте прибор в процессе эксплуатации без надзора!

### Включение панели конфорок

- Коснитесь сенсорной клавиши ①.

На индикаторах всех конфорок появится **U**. Если не происходит дальнейшая настройка, то через несколько секунд панель конфорок автоматически выключается в целях безопасности.

### Включение конфорок, установка уровня мощности

- Коротко прикоснитесь к клавише выбора нужной конфорки.

На индикаторе конфорки замигает **U**.

- Путем прикосновения к соответствующей цифре на шкале управления установите нужный уровень мощности.

Для установки промежуточного уровня мощности (см. главу "Диапазоны регулировки мощности") Вам следует прикоснуться к зоне между цифрами.

Значение установленного уровня мощности мигает несколько секунд, затем оно горит постоянно.

### Изменение уровня мощности

- Коротко прикоснитесь к клавише выбора нужной конфорки.

На индикаторе конфорки замигает уровень мощности.

- Путем прикосновения к соответствующей цифре на шкале управления установите нужный уровень мощности.

Если работает только одна конфорка, уровень ее мощности можно изменить без активации конфорки.

## Диапазоны регулировки мощности

Прибор запрограммирован на заводе на установку 9 уровней мощности. Если Вы хотели бы настраивать уровень мощности более точно, то Вы можете увеличить количество уровней (см. главу "Программирование"). Промежуточные уровни мощности отмечены горячей точкой рядом с цифрой.

	Диапазон регулировки	
	заводская установка (9 уровней мощности)	увеличенный (17 уровней мощности)
Поддержание блюд в теплом виде	4	4
Растапливание сливочного масла Растворение желатина	1 - 2	1 - 2.
Приготовление молочной каши	2	2 - 2.
Подогревание небольшого количества жидкости Замачивание риса	3	3 - 3.
Размораживание овощей в блоках	3	2. - 3
Замачивание зерна	3	2. - 3.
Нагрев жидких и полужидких блюд Приготовление омлета и яичницы-глазуньи без корочки Тушение овощей	4	4 - 4.
Замачивание изделий из теста	4	4 - 5.
Тушение овощей, рыбы	5	5
Размораживание и разогревание продуктов глубокой заморозки	5	5 - 5.
Доведение до кипения большого количества продуктов, напр., приготовление айнтопфа Взбивание крема и соуса, напр., "винной пены" или голландского соуса	6	5. - 6
Щадящая жарка (не в разогретом жире) яичницы-глазуньи	6	5. - 6.
Щадящая жарка (не в разогретом жире) мяса, шницеля, сарделек	7	6. - 7.
Выпечка картофельного пудинга, пончиков, оладьев	7	6. -7
Обжаривание продуктов перед тушением	8	8 - 8.
Кипячение большого количества жидкости Начало основной варки	9	9

По основным данным. Мощность индукционной катушки варьируется в зависимости от величины и материала дна посуды. Поэтому возможно, что для Вашей посуды уровни мощности немного отличаются. Пожалуйста, определите оптимальные установки для Вашей посуды при практическом применении.

# Управление

---

## Автоматика закипания

При активизации автоматика закипания конфорка нагревается автоматически на самом высоком уровне мощности (форсированный нагрев), после чего мощность снижается до заданного Вами уровня. Длительность форсированного нагрева зависит от выбранного Вами уровня мощности для основного приготовления (см. таблицу).

## Включение

- Кратко нажмите кнопку требуемой конфорки.

Индикатор конфорки мигает.

- Нажимайте цифру желаемой мощности форсированного нагрева, пока не раздастся сигнал и не загорится на индикаторе конфорки контрольный индикатор справа рядом с форсированным нагревом.

После истечения времени автоматика закипания контрольный индикатор справа рядом с форсированным нагревом гаснет.

При **увеличенном** выборе уровней мощности (см. главу "Программирование") до завершения режима автоматика закипания мигает символ **Я** попеременно со значением мощности для основной варки.

Если во время автоматика закипания Вы изменяете мощность для основной варки, Вы выключаете автоматику закипания.

## Выключение

Вы можете отключить форсированный нагрев перед истечением времени закипания.

- Кратко нажмите кнопку требуемой конфорки.

Индикатор конфорки мигает.

- Касайтесь символа установленного уровня основной варки, пока не погаснет индикатор или **Я**.

или

- Установите другой уровень мощности.

Уровень мощности для основной варки*	Время форсированного нагрева в минутах и секундах (прим.)
1	0 : 15
1.	0 : 15
2	0 : 15
2.	0 : 15
3	0 : 25
3.	0 : 25
4	0 : 50
4.	0 : 50
5	2 : 00
5.	5 : 50
6	5 : 50
6.	2 : 50
7	2 : 50
7.	2 : 50
8	2 : 50
8.	2 : 50
9	-

\* Уровни мощности для основной варки, отмеченные точкой, имеются только при увеличенном количестве уровней мощности (см. главу "Программирование").

## Функция Booster

Конфорки оснащены функцией Booster или WaterBoost (см. описание прибора).

Функция Booster усиливает мощность, чтобы производить нагрев большого количества продуктов, напр., воды для варки макарон. Если она включена, то конфорки работают в течение 15 минут на очень высокой мощности.

Функцию Booster можно использовать либо у конфорки слева, либо у конфорок справа.

Если функция Booster включается, когда

- не установлена мощность конфорки, то по истечении времени функции Booster или при преждевременном отключении автоматически переключается на уровень 9.
- установлена мощность конфорки, то по истечении времени функции Booster или при преждевременном отключении автоматически переключается на предыдущий выбранный уровень.

Если во время работы функции Booster кухонная посуда будет снята с конфорки, то выполнение этой функции будет прервано. Оно будет продолжено спустя 3 минуты после того, как кухонная посуда опять появится на конфорке.

Максимальная общая мощность не может быть превышена. Поэтому мощность для функции Booster обеспечивается только благодаря тому, что в это время частично понижается мощность у другой конфорки.

Включение функции Booster влияет на связанную с ней конфорку следующим образом:

- если активирована автоматика закипания, то она отключается.
- уровень мощности понижается.



## Включение функции Booster

- Кратко нажмите кнопку требуемой конфорки.
- Установите другой уровень мощности.
- Коснитесь сенсорной кнопки **В I/II**.

Загорится контрольный индикатор функции Booster, и на индикаторе конфорки начнет мигать „.

Спустя несколько секунд загорится „ и контрольный индикатор погаснет.

## Включение функции WaterBoost

### Уровень 1

- Кратко нажмите кнопку требуемой конфорки.
- Установите другой уровень мощности.
- Коснитесь сенсорной кнопки **В I/II**.

Загорится контрольный индикатор функции Booster, и на индикаторе конфорки начнет мигать. Спустя несколько секунд загорится , и контрольный индикатор погаснет.

### Уровень 2

- Кратко нажмите кнопку требуемой конфорки.
- Установите другой уровень мощности.
- Коснитесь 2 раза сенсорной кнопки **В I/II**.

Загорится контрольный индикатор функции Booster, и на индикаторе конфорки начнет мигать„. Спустя несколько секунд загорится „ и контрольный индикатор погаснет.

# Управление

---

## Выключение функции **Booster / WaterBoost**

- Кратко нажмите кнопку требуемой конфорки.
- Нажимайте сенсорную кнопку **B III** так часто, пока контрольный индикатор для функции **Booster** не погаснет и на индикаторе конфорки не появится установленный уровень мощности.

или

- Кратко нажмите кнопку требуемой конфорки.
- Установите другой уровень мощности.

## Функция поддержания блюд в теплом виде

Все конфорки оснащены функцией поддержания блюд в теплом виде. Функция "h" находится между уровнями мощности "0" и "1".

Если включена функция для поддержания блюд в теплом виде, то конфорка выключается макс. через 2 часа работы.

Эта функция предназначена для поддержания блюд в теплом виде сразу же после их приготовления, т.е. в горячем состоянии. Она не предназначена для разогрева блюд, успевших остыть!

## Установка функции сохранения блюд в теплом виде

- Кратко нажмите кнопку требуемой конфорки.
- Нажмите шкалу управления между уровнями мощности "0" и "1".

На контрольном индикаторе появляется "h".

## Рекомендации

- Для поддержания блюд в теплом виде храните их только в посуде для приготовления (кастрюля/сковорода). Закрывайте посуду крышкой.
- При поддержании блюд в теплом виде не обязательно их мешать.
- Потеря питательных веществ начинается при приготовлении блюд и продолжается при поддержании их в теплом виде. Чем больше продукты сохраняются теплыми, тем больше теряется питательных веществ. Старайтесь максимально сократить время поддержания блюда в теплом виде.

# Управление

---

## Выключение и индикация остаточного тепла

### Выключение конфорки

- 2 раза нажмите кнопку требуемой конфорки.

На индикаторе конфорки несколько секунд будет мигать . Если конфорка еще горячая, то сразу после этого загорится индикатор остаточного тепла.

### Выключение панели конфорок

- Коснитесь сенсорной кнопки .

При этом выключатся все конфорки. На индикаторах еще горячих конфорок загорятся символы остаточного тепла.

### Индикация остаточного тепла

Штрихи индикации остаточного тепла будут гаснуть один за другим по мере остывания конфорок. Последний штрих погаснет только к тому моменту, когда прикосновение к конфоркам будет безопасным.

Не прикасайтесь к конфоркам и не кладите на них чувствительные к нагреву предметы, пока горит индикация остаточного тепла.  
Опасность возгорания и получения ожогов!

## Советы по экономии электроэнергии

---

- По возможности готовьте пищу только в закрытых кастрюлях и сковородках. Это предотвращает излишнюю потерю тепла во время приготовления.



открыто



закрыто

- Для небольшого количества выбирайте маленькую посуду. Маленькая посуда потребует меньшего расхода энергии, чем большая, но мало заполненная.
- Готовьте с малым количеством воды.
- После закипания или поджаривания вовремя переключайте прибор на более низкий уровень мощности.
- Время приготовления может быть заметно сокращено благодаря использованию специальной посуды.

# Таймер

---

Если Вы хотите использовать таймер, панель конфорок должна быть включена.

Таймер можно использовать для двух функций:

- для установки значений таймера,
- для автоматического выключения конфорки.

Вы можете установить время от 1 минуты (01) до 9 часов (9h).

Время до 99 минут устанавливается и отображается на индикаторе в минутах.

Пример:

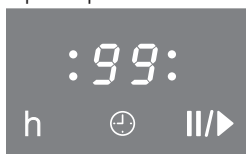

При времени более 99 минут таймер следует переключить на часы (h). Время устанавливается шагами в полчаса. Полчаса отображаются точкой после цифры. Пример (2 ч 30 мин):

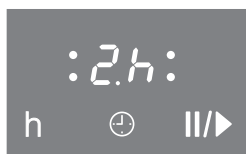

По истечении установленного времени на индикаторе таймера высвечиваются 00, одновременно несколько секунд звучит сигнал.

## Таймер

### Установка

#### Минуты

Пример: Вы хотели бы установить 15 минут.

- При необходимости включите панель конфорок.
- Коснитесь сенсорной клавиши .

На индикаторе таймера появляются **00**, правый **0** мигает.



Сначала устанавливаются десятки, потом единицы.

- Прикоснитесь на шкале управления к цифре, соответствующей количеству десятков (в данном случае 1).

Индикация таймера меняется, справа мигает **1**.



- Прикоснитесь на шкале управления к цифре, соответствующей количеству единиц (в данном случае 5).

Индикация таймера меняется, 1 "перепрыгивает" влево, и справа появляется **5**.

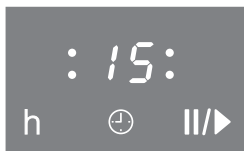

Начинается обратный отсчет установленного времени таймера.

# Таймер

## Часы

Для установки времени в полных часах прикоснитесь к соответствующей цифре на шкале управления. Чтобы установить полчаса прикоснитесь к шкале управления между двумя цифрами.

Пример: Вы хотели бы установить 2 часа 30 минут

- При необходимости включите панель конфорок.
- Коснитесь сенсорной клавиши ⊕.

На индикаторе таймера появляются 00, правый 0 мигает.



- Чтобы переключить индикатор на часы, прикоснитесь к сенсорной клавише h.

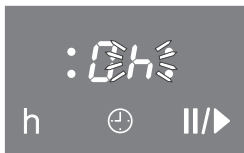

- Прикоснитесь к шкале управления между цифрами 2 и 3.

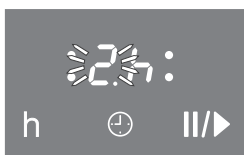

Через несколько секунд индикация таймера начинает гореть постоянным светом. Начинается обратный отсчет установленного времени таймера.

## Изменение

- Коснитесь сенсорной клавиши ⊕.
- Установите нужное время, как было описано выше.

## Сброс

- Прикоснитесь 2 раза к сенсорной клавише ⊕.

На индикаторе таймера появляются 00.



## Автоматическое выключение конфорки

Вы можете установить время, по истечении которого конфорка автоматически выключится.

Все конфорки можно запрограммировать одновременно.

Если запрограммированное время больше максимальной допустимой продолжительности работы конфорки, то конфорка выключается из-за срабатывания функции защитного отключения (см. соответствующую главу).

- Установите уровень мощности нужной конфорки.
- Касайтесь сенсорной клавиши ⊕ повторно, пока не замигает индикатор этой конфорки.

Если включено несколько конфорок, то их индикаторы мигают по часовой стрелке, начиная с передней левой конфорки.

- Установите нужное время.

Отсчет установленного времени происходит по минутам. Вы можете увидеть остаточное время на индикаторе таймера и в любой момент изменить его.

Если Вы хотите запрограммировать автоматическое отключение другой конфорки, действуйте, как описано выше.

Если запрограммировано время отключения для нескольких конфорок, то индикатор таймера показывает самое короткое остаточное время, и мигает индикатор соответствующей конфорки. Индикаторы других конфорок горят постоянным светом. Если Вы хотите увидеть остаточное время, которое отсчитывается без индикации, касайтесь сенсорной клавиши ⊕ повторно, пока не замигает индикатор нужной конфорки.

## Одновременное использование функций таймера

Функции кухонного таймера и автоматического отключения можно использовать одновременно.

Вы запрограммировали время выключения для одной или нескольких конфорок и хотели бы **дополнительно** установить **время таймера** :

прикасайтесь к сенсорной клавише ⊖ повторно до тех пор, пока индикаторы запрограммированных конфорок не загорятся постоянным светом, и на индикаторе таймера не появятся 00 .

Вы используете функцию кухонного будильника и хотели бы **дополнительно** запрограммировать **время выключения** для одной или нескольких конфорок:

прикасайтесь к сенсорной клавише ⊖ повторно, пока не замигает индикатор нужной конфорки.

Вскоре после последней установки индикатор таймера переключается на функцию с самым коротким остаточным временем.

Если Вы хотите увидеть остаточное время, которое отсчитывается без индикации, касайтесь сенсорной клавиши ⊖ повторно до тех пор, пока

- не замигает индикатор нужной конфорки (автоматическое выключение).
- не замигает только индикатор таймера (время таймера).

Начиная от индикации самого короткого остаточного времени при этом выбираются по часовой стрелке все включенные конфорки и кухонный таймер.

## Блокировка / блокировка включения

Для предотвращения несанкционированного включения варочной панели или отдельных конфорок, а также случайного изменения установок, прибор оснащен устройством электронной блокировки.

**Электронная блокировка** может быть активирована при включенной панели конфорок. Если она активирована, то управлять прибором можно только условно:

- Уровни мощности конфорок и установку таймера изменить невозможно.
- Конфорки, всю варочную панель и таймер можно только выключить, после чего, однако, уже нельзя включить снова.

**Блокировка включения** может быть активирована при выключенной панели конфорок. Если она активирована, то прибор не включается и таймер не действует.

Прибор запрограммирован таким образом, что блокировка включения должна активироваться вручную. Можно установить настройки так, чтобы функция блокировки включения автоматически активировалась спустя 5 минут после выключения, если не последовало установки функции блокировки включения вручную (см. главу "Программирование").

Если при активированной блокировке или блокировке включения будет нажата неразрешенная сенсорная кнопка, то на несколько секунд на контрольном индикаторе или на индикаторе таймера появляется **LC**.

**Заводская установка** подразумевает управление нажатием трех кнопок. Вы можете изменить эту установку на управление одной кнопкой (см. главу "Программирование").

Электронная блокировка и блокировка включения деактивируется при отключении питания.

# Устройства безопасности

---

## Включить

### Управление тремя кнопками (Заводская установка)

- Одновременно нажмите сенсорные кнопки  и кнопки обеих правых конфорок, пока на индикаторе таймера не появятся индикаторы блокировки включения *LL*.

Спустя короткое время появится индикатор и *LL*.

### Управление одной кнопкой

- Нажимайте сенсорную кнопку , пока на индикаторе таймера не появятся индикаторы блокировки включения и *LL*.

Спустя короткое время появится индикатор и *LL*.

## Выключить

### Управление тремя кнопками (Заводская установка)

- Одновременно нажмите сенсорные кнопки  и кнопки обеих правых конфорок, пока на индикаторе таймера не погаснут индикаторы блокировки включения *LL*.

### Управление одной кнопкой

- Нажимайте сенсорную кнопку , пока на индикаторе таймера не погаснут индикаторы блокировки включения и *LL*.

## Общее понижение мощности

Ваш прибор оснащен функцией, при активации которой уровень мощности всех включенных конфорок снижается до 1. Уровни мощности конфорок и установку таймера изменить невозможно, панель конфорок можно только выключить.

При выключении функции конфорки продолжают нагреваться в соответствии с последней установкой уровня мощности.

Если функция не выключается, панель конфорок выключается через 1 час.

При активации функции общего понижения мощности

- прерывается отсчет установленного времени для автоматического выключения. При выключении функции отсчет установленного времени продолжается.
- отсчет установленного времени таймера продолжается без перерыва.

## Включение

- Коснитесь сенсорной клавиши II/►.

Мощность включенных конфорок уменьшается до 1.

## Выключение

- Коснитесь сенсорной клавиши II/►.

Конфорки продолжают работать на последней установленной мощности.

# Устройства безопасности

## Автоматическое отключение

### При слишком продолжительной эксплуатации

Если какая-либо конфорка включена и нагревается необычно долгое время (см. таблицу) без изменения уровня мощности, то происходит ее автоматическое отключение и загорается индикация соответствующего символа остаточного тепла.

Если Вы снова захотите пользоваться конфоркой, включите ее обычным образом.

Уровень мощности*	Максимальная продолжительность эксплуатации в часах
ч	2
1 / 1.	10
2 / 2.	5
3 / 3.	5
4 / 4.	4
5 / 5.	3
6 / 6.	2
7 / 7.	2
8 / 8.	2
9	1

\* Уровни мощности, отмеченные точкой, имеются только при увеличенном количестве уровней мощности (см. главу "Программирование").

### При перекрытии сенсорных клавиш

Ваша варочная панель отключится автоматически, если одна или несколько сенсорных клавиш будут перекрыты чем-либо более 10 секунд, например, при нажатии пальцем, выкипании пищи или помещении на клавиши какого-либо предмета. На индикаторе таймера мигает *F*

■ Очистите панель управления или удалите мешающие предметы.

*F* погаснет. Вы снова можете включать варочную панель.

## Защита от перегрева

Все индукционные катушки и система теплоотвода электроники оснащены защитой от перегрева. Прежде чем катушки или система теплоотвода перегреются, защита от перегрева примет одну из следующих мер:

### Индукционная катушка

- Прерывание работы включенной функции Booster.
- Уменьшение установленной мощности.
- Конфорка автоматически выключается.  
На индикаторе таймера мигает "FE" попеременно "44".

Вы можете снова включить конфорку, как только погаснет сообщение об ошибке.

### Теплоотвод

- Прерывание работы включенной функции Booster.
- Уменьшение установленной мощности.
- Конфорки автоматически выключаются.

Как только теплоотвод достаточно остынет, Вы снова сможете включить соответствующие конфорки.

К срабатыванию защиты от перегрева могут привести следующие условия:

- нагревается пустая посуда.
- жир или масло нагреваются при высокой мощности.
- недостаточно хорошо вентилируется нижняя сторона прибора.
- горячая конфорка будет снова включена после отключения электроэнергии.

Если защита от перегрева снова сработает несмотря на принятые меры, обратитесь в сервисную службу.

 Ни в коем случае не используйте для очистки пароструйный очиститель. Пар может проникнуть в находящиеся под напряжением части и привести к короткому замыканию.

Полностью очищайте прибор после каждого применения. Для этого пусть прибор остынет.

Высушите прибор после каждой влажной чистки, это позволит избежать известковых отложений.

### **Чтобы избежать повреждений поверхности, не используйте при очистке**

- средство для мытья посуды,
- чистящие средства, содержащие соду, щелочь, аммиак, кислоту или хлориды,
- чистящие средства для удаления накипи,
- средства для удаления пятен и ржавчины,
- абразивные чистящие средства, например, абразивный порошок, пасту, пемзу,
- чистящие средства, содержащие растворитель,
- чистящие средства для посудомоечных машин,
- спреи для гриля или духовки,
- очиститель для стекла,
- жесткие щетки и губки (например, для чистки кастрюль) или использованные губки с остатками абразивных чистящих средств,
- очиститель от грязи,
- острые предметы (чтобы не повредить уплотнения между стеклокерамической панелью и рамой или рамой и столешницей).



Не используйте для очистки средства для мытья посуды. При чистке с помощью таких средств не могут быть удалены все загрязнения и остатки пищи. Вследствие их использования образуется невидимая пленка, которая ведет к окрашиванию стеклокерамической панели. Регулярно очищайте панель конфорок с помощью специального средства для чистки стеклокерамики.

Удалите все грубые загрязнения влажной салфеткой, прочно въевшиеся загрязнения соскоблите скребком для стекла.

Затем очистите панель конфорок с помощью специального средства для чистки стеклокерамики и нержавеющей стали Miele (см. главу "Дополнительно приобретаемые принадлежности") или любого другого средства для чистки стеклокерамики и бумажного полотенца или чистой салфетки. Не наносите средство на горячую поверхность, т.к. в этом случае могут появиться пятна. Обратите внимание на указания производителя средства для очистки.

В завершение протрите панель конфорок влажной салфеткой и высушите ее. Следите за тем, чтобы тщательно удалить остатки чистящего средства. Остатки средства пригорают при последующем использовании панели конфорок и повреждают стеклокерамику.

**Пятна** известкового налета, от воды или алюминия (пятна с металлическим отблеском) могут быть удалены с помощью средства для чистки стеклокерамики и нержавеющей стали.

Если на горячую варочную панель попали **сахар, пластмасса и алюминиевая фольга**, то необходимо выключить прибор. Затем **немедленно** соскребите эти вещества скребком для стекла с конфороки, пока она горячая. Осторожно: при этом возникает опасность ожога! Затем произведите чистку конфороки в холодном состоянии, как описано ранее.

# Программирование

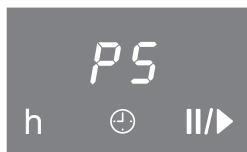

Вы можете изменить указанные в таблице программы Вашего прибора (см. таблицу). Можно изменять несколько установок друг за другом.

После вызова функции программирования на индикаторе таймера появятся буквы **P** (программа) и **5** (состояние программы).

Сзади, с левой стороны, появляется дополнительная индикация.

На индикаторах спереди слева и сзади слева указывается программа. Например:

Программа 03 = спереди слева **0**, сзади слева **3**

Программа 14 = спереди слева **1**, сзади слева **4**

На индикаторе конфорок спереди справа отображается статус.

После выхода из системы программирования автоматически происходит сброс всех настроек. Если он завершен, то над сенсорной кнопкой **Ⓛ** кратко загорится индикатор.

Включайте панель конфорок, только когда завершена функция сброса настроек.

## Вызов меню программирования

- Нажимайте при выключенной панели конфорок **одновременно** сенсорные кнопки **Ⓛ** и **Ⓛ**, пока не замигает контрольный индикатор блокировки.

## Установка программы

- Для установки **целой части числа** коснитесь сначала зоны под индикатором **сзади слева**, а затем соответствующую цифру на шкале управления.
- Для установки **"десятков"** нажмите сначала кнопку конфорки **впереди слева**, а затем соответствующую цифру на шкале управления.

## Установка состояния программы

- Нажмите кнопку конфорки **спереди справа** и затем соответствующую цифру на шкале управления.

## Сохранение установок

- Держите нажатой сенсорную кнопку  до тех пор, пока не погаснут индикации.

## Отмена сохранения установок

- Держите нажатой сенсорную кнопку  до тех пор, пока не погаснут индикации.

# Программирование

Программа*	Состояние**	Установка
<b>P 00</b> Демо-режим и заводская установка	S 0	Включен демо-режим (после включения панели конфорок на несколько секунд на индикаторе таймера "dE")
	<b>S 1</b>	Демо-режим выключен
	S 9	Восстановление заводской установки
<b>P 02</b> Диапазон уровней мощности	<b>S 0</b>	9 уровней мощности (1, 2, 3 ... до 9)
	S 1	17 уровня мощности (1, 1., 2, 2., 3 ... до 9) Вследствие этого: Индикация форсированного нагрева миганием уровня мощности для основной варки попеременно с <i>Я</i>
<b>P 03</b> Сигнал об отсутствующей или неподходящей посуде при индукционном нагреве	<b>S 0</b>	выкл
	S 1	тихо
	S 2	на среднем уровне
	S 3	громко
<b>P 04</b> Подтверждающий сигнал при касании сенсорных клавиш	S 0	выкл., кроме сигнала при касании сенсорной клавиши ①
	S 1	тихо
	<b>S 2</b>	на среднем уровне
	S 3	громко
<b>P 05</b> Сигнал таймера	S 0	выкл
	S 1	тихий, 10 секунд
	<b>S 2</b>	на среднем уровне, 10 секунд
	S 3	громкий, 10 секунд

\* Неуказанные программы не обладают какой-либо функцией.

\*\* Состояние, являющееся заводской установкой, выделено жирным шрифтом.

Программа*	Состояние**	Установка
<b>P 0</b> Блокировка <b>6</b>	<b>S 0</b>	Включение блокировки касанием одной клавиши 
	<b>S 1</b>	Включение блокировки одновременным касанием  и кнопок обеих правых конфорок
<b>P 0</b> Блокировка запуска <b>7</b>	<b>S 0</b>	Только ручная активизация блокировки запуска
	<b>S 1</b>	Ручная и автоматическая активизация блокировки запуска
<b>P 0</b> Автоматика закипания <b>8</b>	<b>S 0</b>	выкл
	<b>S 1</b>	вкл
<b>P 1</b> Сигнал при перекрытии <b>5</b> сенсорных кнопок	<b>S 0</b>	выкл
	<b>S 1</b>	вкл
<b>P 1</b> Скорость реакции сен- <b>6</b> сорных кнопок	<b>S 0</b>	медленная
	<b>S 1</b>	нормальная
	<b>S 2</b>	быстрая

\* Неуказанные программы не обладают какой-либо функцией.

\*\* Состояние, являющееся заводской установкой, выделено жирным шрифтом.

## Что делать, если ...?

Вы можете самостоятельно устранить большинство помех и неполадок в работе, которые могут появиться при повседневной эксплуатации. Так как Вам не нужно будет вызывать специалиста сервисной службы, то Вы сэкономите и время, и деньги.

Сведения в нижеприведенной таблице должны Вам помочь найти причины неисправности и устранить их. Однако, следует учитывать, что:

 Ремонт электроприборов имеют право производить только квалифицированные специалисты по электромонтажу. Неправильно выполненные ремонтные работы могут стать причиной серьезной опасности для пользователя.

Проблема	Причина	Устранение
<b>... варочная панель или конфорки не включаются?</b>	Выключился защитный предохранитель.	Включите предохранитель (минимальная величина тока срабатывания: см. типовую табличку). Если после этого Вы все же не сможете пользоваться прибором, обратитесь к квалифицированному электрику или в сервисную службу.
	В зависимости от обстоятельств, сбой в работе или техническая неисправность.	Отключите прибор от электросети прим. на 1 минуту, — выключите соответствующий предохранитель или полностью выверните предохранитель с плавкими вставками или — выключите УЗО (защитное устройство от перепадов напряжения). Если после повторного включения / ввертывания предохранителя или включения УЗО неисправность не удается устранить, то обратитесь к специалисту-электрику или в сервисную службу.

## Что делать, если ...?

Проблема	Причина	Устранение
<b>При включении новой панели конфорок появляется запах и легкое испарение.</b>	На детали из металла нанесено защитное средство, которое выделяет запах и, возможно, испарение. Материал индукционных катушек также выделяет запах в первые часы эксплуатации.	Затем запах и испарения уменьшаются и полностью исчезают. Они не опасны для здоровья.
<b>На индикаторе какой-либо конфорки мигает символ <math>\square</math> попеременно с установленным значением уровня мощности.</b>	На конфорке нет посуды или находится непригодная посуда.	Используйте пригодную посуду (см. главу "Посуда")
<b>После включения панели конфорок на несколько секунд на индикаторе таймера появляется "LC".</b>	Активирована блокировка включения.	Деактивируйте блокировку включения (см. главу "Блокировка / Блокировка включения").
<b>После включения панели конфорок на несколько секунд на индикаторе таймера появляется "dE". Конфорки не нагреваются.</b>	Прибор находится в демонстрационном режиме	Деактивируйте демонстрационный режим (см. главу "Программирование").
<b>Одна конфорка или весь прибор отключаются автоматически.</b>	Продолжительность работы одной конфорки слишком долгая.	Вы можете снова включить конфорку (см. главу "Безопасное отключение").
	Сработала защита от перегрева.	См. главу "Защита от перегрева".
<b>Преждевременно автоматически прерывается работа функции Booster.</b>	Сработала защита от перегрева.	См. главу "Защита от перегрева".
<b>Конфорка работает при установленном уровне мощности не так, как обычно.</b>		

## Что делать, если ...?

Проблема	Причина	Устранение
<b>Прибор выключается во время работы, и на индикаторе таймера мигает F.</b>	Одна или несколько сенсорных кнопок закрыты, например, пальцем, выкипевшей едой или положенным предметом.	Очистите панель управления или удалите мешающие предметы (см. главу "Защитное выключение").
<b>При включенной автоматике закипания пища, находящаяся в посуде, не доводится до кипения.</b>	Готовится большая порция продуктов.	Доведите до кипения при максимальной мощности и затем переключите обратно вручную.
	Кухонная посуда плохо проводит тепло.	
<b>Вентилятор охлаждения продолжает работать после выключения прибора.</b>	Вентилятор работает, пока прибор не остынет, а затем автоматически выключается.	
<b>Сенсорные клавиши реагируют на прикосновения слишком чувствительно или нечувствительно.</b>	Чувствительность сенсорных кнопок изменилась.	Прежде всего проследите, чтобы на варочную панель не падал прямой свет (солнечный или искусственный), а также чтобы вокруг прибора не было слишком темно. Проследите за тем, чтобы вся варочная панель и сенсорные кнопки не были чем-либо накрыты. Снимите с панели всю посуду и очистите ее от возможно имеющихся остатков пищи. Отсоедините варочную панель от сети электропитания примерно на 1 минуту. Если таким образом не удастся устранить неполадку, обратитесь, пожалуйста, в сервисную службу.



## Что делать, если ...?

Проблема	Причина	Устранение
<b>На индикаторе таймера мигает FE попеременно с цифрами.</b>		
<i>FE 44</i>	Сработала защита от перегрева.	См. главу "Защита от перегрева".
<i>FE 47</i> <i>FE 48</i>	Вентилятор заблокирован или неисправен.	Проверьте, возможно, вентилятор заблокирован каким-либо предметом, напр., вилкой, и удалите этот предмет. Если сообщение об ошибке появляется снова, вызовите сервисную службу.
<b>Другие сообщения об ошибках FE..</b>	Возникла неполадка в системе электронного управления.	Отсоедините варочную панель от сети электропитания примерно на 1 минуту. Если после восстановления электропитания проблема сохраняется, обратитесь, пожалуйста, в сервисную службу.

## Дополнительно приобретаемые принадлежности

Компания Miele предлагает большой ассортимент принадлежностей и средств для очистки и ухода, подходящих к Вашим приборам Miele.

Эти продукты Вы можете легко заказать в интернет-магазине Miele:



Вы сможете также их купить через сервисную службу Miele (см. раздел "Контактная информация") или у партнера Miele.

### Посуда для варки / жарения

Miele предлагает обширный выбор посуды для варки и жарения. Она превосходно подходит к приборам Miele, т.к. специально разработана с учетом их функций и размеров.

Более подробную информацию об отдельных видах продукции Вы найдете на интернет-сайте компании Miele.

- Кастрюли разного объема и размера
- Сотейник с крышкой
- Сковорода с антипригарным покрытием
- Сковорода Wok
- Форма для запекания

### Продукция для ухода за техникой

#### Чистящее средство для стеклокерамики и нержавеющей стали 250 мл



Устраняет сильные загрязнения, известковый налет и отатки алюминия

#### Универсальная салфетка из микрофибры

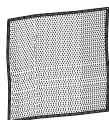

Устраняет следы от пальцев и легкие загрязнения.

## Дополнительно приобретаемые принадлежности

---

**Con@ctivity** - это система обмена данными между панелью конфорок и вытяжкой. Работа вытяжки автоматически регулируется в зависимости от работы панели конфорок.

От панели конфорок информация о ее рабочем состоянии передается через электросеть к вытяжке.

Для того, чтобы использовать эту возможность, Вашу панель конфорок необходимо дооснастить коммуникационным модулем.

### **ХКМ 2100 КМ**

Коммуникационный модуль, включая принадлежности для встраивания  
- для панелей конфорок Miele

## Дополнительно приобретаемые принадлежности

Con@ctivity

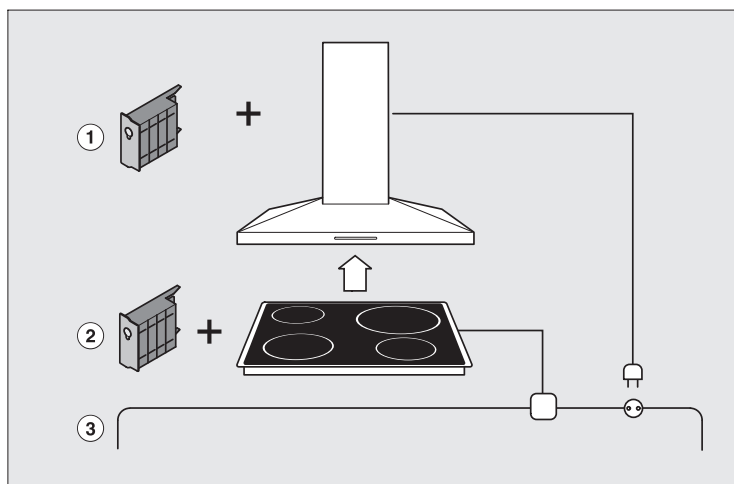

① Коммуникационный модуль XKM 2000 DA



② Коммуникационный модуль XKM 2100 KM

③ Электросеть (Powerline)

## Зарегистрировать панель конфорок

Если панель конфорок Вам нужно

– зарегистрировать в **Con@ctivity**, Вы должны сначала зарегистрировать вытяжку (см. инструкцию по эксплуатации и монтажу "Con@ctivity").

■ Нажимайте при выключенной панели конфорок **одно- временно** сенсорные кнопки  и , пока не замигает контрольный индикатор блокировки.

После вызова меню программирования на индикаторе таймера появляются **P** (Программа) и **5** (Статус); у варочных панелей на 3 конфорки появляется сзади слева дополнительный индикатор.

■ Нажмите кнопку конфорки **спереди слева** и затем цифру 1 на шкале управления. (Установка программы 10)

■ Нажмите кнопку конфорки **спереди справа** и затем цифру 2 на шкале управления (Установка статуса 2 = регистрация).



Начинается процесс регистрации и мигает цифра 2.

Процесс регистрации длится несколько минут. До того, как он будет успешно завершен, цифра 2 горит статично.

■ Держите нажатой сенсорную кнопку  до тех пор, пока не погаснет индикация, чтобы сохранить установку.

■ Продолжайте, как описано в инструкции по монтажу и установке Con@ctivity.

## Снять регистрацию панели конфорок

- Нажимайте при выключенной панели конфорок **одно-временно** сенсорные кнопки  и , пока не замигает контрольный индикатор блокировки.

После вызова меню программирования на индикаторе таймера появляются *P* (Программа) и *S* (Статус); у варочных панелей на 3 конфорки появляется сзади слева дополнительный индикатор.

- Нажмите кнопку конфорки **спереди слева** и затем цифру 1 на шкале управления. (Установка программы 10)
- Нажмите кнопку конфорки **спереди справа** и затем цифру 1 на шкале управления (Установка статуса 1 = выход из системы).

Начинается процесс выхода из системы и мигает цифра 1. Процесс выхода длится несколько минут. До того, как он будет успешно завершен, цифра 1 горит статично.

- Держите нажатой сенсорную кнопку  до тех пор, пока не погаснет индикация, чтобы сохранить установку.
- Продолжайте, как описано в инструкции по монтажу и установке Con@ctivity.

## Указания по встраиванию прибора

---

Прибор может быть встроен только квалифицированным специалистом и подключен к сети специалистом-электриком.

Чтобы избежать повреждения прибора, он может быть встроен только после монтажа верхних шкафов и вытяжки.

▶ Срезы шпона столешницы должны быть обработаны жаростойким клеем (100 °С) для предотвращения их отслаивания или деформации. Уголки между стеной и столешницей должны быть жаростойкими.

▶ Этот прибор не может быть подключен на нестационарных объектах (напр., судах).

▶ Встраивание панели конфорок над холодильниками, посудомоечными машинами, а также стиральными и сушильными машинами не допускается.

▶ Эта панель конфорок может быть встроена только над плитой и духовым шкафом, которые оснащены системой охлаждения пара.

▶ Необходимо убедиться, что после встраивания сетевой кабель панели конфорок не соприкасается с ее нижней поверхностью и не подвергается механическим нагрузкам.

▶ Необходимо строго соблюдать безопасные расстояния, приведенные на следующих страницах.

Все размеры указаны в мм.

# Безопасные расстояния

---

## Безопасное расстояние над прибором

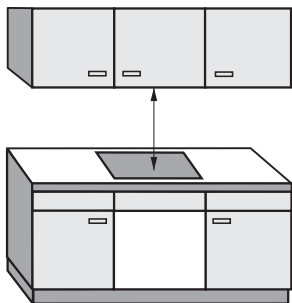

Необходимо соблюдать указанное производителем вытяжки безопасное расстояние между данным прибором и расположенной сверху вытяжкой.

Если указания производителя вытяжки отсутствуют или над прибором устанавливаются навесные полки из легко воспламеняющихся материалов, то необходимо соблюдать безопасное расстояние минимум 760 мм.

Если под вытяжкой встроено несколько приборов, для которых указаны различные безопасные расстояния, то необходимо соблюдать большее из них.



### Безопасное расстояние с боковых сторон / сзади

При встраивании панели конфорок позади нее и с одной боковой стороны (справа **или** слева) могут находиться стенка шкафа или стена помещения любой высоты (см. рисунки).

① 50 мм минимальное расстояние **сзади** от выреза в столешнице до заднего канта столешницы.

② 50 мм минимальное расстояние **справа** от выреза в столешнице до стоящей рядом мебели (например, высокого шкафа) или стены помещения.

③ 50 мм минимальное расстояние **слева** от выреза в столешнице до стоящей рядом мебели (например, высокого шкафа) или стены помещения.

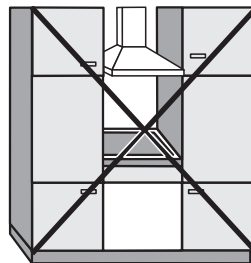

Не разрешается!

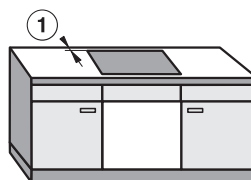

Настоятельно рекомендуется!

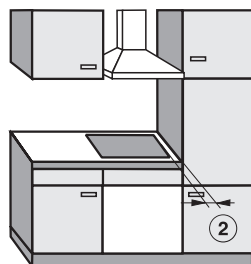

Не рекомендуется!

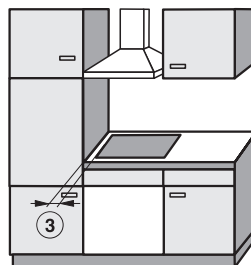

Не рекомендуется!

## Безопасные расстояния

---

### Минимальное расстояние под прибором

Чтобы обеспечить вентиляцию прибора, необходимо соблюсти минимальное расстояние до духового шкафа, промежуточного дна или выдвижного ящика.

Минимальное расстояние от нижнего края панели конфорок до

- верхнего края **духового шкафа** должно составлять **15 мм**.
- верхнего края **промежуточного дна** должно составлять **15 мм**.
- днища **выдвижного ящика** должно составлять **75 мм**.

### Промежуточное дно

Встраивание промежуточного дна под панелью конфорок необязательно, но возможно.

Для проведения подключения к сети необходимо оставить промежуток в 10 мм сзади прибора.

Для лучшей вентиляции прибора мы рекомендуем оставить 20 мм спереди прибора.

## Безопасное расстояние до обшивки ниши

Если имеется обшивка ниши, то должно быть соблюдено минимальное расстояние между вырезом в столешнице и обшивкой, т.к. высокие температуры могут изменять или разрушать материал.

При использовании обшивки из **горючего материала** (напр., дерева) минимальное расстояние ⑤ между вырезом в столешнице и обшивкой должно составлять 50 мм.

При использовании обшивки из **негорючего материала** (напр., металла, природного камня, керамической плитки) минимальное расстояние ⑤ между вырезом в столешнице и обшивкой должно составлять 50 мм минус толщина обшивки.

Пример: толщина обшивки ниши 15 мм

50 мм - 15 мм = минимальное расстояние 35 мм

### Панели конфорок со встраиванием заподлицо

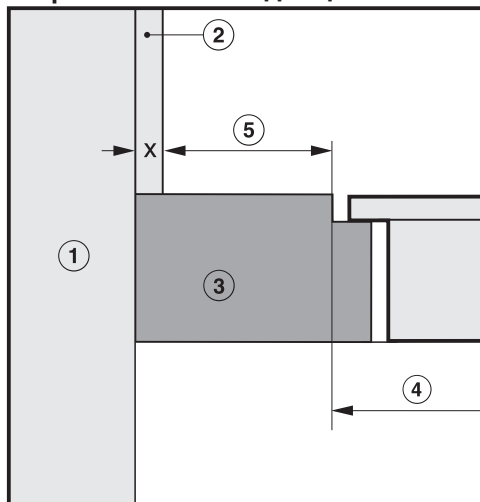

### Панели конфорок с рамкой/скошенным краем

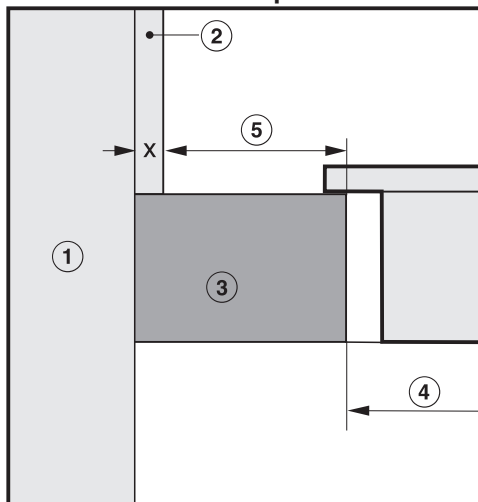

① Кирпичная или каменная кладка

② Обшивка ниши

Размер  $x$  = толщина обшивки ниши

③ Столешница

④ Вырез в столешнице

⑤ Минимальное расстояние

при **горючих** материалах 50 мм

при **негорючих** материалах 50 мм - размер  $x$

# Панели конфорок с рамкой / скошенным краем

## Указания по монтажу

### Уплотнение между панелью конфорок и столешницей

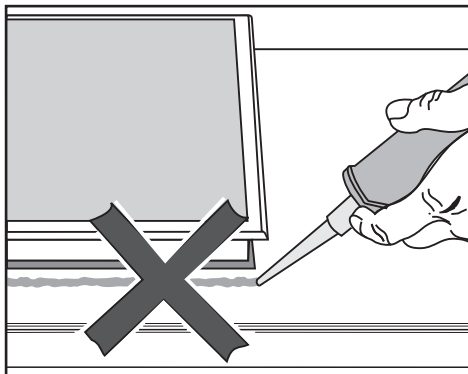

При необходимости демонтажа панель конфорок и столешница могут быть повреждены, если вокруг панели имеется герметик. Не используйте герметики между панелью конфорок и столешницей.

Уплотнение под кромкой верхней части прибора обеспечивает необходимую герметичность между прибором и столешницей.

### Столешница, облицованная плиткой

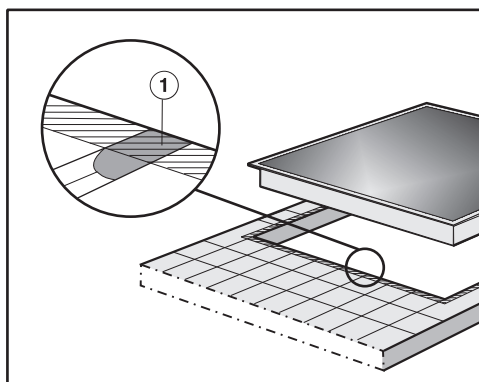

Стыки ① и заштрихованная область под поверхностью панели конфорок должны быть гладкими и ровными, чтобы панель лежала ровно и уплотнение под кромкой верхней части прибора обеспечивало герметизацию столешницы.

# Панели конфорок с рамкой / скошенным краем

## Размеры прибора и ниши для встраивания

КМ 6316

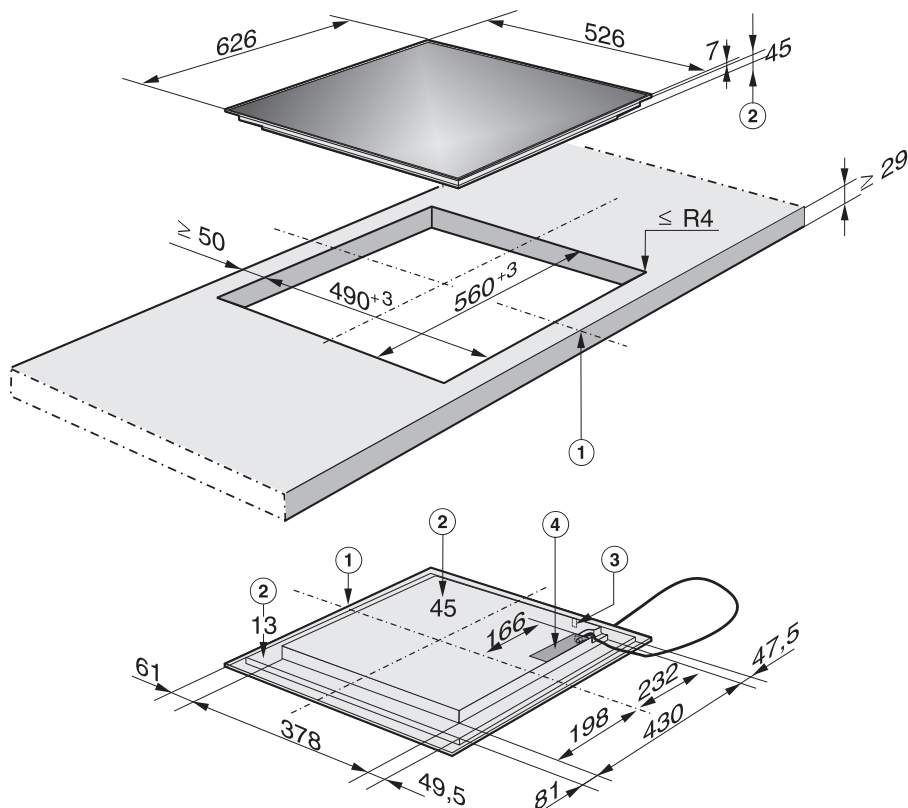

- ① передняя сторона
- ② Высота встраивания
- ③ Подключение Con@ctivity
- ④ Коробка выводов сетевого кабеля

Кабель подключения к сети (Д = 1440 мм) прилагается.

# Панели конфорок с рамкой / скошенным краем

## Встраивание

### Подготовка столешницы

- Вырез в столешнице производите согласно чертежу. Соблюдайте **безопасное расстояние** (см. главу "Указания по безопасности при встраивании").
- Заделайте поверхности срезов у столешниц из дерева специальным лаком, силиконовым каучуком или литьевой смолой для предотвращения разбухания от влаги.

Следите за тем, чтобы эти средства не попали на рабочую поверхность столешницы.

Для встраивания прибора пружинные зажимы не потребуются, соответствующая уплотнительная полоса способствует плотному расположению панели конфорок в прорези. Щель между рамой и столешницей со временем уменьшится.

### Подключение сетевого кабеля к прибору

Кабель может быть подключен к прибору только специалистом сервисной службы.

- Подключайте прибор к сети только в соответствии со схемой подключения (см. главу "Электроподключение / Схема подключения").

## Встраивание варочной панели

- Выведите сетевую кабель вниз через вырез в столешнице.
- Положите панель конфорок в центр выреза в столешнице. Следите за тем, чтобы уплотнение прибора располагалось поверх столешницы, чтобы была соблюдена герметизация стыка со столешницей. Ни в коем случае не используйте дополнительно для уплотнения средства для герметизации (напр., силикон)!

Если уплотнение в углах не плотно прилегает к столешнице, Вы можете аккуратно обработать радиус закругления углов,  $\leq R4$ , с помощью лобзика.

- Подключите варочную панель к электросети.
- Проверьте работу варочной панели.

# Панели конфорок с установкой заподлицо

## Размеры прибора и ниши для встраивания

КМ 6319

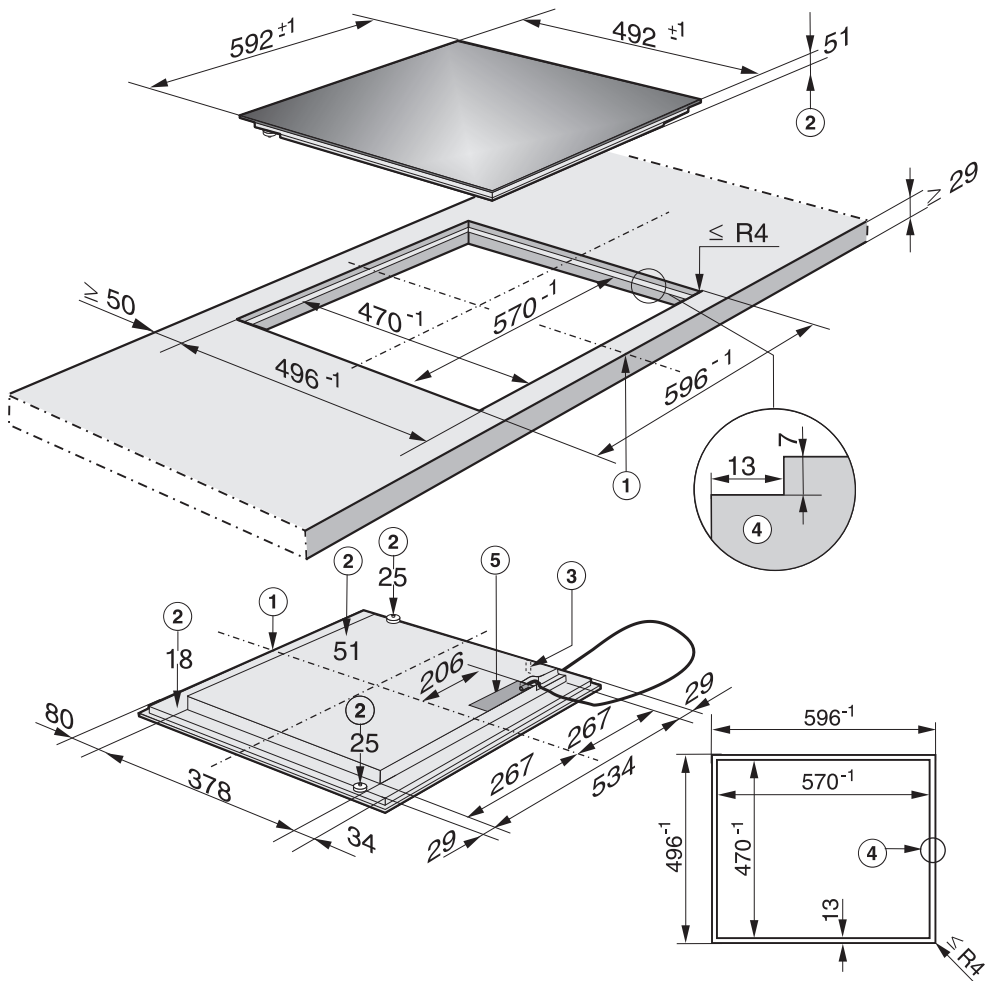

- ① передняя сторона
- ② Высота встраивания
- ③ Подключение Con@ctivity
- ④ Ступенчатая фрезеровка для столешниц из натурального камня
- ⑤ Коробка выводов сетевого кабеля

Кабель подключения к сети (Д = 1440 мм) прилагается.

**Обязательно учитывайте  
детальные чертежи места выреза  
для столешниц из натурального  
камня.**

# Панели конфорок с установкой заподлицо

## Встраивание

Панель конфорок, встраиваемая заподлицо, предназначена для встраивания только в столешницу из натурального камня (гранит, мрамор), массива дерева или поверхность, покрытую плиткой. В главе "Размеры для встраивания" панели конфорок, отмеченные соответствующим указанием, подходят также для встраивания в стеклянные столешницы. При использовании столешниц из других материалов запрашивайте у производителя, пригодны ли они для встраивания панелей конфорок заподлицо.

Ширина нижнего шкафа должна быть минимум как внутренний вырез в столешнице (см. главу "Размеры для встраивания"), чтобы панель конфорок после встраивания была доступна снизу, а ее нижнюю поверхность можно было снять в целях техобслуживания.

Если после встраивания прибор будет недоступен с нижней стороны, необходимо удалить герметик, чтобы прибор можно было демонтировать.

## Варочная панель

- устанавливается непосредственно в вырез в столешнице, если она изготовлена из натурального камня.
- закрепляется с помощью деревянных планок в вырезе из массива дерева, столешницы, облицованной плиткой и столешницы из стекла. Необходимо предусмотреть, чтобы планки были в наличии перед проведением монтажа; планки не входят в комплект поставки.



# Панели конфорок с установкой заподлицо

## Столешница из натурального камня

### Изготовить вырез в столешнице

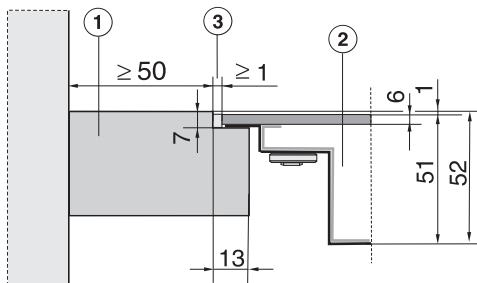

- ① Столешница
- ② Панель конфорок
- ③ Зазор

Т.к. у стеклокерамической панели и у выреза в столешнице может быть допустимая разница в размерах, то ширина зазора ③ (мин. 1 мм) может варьироваться.

- Вырез в столешнице производите согласно рисункам. Соблюдайте **безопасные расстояния** (см. главу "Безопасные расстояния").

## Подключение сетевого кабеля к прибору

Кабель может быть подключен к прибору только специалистом по электромонтажу.

- Подключайте прибор к сети только в соответствии со схемой подключения (см. главу "Электроподключение > Схема подключения").

## Встраивание панели конфорок

- Выведите сетевой кабель вниз через вырез в столешнице.
- Установите варочную панель ② в вырез и выровняйте ее по центру.
- Подключите варочную панель к электросети.
- Проверьте работу варочной панели.
- Заполните оставшийся зазор ③ жаростойким силиконовым герметиком, выдерживающим температуру не менее 160 °С.

Используйте только подходящий для натурального камня силиконовый герметик и следуйте указаниям производителя герметика.

# Панели конфорок с установкой заподлицо

## Столешница из массива дерева / столешница, покрытая плиткой / столешница из стекла

### Изготовить вырез в столешнице

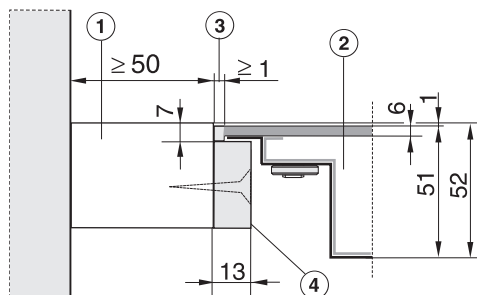

- ① Столешница
- ② Панель конфорок
- ③ Зазор
- ④ Деревянные планки толщиной 13 мм (не входят в комплект поставки)

Т.к. у стеклокерамической панели и у выреза в столешнице может быть допустимая разница в размерах, то ширина зазора ③ (мин. 1 мм) может варьироваться.

- Вырез в столешнице производите согласно рисункам. Соблюдайте **безопасные расстояния** (см. главу "Безопасные расстояния").
- Прикрепите деревянные планки ④ на 7 мм ниже верхнего края столешницы (см. рисунок).

### Подключение сетевого кабеля к прибору

Кабель может быть подключен к прибору только специалистом по электромонтажу.

- Подключайте прибор к сети только в соответствии со схемой подключения (см. главу "Электроподключение > Схема подключения").

### Встраивание панели конфорок

- Выведите сетевой кабель вниз через вырез в столешнице.
- Установите варочную панель ② в вырез и выровняйте ее по центру.
- Подключите варочную панель к электросети.
- Проверьте работу варочной панели.
- Заполните оставшийся зазор ③ жаростойким силиконовым герметиком, выдерживающим температуру не менее 160 °С.

Следуйте указаниям производителя силиконового герметика.

Используйте для **плитки из натурального камня** только силиконовый герметик, предназначенный для натурального камня.

Подключение прибора к электросети может производиться только специалистом-электриком, который знает и соблюдает местные правила подключения.

Miele не берет на себя ответственность за непосредственные или опосредованные повреждения, обусловленные неправильным подключением или ремонтом.

Miele не несет ответственности за повреждения, которые были обусловлены отсутствием или прерыванием защитного заземления (напр., удар током).

Защита от касания токоведущих частей должна быть обеспечена после монтажа!

## Общая мощность

см. типовую табличку

## Параметры подключения и предохранитель

Необходимые **параметры подключения** Вы можете найти на **типовой табличке**. Они должны совпадать с характеристиками электросети.

Фазовое напряжение AC 230 В / 50 Гц

Данные о возможностях подключения Вы можете найти в схеме подключения.

## Устройство защитного отключения

Для повышения безопасности рекомендуется использовать в приборе устройство защитного отключения УЗО с током срабатывания 30 мА.

# Электроподключение

## Устройства отключения от сети

Необходимо обеспечить одновременное **отключение всех полюсов** прибора от сети с помощью **размыкающих устройств!** (В отключенном состоянии **зазор между контактами** должен составлять не менее **3 мм!**) Устройствами отключения от сети являются автоматы защиты от токов перегрузки и устройства защитного отключения.

## Отключение электропитания

Для отключения электрической цепи прибора от общей электросети можно установить следующие распределительные устройства:

### – Предохранители с плавкими вставками:

Полностью выверните защитные пробки с плавкими вставками.

или:

### – Автоматические резьбовые предохранители:

Нажмите контрольную (красную) кнопку так, чтобы выскочила средняя (черная) кнопка.

или:

### – Встроенные автоматические предохранители

(линейный защитный автомат, тип В или С!): переставить рычаг с 1 (вкл.) на 0 (выкл.).

или:

### – Устройство защитного отключения УЗО

(защита от перепадов напряжения в сети) Переключите главный выключатель с 1 (вкл.) на 0 (выкл.) или нажмите контрольную клавишу.

После отключения электропитания следует обеспечить защиту сети от повторного включения.

## Сетевой кабель

Прибор должен быть подключен к сети с помощью кабеля, тип H 05 VV-F (ПВХ-изолирован) с подходящим поперечным сечением в соответствии со схемой подключения.

Данные о возможностях подключения Вы можете найти в схеме подключения.

Допустимое для Вашего прибора максимальное сетевое напряжение и общая потребляемая мощность указаны на типовой табличке прибора.

## Замена сетевого кабеля

При замене кабеля может быть использован только специальный кабель, тип H 05 VV-F

(ПВХ-изолирован), который можно приобрести у Miele или в сервисной службе.

Кабель может быть заменен только специалистом-электриком, который знает и соблюдает местные правила подключения.

Необходимые данные по подключению Вы можете найти на типовой табличке.

Защитный провод должен быть привинчен к промаркированному зажиму .

## Схема подключения

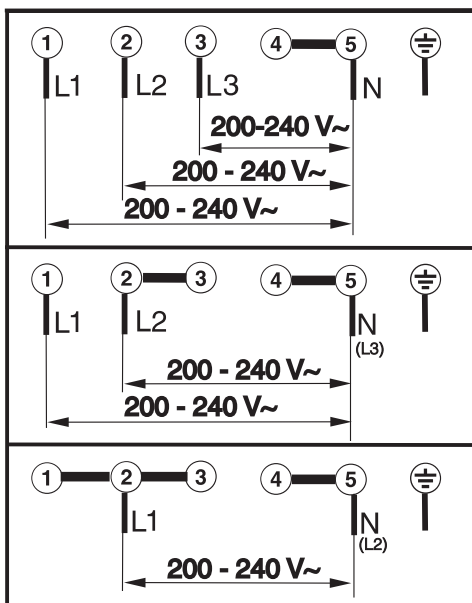

## Дополнительно для Украины

Внимание! Это изделие сконструировано для подключения к сети переменного тока с защитным (третьим) проводом заземления (зануления), которое соответствует требованиям п.7.1 "Правил устройства электроустановок".

Для Вашей безопасности подключайте прибор только к электросети с защитным заземлением (занулением). Если Ваша розетка не имеет защитного заземления (зануления), обратитесь к квалифицированному специалисту.

Не переделывайте штепсельную вилку и не используйте переходные устройства.

**ПОМНИТЕ! ПРИ ПОДКЛЮЧЕНИИ К СЕТИ БЕЗ ЗАЩИТНОГО ЗАЗЕМЛЕНИЯ (ЗАНУЛЕНИЯ) ВОЗМОЖНО ПОРАЖЕНИЕ ЭЛЕКТРИЧЕСКИМ ТОКОМ!**

## Сервисная служба, типовая табличка, гарантия

При возникновении неисправностей, которые Вы не можете устранить самостоятельно, обращайтесь, пожалуйста, в сервисную службу Miele по телефону:

- Москва (495) 745 89 90 или
- 8 800 200 29 00.

Телефоны и адреса сервисных центров Miele Вы найдете в конце инструкции.

Сервисной службе необходимо сообщить модель и заводской номер Вашего прибора. Эти данные Вы найдете на прилагаемой типовой табличке.

Приклейте здесь прилагаемую типовую табличку. Проследите, чтобы указанная в ней модель прибора совпадала с данными на последней странице инструкции по эксплуатации.

### Сертификат соответствия

RU C-DE.AЯ46.B.59952  
с 25.09.2013 по 24.09.2018

Соответствует требованиям  
Технического регламента  
Таможенного союза  
ТР ТС 004/2011 "О безопасности  
низковольтного  
оборудования"; ТР ТС 020/2011  
"Электромагнитная  
совместимость технических средств"

### Нижеследующая информация актуальна только для Украины:

соответствует требованиям  
"Технического регламента ограниче-  
ния использования некоторых  
небезопасных веществ в электричес-  
ком и электронном оборудовании  
(2002/95/ЕС)"

Постановление Кабинета Министров  
Украины от 03.12.2008 № 1057

# Сервисная служба, типовая табличка, гарантия

---

## Условия транспортировки и хранения

- При температуре от  $-25\text{ }^{\circ}\text{C}$  до  $+55\text{ }^{\circ}\text{C}$ , а также кратковременно, не более 24 часов, до  $+70\text{ }^{\circ}\text{C}$
- Относительная влажность воздуха максимум 85% (без образования конденсата)

Срок службы прибора: 10 лет

Срок хранения не установлен

## Дата изготовления

Дата изготовления указана на типовой табличке в формате месяц/год.

Правила и условия реализации не установлены изготовителем и должны соответствовать национальному и/или местному законодательству страны.

# Гарантия качества товара

---

## Уважаемый покупатель!

Гарантийный срок на бытовую технику, ввезенную на территорию страны приобретения через официальных импортеров составляет 24 месяца, при условии использования изделия исключительно для личных, семейных, домашних и иных нужд, не связанных с осуществлением предпринимательской деятельности.

На аксессуары и запасные части, приобретаемые отдельно, не в составе основного товара, гарантийный срок не устанавливается.

Гарантийный срок исчисляется с даты передачи товара покупателю. Пожалуйста, во избежание недоразумений, сохраняйте документы, подтверждающие передачу товара (товарные накладные, товарные чеки и иные документы, подтверждающие передачу товара в соответствии с требованиями действующего законодательства) и предъявляйте их сервисным специалистам при обращении за гарантийным обслуживанием.

В течение гарантийного срока Вы можете реализовать свои права на безвозмездное устранение недостатков изделия и удовлетворение иных установленных законодательством требований потребителя в отношении качества изделия, при условии использования изделия по назначению и соблюдения требований по установке, подключению и эксплуатации изделия, изложенных в настоящей инструкции.

В случае выполнения подключения третьими лицами сохраняйте документы, свидетельствующие об оплате и выполнении услуг по установке и подключению.

Внимание! Каждое изделие имеет уникальный заводской номер. Заводской номер позволяет установить дату производства изделия и его комплектацию. Называйте заводской номер изделия при обращении в сервисную службу Miele, это позволит Вам получить более быстрый и качественный сервис.

В случае устранения сервисной службой Miele неполадок оборудования в период действия гарантийного срока посредством замены детали указанного оборудования, клиент обязан вернуть представителю сервисной службы демонтированную деталь по окончании ремонта (в момент устранения неполадки оборудования).

## **Сервисная служба Miele оставляет за собой право отказать в гарантийном обслуживании в случаях:**

В случае устранения сервисной службой Miele неполадок оборудования в период действия гарантийного срока посредством замены детали указанного оборудования, клиент обязан вернуть представителю сервисной службы демонтированную деталь по окончании ремонта (в момент устранения неполадки оборудования).

Гарантийное обслуживание не производится в случаях:

- Обнаружения механических повреждений товара;
- Неправильного хранения и/или небрежной транспортировки;
- Обнаружения повреждений, вызванных недопустимыми климатическими условиями при транспортировке, хранении и эксплуатации;
- Обнаружения следов воздействия химических веществ и влаги;
- Несоблюдения правил установки и подключения;
- Несоблюдения требований инструкции по эксплуатации;
- Обнаружения повреждений товара в результате сильного загрязнения;
- Обнаружения повреждений в результате неправильного применения моющих средств и расходных материалов или использования не рекомендованных производителем средств по уходу;
- Обнаружения признаков разборки, ремонта и иных вмешательств лицами, не имеющими полномочий на оказание данных услуг;
- Включения в электрическую сеть с параметрами, не соответствующими ГОСТу, ДСТУ;
- Повреждений товара, вызванных животными или насекомыми;
- Противоправных действий третьих лиц;



# Гарантия качества товара

---

- Действий непреодолимой силы (пожара, залива, стихийных бедствий и т.п.);
- Нарушения функционирования товара вследствие попадания во внутренние рабочие объемы посторонних предметов, животных, насекомых и жидкостей.

## **Гарантийное обслуживание не распространяется на:**

- работы по регулировке, настройке, чистке и прочему уходу за изделием, оговоренные в настоящей Инструкции по эксплуатации;
- работы по замене расходных материалов (элементов питания, фильтров, лампочек освещения, мешков-пылесборников, и т.д.), оговоренные в настоящей Инструкции по эксплуатации.

## **Недостатками товара не являются:**

- запах нового пластика или резины, издаваемый товаром в течение первых дней эксплуатации;
- изменение оттенка цвета, глянца частей оборудования в процессе эксплуатации;
- шумы (не выходящие за пределы санитарных норм), связанные с принципами работы отдельных комплектующих изделий, входящих в состав товара:
  - вентиляторов
  - масляных/воздушных доводчиков дверей
  - водяных клапанов
  - электрических реле
  - электродвигателей
  - ремней
  - компрессоров
- шумы, вызванные естественным износом (старением) материалов:
  - потрескивания при нагреве/охлаждении
  - скрипы
  - незначительные стуки подвижных механизмов
- необходимость замены расходных материалов и быстроизнашивающихся частей, пришедших в негодность в результате их естественного износа.

## **Сервисные центры Miele**

Сервисная сеть Miele включает в себя собственные сервисные центры в Москве, Санкт-Петербурге, Киеве и Алматы, региональных сервисных специалистов Miele и партнерские сервисные центры в регионах. Со списком городов, в которых представлен сервис Miele, Вы можете ознакомиться на интернет-сайте компании:

**для России:** [www.miele.ru](http://www.miele.ru)

**для Украины:** [www.miele.ua](http://www.miele.ua)

**для Казахстана:** [www.miele.kz](http://www.miele.kz)

В случае необходимости сервисной поддержки просим обращаться по телефонам “Горячей линии”, указанным на странице **Контактная информация о Miele**.

# Контактная информация о Miele

---

По всем вопросам, связанным с приобретением техники, приобретением дополнительных принадлежностей и расходных материалов, а также в случае необходимости сервисной поддержки просим обращаться по телефону "Горячей линии".

## **Российская Федерация**

Горячая линия для РФ 8-800-200-29-00 (звонок бесплатный на всей территории РФ)

E-mail: [service@miele.ru](mailto:service@miele.ru)

Internet: [www.miele.ru](http://www.miele.ru)

Адрес ООО Миле СНГ

125284 Москва,

Ленинградский проспект, 31А, стр.1

Адрес филиала ООО Миле СНГ в г. Санкт-Петербурге

197046 Санкт-Петербург

Петроградская наб., 18 а

## **Украина**

ООО "Миле"

ул. Жилианская 48, 50А, Киев, 01033 БЦ "Прайм"

Тел. 0 800 500290 (звонок со стационарного телефона на территории Украины бесплатный)

(044) 496 03 00

Факс (044) 494 22 85

E-mail: [info@miele.ua](mailto:info@miele.ua)

Internet: [www.miele.ua](http://www.miele.ua)

## **Республика Казахстан**

ТОО "Миле"

050059, г. Алматы Проспект Аль-Фараби, 13

Тел. (727) 311 11 41

Факс (727) 311 10 42

Горячая линия 8-800-080-53-33

E-mail: [info@miele.kz](mailto:info@miele.kz)

Internet: [www.miele.kz](http://www.miele.kz)

## **Другие страны СНГ**

По всем вопросам приобретения дополнительных принадлежностей и расходных материалов, а также в случае необходимости сервисной поддержки, просим обращаться к продавцу, у которого Вы приобрели это изделие.

Внимание!

Условия гарантии в данных странах (в силу местного законодательства) могут быть иными.

Уточнить условия гарантии можно у продавца.

Контактные данные продавцов в странах СНГ можно получить в контактном центре

ООО Миле СНГ

Тел. +7 (495) 745 89 90

Факс + 7 (495) 745 89 84

E-mail: [info@miele.ru](mailto:info@miele.ru)

# Miele

Производитель:

Миле & Ци. КГ, Карл-Миле-Штрассе, 29, 33332 Гютерсло, Германия  
Miele & Cie. KG, Carl-Miele-Straße 29, 33332 Gütersloh, Deutschland

Изготовлено на заводе:

Империял Верке оХГ, Миле-Штрассе, 1, 32257 Бюнде, Германия  
Imperial Werke oHG, Miele-Straße 1, 32257 Bünde, Deutschland

Импортеры:

ООО Миле СНГ  
Российская Федерация и страны СНГ  
125284 Москва,  
Ленинградский пр-т, д. 31а, стр. 1  
Телефон: (495) 745 8990  
8 800 200 2900  
Телефакс: (495) 745 8984

Internet: [www.miele.ru](http://www.miele.ru)  
E-mail: [info@miele.ru](mailto:info@miele.ru)

ТОО Миле  
Казахстан  
050059, г. Алматы  
Проспект Аль-Фараби, 13  
Тел. (727) 311 11 41  
8-800-080-53-33  
Факс (727) 311 10 42



[www.miele-shop.com](http://www.miele-shop.com)

ООО "Миле"  
ул. Жилианская 48, 50А  
01033 Киев, Украина  
Телефон: + 38 (044) 496 0300  
Телефакс: + 38 (044) 494 2285

Internet: [www.miele.ua](http://www.miele.ua)  
E-mail: [info@miele.ua](mailto:info@miele.ua)



# EAC

KM 6316  
KM 6319