



# СТИРАЛЬНАЯ МАШИНА АВТОМАТ AUTOMATIC WASHING MACHINE

model

---

**KF-MD7101BW**

---

**KF-MD8201BW**

---

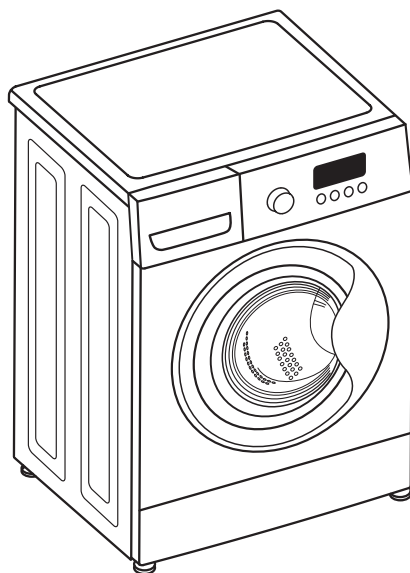

## ИНСТРУКЦИЯ ПО ЭКСПЛУАТАЦИИ USER GUIDE

**УВАЖАЕМЫЙ ПОКУПАТЕЛЬ!**

Поздравляем Вас с приобретением изделия торговой марки ТМ KRAFT. Уверены, что наши изделия будут верными и надежными помощниками в Вашем домашнем хозяйстве.

Не подвержайте устройство резким перепадам температур. Резкая смена температуры (например, внесение устройства с мороза в теплое помещение) может вызвать конденсацию влаги внутри устройства и нарушить его работоспособность при включении. Устройство должно отстояться в обогреваемом помещении не менее 8 часов.

Прежде чем включить стиральную машину, внимательно ознакомьтесь с настоящей инструкцией по ее эксплуатации!

**Содержание**

---

1.	МЕРЫ БЕЗОПАСНОСТИ И ОПИСАНИЕ СТИРАЛЬНОЙ МАШИНЫ .....	3
1.1.	Меры безопасности .....	3
1.2.	Описание стиральной машины .....	6
2.	УСТАНОВКА СТИРАЛЬНОЙ МАШИНЫ .....	7
2.1.	Удаление транспортировочных болтов .....	7
2.2.	Выравнивание стиральной машины при установке .....	7
2.3.	Подключение шланга для залива воды .....	8
2.4.	Подключение сливного шланга .....	8
2.5.	Подключение к сети энергоснабжения .....	9
3.	ТЕХНИКА БЕЗОПАСНОСТИ .....	9
3.1.	Общая информация .....	9
3.2.	Чистка и обслуживание .....	9
3.3.	Плановое техническое обслуживание .....	10
4.	УКАЗАНИЯ ПО ИСПОЛЬЗОВАНИЮ .....	11
4.1.	Перед стиркой .....	11
4.2.	Загрузка моющих средств .....	11
4.3.	Пуск стиральной машины .....	12
5.	ОПИСАНИЕ ПАНЕЛИ УПРАВЛЕНИЯ .....	12
5.1.	Описание программ стирки .....	13
6.	ДОПОЛНИТЕЛЬНЫЕ ФУНКЦИИ .....	15
7.	РЕШЕНИЕ ПРОБЛЕМ, ВОЗНИКШИХ В ХОДЕ ЭКСПЛУАТАЦИИ СТИРАЛЬНОЙ МАШИНЫ .....	15
7.1.	Проблемы и способы устранения .....	15
7.2.	Самодиагностика .....	16
8.	ТЕХНИЧЕСКИЕ ХАРАКТЕРИСТИКИ И КОМПЛЕКТАЦИЯ .....	17
9.	УТИЛИЗАЦИЯ .....	18
10.	ГАРАНТИЙНЫЕ ОБЯЗАТЕЛЬСТВА .....	23
11.	СВИДЕТЕЛЬСТВО О ПРИЕМКЕ И ПРОДАЖЕ .....	24

# 1. Меры безопасности и описание стиральной машины

## 1.1. Меры безопасности

Пожалуйста, следуйте требованиям инструкции по безопасности. Для того, чтобы предотвратить повреждение техники, обеспечить безопасную эксплуатацию без причинения вреда и ущерба, необходимо соблюдать меры безопасности.



### **Внимание!**

*Во избежание серьезных травм соблюдайте требования мер безопасности. В случае несоблюдения перечисленных мер возможно повреждение техники и получение травм.*

### **Использование детьми и недееспособными людьми**

- Данный бытовой прибор может быть использован детьми старше 8 лет и людьми с физическими или умственными недостатками, с недостатком опыта и знаний, если они были проинструктированы надлежащим образом о работе и эксплуатации прибора и понимают опасность, связанную с эксплуатацией автоматической стиральной машины.
- Дети должны быть под присмотром и не играть с прибором.
- Убирайте от детей упаковку прибора.
- Если Вы выбрасываете устройство, выньте вилку из розетки, отрежьте электрошнур настолько близко к стенке устройства, насколько это возможно, а также снимите дверцу, чтобы дети, играя, не заперли себя или не получили удар током.

### **УДАР ЭЛЕКТРИЧЕСКИМ ТОКОМ**

- Не вставляйте / вынимайте вилку из розетки мокрыми руками.
- Держите вилку шнура питания в чистоте, и не удаляйте пыль влажной тканью.
- Не используйте стиральную машину, если она повреждена или какие-либо детали потеряны.
- Не подключайте стиральную машину через повышающий трансформатор.
- Пожалуйста, не ремонтируйте технику самостоятельно, обращайтесь в сервисный центр.
- Замена электропроводки и электрошнуров стиральной машины производится только специалистами сервисных центров.
- Не дергайте и не вырывайте с силой шнур электропитания.
- Не используйте стиральную машину, если шнур электропитания поврежден и соединения проводов ненадежны.
- Используйте сеть питания с напряжением 220 В и рассчитанной на ток не менее 10 А, не используйте удлинители.
- Розетка должна быть надежно заземлена.



*Нарушения вышеперечисленных правил ведут к удару электрическим током и пожару.*

**⚠️ ПОЖАРООПАСНОСТЬ**

- Не устанавливайте стиральную машину на ковер, место для установки должно быть ровным и с твердым покрытием.
- Используйте стиральные средства с низким образованием пены, не содержащие фосфатов, это улучшает качество полоскания и способствует сохранению окружающей среды.
- Если у Вас есть домашний питомец, внимательно следите за целостностью водяных шлангов и шнуров электропитания.
- Не используйте стиральную машину при температуре окружающей среды ниже 0°C, на улице и в помещениях с повышенной влажностью воздуха.
- После пользования стиральной машиной тщательно удаляйте остатки воды для предотвращения её замерзания.
- Не устанавливайте стиральную машину рядом с источниками тепла, избегайте контакта с другими электроприборами и нагревающимися предметами, открытыми источниками огня (свечи, сигареты и т.д.).
- Если Вы почувствовали запах загоревшейся проводки или услышали необычный шум при работе машины, немедленно прекратите её использование и обратитесь в сервисный центр.

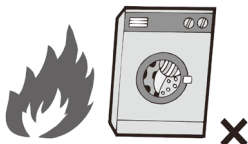
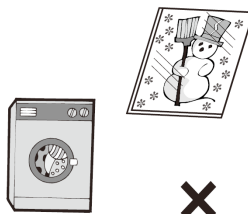

**⚠️** *Нарушения вышеперечисленных правил могут привести к возгоранию.*

- Не распыляйте и не проливайте воду на поверхность стиральной машины в процессе стирки.
- Отключайте машину после стирки от сети электропитания, а также во время технического обслуживания и чистки.
- Запрещается пользоваться машиной, если она подверглась затоплению.
- Убедитесь в том, что сливной шланг правильно подсоединен перед началом стирки. Не приближайтесь к машине во время работы, если Вы обнаружили утечку воды.
- Избегайте контакта влажного белья с панелью управления.

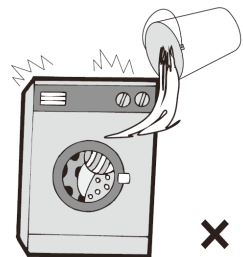

**⚠️** *Нарушения вышеперечисленных правил могут привести к удару электрическим током, короткому замыканию или утечке тока.*

**⚠️ ВЗРЫВООПАСНОСТЬ**

- Не стирайте одежду с использованием легковоспламеняющихся растворителей, бензина и прочих чистящих веществ.
- Пятна от нефтепродуктов могут полностью не отстирываться, а их химическое взаимодействие с моющими средствами может привести к возгоранию.



- Не помещайте легковоспламеняющиеся, взрывоопасные и летучие вещества в стиральную машину.
- Не смешивайте хлорный отбеливатель с аммиаком или кислотами (уксус, средства для удаления ржавчины), при этом могут образовываться ядовитые газы, представляющие угрозу жизни.
- Не пользуйтесь стиральной машиной при утечке газа.
- Не используйте машину в среде метана или прочих взрывоопасных газов.

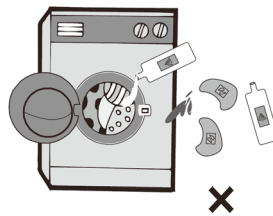

**⚠** *Нарушения вышеперечисленных правил могут привести к возгоранию или взрыву.*

## ОПАСНОСТЬ ОЖОГА

- Стекло дверцы может сильно нагреваться при стирке, не прикасайтесь к дверце во время стирки.
- Температура воды, сливаемой после стирки при высокой температуре очень высока, будьте осторожны, избегайте контакта со шлангом слива воды.
- Если необходимо открыть дверцу во время стирки при высоких температурах, сделайте это после того, как вода сольется.
- Не открывайте дверь и не прикасайтесь к барабану, пока он полностью не остановится.
- Не подставляйте руки под стиральную машину во время её использования.
- Не извлекайте бельё из машины, пока барабан полностью не остановится.
- Использование машины детьми возможно только под наблюдением взрослых.
- Не разрешайте детям приближаться к машине без присмотра взрослых.
- Не устанавливайте на стиральную машину тяжелые вещи или предметы.
- Когда машина не используется, следите за тем, чтобы дети не забрались вовнутрь и не захлопнули дверцу.

**⚠** *Нарушения вышеперечисленных правил могут привести к ожогам или травмам.*

## ОПАСНОСТЬ ПОВРЕЖДЕНИЯ

- Машина должна использоваться только в бытовых целях для стирки одежды.
- Перемещать стиральную машину должны не менее 2-х человек.
- Перед стиркой убедитесь, что все предметы из карманов одежды удалены (например, монеты, булавки, крючки и прочее).
- Не рекомендуется использовать машину на речных и морских судах.
- Не стирайте занавески или водонепроницаемую одежду (например, плащи, душевые занавески, спальные мешки и т. д.).
- Стирать можно только одежду, предназначенную для машинной стирки.
- Не стирайте скатерти или изделия без обработанных краев и т. д. Если они требуют стирки, поместите их в сетчатый мешок для стирки.

**⚠** *Нарушения вышеперечисленных правил могут привести к травмам, к повреждению машины или белья.*

## 1.2. Описание стиральной машины

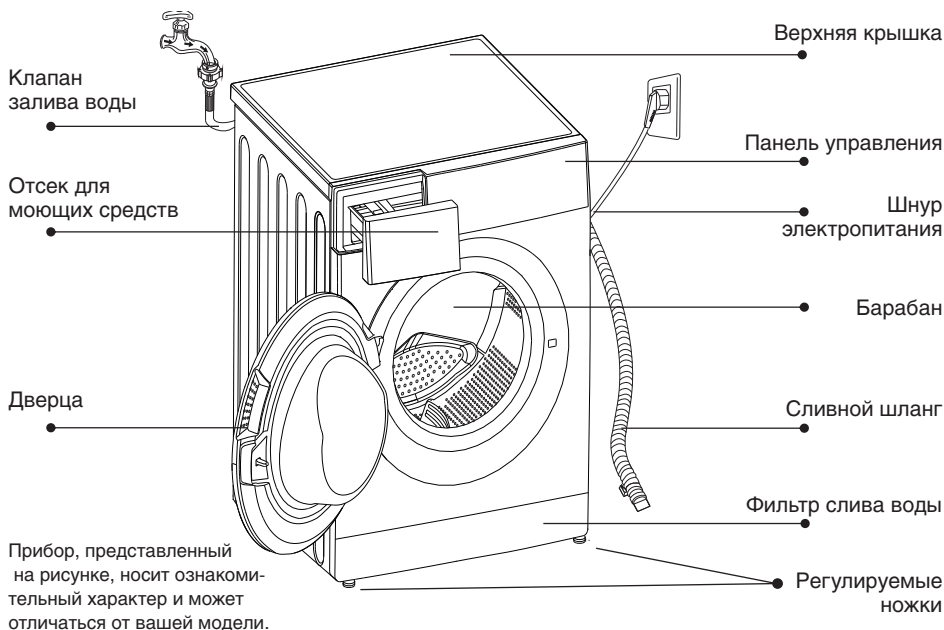

### Распаковка стиральной машины

- Распакуйте стиральную машину и проверьте, нет ли повреждений, полученных во время транспортировки.
- Также убедитесь, что все комплектующие находятся в упаковке.
- Если у стиральной машины только один клапан залива воды, заливной шланг для горячей воды в комплект не входит.

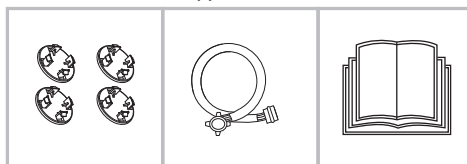

Заглушки

Шланг для подключения холодной воды

Инструкция

### Внимание:

1. При первом использовании возможно откачивание небольшого количества воды. Это является нормальным явлением для данной модели и не является производственным браком. Это остаточная вода после ряда тестов выполненных производителем.

2. После каждого использования рекомендуется отключать автоматическую стиральную машинку от электрической сети, во избежания случайного удара током или возгорания.

## 2. УСТАНОВКА СТИРАЛЬНОЙ МАШИНЫ

### 2.1. Удаление транспортировочных болтов

 *Перед использованием стиральной машины, транспортировочные болты должны быть удалены. Выполните следующие шаги, чтобы удалить болты:*

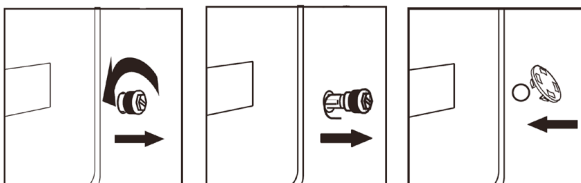

1. Ослабьте четыре транспортировочных болта с помощью гаечного ключа.
2. Возьмитесь за головку болта и вытяните его через отверстие. Повторите это действие для каждого болта.
3. Закройте отверстия с помощью прилагаемых пластмассовых заглушек.
4. Сохраните транспортировочные болты для использования при возможных перевозках машины.

### 2.2. Выравнивание стиральной машины при установке. Регулировка уровня

Не устанавливайте стиральную машину на открытом воздухе или в местах с температурой ниже 0 °С.

**Шаг 1.** Проверьте наличие ножек на стиральной машине (фиксирующая гайка должна плотно прилегать и надежно закреплять ножку).

**Шаг 2.** Нажмите на противоположные углы стиральной машины сверху, – удостоверьтесь, что стиральная машина устойчиво стоит на поверхности.

**Шаг 3.** Отрегулируйте положение машины путем отвинчивания/завинчивания ножек.

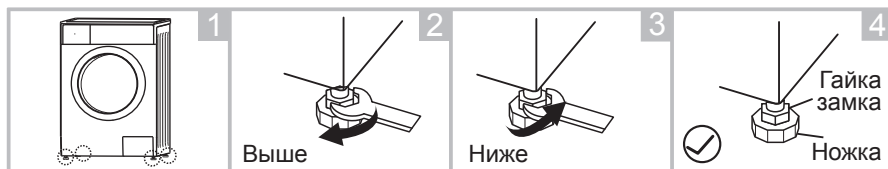

#### Внимание!

- Ножки должны находиться в наиболее низком положении из возможных (не рекомендуется выкручивать на максимальную высоту).
- Стиральная машина должна устойчиво стоять на ровном твердом полу, чтобы свести к минимуму вибрацию, шум и возможное движение машины при работе.
- При установке убедитесь в наличии достаточного пространства (со всех сторон) для вентиляции стиральной машины.

## 2.3. Подключение шланга для залива воды

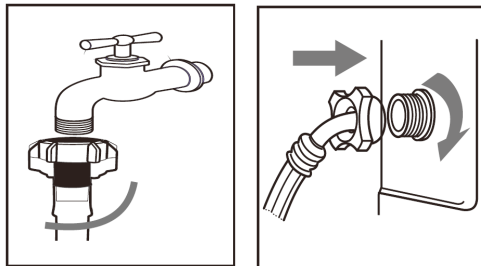

1. Подсоедините шланг к водопроводу и закрепите его, накрутив его на кран (вывод) холодного водоснабжения.
  2. Подключите другой конец шланга подачи воды к впускному клапану на задней стороне стиральной машины и закрепите шланг, закручивая его по часовой стрелке.
- Если с задней стороны стиральной машины один впускной клапан, он должен быть подсоединен к источнику холодной воды.
  - Если имеются два впускных клапана, один соединяется с источником подачи холодной воды, а другой соединяется с источником подачи горячей воды.

### Внимание!

*Не перегибайте шланг.*

*Проверяйте подсоединение шланга залива воды каждый раз перед использованием стиральной машины.*

## 2.4. Подключение сливного шланга

- Сливной шланг должен быть расположен на высоте 65-100 см над уровнем пола, в противном случае это может привести к плохому сливу.
- Используйте для крепления кронштейн для сливного шланга (не входит в комплектацию).
- Позаботьтесь, чтобы все соединения шлангов были герметичны.

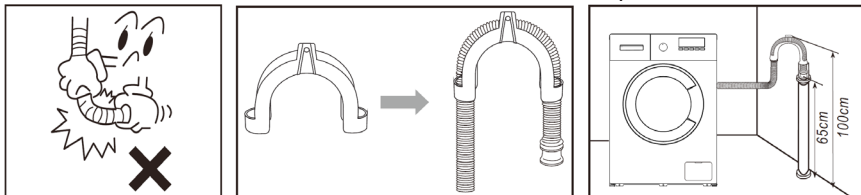

### Внимание!

*Конец сливного шланга не должен быть погружен в воду, чтобы работать должным образом.*



## 2.5. Подключение к сети энергоснабжения

Максимальная сила тока при использовании стиральной машины составляет 10 А, убедитесь, что система электропитания (ток, напряжение и проводка) в Вашем доме может удовлетворить требованиям работающей стиральной машины.

- Подключите питание к розетке, которая правильно установлена и правильно заземлена.
- Убедитесь, что напряжение питания в сети соответствует номинальному напряжению машины (220 В).
- Вилка питания должна соответствовать розетке подключения.
- Не подключайте и не вытаскивайте вилку влажными руками.
- При вытаскивании вилки, всегда придерживайте ее, аккуратно доставая из розетки. Не тяните за шнур питания.
- Если кабель питания поврежден, он должен быть заменен в сервисном центре.

### Внимание!

1. *Машина должна быть заземлена надлежащим образом. В случае короткого замыкания, заземление может уменьшить опасность поражения электрическим током.*
2. *Стиральная машина должна быть подключена по отдельной линии. В противном случае может сработать защитное устройство или перегореть предохранитель.*

## 3. ТЕХНИКА БЕЗОПАСНОСТИ

### 3.1. Общая информация

- Стиральная машина предназначена только для бытового использования.
- В стиральной машине можно стирать только ткани, пригодные для машинной стирки.
- Ваша стиральная машина может быть подключена только к холодной воде. Выбирайте бытовой стиральный порошок с низкой степенью образования пены, пригодный только для машинной стирки.
- Подача воды и электропитания должна быть прекращена после окончания стирки.
- Условия окружающей среды для эксплуатации стиральной машины следующие: Температура окружающего воздуха 0–40°C. Относительная влажность воздуха менее 95% (при 25°C).
- Держите домашних животных подальше от стиральной машины.
- Машина должна устанавливаться и использоваться в помещениях с твердым полом.
- Стиральная машина не предназначена для стирки ковров.

### 3.2. Чистка и обслуживание

#### Примечание: Остерегайтесь поражения электрическим током!

1. *Выньте вилку шнура питания или отключите питание перед началом технического обслуживания.*
2. *Не используйте химические растворители для предотвращения взрыва.*

## Очистка внешних панелей

- Протрите влажной мягкой тряпкой.
- Удалите оставшееся после стирки моющее средство.
- Не распыляйте воду над машиной при чистке.

## Очистка барабана

- Откройте дверцу стиральной машины, чтобы высушить барабан.
- Ржавчина: удалите ее своевременно средством без содержания хлора.

## Очистка контейнера для моющего средства

- Вытащите контейнер для моющего средства.
- Извлеките крышку отсека для ополаскивателя.
- Промойте контейнер для моющего средства и ополаскивателя водой или протрите влажной тканью.
- После окончания процедуры вставьте контейнер на место.

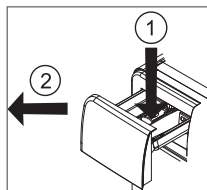

### **ВАЖНО!**

- Оставьте контейнер для моющего средства открытым для естественной сушки после очистки.
- Не промывайте не извлеченный контейнер для моющего средства водой.
- Перед запуском стиральной машины, убедитесь, что контейнер для моющего средства правильно закрыт.

## 3.3. Плановое техническое обслуживание

### **Примечание: Остерегайтесь ожогов!**

После стирки в машине остается горячая вода, дождитесь, пока вода остынет во избежание получения ожогов.

**Кран подачи воды должен быть перекрыт!**

### Очистка фильтра слива воды (один раз в шесть месяцев)

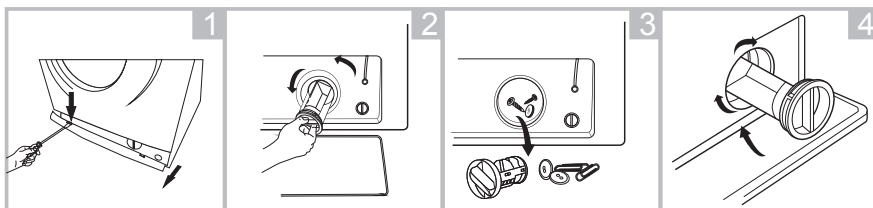

- Откройте крышку фильтра.
- Выкрутите фильтр, слейте оставшуюся воду, выньте все посторонние предметы из фильтра сливного насоса.
- Установите фильтр обратно.

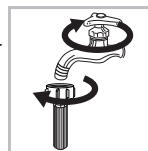

### Очистка фильтров залива воды (один раз в шесть месяцев)

#### Очистка фильтра на заливном шланге

1. Перекройте подачу воды.
2. Отсоедините шланг.
3. Очистите фильтр.
4. Подключите шланг обратно.



### Очистка фильтра в стиральной машине

1. Отсоедините заливной шланг от стиральной машины.
2. Извлеките фильтр (используйте узкие плоскогубцы), промойте водой.
3. Почистите с помощью щетки, после установите фильтр обратно.
4. Подключите шланг обратно к стиральной машине.

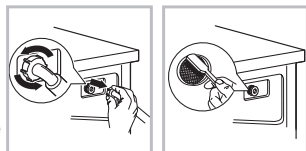

## 4. УКАЗАНИЯ ПО ИСПОЛЬЗОВАНИЮ

### 4.1. Перед стиркой

- Не превышайте норму загрузки белья для выбранной программы.
- Выньте все посторонние предметы из одежды, такие как монеты и т.д., чтобы предотвратить повреждение одежды и машины.
- Небольшие изделия (носовые платки, перчатки, носки и т.д.) поместите в сетчатый мешок для стирки.
- Большие и маленькие вещи загружайте в надлежащей пропорции.
- Закрывая дверцу, не кладите одежду между ней и уплотнительным кольцом.
- Рассортируйте одежду в соответствии с информацией, предоставленной изготовителем, такие как тип ткани, температура стирки и т.п., указанной на этикетке одежды.

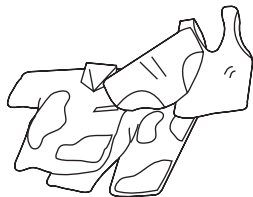

### 4.2. Загрузка моющих средств

- Перед стиркой добавьте необходимое количество моющего средства (в виде порошка, жидкости и т. д.) в контейнер для моющего средства и закройте его.
- При использовании жидких моющих средств убедитесь, что их количество достаточно для стирки.

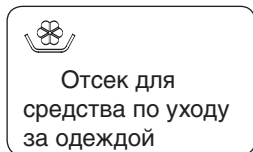
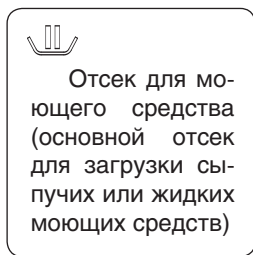

### 4.3. Пуск стиральной машины

**1**

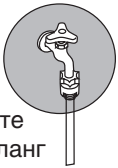

Подсоедините заливной шланг и откройте кран

**2**

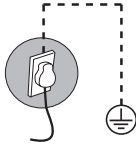

Вставьте вилку в розетку

**3**



Сливной шланг подсоедините к системе канализации

**4** Откройте дверцу, загрузите белье в барабан и закройте дверцу. Откройте отсек для моющих средств и поместите в него средство для стирки. Закройте отсек.

**5** Поворотом ручки выберите нужную программу стирки

**6** Нажмите кнопку Пауза/Старт

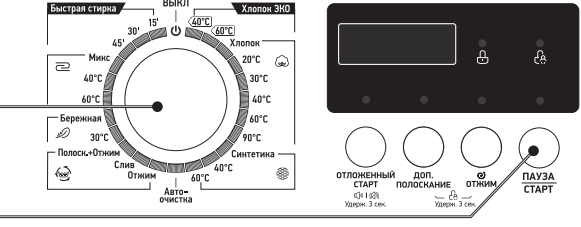

### 5. ОПИСАНИЕ ПАНЕЛИ УПРАВЛЕНИЯ

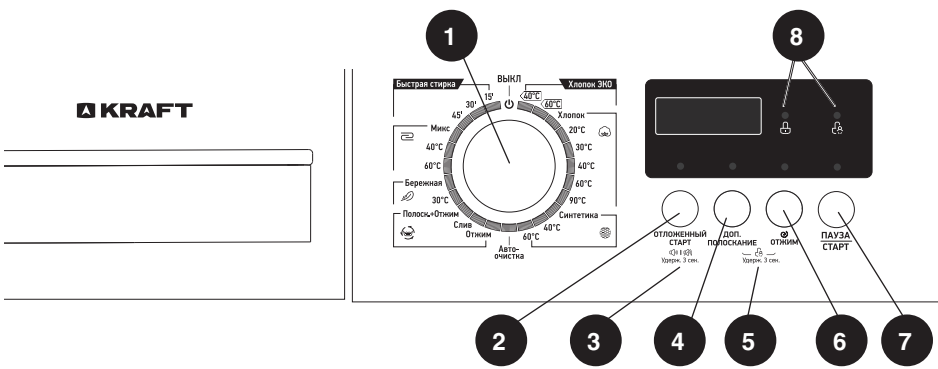

**1** Программатор — позволяет пользователям выбрать программу стирки в зависимости от степени загрязнения, типа тканей и количества загруженных вещей, что обеспечивает высокое качество стирки и более эффективную работу устройства.

**2** Кнопка отложенного старта (0-15 мин).

**3** Кнопка дополнительного полоскания (2).

**4** Кнопка отжима (3 сек).

**5** Кнопка отжима (3 сек).



**6** Кнопка отжима (3 сек).

**7** Кнопка отжима (3 сек).

**8** Кнопка паузы/старта.

**1 Программатор** — позволяет пользователям выбрать программу стирки в зависимости от степени загрязнения, типа тканей и количества загруженных вещей, что обеспечивает высокое качество стирки и более эффективную работу устройства.

- 2** Кнопка «Отложенный старт» — используя данную функцию вы можете отложить начало стирки до 24 часов.
- 3** **Отключение сигнала оповещения** — нажмите и удерживайте кнопку «Отложенный старт» в течение 3 секунд, для отключения звукового оповещения завершения стирки.
- 4** Кнопка «Дополнительное полоскание» — позволяет вам добавить дополнительный цикл полоскания.
- 5** «Защита от детей» — для запуска режима удерживайте в течение 3 секунд кнопки «Доп. полоскание» и «Отжим».
- 6** Кнопка «Отжим» — позволяет изменить скорость отжима в выбранной программе.
- 7** Кнопка «ПАУЗА/СТАРТ» — нажатием кнопки запускается или приостанавливается выполнение программы.
- 8** Индикаторы панели управления.

Индикатор	Значение
	Индикатор отражает информацию о блокировке дверцы стиральной машины.
	Индикатор загорается во время работы режима «Защита от детей»

**ПРИМЕЧАНИЕ:**

*На Вашей стиральной машине установлен дверной замок РТG (электрический замок с блоком закрытия), подождите 2-3 минуты, дождитесь разблокировки замка и только после этого открывайте дверцу! Строго запрещено отрывать дверцу с применением силы!*

## 5.1. Описание программ стирки

- **Хлопок ЭКО** — стирка при температуре воды — 40; 60 °С. В этом режиме время стирки увеличивается, но снижается энергопотребление.
- **Хлопок** — стирка при температурах от 0°С до 90°С. Наиболее качественная стирка за счет использования различных режимов движения барабана. Для стирки белых и цветных хлопчатобумажных и хлопковых тканей (постельное белье, пижамы, рубашки, нижнее белье и др.). Температурный режим следует выбирать в зависимости от степени загрязненности белья. Чем сильнее загрязнение, тем более высокий температурный режим следует выбирать.
- **Синтетика** — стирка при температурах от 0°С, 40°С, 60°С. Для стирки изделий из синтетических тканей обычной загрязненности.
- **Автоочистка** — программа для очистки стиральной машины, при температуре воды 90°С.
- **Отжим** — только отжим. Перед запуском этой программы необходимо слить воду из бака стиральной машины.

- **Слив** — только слив, без отжима.
- **Полоскание + Отжим** — программа используется, если вы хотите отдельно прополоскать белье с последующим отжимом на рекомендованных оборотах, заданных по умолчанию.
- **Бережная стирка** — стирка при температурах от 0°C до 30°C. Бережный режим стирки для деликатных тканей. Рекомендуется для стирки блузок, тюля и других вещей из тонких или деликатных тканей.
- **Микс** — стирка при температурах 0°C; 40°C и 60°C. Для щадящей стирки разнообразных изделий из тканей слабой загрязненности.
- **Быстрая стирка** — стирка в течение 15, 30, 45 минут при соответствующей температуре воды — 0°C, 20°C и 30°C.

**Таблица программ стирки**

Программа	Макс. загрузка, кг		Температура стирки, °C	Отжим, об/мин		Стандартное время стирки (мин)		Доп. полоскание
	7	8		7	8	7	8	
Хлопок ЭКО 40°C	7	8	40	1000	1200	2:43	2:43	-
Хлопок ЭКО 60°C	7	8	60	1000	1200	2:40	2:43	-
Хлопок	7	8	0	1000	1200	1:35	1:35	+
Хлопок 20°C	7	8	20	1000	1200	1:19	1:19	+
Хлопок 30°C	7	8	30	1000	1200	1:20	1:20	+
Хлопок 40°C	7	8	40	800	1200	1:40	1:40	+
Хлопок 60°C	7	8	60	800	1200	1:45	1:45	+
Хлопок 90°C	7	8	90	800	1200	2:40	2:40	+
Синтетика	3	3,5	0	1000	1000	1:18	1:18	+
Синтетика 40°C	3	3,5	40	1000	1000	1:33	1:33	+
Синтетика 60°C	3	3,5	60	1000	1000	1:43	1:43	+
Быстрая 15'	2	2	0	800	800	0:15	0:15	-
Быстрая 30'	2	2	20	800	800	0:30	0:30	-
Быстрая 45'	2	2	30	800	800	0:45	0:45	-
Микс	7	8	0	1000	1000	1:13	1:13	+
Микс 40°C	7	8	40	1000	1000	1:02	1:02	+
Микс 60°C	7	8	60	1000	1000	1:23	1:23	+
Бережная	2,5	2,5	0	600	600	0:55	0:55	+
Бережная 30°C	2,5	2,5	30	600	600	1:00	1:00	+
Полоскание+Отжим	7	8	-	1000	1200	0:31	0:31	+
Слив	-	-	-	-	-	0:01	0:01	-
Отжим	7	8	-	1000	1200	0:12	0:12	-
Автоочистка	-	-	90	400	400	1:21	1:21	-

\* Дополнительное полоскание изменит время завершения стирки, в тех режимах где его возможно добавить.

\* Время выполнения программ указано приблизительно. Фактическое время выполнения программ может быть короче/продолжительнее в зависимости от условий стирки (напора воды, количества белья и т.д.).

## 6. ДОПОЛНИТЕЛЬНЫЕ ФУНКЦИИ

### Функция памяти

- При отключении электроэнергии стиральная машина запоминает, на каком этапе стирки произошло отключение, и при восстановлении электропитания продолжит стирку с момента остановки.

### Защита

- Во время отжима одежда может распределиться в барабане нежелательным образом. Машина оснащена функцией автоматического перераспределения белья, которое производится во время отжима, после чего программа отжима продолжается.
- Если одежда не распределяется необходимым образом после выполнения автоматической функции перераспределения (встряхивания) белья, то с целью предотвращения повышенной вибрации стиральной машины, скорость отжима будет снижена.
- Когда загрузка белья в машину незначительна (менее 1 кг), режим отжима может быть автоматически отменен. Из-за небольшого количества белья при отжиме на высоких оборотах может возникнуть чрезмерная вибрация, которая может привести к поломке машины.
- Необходимость перераспределения (встряхивания) белья увеличивает продолжительность выполнения программы стирки.

### Примечание!

- Программы «Хлопок 60°C / 40°C» при максимальной скорости отжима являются стандартными программами стирки, и являются наиболее эффективными по затратам электроэнергии и воды на цикл стирки.
- Проверьте, чтобы никакая одежда не оказалась зажатой между дверцей и уплотнителем.
- Используйте подходящий тип моющего средства для различной температуры стирки, чтобы получить наилучший эффект с наименьшим потреблением воды и электроэнергии.

## 7. РЕШЕНИЕ ПРОБЛЕМ, ВОЗНИКШИХ В ХОДЕ ЭКСПЛУАТАЦИИ СТИРАЛЬНОЙ МАШИНЫ

### 7.1. Проблемы и способы устранения

Проблема	Предполагаемая причина / Способ устранения
Стиральная машина не работает	Открыть кран до упора
	Прочистить фильтр на шланге подвода воды
	Закрывать дверцу стиральной машины
Не открывается загрузочный люк после окончания стирки	Нажать на кнопку «Пауза/Старт»
	Включена система блокировки замка люка. Отключите стиральную машину от электропитания
Вода не нагревается	Убедитесь, что не выбран режим стирки в холодной воде
	Поврежден нагревательный элемент. Обратитесь в сервисный центр

Вода под стиральной машиной	Проверьте подсоединение заливного шланга подачи воды
Не загораются индикаторы	Нарушено электроснабжение. Проверьте подключение к электросети
	Повреждена плата управления. Обратитесь в сервисный центр
Стиральная машина не отжимает	Вынуть и еще раз загрузить вещи в барабан, очистить фильтр насоса
Плохой отжим	Необходимо правильно дозировать моющее средство в зависимости от степени загрязнения вещей и жесткости воды (см. рекомендации на упаковке моющего средства)
	Прочистить фильтр насоса
Стиральная машина не набирает воду	Открыть водопроводный кран
	Проверить напор воды
	Еще раз подсоединить шланг подвода воды
	Закрывать дверцу стиральной машины
Стиральная машина набирает и сливает воду одновременно	Проверить и убедиться, что конец сливного шланга располагается выше уровня воды в стиральной машине
	Проверить и убедиться, что сняты все транспортировочные блокировки
Стиральная машина вибрирует	Отрегулировать положение стиральной машины по уровню в разных плоскостях
	Уменьшить дозу моющего средства
Появляется большое количество пены через отсеки для стирального порошка	Проверить жесткость воды, а также количество и тип применяемого моющего средства
	Проверить напряжение питания, подачу и слив воды
Прерывание процесса стирки до окончания программы	Проверить напряжение питания, подачу и слив воды
Временные приостановки в выполнении программы стирки	Стиральная машина оснащена системой автоматического долива воды
	Приостановка вызвана удалением излишка пены

## 7.2. Самодиагностика

Стиральная машина имеет систему внутренней диагностики, которая в случае возникновения мелких неисправностей, связанных с неправильной эксплуатацией, помогает определить их причины.

**Таблица неисправностей по статусу индикаторов программных режимов**

Код ошибки	Индикатор	Причина	Решение
E30	Мигает значок 	Дверь не закрыта	Проверьте наличие посторонних предметов между резинкой и дверцей. Удалите помеху. Повторите запуск.
E10	Мигает значок Отжим	Вода не сливается	Проверьте давление воды. Проверьте, что не забился сливной шланг
E21	Мигает значок Отжим и Пуза/Старт	Вода не сливается	Проверьте сливной шланг
E12	Мигает значок Доп. Полоскание	Перелив воды	Перезапустите стиральную машину

**Важно!** Если ошибка не устранена, обратитесь в авторизованный сервис-центр.



## 8. Технические характеристики и комплектация

Модель	KF-MD7101BW	KF-MD8201BW
Цвет	Белый	Белый
Напряжение питания/частота тока, В/Гц	220-240/50	220-240/50
Максимальная загрузка сухого белья, кг	7	8
Номинальная потребляемая мощность, Вт	1950	1950
Максимальное число оборотов при отжиме, об/мин	1000	1200
Индикация	LED	LED
Цвет индикации	Красный	Красный
Дисплей	да	да
Длина шнура электропитания, м	1,5	1,5
Длина шланга для залива воды, м	1	1
Длина шланга для слива воды, м	1,6	1,6
Класс энергоэффективности	A++	A++
Класс стирки	A	A
Класс отжима	C	C
Остаточная влажность белья, %	61	53
Годовое энергопотребление, кВт*ч/год	173	197
Годовой расход воды, л/год	9240	10000
Максимальный расход воды за цикл стирки, л/цикл	48	50
Уровень шума при стирке/отжиме, дБА	59/74	59/76
Объем барабана, не менее, л	38	46
Диаметр загрузочного отверстия, мм	308	308
Внешний диаметр люка, мм	472	472
Габариты (ШхГхВ), мм	595x470x850	595x495x850
Габариты в упаковке (ШхГхВ), мм	650x555x885	650x575x885
Вес нетто/брутто, кг	54/57	61/65
<b>Основные программы стирки</b>		
Число программ	23	23
Хлопок ЭКО 40°C	да	да
Хлопок ЭКО 60°C	да	да
Хлопок	да	да
Хлопок 20°C	да	да
Хлопок 30°C	да	да
Хлопок 40°C	да	да
Хлопок 60°C	да	да
Хлопок 90°C	да	да
Синтетика	да	да
Синтетика 40°C	да	да
Синтетика 60°C	да	да

Модель	KF-MD7101BW	KF-MD8201BW
Быстрая стирка 15'	да	да
Быстрая стирка 30'	да	да
Быстрая стирка 45'	да	да
Микс	да	да
Микс 40°C	да	да
Микс 60°C	да	да
Бережная стирка	да	да
Бережная стирка 30°C	да	да
Полоскание +Отжим	да	да
Слив	да	да
Отжим	да	да
Автоочистка	да	да
<b>Опции</b>		
Отложенный старт	да	да
Дополнительное полоскание	да	да
Пауза в работе	да	да
<b>Особенности</b>		
Защита от детей	да	да
Автобаланс	да	да
Антипена	да	да
Контроль перегрева	да	да
<b>Комплектация</b>		
Стиральная машина	1 шт.	1 шт.
Инструкция по эксплуатации с гарантийным талоном	1 шт.	1 шт.
Упаковка	1 шт.	1 шт.

## 9. УТИЛИЗАЦИЯ



Перед утилизацией стиральную машину для безопасности следует привести в полную негодность. Предварительно необходимо вынуть штекер из гнезда электросети, а затем отрезать кабель питания. В дальнейшем следует действовать в соответствии с местными предписаниями, касающимися утилизации отходов и мусора.

<p style="text-align: center;"><b>КОРЕШОК ТАЛОНА №1 НА ГАРАНТИЙНЫЙ РЕМОНТ</b> автоматической стиральной машины KRAFT</p> <p>модель _____ серийны № _____</p> <p>Изъят « _____ » _____ 20 _____ г.</p> <p>Исполнитель _____ подпись _____ Ф.И.О.</p> <p>Вид и содержание выполненных работ _____</p> <p>Наименование сервисной службы _____</p>	<p style="text-align: center;"><b>ТАЛОН №1 на гарантийный ремонт</b> автоматической стиральной машины KRAFT</p> <p>модель _____ серийный № _____</p> <p>Продана _____ (наименование и адрес торгового предприятия)</p> <p>_____</p> <p>_____ тел: _____</p> <p>Дата продажи « _____ » _____ г.</p> <p>Штамп магазина _____ (личная подпись продавца)</p> <p>Наименование и адрес сервисной службы*</p> <p>_____ (* заполняется торговым предприятием)</p> <p>_____</p> <p>_____</p>
<p style="text-align: center;"><b>КОРЕШОК ТАЛОНА №2 НА ГАРАНТИЙНЫЙ РЕМОНТ</b> автоматической стиральной машины KRAFT</p> <p>модель _____ серийны № _____</p> <p>Изъят « _____ » _____ 20 _____ г.</p> <p>Исполнитель _____ подпись _____ Ф.И.О.</p> <p>Вид и содержание выполненных работ _____</p> <p>Наименование сервисной службы _____</p>	<p style="text-align: center;"><b>ТАЛОН №2 на гарантийный ремонт</b> автоматической стиральной машины KRAFT</p> <p>модель _____ серийный № _____</p> <p>Продана _____ (наименование и адрес торгового предприятия)</p> <p>_____</p> <p>_____ тел: _____</p> <p>Дата продажи « _____ » _____ г.</p> <p>Штамп магазина _____ (личная подпись продавца)</p> <p>Наименование и адрес сервисной службы*</p> <p>_____ (* заполняется торговым предприятием)</p> <p>_____</p> <p>_____</p>

**Автоматическая стиральная машина KRAFT**

модель \_\_\_\_\_ серийный № \_\_\_\_\_

 Владелец, его адрес \_\_\_\_\_  
 \_\_\_\_\_

 \_\_\_\_\_  
 подпись

Телефон владельца \_\_\_\_\_

Причина отказа (неисправность) \_\_\_\_\_

 Владелец: \_\_\_\_\_  
 \_\_\_\_\_

 \_\_\_\_\_  
 подпись

Механик: \_\_\_\_\_

Ф.И.О.

 Выполнены работы: \_\_\_\_\_  
 \_\_\_\_\_

Дата « \_\_\_\_ » \_\_\_\_\_ г.

Механик: \_\_\_\_\_ Владелец: \_\_\_\_\_

подпись

подпись

Утверждаю \_\_\_\_\_

наименование сервисного предприятия и адрес

 \_\_\_\_\_  
 должность руководителя предприятия,  
 выполнившего обслуживание

МП

 \_\_\_\_\_  
 подпись

**Автоматическая стиральная машина KRAFT**

модель \_\_\_\_\_ серийный № \_\_\_\_\_

 Владелец, его адрес \_\_\_\_\_  
 \_\_\_\_\_

 \_\_\_\_\_  
 подпись

Телефон владельца \_\_\_\_\_

Причина отказа (неисправность) \_\_\_\_\_

 Владелец: \_\_\_\_\_  
 \_\_\_\_\_

 \_\_\_\_\_  
 подпись

Механик: \_\_\_\_\_

Ф.И.О.

 Выполнены работы: \_\_\_\_\_  
 \_\_\_\_\_

Дата « \_\_\_\_ » \_\_\_\_\_ г.

Механик: \_\_\_\_\_ Владелец: \_\_\_\_\_

подпись

подпись

Утверждаю \_\_\_\_\_

наименование сервисного предприятия и адрес

 \_\_\_\_\_  
 должность руководителя предприятия,  
 выполнившего обслуживание

МП

 \_\_\_\_\_  
 подпись

<p style="text-align: center;"><b>КОРЕШОК ТАЛОНА №3 НА ГАРАНТИЙНЫЙ РЕМОНТ</b> автоматической стиральной машины KRAFT</p> <p>модель _____ серийны № _____</p> <p>Изъят « _____ » _____ 20 _____ г.</p> <p>Исполнитель _____ подпись _____ Ф.И.О.</p> <p>Вид и содержание выполненных работ _____</p> <p>Наименование сервисной службы _____</p> <p style="text-align: right;">Линия отреза</p>	<p style="text-align: center;"><b>ТАЛОН №3 на гарантийный ремонт</b> автоматической стиральной машины KRAFT</p> <p>модель _____ серийный № _____</p> <p>Продана _____ (наименование и адрес торгового предприятия)</p> <p>_____</p> <p>_____ тел: _____</p> <p>Дата продажи « _____ » _____ г.</p> <p>Штамп магазина _____ (личная подпись продавца)</p> <p>Наименование и адрес сервисной службы*</p> <p>_____ (* заполняется торговым предприятием)</p> <p>_____</p> <p>_____</p>
<p style="text-align: center;"><b>КОРЕШОК ТАЛОНА №4 НА ГАРАНТИЙНЫЙ РЕМОНТ</b> автоматической стиральной машины KRAFT</p> <p>модель _____ серийны № _____</p> <p>Изъят « _____ » _____ 20 _____ г.</p> <p>Исполнитель _____ подпись _____ Ф.И.О.</p> <p>Вид и содержание выполненных работ _____</p> <p>Наименование сервисной службы _____</p> <p style="text-align: right;">Линия отреза</p>	<p style="text-align: center;"><b>ТАЛОН №4 на гарантийный ремонт</b> автоматической стиральной машины KRAFT</p> <p>модель _____ серийный № _____</p> <p>Продана _____ (наименование и адрес торгового предприятия)</p> <p>_____</p> <p>_____ тел: _____</p> <p>Дата продажи « _____ » _____ г.</p> <p>Штамп магазина _____ (личная подпись продавца)</p> <p>Наименование и адрес сервисной службы*</p> <p>_____ (* заполняется торговым предприятием)</p> <p>_____</p> <p>_____</p>

**Автоматическая стиральная машина KRAFT**

модель \_\_\_\_\_ серийный № \_\_\_\_\_

Владелец, его адрес \_\_\_\_\_  
\_\_\_\_\_\_\_\_\_\_ подпись

Телефон владельца \_\_\_\_\_

Причина отказа (неисправность) \_\_\_\_\_

Владелец: \_\_\_\_\_  
\_\_\_\_\_\_\_\_\_\_ подпись

Механик: \_\_\_\_\_

\_\_\_\_\_ Ф.И.О.Выполнены работы: \_\_\_\_\_  
\_\_\_\_\_

Дата « \_\_\_\_\_ » \_\_\_\_\_ г.

Механик: \_\_\_\_\_ Владелец: \_\_\_\_\_  
\_\_\_\_\_ подпись \_\_\_\_\_ подписьУтверждаю \_\_\_\_\_  
\_\_\_\_\_ наименование сервисного предприятия и адрес\_\_\_\_\_ должность руководителя предприятия,  
выполнившего обслуживание МП \_\_\_\_\_ подпись**Автоматическая стиральная машина KRAFT**

модель \_\_\_\_\_ серийный № \_\_\_\_\_

Владелец, его адрес \_\_\_\_\_  
\_\_\_\_\_\_\_\_\_\_ подпись

Телефон владельца \_\_\_\_\_

Причина отказа (неисправность) \_\_\_\_\_

Владелец: \_\_\_\_\_  
\_\_\_\_\_\_\_\_\_\_ подпись

Механик: \_\_\_\_\_

\_\_\_\_\_ Ф.И.О.Выполнены работы: \_\_\_\_\_  
\_\_\_\_\_

Дата « \_\_\_\_\_ » \_\_\_\_\_ г.

Механик: \_\_\_\_\_ Владелец: \_\_\_\_\_  
\_\_\_\_\_ подпись \_\_\_\_\_ подписьУтверждаю \_\_\_\_\_  
\_\_\_\_\_ наименование сервисного предприятия и адрес\_\_\_\_\_ должность руководителя предприятия,  
выполнившего обслуживание МП \_\_\_\_\_ подпись

## 10. ГАРАНТИЙНЫЕ ОБЯЗАТЕЛЬСТВА

Дата продажи

« \_\_\_ » \_\_\_\_\_ 20\_\_ г.

Штамп магазина

*Продавец обязан при продаже заполнить гарантийные талоны. Дата изготовления и серийный номер товара находится на упаковке и на задней стенке товара.*

### УСЛОВИЯ ГАРАНТИИ

Гарантийные обязательства изготовителя действительны только для автоматических стиральных машин марки KRAFT. Информация об авторизованных сервисных центрах доступна на сайте <http://kraftltd.com> или по бесплатному телефону службы поддержки 8 (800) 200-79-97. В случае возникновения вопросов или проблем, связанных с продукцией KRAFT, просим Вас обращаться в письменном виде по адресу: ООО «САРМАТ», ул. Днепропетровская, 50 В, офис 2, г. Ростов-на-Дону, 344093, Россия.

#### **Настоящая гарантия действительна при следующих условиях:**

Все поля в гарантийном талоне заполнены правильно (имеются дата продажи, печать и подпись продавца, подпись покупателя).

Гарантийное обслуживание осуществляется только при предоставлении неоспоримых доказательств, подтверждающих, что гарантийный срок не истек.

- Изготовитель несет гарантийные обязательства в течение 2 лет с даты продажи, но не более 3 лет с даты производства. Срок службы изделия — 5 лет с даты приобретения.**
- Гарантия включает в себя выполнение ремонтных работ и замену неисправных частей.
- Ремонт производится в стационарной мастерской Сервисного Центра при предъявлении полностью и правильно заполненного гарантийного талона.
- Гарантия не включает в себя установку, периодическое техническое обслуживание (чистку, удаление пыли и т.п.).
- Замену Изделия или возврат денег Сервисный Центр не производит.
- Не подлежат гарантийному ремонту Изделия с дефектами, возникшими вследствие:
  - механических, тепловых и иных повреждений, возникших по причине неправильной эксплуатации, небрежного обращения или несчастного случая;
  - неправильной установки или транспортировки;
  - действия третьих лиц или непреодолимой силы;
  - попадания внутрь посторонних предметов, жидкостей, насекомых;
  - повреждений животными;
  - ремонта или внесения конструктивных изменений, как самостоятельно, так и неуполномоченными лицами;
  - отклонений от Государственных технических стандартов питающих электрических и кабельных сетей;
  - подачи на мощности большей, чем предусмотрено изготовителем;
  - использования изделия в промышленных или коммерческих целях.
- Продавец оставляет за собой право проведения технической экспертизы качества изделия в установленные законодательством сроки.

Продавец гарантирует бесплатное устранение технических неисправностей товара в течение гарантийного срока эксплуатации в случае соблюдения Покупателем вышеперечисленных правил и условий гарантийного обслуживания.

## **11. СВИДЕТЕЛЬСТВО О ПРИЕМКЕ И ПРОДАЖЕ**

Стиральная машина автомат KRAFT модель \_\_\_\_\_

Серийный № \_\_\_\_\_

Дата производства « \_\_\_\_\_ » \_\_\_\_\_ Г.

Штамп ОТК

Продана \_\_\_\_\_  
наименование и номер магазина

Дата продажи « \_\_\_\_\_ » \_\_\_\_\_ Г.

Штамп магазина \_\_\_\_\_  
подпись продавца

Адрес сервисной службы \_\_\_\_\_  
заполняется организацией, продавшей стиральную машину

***Претензий к внешнему виду, комплектации и работе стиральной машины не имею. С гарантийными условиями ознакомлен.***

\_\_\_\_\_  
Ф.И.О., подпись покупателя



***DEAR BUYER!***

We congratulate you on having bought the device under trade name <sup>TM</sup> KRAFT.

We are sure that our devices will become faithful and reliable assistance in your housekeeping.

Avoid extreme temperature changes. Rapid temperature change (e.g. when the unit is moved from freezing temperature to a warm room) may cause condensation inside the unit and a malfunction when it is switched on. In this case leave the unit at room temperature for at least 8 hours before switching it on.

Before turning on the washing machine, carefully read with this instruction on its use!

## Contents

---

Safety Precautions (please be sure to follow) .....	27
Component Name and Accessories of Washing Machine.....	31
Install Washing Machine .....	32
PRECAUTIONS FOR USE .....	34
Cleaning and Maintenance.....	35
Routine Maintenance.....	36
The Usage Method of the detergent box .....	37
Before Each Washing.....	37
Quick Start.....	38
Function Introduction of Operating panel.....	39
Programmes .....	39
Options .....	40
Other Functions .....	40
Washing Programmes Table .....	41
Common Fault Analysis and Solutions.....	42
Troubleshooting guide .....	43
Notes on disposal.....	44
List of Specification Parameters .....	45

## **Safety Precautions (please be sure to follow)**

- The machine has excellent quality and performance, and is your good household helper! Every washing machine is, before leaving the factory, carefully and thoroughly detected to ensure their functions are complete and they are in the best operational state;
- Please read the Manual carefully before using the product and keep it for future needs;
- The graphics in the description are schematic diagrams of products, which may be inconsistent with the model you buy.

To prevent our products from harming or damaging the safety and property of the users or other people, the description of safety precautions that must be followed.



### **Caution:**

**serious injury or death may happen if you do against the identification.**



### **Notice:**

**slight injury or product damage may take place if you do against the identification.**

## **CHILDREN AND SEVERAL PEOPLE USE**

- This appliance is not intended for use by persons (including children) with reduced physical, sensory or mental capabilities, or lack of experience and knowledge, unless they have been given supervisions or instruction concerning use of the appliance by a person responsible for their safety.
- Children should be supervised to ensure that they do not play with appliance.
- The appliance can be used by children aged from 8 years and above and persons with reduced physical, sensory or mental capabilities, or lack of experience and knowledge, if they given supervisions or instruction concerning use of the appliance in a safe way and understand the hazard involved.
- Children shall not play with the appliance.
- Cleaning and user maintenance shall not be made by children without supervision.
- Children of less than 3 years should be kept away unless continuously supervised.

## ELECTRIC SHOCK HAZARD

---

- Don't insert/pull out power plug with wet hands;
- Keep power plug clean, and don't remove dust with wet cloth;
- Don't use the equipment when it is damaged and when its components are scattered or lost;
- Don't connect step-up transformer to power plug;
- Please don't randomly dismantle or transform the equipment except the repair technicians.
- The power lines are connected by Y and must be changed by the professionals if damaged or contact with the after-sales service hotline of our company;
- Please don't drag the power lines strongly when the plug is detached;
- Don't use the equipment when the power plug connection is excessively loose;
- Please use 220 V~, over 10 A three-core power socket alone, and don't use a wiring board to electrify;
- The socket must be earthed reliably;
- Make sure that the power plug is inserted into the bottom.



*The above misoperation behaviors are likely to incur electric shock or fire.*

## FIRE DANGER

---

- Don't use the machine on a carpet, and the ground shall be flat and secure;

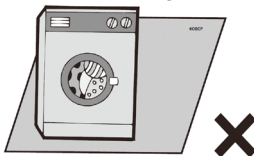

- Please use low foam non-phosphate detergent in favor of rinsing cleaner and good for environment;
- For the places with many pets or injurious insects, please note the safe state of machine to prevent the damages of the power lines and water pipes.
- Please don't put the machine at below 0°C, don't be exposed outdoors or used in the place with heavy moisture;

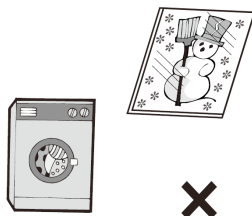

- After using, please drain the water inside clean in order not to freeze.



*The above misoperation behaviors are likely to incur electric shock, short circuit or electric leakage.*

## Fire Danger

- Don't let washing machines contact with or approach heat source and open fire (such as mosquito-repellent incense, candle, cigarette, electric hair drier etc);
- When a washing machine gives abnormal noise and scorched flavor is sent out, please immediately stop using, cut the supply of water and electricity and contact with our company's after-sales maintenance department.



The above misoperation behaviors are likely to incur fire or electric leakage.

## Explosion Danger

- Don't wash or dehydrate the clothes stained with flammable diluent, benzene, gasoline, dry cleaning detergent solution, edible oil and fats etc;
- The oil spots in the clothes stained with oil composition cannot be completely eliminated after washing, which may react chemically leading to fire.



The above misoperation behaviors are likely to incur fire or explosion.

## Explosion Danger

- Don't put the inflammable, explosive and volatile substances or the clothes stained with the above substances in the washing machine or approach it;
- Don't mix the chlorine bleach with ammoniac or acidic materials (such as vinegar or rust remover), as different chemical substances can generate poisonous gas endangering life;
- Don't operate the washing machine when gas leaks;
- Don't use the machine near a biogas digester or in explosive gas or liquid environments.

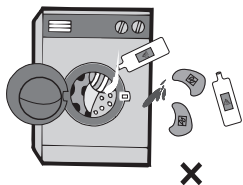

The above misoperation behaviors are likely to incur explosion.

## Fire Danger

- Don't spray water on the washing machine during washing;
- Please pull out the power plug after use, maintenance and cleaning;
- It is prohibited to use after the washing machine is soaked in flood;
- Please fasten the drainage pipe before use, and confirm that the sewer is not blocked by foreign matters. Don't approach if there is water under the washing machine;
- Don't put wet clothes on the control panel.

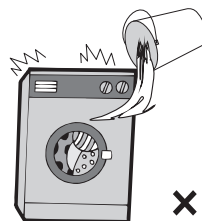

The above misoperation behaviors are likely to incur fire, short circuit or electric leakage.

**⚠ High Temperature Danger**

- The glass door will be very hot when washing at a high temperature, so please don't touch the door during the use, particularly the elderly and children;
- The temperature of the sewage discharged from high temperature washing is very high, don't approach or contact;
- If it is needed to open the door during the high temperature washing, do it after the hot water is discharged;
- Don't approach the machine (drying model applicable) during and after drying;
- Don't stretch your hand under the machine during the operation for the purpose of avoiding injury in vibration;
- Don't touch the clothes inside with hands before the dewatering drum doesn't completely stop rotating;
- The children and the mentally handicapped use the machine with the collaboration of their guardians.

The above misoperation behaviors are likely to incur scald or harm.

**⚠ Caution**

- Don't let children contact or approach washing machines;
- Don't climb or lay heavy objects on the washing machine;
- The dismantled wrappages shall be scrapped timely so that children will not contact or eat mistakenly;
- When the washing machine is not used, please close the door to prevent children from hiding inside;
- Make sure that the laying of water pipes and electric wires has no danger to stumble people;
- The handling method of scrap machines:
  - Pull out the power plug ;
  - Cut off the power lines and drop them with power plug;
  - Damage the door lock of the washing machine to avoid the asphyxia of children owing to being locked in the machine.

The above misoperation behaviors are likely to incur fire or explosion.

**⚠ NOTE**

**⚠ Damage Danger**

- The washing machine is mainly used for washing clothes rather than for other purposes;
- Moving or carrying the machine needs at least 2 people;
- Don't forcibly buckle, bind or put heavy objects on the power lines;
- Don't heat or wash the ductile and easily shrinking clothes such as cotton ramie, delicate textiles etc at 90°C;
- Please make sure that all articles (such as coins, pins, hooks and other hard objects) in the pockets of clothes are emptied before washing;
- Don't use the machine in the plane or on the ship.

The above misoperation behaviors are likely to incur personnel injuries or clothes damages

**⚠ Damage Danger**

- Don't wash curtain or waterproof clothes (such as raincoat, shower curtain and sleeping bag etc);
- Only the machine washable clothes can be washed. If you have doubts, please follow the washing guide identification on the clothes;
- Don't wash the tablecloth or washings without edges etc. If they require washing, please put them in the net bag to wash.

The above misoperation behaviors are likely to incur clothes damages.

## Component Name and Accessories of Washing Machine

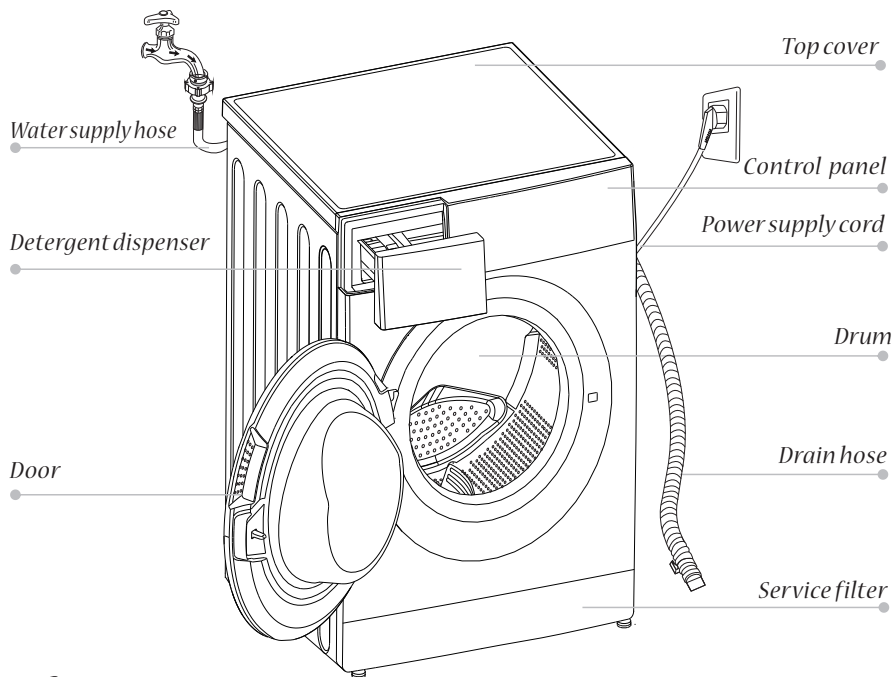

### Note!

- The product line chart is for reference only, please refer to real product as standard.

### Accessories

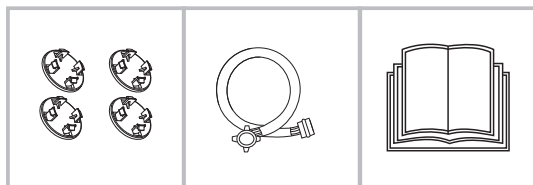

Transport hole plug

Supply hose cold water

Owner's manual

### UNPACKING THE WASHING MACHINE

- Unpacking your washing machine and check if there any damage during the transportation. Also make sure that all the items in the attached bag are received. If there is any damage to the washing machine during the transportation, or any item is missing or damaged, please contact the local dealer immediately.
- If your washing machine is not double inlet, you do not have the hot inlet hose.

## Install Washing Machine

### ■ Remove transit bolts

Before using this washing machine, transit bolts must be removed from the backside of this machine. Please take the following steps to remove the bolts:

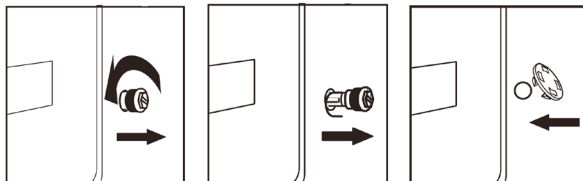

1. Loosen the four transit bolts with a spanner.
2. Take each bolt head and pull it through the wide part of the hole. Repeat for each bolt.
3. Fill the holes with the supplied plastic covers.
4. Keep the transit bolts properly for further use.

### ■ Levelness adjustment

Do not place the washing machine outdoors or in a place below 0 °C, otherwise the program controller tends to be damaged.

#### ⚠ WARNING

- The lock nuts on all four feet must be screwed tightly against the housing.
1. Check if the legs are closely attached to the cabinet. If not, please turn them to their original positions tighten the nuts.
  2. Loosen the lock nut turn the feet until it closely contacts with the floor.
  3. Adjust the legs and lock them with a spanner, make sure the machine is steady.

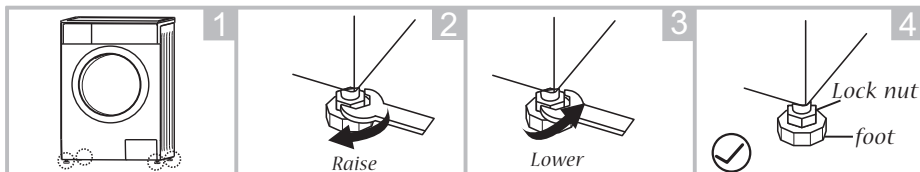

#### ⚠ WARNING

- When the four feet are in close contact with the floor, the washing machine must be completely level and secure. When the washing machine is level, make the feet as low as possible.
- Improper levelness adjustment will result in the washing machine's big noise, vibration, displacement, etc.
- There is a vent at bottom of the washing machine (do not block it). Place the washing machine on a solid, flat and skidproof floor. To avoid injuries, do not place the washing machine on soft blanket, wooden floor, platform or rack.



■ **Connect the inlet hose**

1. Connect the inlet hose to tap and fasten it anticlockwise.

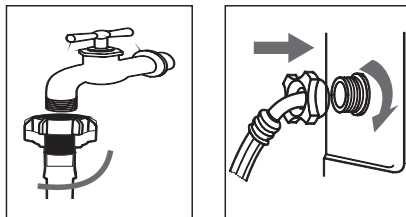

2. Connect the other end of the inlet hose to the inlet valve at the backside of the washing machine and fasten the hose tightly clockwise. when there is a inlet at the back of the machine, it must be connected to a cold water supply. If there are two inlet valve, one is connected to a cold water supply and the other is connected to a hot water supply. Follow the indication of the picture below to complete the connection.

**NOTE**

- If there is any leakage with hose after the connection, then repeat the steps to connect inlet hose.
- Do not bend the hose.
- Check for inlet hose connection carefully before using the washer each time.

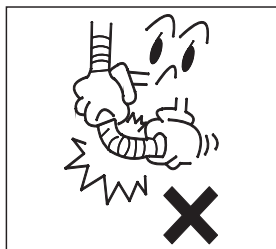

■ **Connect the drain hose**

- The drain hose shall be placed at a height of 65-100 cm above the floor, otherwise, it can cause poor drainage.
- You can use the supplied drain hose support bracket to loop the drain hose down into the wall, standpipe or laundry tub.
- Take care to ensure all hose connections are tight.

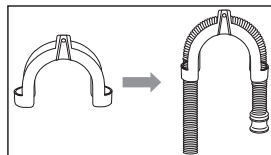

**NOTE**

- The end of the drain hose cannot be immersed in water for the washer to work properly.

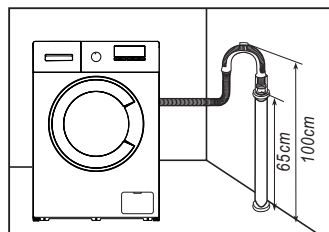

### ■ Connect the power

- As the maximum current through the unit is 10A when you are using its heating function, please make sure the power supply system (current, power voltage and wire) at your home can meet the normal loading requirements of the electrical appliances.
- Please connect the power to a socket which is correctly installed and properly earthed.
- Make sure the power voltage at your plate is same to that in the machine's rated voltage.
- Power plug must match the socket.
- Do not use multi-purpose plug or socket as extension cord.
- Do not connect and pull out plug with wet hands.
- When pulling out the plug, hold the plug tightly and then pull it out. Do not pull power cord forcibly.
- If power cord is damaged or has any sign of being broken, special power cord must be selected or purchased from its manufacturer or service center for replacement.

### WARNING

1. This machine must be earthed properly. If there is any short circuit, earthing can reduce the danger of electrical shock.
2. Washing machine shall be operated in a circuit separate from other electrical appliances. Otherwise, power protector may be tripped or fuse may be burned out.

## PRECAUTIONS FOR USE

---

### Range

---

- Your washing machine is household;
- Your washing machine only can wash the fabrics suitable for machine wash;
- Your washing machine only can be connected with cold tap water. Please choose the commercially available household low foam detergent and clothes tendering agent only suitable for machine wash;
- For the clothes with steel wire, the wire will pop up during washing. To protect your washing machine and clothes, please don't wash that kind of clothes in the washing machine;
- The supply of water and electricity shall be interrupted after the washing;
- The operating environment conditions of the washing machines are as follows:
  - The ambient air temperature is 0 - 40°C;
  - The relative humidity of air is below 95% (at 25°C);
  - Keep your pets away from the washing machine;
  - Don't let children or the elderly use the machine if nobody looks after them;
  - The machine must be installed and used in the rooms with floor drains;

- Don't wash your carpets;
- The power line of the machine is Y connection mode. The plug of the power line must be inserted into the three-core socket with grounding wire, making sure that your three-core socket is grounded in a correct and reliable way.

## Cleaning and Maintenance

---

Notice: be cautious of electric shock hazard!

- Please be sure to pull out the power plug or cut off power before you start maintenance;
- Don't use chemical solvent to prevent explosion.

### Clean the box and control panel

- Wipe with a wet soft towel;
- Don't use detergents with lapping compounds;
- Please immediately eliminate the residual detergent after washing;
- Don't spray or rinse the machine with water.

### Clean the drum

- Open the door of the washing machine to keep it dry;
- Rust: please remove it timely with chloride-free detergents.  
Don't use a steel wire ball to remove.

### Cleaning of the detergent container

- Draw the detergent container out.
- Take out the siphon top cover.
- Flush the detergent container and the siphon with running water or wet soft towel.
- Put the siphon top cover and the detergent container back.

#### **⚠ Caution!**

- *Make the detergent container open for natural drying after cleaning.*
- *Do not flush the detergent container with water directly, otherwise it may result in water leakage, electric part or floor damage, etc.*
- *When the washing machine is operating, make sure the detergent container is correctly closed.*

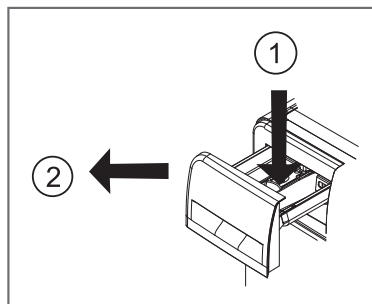

## Routine Maintenance

### CLEANING THE DRAIN PUMP FILTER

**NOTE!**

**Be careful of the hot water!**

- Allow detergent solution to cool down.
- Unplug the machine to avoid electrical shock before washing.
- Drain pump filter can filter the yarns and small foreign matters from the washing.
- Clean the filter periodically to ensure the normal operation of washing machine.

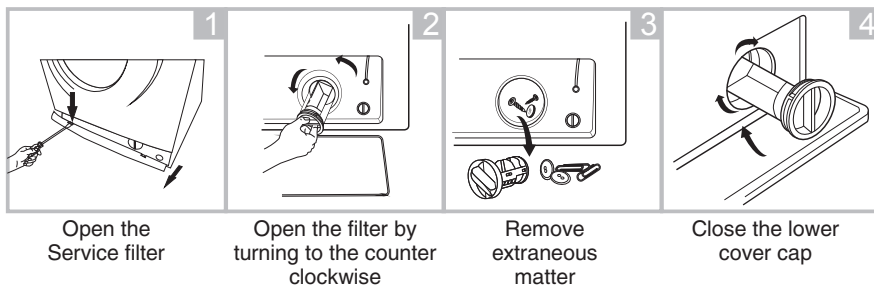

**Caution!**

- Make sure that valve cap and emergency drain hose are reinstalled properly, cap plates should be inserted aligning to hole plates otherwise water may leak;
- Some machines don't have emergency drain hose, rotate lower cover cap directly to make water run into basin.
- When the appliance is in use and depending on the programme selected there can be hot water in the pump. Never remove the pump cover during a wash cycle, always wait until the appliance has finished the cycle, and is empty. When replacing the cover, ensure it is securely re-tightened.

### CLEANING THE INLET FILTER

**Note!** • Inlet filter must be cleaned if there is less water.

#### Washing the filter in the tap

1. Close the tap.
2. Remove the water supply hose from the tap.
3. Clean the filter.
4. Reconnect the water supply hose.

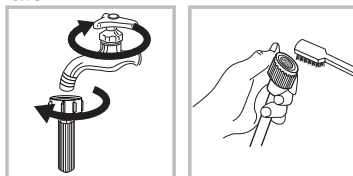

#### Washing the filter in washing machine:

1. Screw off the inlet pipe from the backside of the machine.
2. Pull out the filter with long nose pliers and reinstall it back after being washed.
3. Use the brush to clean the filter.
4. Reconnect the inlet pipe.

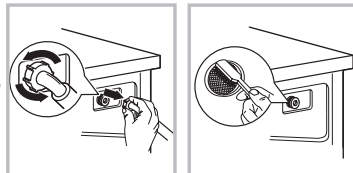

## The Usage Method of the detergent box

- I Prewash detergent
- II Main wash detergent
-  Softener

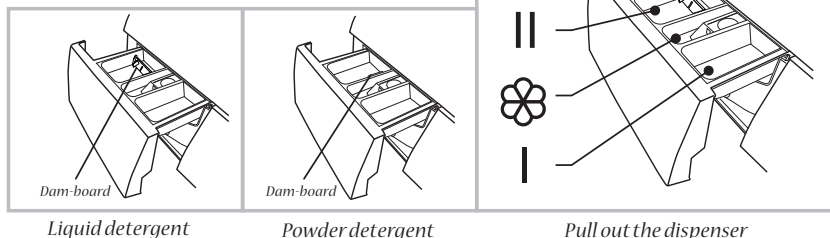

**⚠ Caution!** Detergent only need to be added in «case I» after selecting pre-washing for machines with this function.

## Before Each Washing

- The working condition of the washer should be (0-40)°C. If used under 0°C, the inlet valve and draining system may be damaged. If the machine is placed under condition of 0°C or less, then it should be transferred to normal ambient temperature to ensure the water supply hose and drain hose are not frozen before use.
- Please check the labels and the explanation of using detergent before wash. Use non-foaming or less-foaming detergent suitable for machine washing properly.

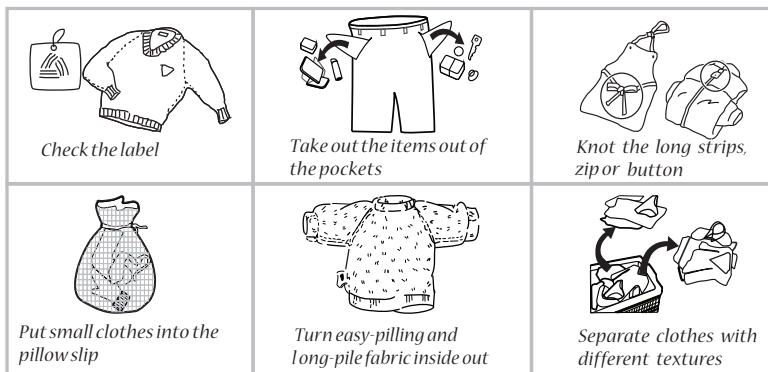

### **⚠ Warning!**

- When washing a single clothes, it may easily cause great eccentricity and give alarm due to great unbalance. Therefore it is suggested to add one or two more clothes to be washed together so that draining can be done smoothly.
- Don't washing the clothes touching with kerosene, gasoline, alcohol and other flammable materials.

## Quick Start

### ⚠ Caution!

- Before washing, please make sure it's installed properly.
- Before washing at first time, the washing machine shall be operated in one round of the whole procedures without clothes in as follows.

### 1. Before Washing

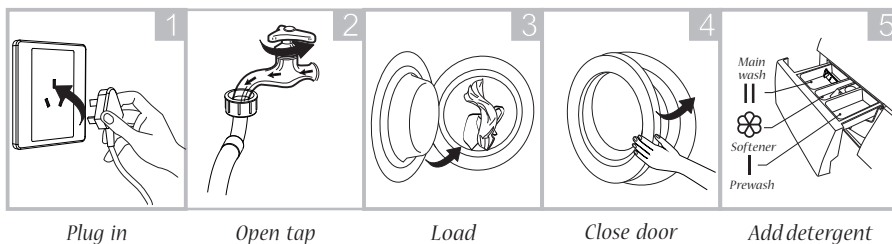

Plug in

Open tap

Load

Close door

Add detergent

### 📌 Note!

- Detergent need to be added in "case 1" after selecting pre-washing for machines with this function.

### 2. Washing

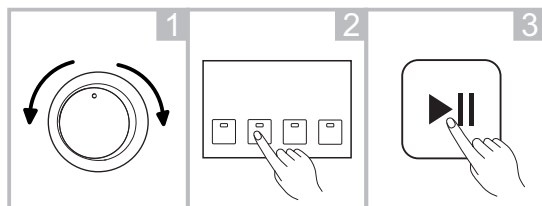

Select Programme

Select function or  
default

Start up

### 📌 Note!

- If default is selected, step 2 can be skipped.
- 2.The function button line chart is for reference only, please refer to real product as standard.

### 3. After Washing

The door lock and the [Start / Pause] lights flash with the buzzer beeping or two small points flash on the digital screen.

## Function Introduction of Operating panel

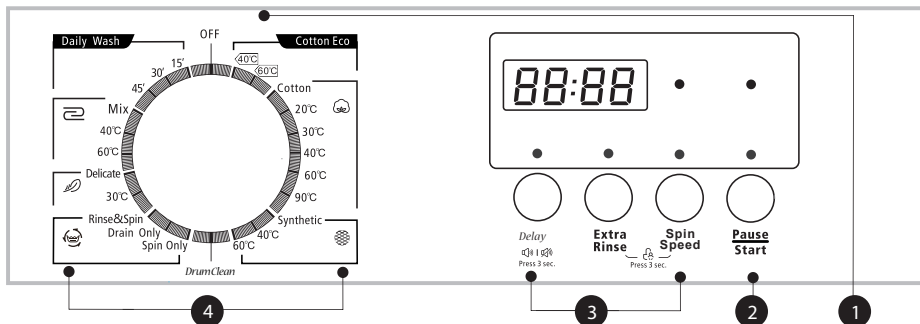

### Note!

- The chart is for reference only, Please refer to real product as standard.

#### 1 Off

Product is switched off.

#### 2 Start/Pause

Press the button to start or pause the washing cycle.

#### 3 Option

This allows you to select an additional function and will light when selected.

#### 4 Programmes

Available according to the laundry type.

## Programmes

Programmes are available according to the laundry type.

- Cotton/Normal** — Hard-wearing textiles, heat-resistant textiles made of cotton or linen.
- Synthetic** — Wash synthetic articles, for example: shirts, coats, blending. While washing the knitting textiles, detergent quantity shall be reduced due to its loose string construction and easily forming bubbles.
- Daily Wash** — It is suitable for washing few and not very dirty clothes quickly.
- Cotton Eco** — To increase the washing effects, washing time is increased.
- Delicate** — For delicate washable textiles e. g. made of silk, satin, synthetic fibres or blended fabrics.
- Drum Clean** — It applies 90 °C high temperature sterilization to make the clothes washing more green. When this procedure is performed, the clothes or other washing cannot be added. When proper amount of chlorine bleaching agent is put in, the barrel cleaning effect will be better. The customer can use this programme regularly according to the need.
- Spin Only** — Extra spin.
- Rinse & Spin** — Extra rinse with spin.
- Drain Only** — Drain off the water.
- Mix** — You can select this procedure wash the tough clothes, that need much more time and strength. It is used for the daily clothes of cotton, such as sheets, chains, pillowcases bathrobe and underwear.

## Option

**Prewash:** The Prewash function can get an extra wash before main wash, it is suitable for washing the dust rises to surface of the clothes; You need to put detergent into the Case (I) when select it.

**Extra Rinse:** The laundry will undergo extra rinse once after you select it.

**No Spin:** It will not spin if you choose this function.

**Delay:** Delay function can be set with this button, the delaying time is 0-24H.

**Spin Speed:** It can be set the spin speed to press the button repeatedly

## Other Functions



Mute the buzzer



Choose the Programme Press the [Prewash]/[Delay] button for 3sec. the buzzer is mute.

To act the buzzer function, press the button again for 3 seconds. The setting will be kept until the next reset.

### ⚠ Caution!

- After Muting the buzzer function, the sounds will not be activated anymore.



Child Lock

To avoid mis operation by children.



Choose the Programme

Start

Press [Extra Rinse] and [No Spin]/[Spin Speed] 3 sec. till buzzer beep.

### ⚠ Caution!

- Press the two button 3sec. also to be released the function.
- The "Child Lock" will lock all buttons except [OFF].
- Cut off the power supply, the kids protection is to be released.
- If you want to change the program on child lock condition, you should unlock the child lock first, then rotate the knob to OFF position, finally choose the program you want.



## Washing Programmes Table

Programme	Loag (kg)		Temp, °C	Spin (rpm)		Default Time		Extra Rinse
	7	8		7	8	7	8	
Cotton ECO 40°C	7	8	40	1000	1200	2:43	2:43	-
Cotton ECO 60°C	7	8	60	1000	1200	2:40	2:43	-
Cotton	7	8	0	1000	1200	1:35	1:35	+
Cotton 20°C	7	8	20	1000	1200	1:19	1:19	+
Cotton 30°C	7	8	30	1000	1200	1:20	1:20	+
Cotton 40°C	7	8	40	800	1200	1:40	1:40	+
Cotton 60°C	7	8	60	800	1200	1:45	1:45	+
Cotton 90°C	7	8	90	800	1200	2:40	2:40	+
Synthetic	3	3,5	0	1000	1000	1:18	1:18	+
Synthetic 40°C	3	3,5	40	1000	1000	1:33	1:33	+
Synthetic 60°C	3	3,5	60	1000	1000	1:43	1:43	+
Express wash 15'	2	2	0	800	800	0:15	0:15	-
Express wash 30'	2	2	20	800	800	0:30	0:30	-
Express wash 45'	2	2	30	800	800	0:45	0:45	-
Mix	7	8	0	1000	1000	1:13	1:13	+
Mix 40°C	7	8	40	1000	1000	1:02	1:02	+
Mix 60°C	7	8	60	1000	1000	1:23	1:23	+
Delicate	2,5	2,5	0	600	600	0:55	0:55	+
Delicate 30°C	2,5	2,5	30	600	600	1:00	1:00	+
Rinse & Spin	7	8	-	1000	1200	0:31	0:31	+
Drain Only	-	-	-	-	-	0:01	0:01	-
Spin Only	7	8	-	1000	1200	0:12	0:12	-
Drum Clean	-	-	90	400	400	1:21	1:21	-

- The EU energy efficiency class is A++

Energy test program: Cotton Eco 60°C/40°C.

Speed: the highest speed; Other as the default.

Half load for 7.0/8.0 Kg machine: 3.5/4.0 Kg.

“Cotton Eco 60°C/40°C” is the standard washing programs to which the information in the label and the fiche relates, and they are suitable to clean normally soiled cotton laundry and that they are the most efficient programmes in terms of combined energy and water consumptions for washing that type of cotton laundry, that the actual water temperature may differ from the declared cycle temperature.

### Note!

*The parameters in this table are only for user's reference. The actual parameters may be different with the parameters in above mentioned table.*

## Common Fault Analysis and Solutions

\* When the following circumstances take place, they maybe are not faults sometimes. Before repairing, please check and confirm according to the following list. If it is confirmed fault, contact with the after-sales service department of our company. Don't repair by yourself. Before inspection, please pull out the power plug and turn off the tap to ensure your safety.

*There is some remaining water in the machine*



*This is normal and is the result of water tests performed at the factory*

*The washer does not run*



*Check if the power plug is inserted well.  
Check if the tap is opened..  
Check if the button "Start/Pause" is pressed.  
Check if the delay feature is activated.*

*Water leakage*



*Check and fasten inlet hose.  
Clean up drain hose and ask a specialized person to repair it when necessary.*

*Abnormal noise and great vibration*



*Check if the transit bolts has been removed.  
Check if the adjustable legs are adjusted level.  
Check if the washer is installed on the solid and level floor.  
Check if there are any barrettes or metal articles inside.*

*Washing efficiency is not satisfied*



*Select a proper procedure.  
Add the proper detergent quantity according to the instructions in detergent package.*

*The machine take no answer after press buttons*



*After startup, if other functions need to be selected, please press "Start/Pause" key first and then operate.*

*Actually running time of procedures is not corresponded to the display time*



*Check if clothes in the drum is dispersive enough.  
Check if the water is drain out or inflow well.*

*The washer fills while draining*



*Check if the max height of the drain hose is lower than 65cm  
Check if the drain hose is immersed.*

## Troubleshooting guide

The start of the appliance does not work or it stops during operation.  
 First try to find a solution to the problem, If not, contact the service centre.

Description	Reason	Solution
Washing machine cannot start up	Door is not closed properly	Restart after the door is closed Check if the clothes is stuck
Door can't be opened	Washer's safety protection design is working	Disconnect the power, restart the product
Water leakage	The connection between inlet pipe or outlet hose is not tight	Check and fasten water pipes Clean up outlet hose
Detergent residues in the box	Detergent is dampened or agglomerated	Clean and wipe the detergent box
Indicator or display does not light	Disconnect the power PC board or harness has connection problem	Check if the power is shut down and the power plug is connected correctly
Abnormal noise		Check if the fixing (bolts) have been removed Check it's installed on a solid and level floor

Description	Reason	Solution
<b>E30</b>	Door is not closed properly	Restart after the door is closed. Check if the clothes is stuck
<b>E10</b>	Water injecting problem while washing	Check if the water pressure is too low. Straighten the water pipe. Check if the inlet valve filter is blocked
<b>E21</b>	Overtime water draining	Check if the drain hose is blocked
<b>E12</b>	Water overflow	Restart the washer
<b>Others</b>	Please try again first, call up service line if there are still troubles	

Description	Reason	Solution
Flash sign 	Door is not closed properly	Restart after the door is closed. Check if the clothes is stuck
Flash sign Spin Speed	Water injecting problem while washing	Check if the water pressure is too low. Straighten the water pipe. Check if the inlet valve filter is blocked
Flash sign Spin Speed and Pause/ Start	Overtime water draining	Check if the drain hose is blocked
Flash sign Extra Rinse	Water overflow	Restart the washer
Others	Please try again first, call up service line if there are still troubles	

## Notes on disposal



This marking indicates that this product should not be disposed with other household wastes throughout the EU. To prevent possible harm to the environment or human health from uncontrolled waste disposal, recycle it responsibly to promote the sustainable reuse of material resources. To return your used device, please use the collection systems or contact the retailer where the product was purchased. They return and can take this product for environmental safe recycling.

## List of Specification Parameters

Model	KF-MD7101BW	KF-MD8201BW
Color	White	White
Power Supply, V/Hz	220-240/50	220-240/50
Washing Capacity, kg	7	8
Rated Power, W	1950	1950
Max. Spin Speed, rpm	1000	1000
Indication	LED	LED
Indication Color	Red	Red
Display	yes	yes
Power cord length, m	1,5	1,5
Water Inlet Hose Length, m	1	1
Water Outlet Hose Length, m	1,6	1,6
Energy Efficiency Class	A++	A++
Washing Performance Class	A	A
Spin-drying Efficiency Class	C	C
Moisture Ratio, %	61	53
Annual energy consumption (AEC), kW•h/annum	173	197
Weighted annual water consumption (AWC), L/annum	9240	10000
Water consumption (cotton 60°C full load), L/cycle	48	50
Airborne washing/spinning acoustical noise emissions, Db	59/74	59/76
Volume Of Inner Tub, L	38	46
Door Diameter, mm	308	308
Door Outer Frame Diameter (outer), mm	472	472
Net Dimensions (WxDxH), mm	595x470x850	595x495x850
Gross Dimensions (WxDxH), mm	650x555x885	650x575x885
Net Weight/Gross Weight, kg	54/57	61/65
Programmes		
Number Of Program	23	23
Cotton ECO 40°C	yes	yes
Cotton ECO 60°C	yes	yes
Cotton	yes	yes
Cotton 20°C	yes	yes
Cotton 30°C	yes	yes
Cotton 40°C	yes	yes
Cotton 60°C	yes	yes
Cotton 90°C	yes	yes
Synthetic	yes	yes
Synthetic 40°C	yes	yes
Synthetic 60°C	yes	yes

<b>Модель</b>	<b>KF-MD7101BW</b>	<b>KF-MD8201BW</b>
Express wash 15'	yes	yes
Express wash 30'	yes	yes
Express wash 45'	yes	yes
Mix	yes	yes
Mix 40°C	yes	yes
Mix 60°C	yes	yes
Delicate	yes	yes
Delicate 30°C	yes	yes
Rinse & Spin	yes	yes
Drain Only	yes	yes
Spin Only	yes	yes
Drum Clean	yes	yes
<b>Button Function</b>		
Time delay	yes	yes
Extra Rinse	yes	yes
Pause in work	yes	yes
<b>Functions</b>		
Child Lock	yes	yes
Autobalance	yes	yes
Antifoam	yes	yes
Overheating control	yes	yes
<b>Equipment</b>		
Washing machine	1 pcs.	1 pcs.
Manual with warranty card	1 pcs.	1 pcs.
Package	1 pcs.	1 pcs.

\*Изготовитель оставляет за собой право вносить изменения конструкций, технических характеристик, внешнего вида, комплектации товара, не ухудшающие его потребительских качеств, без предварительного уведомления потребителя.

\*The manufacturer reserves the right to change designs, specifications, appearance, configuration of the product without impairing its consumer qualities, without prior notice to the customer.



Надежно! Выгодно! Доступно!  
Safe! Reliable! Affordable!

[WWW.KRAFTLTD.COM](http://WWW.KRAFTLTD.COM)

Телефон службы поддержки клиентов  
8-800-200-79-97

Phone customer service  
+7 800 200 79 97

