

REDMOND

Умный духовой шкаф

SkyOven RO-5707S / RO-5717S / RO-5727S

Руководство по эксплуатации



Если вы не получили требуемое качество обслуживания в сервисе, обращайтесь в головной сервисный центр по контактному данным, указанным в условиях гарантийного обслуживания

* См. раздел «ГАРАНТИЙНЫЕ ОБЯЗАТЕЛЬСТВА»

СОДЕРЖАНИЕ

МЕРЫ БЕЗОПАСНОСТИ.....	5	Программа «МУЛЬТИПОВАР»	12
Технические характеристики	8	Регулировка температуры приготовления и работы нагревателей.....	12
Комплектация	8	Регулировка времени приготовления.....	13
Устройство прибора.....	9	Функция отсрочки старта.....	13
Панель управления	9	Использование решетки, противня и формы для запекания (RO-5727S).....	13
I. ПЕРЕД НАЧАЛОМ ЭКСПЛУАТАЦИИ	9	Поддержание температуры готовых блюд (автоподогрев)....	13
II. ЭКСПЛУАТАЦИЯ ПРИБОРА	10	Разогрев блюд	14
Дистанционное управление прибором через приложение Ready for Sky	10	Использование прибора	14
Удаленное управление приборами через приложение R4S Gateway	11	Функция «МАСТЕРШЕФ ЛАЙТ».....	14
Отключение звуковых сигналов.....	11	III. УХОД ЗА ПРИБОРОМ	16
Блокировка панели управления.....	11	Очистка прибора.....	16
Настройка часов.....	12	Хранение и транспортировка	16
Выбор автоматических программ приготовления.....	12	IV. ПЕРЕД ОБРАЩЕНИЕМ В СЕРВИС-ЦЕНТР.....	16

A1

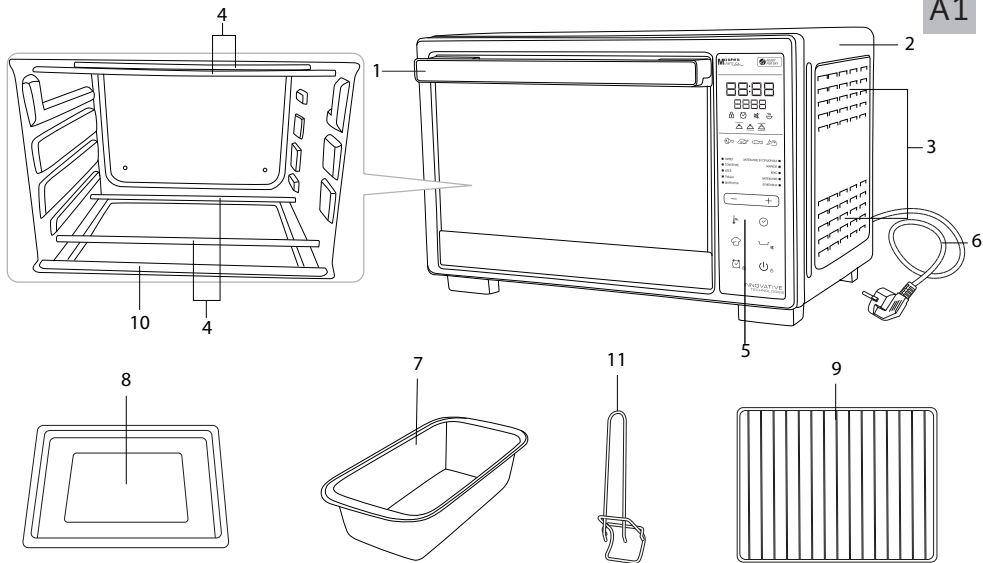

(RO-5727S)

A2

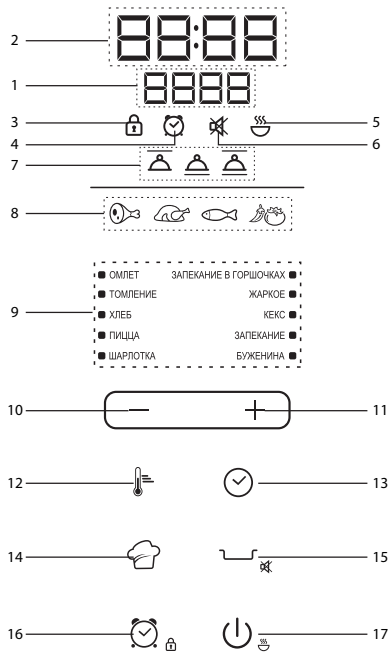

УВАЖАЕМЫЙ ПОКУПАТЕЛЬ!

Благодарим вас за то, что отдали предпочтение бытовой технике REDMOND.

REDMOND – это качество, надежность и неизменно внимательное отношение к потребностям клиентов. Надеемся, что вам понравится продукция компании и вы также будете выбирать наши изделия в будущем.

Духовка SkyOven RO-5707S / RO-5717S / RO-5727S – современный многофункциональный прибор для приготовления пищи в домашних условиях с технологией дистанционного управления с мобильного устройства Ready for Sky.

Хотите узнать больше? Посетите наш сайт www.redmond.com.

Здесь вы найдете самую актуальную информацию о предлагаемой технике и ожидаемых новинках, сможете получить консультацию онлайн, а также заказать продукцию REDMOND и оригинальные аксессуары к ней в нашем интернет-магазине.

Служба поддержки пользователей REDMOND в России: 8-800-200-77-21 (звонок по России бесплатный).



Прежде чем использовать данное изделие, внимательно прочитайте руководство по эксплуатации и сохраните его в качестве справочника. Правильное использование прибора значительно продлит срок его службы.

Меры безопасности и инструкции, содержащиеся в данном руководстве, не охватывают все возможные ситуации, которые могут возникнуть в процессе эксплуатации прибора. При работе с устройством пользователь должен руководствоваться здравым смыслом, быть осторожным и внимательным.

МЕРЫ БЕЗОПАСНОСТИ

- Производитель не несет ответственности за повреждения, вызванные несоблюдением требований по технике безопасности и правил эксплуатации изделия.
- Данный электроприбор представляет собой многофункциональное устройство для приготовления пищи в бытовых условиях и может применяться в квартирах, загородных домах, гостиничных номерах, бытовых помещениях магазинов, офисов или в других подобных условиях непромышленной эксплуатации. Промышленное или любое

другое нецелевое использование устройства будет считаться нарушением условий надлежащей эксплуатации изделия. В этом случае производитель не несет ответственности за возможные последствия.

- Перед подключением устройства к электросети проверьте, совпадает ли ее напряжение с номинальным напряжением питания прибора (см. технические характеристики или заводскую табличку изделия).
- Используйте удлинитель, рассчитанный на потребляемую мощность прибора: несоответствие параметров может привести к короткому замыканию или возгоранию кабеля.
- Подключайте прибор только к розеткам, имеющим заземление, – это обязательное требование защиты от поражения электрическим током. Используя удлинитель, убедитесь, что он также имеет заземление.

- Выключайте прибор из розетки после использования, а также во время его очистки или перемещения. Извлекайте электрошнур сухими руками, удерживая его за штепсель, а не за провод.

STOP

- ВНИМАНИЕ!** При использовании прибор сильно нагревается. Опасайтесь прикосновения к нагревательным элементам внутри прибора. Используйте кухонные прихватки или рукавицы.*
- Используйте прибор только по назначению. Использование прибора в целях, отличающихся от указанных в данном руководстве, является нарушением правил эксплуатации.
 - Не протягивайте шнур электропитания в дверных проемах или вблизи источников тепла. Следите за тем, чтобы электрошнур не перекручивался и не перегибался, не соприкасался с острыми предметами, углами и кромками мебели.

- STOP** *ПОМНИТЕ: случайное повреждение кабеля электропитания может привести к неполадкам, которые не соответствуют условиям гарантии, а также к поражению электротоком. При повреждении шнура питания его замену, во избежание опасности, должен производить изготовитель, сервисная служба или аналогичный квалифицированный персонал.*
- Не устанавливайте прибор на мягкую и нетермостойкую поверхность, не накрывайте его во время работы: это может привести к нарушению работы и поломке устройства.
 - Для обеспечения нормальной вентиляции и отвода тепла оставляйте вокруг работающего прибора свободное пространство не менее 10 см со всех сторон.
- STOP** *ЗАПРЕЩАЕТСЯ погружать корпус прибора в воду или помещать его под струю воды!*
- Запрещена эксплуатация прибора во влажных помещениях и на открытом воздухе: попадание влаги внутрь корпуса устройства может привести к его серьезным повреждениям.
- STOP** *Не допускайте соприкосновения работающего прибора с воспламеняющимися материалами, включая шторы, драпировки, занавески и т. п.*
- Перед очисткой прибора убедитесь, что он отключен от электросети и полностью остыл. Строго следуйте инструкциям по очистке прибора.
 - Старайтесь не допускать трещин и царапин. Если вы обнаружите трещины или царапины на поверхности крышки, исключите ее дальнейшее использование.
- STOP** *ВНИМАНИЕ! Доступные части могут сильно нагреваться при использовании прибора. Не допускайте близко детей.*
- Прибор не предназначен для использования лицами (включая детей) с пониженными физи-

ческими, психическими или умственными способностями или при отсутствии у них опыта или знаний, если они не находятся под контролем или не проинструктированы об использовании прибора лицом, ответственным за их безопасность. Дети должны находиться под присмотром для недопущения игры с прибором.

- Запрещены самостоятельный ремонт прибора или внесение изменений в его конструкцию. Ремонт прибора должен производиться исключительно специалистом авторизованного сервис-центра. непрофессионально выполненная работа может привести к поломке прибора, травмам и повреждению имущества.



ВНИМАНИЕ! *Запрещено использование прибора при любых неисправностях.*



ОСТОРОЖНО! *Горячая поверхность!*

Технические характеристики

Модель.....	SkyOven RO-5707S / RO-5717S / RO-5727S
Мощность.....	1500 Вт
Напряжение.....	220-240 В, 50 Гц
Защита от поражения электротоком	класс I
Объем камеры	20 л
Выбор нагревательного элемента	верхний, нижний, верхний+нижний
Количество программ	20
Тип дисплея	светодиодный
Максимальное время приготовления	10 часов
Регулировка температуры приготовления	40–230°C
Тип управления	электронный/дистанционный
Дистанционное управление	технология Ready for Sky
Стандарт передачи данных	Bluetooth v4.0
Поддержка на операционных системах.....	iOS, Android
Подсветка сенсорных кнопок	есть
Сигнал об окончании приготовления.....	есть
Материал корпуса	металл
Материал дверцы.....	стекло
Длина электрошнура.....	1 м
Вес нетто (без комплекта).....	7 кг ± 3%
Габаритные размеры	490 × 365 × 365 мм

Комплектация

Духовка	1 шт.
Решетка для гриля.....	1 шт.
Противень.....	1 шт.
Форма для запекания (только для модели RO-5727S).....	1 шт.

Ручка для снятия противня/решетки.....	1 шт.
Поддон	1 шт.
Руководство по эксплуатации.....	1 шт.
Сервисная книжка	1 шт.









Производитель имеет право на внесение изменений в дизайн, комплектацию, а также в технические характеристики изделия в ходе совершенствования своей продукции без дополнительного уведомления об этих изменениях.

Устройство прибора (схема А1, стр. 3)

1. Ручка дверцы
2. Корпус прибора
3. Вентиляционные отверстия
4. Нагревательные элементы
5. Панель управления
6. Электрошнур
7. Форма для запекания (RO-5727S)
8. Противень
9. Решетка
10. Поддон
11. Ручка для снятия противня/решетки

Панель управления (схема А2, стр. 4)

1. Индикатор температуры приготовления.
2. Индикатор времени приготовления.
3. Индикатор блокировки панели управления.
4. Индикатор отсрочки старта.

5. Индикатор работы автоподогрева/разогрева.
6. Индикатор отключения звуковых сигналов.
7. Индикаторы работы нагревателей (только верхний, только нижний, оба).
8. Индикатор выбора вида продукта (мясо, птица, рыба, овощи).
9. Индикаторы автоматических программ приготовления.
10. Кнопка  – уменьшение значения параметра, переключение между параметрами.
11. Кнопка  – увеличение значения параметра, переключение между параметрами.
12. Кнопка  – настройка температуры приготовления.
13. Кнопка  – настройка времени приготовления, отключение звуковых сигналов.
14. Кнопка  – включение программы «МУЛЬТИПОВАР».
15. Кнопка  – кнопка выбора продукта.
16. Кнопка  – настройка отложенного старта, блокировка панели управления.
17. Кнопка  – старт и отмена работы программы.

I. ПЕРЕД НАЧАЛОМ ЭКСПЛУАТАЦИИ

Аккуратно достаньте изделие и его комплектующие из коробки. Удалите все упаковочные материалы и рекламные наклейки.



Обязательно сохраните на месте предупреждающие наклейки, наклейки-указатели (при наличии) и табличку с серийным номером изделия на его корпусе!

После транспортировки или хранения при низких температурах необходимо выдержать прибор при комнатной температуре не менее 2 часов перед включением.

Полностью размотайте электрошнур. Протрите корпус изделия влажной тканью и дайте ему просохнуть. Съемные детали промойте в теплой мыльной воде, полностью просушите перед установкой в прибор. Установите прибор на ровную твердую сухую горизонтальную термостойкую поверхность.

Перед использованием убедитесь в том, что внешние и видимые внутренние части прибора не имеют повреждений, сколов и других дефектов.

II. ЭКСПЛУАТАЦИЯ ПРИБОРА

Дистанционное управление прибором через приложение Ready for Sky

Приложение Ready for Sky позволяет вам управлять прибором дистанционно в ближней зоне с помощью смартфона или планшета.

Загрузите приложение Ready for Sky из магазина приложений App Store или Google Play (в зависимости от операционной системы используемого устройства) на свой смартфон или планшет.



- i** Минимальную поддерживаемую версию операционной системы уточняйте на официальном сайте компании www.redmond.com или в описании к приложению в магазинах App Store и Google Play.

Запустите приложение Ready for Sky, создайте аккаунт и следуйте появляющимся подсказкам.

- i** Имя устройства совпадает с номером модели. Вы можете задать новое имя или оставить установленное по умолчанию.

! Перед началом синхронизации с мобильным устройством прибор должен находиться в режиме ожидания.

Нажмите и удерживайте в течение 5 секунд кнопку **+** на панели управления, прибор подаст три звуковых сигнала.

Во время соединения на дисплее духового шкафа будут отображаться сменяющиеся символы  и . После установки соединения прибор подаст три звуковых сигнала и перейдет в режим ожидания.

- i** Если в течение 30 секунд соединение с мобильным устройством не будет установлено, прибор подаст два звуковых сигнала и перейдет в режим ожидания. Повторите попытку.

Для отключения духового шкафа от мобильного устройства нажмите и удерживайте кнопку **—** до звукового сигнала, когда прибор находится в режиме ожидания.

- i** Для обеспечения стабильного соединения мобильное устройство должно находиться не более чем в 15 метрах от духового шкафа.

Компания REDMOND рада представить вам новинку технологии Ready for Sky – приложение R4S Gateway. Данное приложение позволит вам управлять бытовой техникой из любой точки мира с помощью сети Интернет: оно станет мостом между прибором серии Ready for Sky у вас дома и вашим мобильным устройством.

Удаленное управление приборами через приложение R4S Gateway

1. Настройте дистанционное управление прибором через основное управляющее приложение (Ready for Sky) согласно разделу «Дистанционное управление прибором через приложение Ready for Sky».
2. Скачайте и установите приложение R4S Gateway на смартфон или планшет, который вы собираетесь оставлять дома в качестве гейтвэя. На нем должна быть установлена операционная система Android, минимальные требования для которой указаны на официальном сайте компании www.redmond.companу или в описании к приложению в магазине Google Play. Удостоверьтесь, что устройство подключено к сети Интернет (GSM, Wi-Fi и т. д.), Bluetooth включен.
3. Войдите в приложение R4S Gateway под тем же аккаунтом, которым вы пользуетесь при работе с основным управляющим приложением (Ready for Sky).
4. В приложении R4S Gateway проведите пальцем по экрану сверху вниз (свайп): SkyOven RO-5707S / RO-5717S / RO-5727S появится в списке доступных приборов.



ВНИМАНИЕ:

Для обеспечения стабильного соединения ваш домашний смартфон или планшет с приложением R4S Gateway должен находиться не более чем в 15 метрах от используемых бытовых приборов.

Не устанавливайте приложения Ready for Sky и R4S Gateway на одно мобильное устройство. Это может привести к сбоям в работе приложений.

Приложение R4S Gateway работает только с основным управляющим приложением Ready for Sky.

К устройству-гейтвэю могут подключаться несколько мобильных устройств, то есть одним и тем же прибором могут управлять несколько пользователей. При этом прибор будет выполнять последнюю полученную команду (одномоментно приложение R4S Gateway может работать только с одним аккаунтом). В связи с этим также невозможно одновременное управление прибором через основное приложение и через приложение R4S Gateway (нельзя управлять прибором из ближней и дальней зоны одновременно).

STOP *ВНИМАНИЕ! Части прибора могут сильно нагреваться в процессе работы. Не допускайте близко детей.*



Отключение звуковых сигналов



Вы можете включать/отключать звуковые сигналы прибора. Для этого нажмите и удерживайте несколько секунд кнопку  в режиме ожидания. Прибор перейдет в режим ожидания.

Для включения звуковых сигналов повторно нажмите и удерживайте несколько секунд кнопку  в режиме ожидания. Прозвучит звуковой сигнал.





Блокировка панели управления

Для обеспечения дополнительной безопасности в приборе предусмотрена функция блокировки панели управления, предупреждающая случайное нажатие кнопок.





Для блокировки панели управления в любом режиме, кроме настройки программы до старта, нажмите и удерживайте кнопку . На дисплее появится символ .

Чтобы снять блокировку, повторно нажмите и удерживайте кнопку . Символ  на дисплее погаснет.



Настройка часов

1. Для установки текущего времени в режиме ожидания нажмите и удерживайте несколько секунд кнопку . Значение часов на дисплее начнет мигать.
2. Нажимая на кнопки  и , установите желаемое значение часов. Для быстрого изменения нажмите и удерживайте нужную кнопку. Переключение происходит по кругу.
3. Для сохранения изменений и перехода к настройке минут нажмите кнопку .
4. Аналогично установите значение минут. Не нажимайте кнопки на панели несколько секунд, изменения будут сохранены автоматически (цифры на дисплее перестанут мигать). Чтобы вернуться к настройке часов, до автосохранения еще раз нажмите кнопку .

Выбор автоматических программ приготовления

Чтобы включить режим выбора автоматических программ приготовления, нажмите кнопку  или  в режиме ожидания. На дисплее отобразится время работы программы, индикация выбранного продукта (если это предусмотрено программой) и программы приготовления, индикатор кнопки  мигает. Переключение между программами осуществляется нажатием кнопок  и .





Программа «МУЛЬТИПОВАР»

Программа «МУЛЬТИПОВАР» позволяет устанавливать необходимые параметры приготовления. Для выбора программы «МУЛЬТИПОВАР» нажмите кнопку  в режиме ожидания или в режиме выбора автоматических программ приготовления. На дисплее отобразится время работы программы приготовления, значение температуры по умолчанию, горят индикаторы температуры и работы обоих нагревателей, индикатор кнопки  мигает.

 *Изменять настройки приготовления можно в любом порядке – при переходе к следующему параметру настройки предыдущего сохраняются.*

Регулировка температуры приготовления и работы нагревателей

Программа «МУЛЬТИПОВАР» позволяет установить желаемую температуру приготовления в пределах от 40 до 230°C с шагом в 1°C. Для этого:

1. Нажмите кнопку  при настройке программы «МУЛЬТИПОВАР». На дисплее отобразится время работы программы «МУЛЬТИПОВАР», значение температуры по умолчанию, горят индикаторы температуры и работы обоих нагревателей, индикатор кнопки  горит.
2. Кнопкой  выберите режим работы нагревателей. Индикатор выбранного варианта горит.
3. Кнопками  и  установите необходимое значение температуры (отображается на дисплее и мигает).

Регулировка времени приготовления

Вы можете установить желаемое время приготовления в пределах от 1 минуты до 10 часов. Для этого:

1. Нажмите кнопку ☺ при настройке программ приготовления. На дисплее отображаются значения часов и минут по умолчанию, при этом значение часов мигает. Горят индикаторы времени, выбранной программы приготовления. В программе «МУЛЬТИПОВАР» отображается значение температуры и режим работы нагревателей, в программах с выбором продуктов отображается выбранный продукт.
2. Кнопками + и — выберите необходимое значение часов.
3. Повторно нажмите кнопку ☺ и кнопками + и — установите необходимое значение минут (мигает на дисплее).

i Для быстрого изменения значения нажмите и удерживайте нужную кнопку.

4. В некоторых автоматических программах отсчет времени приготовления начинается только после выхода прибора на заданную рабочую температуру. До этого момента обратный поминутный отсчет не идет.
5. При изменении времени приготовления в программах с несколькими этапами работы и различными температурами приготовления прибор будет работать в течение заданного времени с температурой первого этапа.

Функция отсрочки старта

Функция «Отсрочка старта» позволяет установить время, по истечении которого начнется выполнение программы приго-

товления. Эта функция доступна во всех программах. Максимальное время отсрочки старта – 24 часа.

1. Нажмите кнопку ☺ при выборе автоматических программ приготовления. На дисплее отобразится значение 00:00, при этом значение часов мигает. Горят индикатор кнопки ☺ и индикатор выбранной программы.
2. Кнопками + и — выберите необходимое значение часов.
3. Повторно нажмите кнопку ☺ и кнопками + и — установите необходимое значение минут (мигает на дисплее).

Использование решетки, противня и формы для запекания (RO-5727S)

Решетка и противень используются для размещения на них приготавливаемых продуктов и формы для запекания. Установите решетку или противень с продуктами либо формой для запекания в пазы на выбранном уровне.



Всегда устанавливайте поддон под решетку для защиты нижнего нагревательного элемента от загрязнений.



ВНИМАНИЕ! Решетка, противень и форма для запекания нагреваются во время работы, вынимайте их из рабочей камеры только при помощи специальной ручки, входящей в комплект.

Поддержание температуры готовых блюд (автоподогрев)



Данная функция включается автоматически сразу по завершении работы программы приготовления и может поддерживать температуру готового блюда в пределах 70-75°C до 12 часов. При действующем автоподогреве горят индикатор ☺ и инди-

катор кнопки , а также отображается прямой поминутный отсчет времени работы в данном режиме.

Предварительное отключение автоподогрева

Если включение автоподогрева нежелательно, данную функцию можно заблаговременно отключить. Для этого после запуска программы или отсрочки старта нажмите кнопку . Чтобы снова включить автоподогрев, повторно нажмите кнопку . Об окончании работы подогрева вас оповестят 3 звуковых сигнала, на дисплее появится надпись End.

Разогрев блюд

Вы можете использовать прибор для разогрева блюд. Для этого в режиме ожидания нажмите и удерживайте кнопку . Загорится индикатор  и индикатор кнопки , также будет отображаться прямой поминутный отсчет времени работы в данном режиме.



Первое включение

1. Выберите программу «МУЛЬТИПОВАР», установите температуру 230°C и время 20 мин.
2. Запустите процесс приготовления нажатием кнопки  и отключите функцию автоподогрева.
3. Дождитесь завершения работы прибора.
4. Прибор готов к дальнейшей эксплуатации.

 На некоторые детали духовки нанесено защитное покрытие, поэтому при первом включении может появиться небольшое количество дыма и посторонний запах. Это временное явление, которое совершенно безопасно для работы прибора и быстро исчезнет.

Использование прибора

1. Разместите подготовленные продукты внутри прибора на противне.
2. Подключите прибор к электросети.
3. Выберите одну из автоматических программ или программу «МУЛЬТИПОВАР», настройте необходимые параметры, следуя инструкциям выше.
4. Запустите программу нажатием и удержанием кнопки . При желании отключите функцию автоподогрева.
5. О завершении программы приготовления вас оповестит звуковой сигнал и надпись «End» на дисплее. Далее, в зависимости от выбранных настроек, прибор перейдет в режим автоподогрева или в режим ожидания.

 Если вам нужно прервать процесс приготовления до завершения установленного времени, нажмите и удерживайте кнопку .



6. По окончании приготовления откройте дверцу прибора, чтобы из нагревательной камеры вышел горячий воздух. Отключите прибор от электросети. Когда продукты немного остынут, достаньте их из прибора.
7. После остывания очистите поверхность прибора от жира и остатков продуктов.

Функция «МАСТЕРШЕФ ЛАЙТ»

Откройте для себя еще больше возможностей для кулинарного творчества с новой функцией «МАСТЕРШЕФ ЛАЙТ»! Используя функцию «МАСТЕРШЕФ ЛАЙТ», вы сможете изменять настройки программ прямо в процессе приготовления.



Регулировка температуры и работы нагревателей в процессе приготовления

Программа «МАСТЕРШЕФ ЛАЙТ» позволяет установить желаемую температуру приготовления в пределах от 40 до 230°C с шагом в 1°C. Для этого:

1. Нажмите кнопку . На дисплее отобразится значение температуры по умолчанию, горят индикаторы температуры и работы обоих нагревателей.
2. Кнопкой  выберите режим работы нагревателей. Индикатор выбранного варианта горит.
3. Кнопками **+** и **-** установите необходимое значение температуры (отображается на дисплее и мигает).

Регулировка времени в процессе приготовления

Программа «МАСТЕРШЕФ ЛАЙТ» позволяет установить желаемое время приготовления в пределах от 5 минут до 10 часов. Для этого:

1. Нажмите кнопку  при настройке программ приготовления. На дисплее отображаются значения часов и минут по умолчанию, при этом значение часов мигает. Горят индикаторы времени, выбранной программы приготовления. В программах с выбором продуктов отображается выбранный продукт.
2. Кнопками **+** и **-** выберите необходимое значение часов.
3. Повторно нажмите кнопку  и кнопками **+** и **-** установите необходимое значение минут (мигает на дисплее).

Сводная таблица автоматических программ приготовления (заводские установки)

Программа		Время приготовления по умолчанию, ч/мин	Ожидание выхода на рабочие параметры	Отсрочка старта	Автоподогрев, ч
ЗАПЕКАНИЕ	мясо	0:50	✓	✓	3:00
	рыба	0:25	✓	✓	3:00
	птица	0:35	✓	✓	3:00
	овощи	0:25	✓	✓	3:00
ТОМЛЕНИЕ	мясо	3:00		✓	3:00
	рыба	1:30		✓	3:00
	птица	2:00		✓	3:00
	овощи	1:00		✓	3:00
ХЛЕБ		1:30		✓	1:00
ПИЦЦА		0:15		✓	1:00
ОМЛЕТ		0:30		✓	3:00
ЗАПЕКАНИЕ В ГОР-ШОЧКАХ	мясо	0:40		✓	3:00
	рыба	0:35		✓	3:00
	птица	0:40		✓	3:00
	овощи	0:30		✓	3:00
ЖАРКОЕ		0:40	✓	✓	3:00

Программа	Время приготовления по умолчанию, ч/мин	Ожидание выхода на рабочие параметры	Отсрочка старта	Автоподогрев, ч
БУЖЕНИНА	0:45	✓	✓	3:00
ШАРЛОТКА	0:30		✓	1:00
КЕКС	0:30		✓	1:00
МУЛЬТИПОВАР	0:30		✓	3:00

III. УХОД ЗА ПРИБОРОМ

Перед очисткой прибора убедитесь, что он отключен от электросети и полностью остыл.

STOP ЗАПРЕЩАЕТСЯ погружать корпус прибора в воду или помещать его под струю воды!

ЗАПРЕЩАЕТСЯ использовать при очистке прибора губки с абразивным покрытием, а также любые химически агрессивные или другие вещества, не рекомендованные для применения с предметами, контактирующими с пищей.

Очистка прибора

Внешние поверхности корпуса и стенки рабочей камеры протирайте чистой слегка влажной тканью. Удаляйте загрязнения на нагревательных элементах с помощью влажной ткани или салфетки. Решетку и ручки для снятия решетки разрешается мыть в посудомоечной машине или вручную теплой водой с применением мягкого моющего средства.

STOP Не применяйте паровую чистку рабочей камеры.

Не используйте жесткие абразивные очистители или жесткие металлические скребки для чистки стекла дверцы духового шкафа, так как они могут поцарапать поверхность, которая в результате может разбиться.

Не применяйте аэрозоли для очистки стекла.

Хранение и транспортировка

Перед хранением и повторной эксплуатацией очистите и полностью просушите все части прибора. Храните прибор в сухом вентилируемом месте вдали от нагревательных приборов и попадания прямых солнечных лучей.

При транспортировке и хранении запрещается подвергать прибор механическим воздействиям, которые могут привести к повреждению прибора и/или нарушению целостности упаковки.

Необходимо беречь упаковку прибора от попадания воды и других жидкостей.

IV. ПЕРЕД ОБРАЩЕНИЕМ В СЕРВИС-ЦЕНТР

Неисправность	Возможная причина	Способ устранения
На дисплее возникло сообщение о системной ошибке: E*	Системная ошибка, возможен выход из строя платы управления или нагревательного элемента	Отключите прибор от электросети, дайте ему остыть. Включите прибор в электросеть снова

Неисправность	Возможная причина	Способ устранения
Нагревательные элементы не нагреваются, индикатор нагрева не горит	Прибор не подключен к сети	Подключите прибор к электросети
	Электророзетка неисправна	Подключите прибор к исправной розетке
Попытка синхронизации не удалась	Отключена функция Bluetooth на мобильном устройстве	Включите функцию Bluetooth на мобильном устройстве
	Приложение Ready for Sky на мобильном устройстве неактивно	Откройте приложение Ready for Sky на мобильном устройстве
	Синхронизируемые устройства находятся слишком далеко	Убедитесь, что устройства находятся в пределах 15 метров друг от друга

i В случае если неисправность устранить не удалось, обратиться в авторизованный сервисный центр.

ВНИМАНИЕ! В случае возникновения какого-либо сбоя в работе приложения Ready for Sky обращение в сервисный центр не обязательно. Обратитесь в службу технической поддержки REDMOND и получите консультацию наших специалистов по устранению ошибки и/или сбоя в работе Ready for Sky.

Ваши предложения и замечания по работе приложения будут учтены при очередном обновлении. Контактные данные службы поддержки пользователей продукции REDMOND в вашей стране можно найти на сайте www.redmond.com.ru. Вы также можете получить помощь, заполнив на данном сайте форму обратной связи.

V. ГАРАНТИЙНЫЕ ОБЯЗАТЕЛЬСТВА



На данное изделие предоставляется гарантия сроком на 1 год с момента приобретения. Вы можете увеличить этот срок на 1 год, зарегистрировав приобретенный продукт на нашем сайте: www.redmond.company/additional_warranty/.

В течение гарантийного периода изготовитель обязуется устранить любые заводские дефекты, вызванные недостаточным качеством материалов или сборки. Гарантия вступает в силу только в том случае, если дата покупки подтверждена печатью магазина и подписью продавца на оригинальном гарантийном талоне. Настоящая гарантия признается лишь в том случае, если изделие применялось в соответствии с руководством по эксплуатации, не ремонтировалось, не разбиралось и не было повреждено в результате неправильного обращения с ним, а также сохранена полная комплектность изделия. Данная гарантия не распространяется на естественный износ изделия и расходные материалы (фильтры, лампочки, антипригарные покрытия, уплотнители и т. д.).

Срок службы изделия и срок действия гарантийных обязательств на него исчисляются со дня продажи или с даты изготовления изделия (в случае, если дату продажи определить невозможно). Дату изготовления прибора можно найти в серийном номере, расположенном на идентификационной наклейке на корпусе

изделия. Серийный номер состоит из 13 знаков. 6-й и 7-й знаки обозначают месяц, 8-й – год выпуска устройства.

0	0	0	0	0	1	1	2	3	3	3	3	3
---	---	---	---	---	---	---	---	---	---	---	---	---

1 – месяц производства (01 – январь, 02 – февраль ... 12 – декабрь)

2 – год производства (1 – 2011 г., 2 – 2012 г. ... 0 – 2020 г.)

3 – серийный номер модели

Установленный производителем срок службы прибора составляет 3 года со дня его приобретения при условии, что эксплуатация изделия производится в соответствии с данным руководством и применимыми техническими стандартами.

Упаковку, руководство пользователя, а также сам прибор необходимо утилизировать в соответствии с местной программой по переработке отходов. Не выбрасывайте такие изделия вместе с обычным бытовым мусором.

EAC

Производитель: «Пауэр Пойнт Инк. Лимитед» №1202 Хай Юн Гэ (В1) Лин Хай Шан Чжуан Сямейлин Футьян, Шеньжень, Китай, 518049.

Импортер: ООО «АЛЬФА», 198099, РФ, г. Санкт-Петербург, ул. Промышленная, д. 38, корп. 2, литера А.

© REDMOND. Все права защищены. 2018

Воспроизведение, передача, распространение, перевод или другая переработка данного документа или любой его части без предварительного письменного разрешения правообладателя запрещены.

www.redmond.company
www.multivarka.pro
www.store.redmond.company
www.smartredmond.com
Made in China

RO-5707S-5717S-5727S-UM-2