

# HIBERG

РУКОВОДСТВО ПОЛЬЗОВАТЕЛЯ

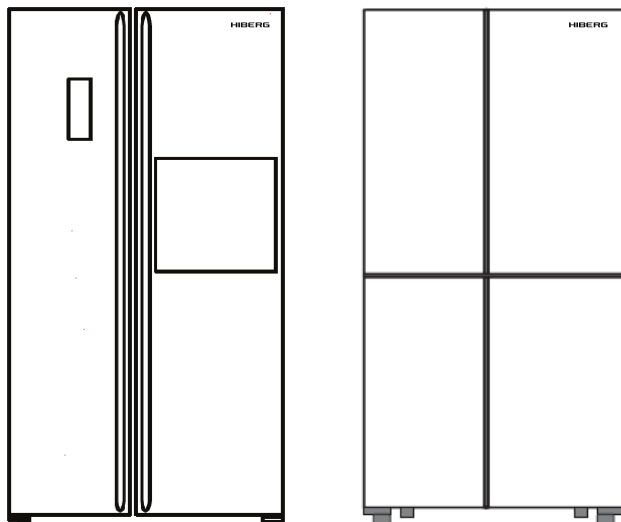

## REFRIGERATOR

Refrigerador / Frigorifero  
Kühlschrank / Холодильник

cross-door

RFQ-550DX NFGB inverter  
RFQ-550DX NFGW inverter  
RFQ-490DX NFY  
RFQ-490DX NFXq  
RFQ-490DX NFXd  
RFQ-490DX NFB  
RFQ-490DX NFW  
RFQ-490DX NFGY  
RFQ-490DX NFGP  
RFQ-490DX NFGB  
RFQ-490DX NFGW  
RFQ-490DX NFGR  
RFQ-490DX NFGS  
RFQ-490DX NFYm

side-by-side

RFS-630D NFGY  
RFS-560D NFGY  
RFS-480D NFH  
RFS-480D NFGB  
RFS-480DX NFB  
RFS-480DX NFW  
RFS-480DX NFGW  
RFS-480DX NFXq  
RFS-480DX NFH  
RFS-480DX NFGB  
RFS-480DX NFB  
RFS-480DX NFW

RFS-480DX NFGW  
RFS-480DX NFXq  
RFS-481DX NFXd  
RFS-484DX NFXd  
RFS-484DX NFXq  
RFS-484DX NFY  
RFS-484DX NFYm

## Содержание

Краткое введение.....	3
Технические характеристики.....	4
Рекомендации по технике безопасности.....	8
Установка холодильника .....	12
Описание холодильника .....	15
Панель управления и режимы.....	20
Использование холодильника.....	25
Полезные советы и рекомендации.....	31
Чистка и уход .....	33
Поиск и устранение неисправностей.....	35
Утилизация холодильника .....	37
Условия гарантийных обязательств.....	38
Гарантийный талон.....	42

## Краткое введение

Спасибо за выбор нашей продукции. Мы уверены, что Вы будете использовать нашу продукцию с удовольствием. Перед тем как использовать холодильник, рекомендуется внимательно ознакомиться с Руководством, в которой содержится подробная информация о его эксплуатации и функциях.

- Пожалуйста, убедитесь, что все люди, использующие данный холодильник ознакомлены с Руководством и мерами безопасности. Важно, чтобы установка холодильника была правильно выполнена в соответствии с общепринятыми требованиями безопасности, а также в соответствии с требованиями указанными в настоящем Руководстве.
- Рекомендуем Вам хранить данное Руководство пользователя вместе с холодильником для обращения к нему в будущем и/или, если оно понадобится следующим пользователям.
- Данный холодильник предназначен для использования в быту, кухнях-столовых, в магазинах, офисах, гостиницах и других подобных местах.

Производитель, равно как и импортер, не несут ответственности перед конечным пользователем, если он по каким-то причинам не ознакомился с Руководством должным образом. Если по каким-то причинам инструкция была утеряна или испорчена, что препятствует ознакомлению с Руководством, вы всегда можете обратиться в справочную службу либо самостоятельно ознакомиться/скачать инструкцию на официальном сайте [www.hiberg.ru](http://www.hiberg.ru)

Если Вы заметили, что холодильник работает неправильно, обратитесь к разделу «Поиск и устранение неисправностей». Если информации в данном разделе недостаточно, свяжитесь со справочной службой по вопросам гарантийного и сервисного обслуживания по федеральному номеру **8-800-700-12-25 (звонок по России бесплатный)** для получения помощи или вызова уполномоченного специалиста.

Модель / Model	RFQ-550DX NFGB/GW inverter	RFQ-490DX NFV/W/W/γm/Χq/Χd	RFQ-490DX NFQY/GP/GB/GW
Общие данные / Basic features			
Общий объем, л / Gross capacity, L	618	490	490
Полезный объем л / Gross capacity, L	542	440	440
Тип / Type	Cross-door		
Тип управления / Type of control system	Электронный (сенсорный) / Electronic (sensor)		
Система размораживания / Defrosting type	Total NO FROST (автоматическая / automatic)		
Напряжение, В / Частота, Гц Voltage, V / Frequency, Hz	220-240 / 50		
Номинальный ток, А / Rated current	1.1	1.1	1.1
Потребляемая мощность нагревательной системы ВТ / Defrost power	218	218	218
Климатический класс / Climate class	SN-T		
Класс энергопотребления / Energy efficiency class	A+		
Уровень энергопотребления, кВт/год Energy consumption / year	384	384	384
Уровень шума, дБ / Max noise level, dB(A)	42	45	45
Хладагент / кол-во Kind of refrigerant / Charge	R600a / 66g	R600a / 66g	R600a / 66g
Компрессор (бренд, модель) Compressor (brand, model)	LC11TCY (Donper Brand)	LC11TCY (Donper Brand)	LC11TCY (Donper Brand)
Количество компрессоров, шт. Q-ty of compressors, pc	1	1	1
Количество дверей, шт. / Q-ty of doors, pc	4	4	4
Панель управления / Control panel	да / yes	да / yes	да / yes
Настраиваемый термостат Adjustable thermostat	да / yes	да / yes	да / yes
Холодильное отделение / Fridge compartment			
Полезный объем л / Gross capacity, L	367	292	292
Переключаемая дверь / Reversible door	нет / no	нет / no	нет / no
Количество полок (стекло), шт. Shelves (glass), pc	2	2	2
Количество полок на дверце (пластик), шт Shelvs door rack(s)	6	6	6
Отделение для овощей и фруктов (ящик выдвижной), шт. Crisper(s) (drawer for veg and fruits, pc	2	2	2
LED-подсветка / LED-light	да / yes	да / yes	да / yes
Подставка для яиц, кол-во Eggs tray(s) / Total number of eggs	2x6	2x6	2x6
Минибар / Minibar	нет / no	нет / no	нет / no
Морозильное отделение / Freezer compartment			
Морозильное отделение Freezer compartment star rating	**** (4 звезды)		
Полезный объем л / Gross capacity, L	175	148	148
		**** (4 звезды)	**** (4 звезды)
		4 stars	4 stars
		148	148

Ящик выдвижной, шт. Drawer, pcs	4	4	4
Количество полок на дверце (пластик), шт Storage door rack(s)	нет / no	нет / no	нет / no
Количество полок (стекло), шт. Shelves (glass), pc	2	2	2
Лоток для льда / Ice cube tray(s)	нет / no	да / yes	нет / no
LED-подсветка / LED-light	да / yes	да / yes	да / yes
Мощность замораживания, кг/24ч Freezing capacity / 24 hours, kg/24 h	14	12	12
Автономное сохранение холода-ч Max storage time by power failure -Freezer, h	9	9	9
<b>Размеры, вес, материал, цвет / Dimensions, weight, material, color</b>			
Без упаковки, мм (ШХТ×В) Unit dimensions, mm (W / D / H)	911*706*1830	850*636*1821	
С упаковкой, мм (ШХТ×В) Packing dimensions, mm (W / D / H)	968*750*1895	900*680*1890	
Модель / Model	RFQ-550DX NFGW inverter	RFQ-490DX NFY/W/Ym/Xq/Xd	RFQ-490DX NFGY/GP/GB/GW

#### Расшифровка обозначения цвета

GY-Бежевое стекло / Glass beige  
 GP-Розовый жемчуг / Glass pink  
 GB-Черное стекло / Glass black  
 GW-Белое стекло / Glass white  
 Y-Бежевый / VCM Beige  
 H-Шампань / VCM Champagne  
 Xq-Стальной лед / VCM Cool steel  
 W-Черный / VCM Black  
 W-Белая глазурь / VCM White  
 Xd-Темная нержавеющая сталь / Dark SS

Модель / Model	Вес нетто, кг / Net weight, kg	Вес брутто, кг / Gross weight, kg
RFQ-550DX NFGW inverter	106	112
RFQ-550DX NFGW inverter	106	112
RFQ-490DX NFY	98	105
RFQ-490DX NFB	99	106
RFQ-490DX NFW	99	106

Модель / Model	Вес нетто, кг / Net weight, kg	Вес брутто, кг / Gross weight, kg
RFQ-490DX NFYm	99	106
RFQ-490DX NFxq	99	106
RFQ-490DX NFXd	99	106
RFQ-490DX NFGY	106	112
RFQ-490DX NFGP	106	112
RFQ-490DX NFGB	106	112
RFQ-490DX NFGW	106	112

Производитель и импортер оставляют за собой право изменять конструкцию, технические характеристики, функции, внешний вид, комплектацию изделия (товара) и т.д. без предварительного уведомления. Вся представленная в инструкции информация, касающаяся комплектации, технических характеристик, функций, цветовых сочетаний и т.д. носит информационный характер и ни при каких условиях не является публичной офертой.



Количество полок на дверце (пластик), шт Storage door rack(s)	4	4	4	4	4	4
Количество полок (стекло), шт. Shelves (glass), pc	5	5	5	5	5	5
Лоток для льда / Ice cube tray(s)	да / yes	да / yes	да / yes	да / yes	да / yes	да / yes
LED-подсветка / LED-light	да / yes	да / yes	да / yes	да / yes	да / yes	да / yes
Мощность замораживания, кг/24ч Freezing capacity / 24 hours, kg/24 h	12	12	12	12	12	14
Автономное сохранение холода, ч Max storage time by power failure -Freezer, h	9	9	9	9	9	9
Механический поворотный ледогенератор/ Ice twister	да / yes	нет / no	нет / no	да / yes	нет / no	нет / no
<b>Размеры, вес, материал, цвет / Dimensions, weight, material, color</b>						
Без упаковки, мм (ШХТхВ) Unit dimensions, mm (W / D / H)	836*636*1780	836*636*1780	836*636*1780	836*636*1780	923*640*1751	923*770*1751
С упаковкой, мм (ШХТхВ) Packing dimensions, mm (W / D / H)	893*680*1845	893*680*1845	893*680*1845	893*680*1845	975*680*1845	981*757*1845
Модель / Model	RFS-481DX NFXd	RFS-480D NFH/ GB/B/W/GW/Xq	RFS-480DX NFH/ GB/B/W/GW/Xq	RFS-484DX NFXm/ Xd/Xq/Y	RFS-560D NFGY	RFS-630D NFGY

#### Расшифровка обозначения цвета

GY-Бежевое стекло / Glass beige  
 GP-Розовый жемчуг / Glass pink  
 GB-Черное стекло / Glass black  
 GW-Белое стекло / Glass white  
 Y-Бежевый / VCM Beige  
 Ym-Бежевый мрамор / VCM Beige marble  
 H-Шампань / VCM Champagne  
 Xq-Стальной лед / VCM Cool steel  
 B-Черный / VCM Black  
 W-Белая глазурь / VCM White  
 Xd-Темная нержавеющая сталь / Dark SS

Модель / Model	Вес нетто, кг / Net weight, kg	Вес брутто, кг / Gross weight, kg
RFS-480D NFH	89	96
RFS-480D NFGB	89	96
RFS-480DX NFB	82	91
RFS-480DX NFW	88	97
RFS-480DX NFGW	82	91
RFS-480DX NFXq	82	91
RFS-481DX NFXd	82	91
RFS-484DX NFXm	82	91

Модель / Model	Вес нетто, кг / Net weight, kg	Вес брутто, кг / Gross weight, kg
RFS-484DX NFXd	82	91
RFS-484DX NFXq	82	91
RFS-484DX NFY	82	91
RFS-480DX NFH	89	96
RFS-480DX NFGB	89	96
RFS-560D NFGY	96	105
RFS-630D NFGY	110	118

Производитель и импортер оставляют за собой право изменять конструкцию, технические характеристики, функции, внешний вид, комплектацию изделия (товара) и т.д. без предварительного уведомления. Вся представленная в инструкции информация, касающаяся комплектации, технических характеристик, функций, цветовых сочетаний и т.д. носит информационный характер и ни при каких условиях не является публичной офертой.

## Рекомендации по технике безопасности



### Общие правила техники безопасности и ежедневного использования

- Храните продукты питания в соответствии с рекомендациями от производителя. Никогда не используйте механические или иные приспособления для ускорения процесса оттаивания, если иное не одобрено изготовителем.
- Не пытайтесь ремонтировать холодильник самостоятельно. Это опасно для Вас и технических параметров холодильника. Любое повреждение кабеля может привести к короткому замыканию, возгоранию или поражению электрическим током.
- Будьте осторожны и внимательны, чтобы не повредить трубки холодильного контура.
- Не располагайте продукты вблизи от распределителя холодного воздуха. Соблюдайте размещение допустимого количества продуктов, чтобы обеспечить нормальную циркуляцию воздуха.
- Не размещайте горячие предметы вблизи пластиковых деталей данного прибора.
- Не храните бутылки или банки с напитками (особенно газированные напитки) в морозильной камере.
- Не перегружайте полки и ящики.
- Не употребляйте фруктовый лед или кубики простого льда прямо из морозильника, так как это может привести ожогу холодом.
- Не замораживайте повторно ранее размороженные продукты.





## **Безопасность детей и лиц с ограниченными способностями**

Не рекомендуется пользоваться прибором детям, людям с ограниченными физическими или умственными возможностями, людям с недостаточным опытом и знаниями о приборе, за исключением случаев использования прибора под надзором людей, ответственных за их безопасность.



## **Безопасность при работе с электричеством**

- Удалите упаковку и выполните проверку прибора. При обнаружении механических повреждений не включайте холодильник в сеть. Обратитесь в магазин, в котором он был приобретен. В этом случае сохраните все упаковочные материалы.
- Рекомендуется выждать паузу примерно в 4 часа перед подключением холодильника, это необходимо для возврата хладагента в компрессор.
- Холодильник должен быть подключен только к однофазной сети переменного тока 220 ~ 240В/50Гц. Если у Вас бывают скачки напряжения, то рекомендуется использовать стабилизатор напряжения с автоматической регулировкой напряжения.
- Питание в розетке должно соответствовать показателям аппарата, розетка также должна быть с заземлением.
- Убедитесь, что вилка и шнур питания не повреждены. В противном случае, может привести к короткому замыканию, поражению электрическим током или перегреву и даже вызвать пожар.
- Отключайте холодильник (из сети электропитания в том числе) перед очисткой или его перемещением.
- При отключении холодильника от сетевой розетки всегда держите вилку. Не тяните за шнур питания.
- Не используйте холодильник, если плафон/крышка лампы внутреннего освещения отсутствует.

- Любой электрический компонент может быть заменен или отремонтирован только представителем сертифицированной сервисной службы. Должны использоваться только оригинальные запасные части.

Не используйте/не держите другие электрические аппараты, такие как аппараты для приготовления мороженого внутри холодильного или морозильного отделений холодильника, если это не одобрено заводом-изготовителем.



## **Хладагент и риск возникновения пожара**

- Холодильник содержит небольшое количество хладагента (R600a) в холодильном контуре.
- Если холодильник содержит хладагент R600a, который не опасен для окружающей среды, но горюч, убедитесь, что трубки с хладагентом не были повреждены во время транспортировки и монтажа, иначе утечка хладагента может привести к пожару.
- В случае если утечка хладагента (R600a) произошла, держите зажженные свечи, лампы и другие предметы с открытым пламенем и иные источники воспламенения подальше от холодильника и тщательно проветрите помещение, чтобы избежать риска возникновения пожара и повреждения глаз.
- Не храните в холодильнике предметы, которые обладают легко воспламеняющимся составом (например, спреи и аэрозоли) или взрывчатые вещества.
- Площадь помещения должна быть не менее 1 м<sup>3</sup> на 8 г хладагента (R600a). Количество хладагента в Вашем холодильнике указано на этикетке внутри.

## Особенности

- Экономия энергии и низкий уровень шума: в данном холодильнике использованы специальные технологии для уменьшения энергопотребления и уровня шума.
- Точный контроль температуры: температура контролируется с помощью микропроцессора, что позволяет поддерживать ее с точностью до градуса.
- LED дисплей и сенсорное управление: показывает температуру в отделениях. Легкое управление с помощью сенсорных кнопок.
- Сигнализация открытой двери: если дверь остается открытой более 1 мин сигнализация известит вас об этом.
- Система охлаждения компрессора: помогает продлить срок службы компрессора
- Закаленное стекло: полки из закаленного стекла обладают повышенной прочностью, легко чистятся и выглядят эстетично.
- Легко выдвигаемые полки: обеспечивают удобство пользования холодильником.
- Скрытые петли дверцы: надежны и долговечны, улучшают внешний вид холодильника.



## Установка холодильника

### Вентиляция холодильника

В целях повышения эффективности системы охлаждения и сохранения энергии необходимо обеспечивать хорошую вентиляцию вокруг холодильника для отвода тепла. По этой причине, вокруг холодильника должно быть достаточно свободного пространства. Рекомендуется: не менее 10 см от задней стены, не менее 10 см до потолка, не менее 10 см по бокам. Перед холодильником должно быть достаточно пространства для открывания дверцы не менее чем на 145-150 °.

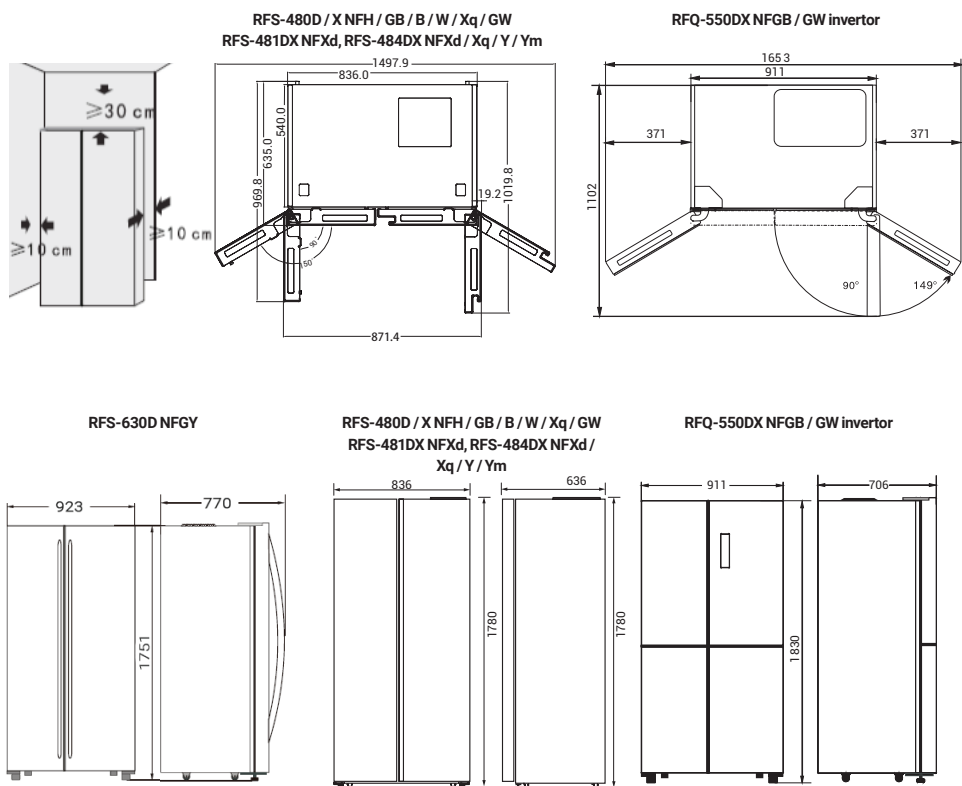

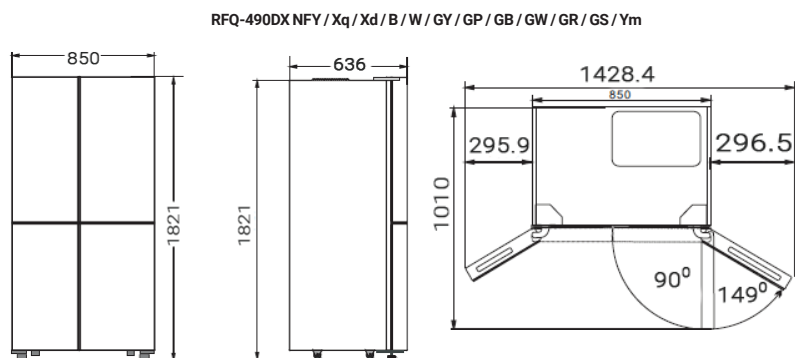
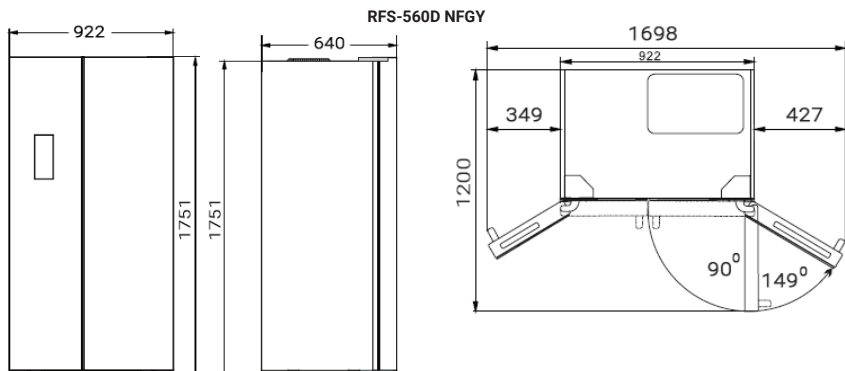

**Примечание:** Данный холодильник выполняет свои функции при условии соблюдения требования климатического класса. Соответствие климатического класса температурным условиям приведены в таблице ниже.

Климатический класс	Температура окружающей среды
SN	от +10°C до +32°C
N	от +16°C до +32°C
ST	от +16°C до +38°C
T	от +10°C до +43°C

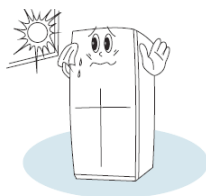

- Устанавливайте Ваш холодильник в сухом месте подальше от источников большой влажности.
- Размещайте холодильник вдали от прямых солнечных лучей, дождя или снега. Также устанавливайте холодильник на расстоянии от источников тепла, таких как печи, камины или обогреватели.

## Выравнивание холодильника

Выравнивание прибора необходимо для устранения вибрации.

Рекомендуем Вам выравнивать следующим образом:

1. Подкатите холодильник на место установки.
2. Откручивайте регулируемые ножки до момента касания их с полом.
3. Отклоните холодильник назад на 10 мм или 0,5°, сделав 1-2 дополнительных оборота регулируемых ножек. Это позволит дверям холодильника возвращаться в закрытое положение.
4. При необходимости передвиньте холодильник.

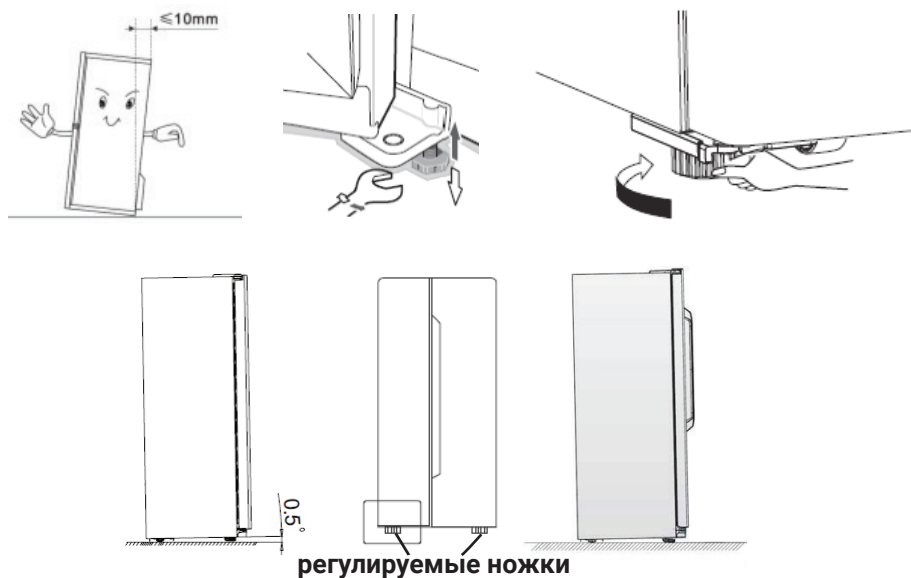

Не забудьте подкрутить ножки обратно, чтобы его можно было беспрепятственно перекатить. Выполните снова вышеуказанные действия по установке при перемещении холодильника на новое место.

**Внимание!** Колесики, не предназначены для передвижения холодильника влево или вправо, и должны использоваться только для передвижения вперед-назад.

Если дверцы холодильного и морозильного отделения не выровнены, Вы, можете это легко исправить, подкрутив гайки в нижней части.

## После установки

После установки холодильника, необходимо тщательно его протереть перед использованием. Рекомендации по уходу за холодильником указаны в главе «Уборка и уход».

## Описание холодильника

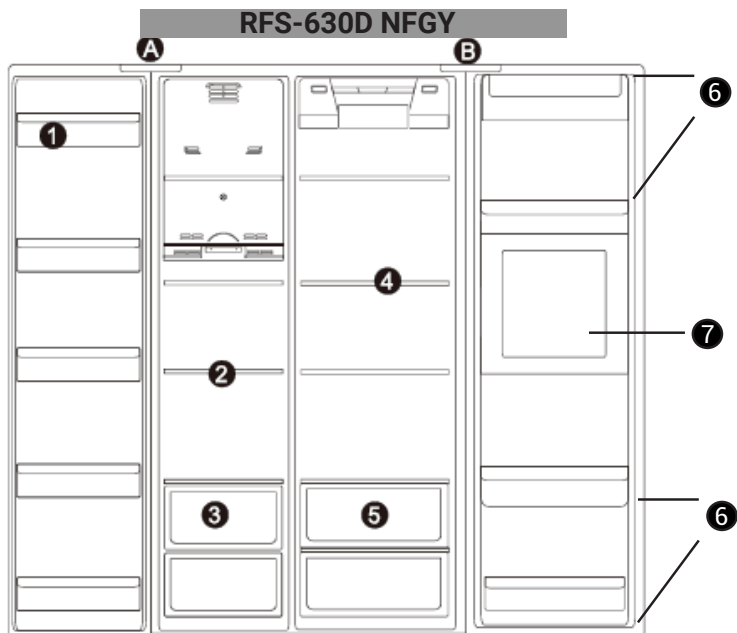

A – Морозильное отделение

B – Холодильное отделение

1 – Дверные полки

4 – Полки из закаленного стекла

2 – Полки из закаленного стекла

5 – Выдвижные ящики

3 – Выдвижные ящики

6 – Дверные полки

7 – Минибар

**Примечание:** В холодильнике HIBERG в двери холодильника расположен минибар, позволяющий помещать/извлекать напитки, не открывая дверь холодильной камеры полностью.

**Примечание:** Благодаря постоянной модификации наших холодильников, Ваш холодильник может незначительно отличаться от описания в данной инструкции по эксплуатации, но его функции и правила эксплуатации остаются прежними.

# Описание холодильника

RFQ-550DX NFGB inverter, RFQ-550DX NFGW inverter

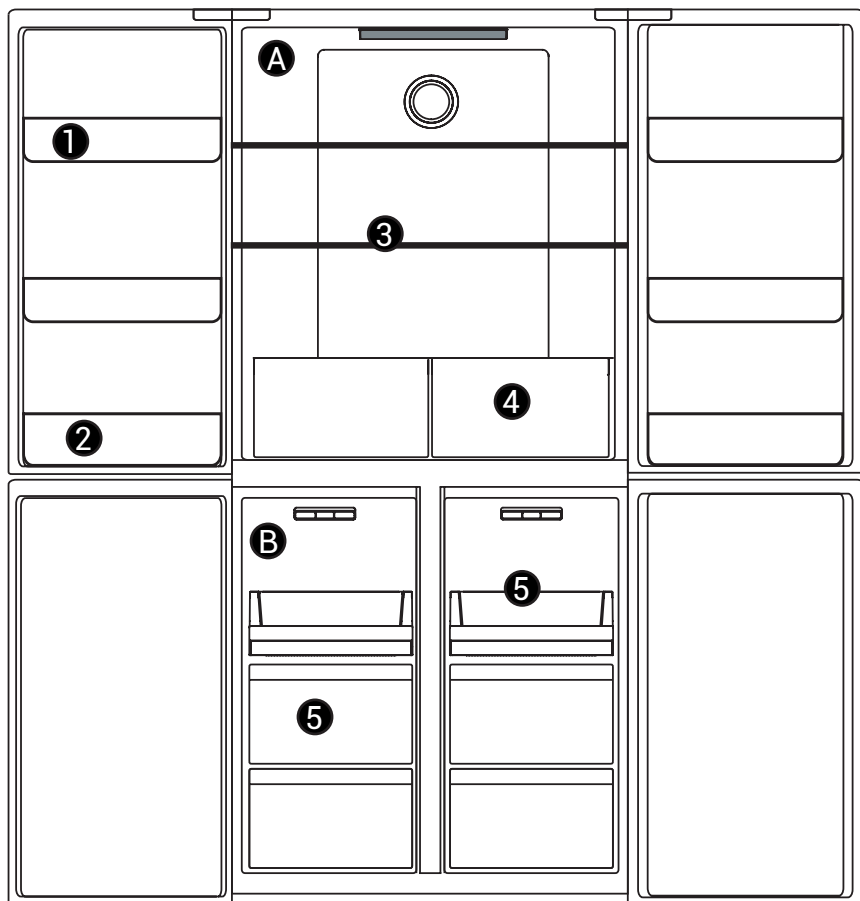

A – Холодильное отделение

B – Морозильное отделение

1 – Полка дверная

5 – Ящик выдвижной

2 – Полка дверная

3 – Полка стеклянная

4 – Ящик выдвижной

**Примечание:** Благодаря постоянной модификации наших холодильников, Ваш холодильник может незначительно отличаться от описания в данной инструкции по эксплуатации, но его функции и правила эксплуатации остаются прежними.



# Описание холодильника

RFQ-490DX NFW, RFQ-490DX NFY, RFQ-490DX NFGY, RFQ-490DX NFXq

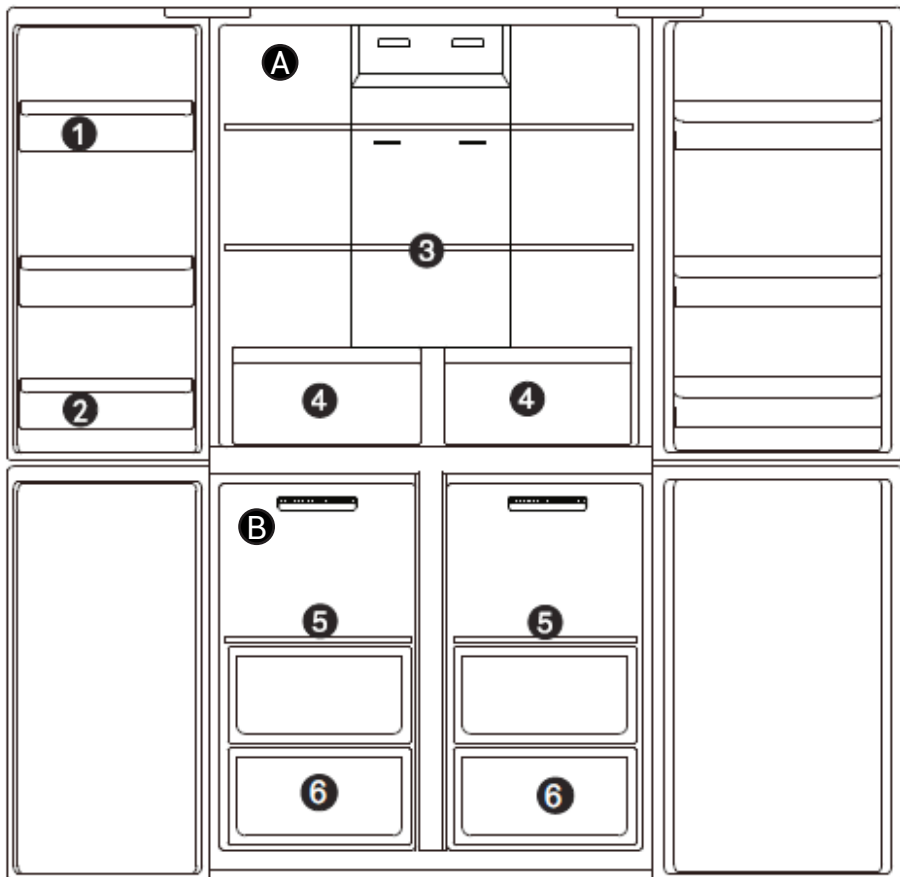

А – Холодильное отделение

1 – Полка дверная

2 – Полка дверная

3 – Полка стеклянная

4 – Ящик выдвижной

В – Морозильное отделение

5 – Полка стеклянная

6 – Ящик выдвижной

**Примечание:** Благодаря постоянной модификации наших холодильников, Ваш холодильник может незначительно отличаться от описания в данной инструкции по эксплуатации, но его функции и правила эксплуатации остаются прежними.

## Описание холодильника

RFS-480D NFH/GB/B/W/GW/Xq  
RFS-481DX NFXd, RFS-484DX NFYm/Xd/Xq/Y

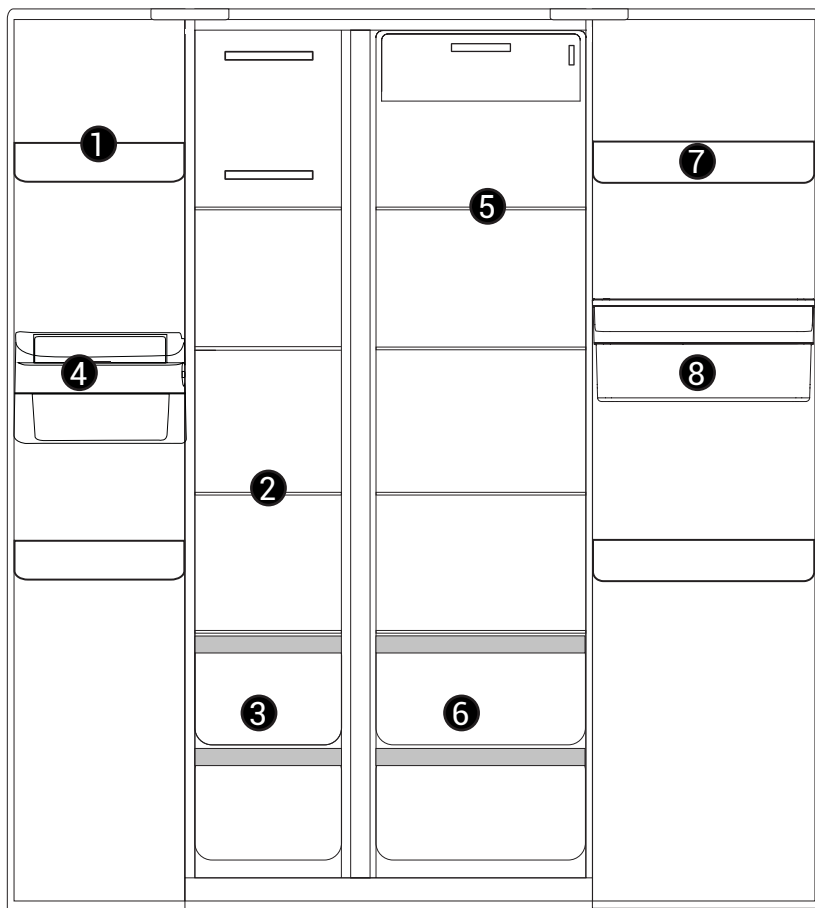

A – Морозильное отделение

B – Холодильное отделение

1 – Дверные полки

5 – Полки из закаленного стекла

2 – Полки из закаленного стекла

6 – Выдвижные ящики

3 – Выдвижные ящики

7 – Дверные полки

4 – механический поворотный  
ледогенератор (для моделей  
RFS-481DX NFXd,  
RFS-484DX NFYm/Xd/Xq/Y)

8 – емкость для диспенсора воды  
(для моделей RFS-484DX NFYm/Xd/Xq/Y)

*Примечание: Благодаря постоянной модификации наших холодильников, Ваш холодильник может незначительно отличаться от описания в данной инструкции по эксплуатации, но его функции и правила эксплуатации остаются прежними.*

## Описание холодильника

RFS-560D NFGY

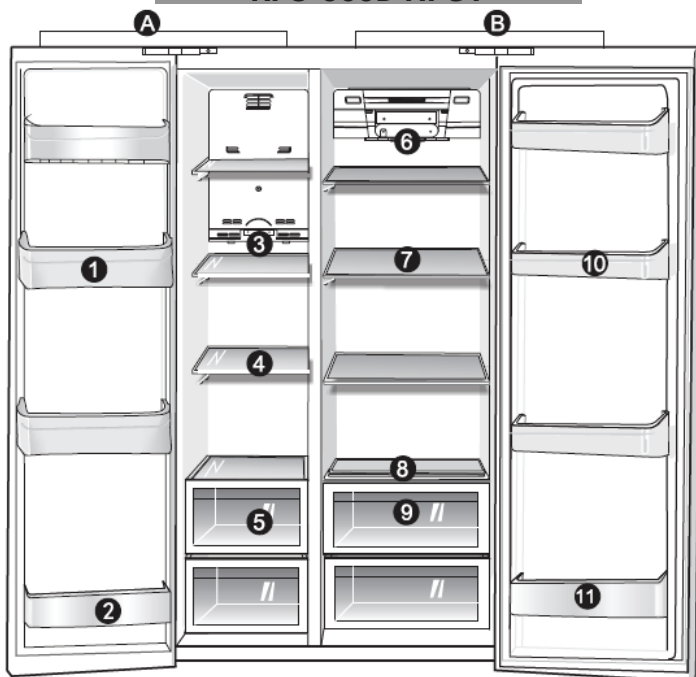

A – Холодильное отделение

1 – Полка дверная

2 – Полка дверная

3 – Лампа морозильной камеры

4 – Полка стеклянная

5 – Ящички выдвижной

B – Морозильное отделение

6 – Лампа холодильной камеры

7 – Полка стеклянная

8 – Полка стеклянная откидная

9 – Ящик выдвижной

10 – Полка дверная

11 – Полка дверная

## Панель управления и режимы

Используйте Ваш холодильник согласно следующим функциям управления. Ваш холодильник обладает функциями и режимами, отображенными на панели управления (см. рисунок ниже).

При первом включении холодильника, загорается подсветка дисплея. Если ни одна из кнопок не нажата и двери закрыты, подсветка выключится через 60 секунд.

## RFS-630D NFGY



## RFS-480D NFGY / RFS-560D NFGY



## RFS-484DX NFXd (Xq, Y, Ym)

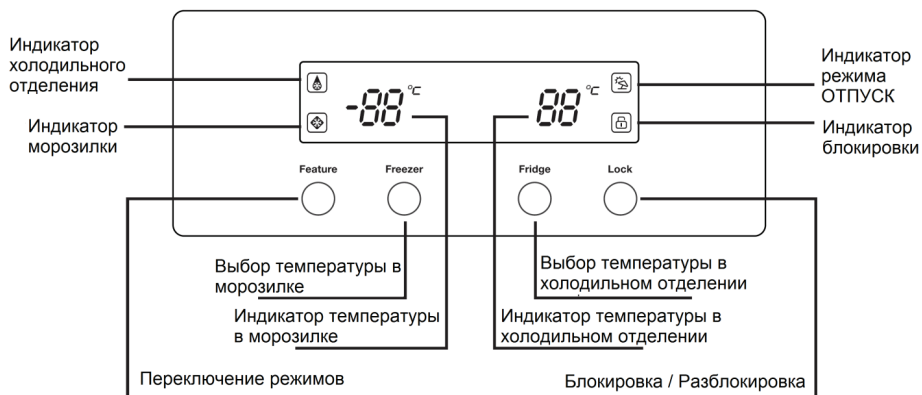



**Внимание!** Устанавливая температуру, Вы устанавливаете среднюю температуру для всего холодильника. Температура внутри каждого отделения может отличаться от значений температуры отображающихся на дисплее, в зависимости от того, сколько продуктов и где именно в холодильнике они размещены. Температура окружающей среды может также повлиять на фактическую температуру внутри холодильника.

## РЕЖИМЫ

При каждом нажатии кнопки переключения режимов Feature происходит смена режима.

 Режим **ОТПУСК** – в холодильном отделении устанавливается температура 6°C(\*), в морозильном – 15°C. Это позволит существенно экономить энергию за время Вашего отсутствия, в то же время сохраняя продукты.

 Режим **СУПЕРЗАМОРОЗКИ** – в этом режиме компрессор работает непрерывно в течение 3-х часов, после чего переходит в нормальный режим.

 Режим **СУПЕРОХЛАЖДЕНИЯ** – в холодильном отделении устанавливается температура 2°C. Компрессор в этом режиме работает до достижения 2°C, но не более 2,5 часов, после чего переходит к последней настройке температуры.

### Выбор температуры в морозильном отделении

• При первом включении температура в морозильной камере соответствует заводской установке -18°C .

• При каждом нажатии кнопки выбора температуры в морозильном отделении ее значение меняется на 1 градус в диапазоне от -15°C до -23°C (по кругу). Последнее высветившееся значение является выбранной температурой.

\* Данное описание не относится к модели RFQ-550DX NFGB inverter, RFQ-550DX NFGW inverter, тк в хол камере в обычном режиме температура 6C, в суперохлаждение – 2C



Freezer



Set Temperature

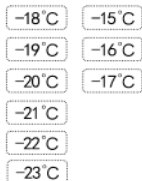

## Выбор температуры в холодильном отделении

- При первом включении температура в холодильном отделении соответствует заводской установке 5°C.
- При каждом нажатии кнопки выбора температуры в холодильном отделении ее значение меняется на 1 градус в диапазоне от 0°C до 6°C (по кругу). Последнее высветившееся значение является выбранной температурой (Данное описание не относится к модели RFQ-550DX NFGB inverter, RFQ-550DX NFGW inverter, тк в хол камере регулируемый диапазон температур от +2 до +8C, с шагом настройки в 1C).



Fridge



Set temperature

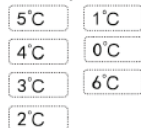

## Кнопка блокировки / разблокировки



Lock



- Отключает / включает панель управления
- Нажмите кнопку блокировки. Загорится индикатор блокировки
- В режиме блокировки остальные кнопки не реагируют на нажатия
- Для разблокировки удерживайте кнопку блокировки / разблокировки несколько секунд



## Сигнализация открытой двери

Если дверца холодильника открыта (неплотно закрыта) более 1 минуты, зазвучит предупреждающий звуковой сигнал (зуммер). После закрытия двери сигнал отключится.

## ИСПОЛЬЗОВАНИЕ ХОЛОДИЛЬНИКА

В данном разделе Вы найдете рекомендации по использованию наиболее полезных функций/опций холодильника. Пожалуйста, внимательно ознакомьтесь с ними.

### Использование холодильной камеры

для моделей RFS-630D NFGY



Предназначено для кратковременного хранения охлажденных продуктов  
Рекомендуем располагать продукты на полках в соответствии с рисунком

- 1 Яйца, масло, сыр
- 2 Напитки, молоко, консервы
- 3 Продукты в вакуумной упаковке, паста
- 4 Приготовленные продукты, полуфабрикаты, сосиски и колбаса

для моделей RFQ-490DX NFW, RFQ-490DX NFY,  
RFQ-490DX NFGY, RFQ-490DX NFXq

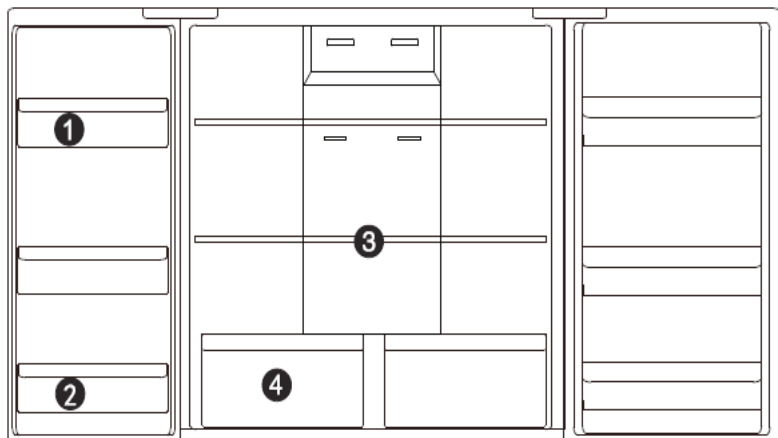

Холодильная камера подходит для хранения/охлаждения овощей, фруктов, напитков и других продуктов, предназначенных для кратковременного хранения. Рекомендуется хранить продукты питания в упакованном виде во избежание появления подтеков и запахов, которые могут повлиять на другие продукты.

1. Молочные продукты, продукты обладающие ярким ароматом (запахом) и т.д.
2. Полка для бутылок
3. Стеклопанная полка: для хлебобулочных (пшеничных) изделий, молока и т.д.
4. Ящик выдвигной: фрукты, овощи и т.д.

**Внимание!** Никогда не закрывайте двери холодильника при выдвинутых ящиках и полках, это может привести к повреждению их и самого холодильника.

Полки стеклопаннные и дверные и ящики выдвигные для овощей и фруктов

- Холодильное отделение оснащено 3 стеклопаннными полками и несколькими разного размера дверными полками.
- Подходят для хранения яиц, упакованных продуктов питания, напитков в банках и бутылках и т.д. Не помещайте слишком много тяжелых продуктов на данные полки.
- Дверная полка может быть размещена на разной высоте на Ваше усмотрение. Пожалуйста, очистите полку от продуктов, прежде чем будете менять ее расположение.

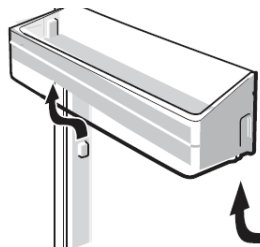
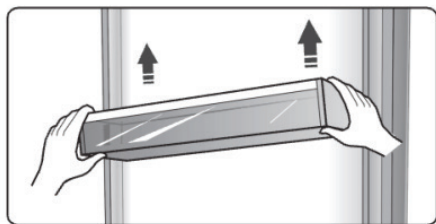

- Снимая полку с ее места, легко подайте полку вперед и снимите с направляющих.
- Ставя полку на место, убедитесь, что нет никаких препятствий.
- Стекланных полки могут размещаться на разной высоте.

## Ящики для овощей и фруктов

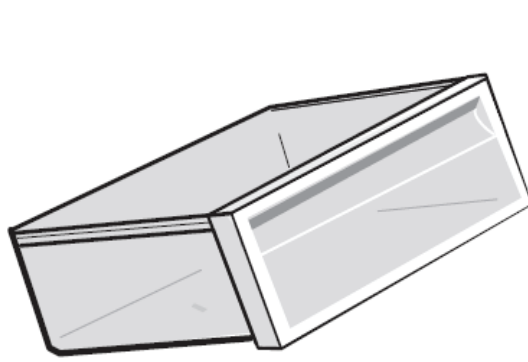

Данные ящики предназначены для хранения/охлаждения овощей и фруктов. Пожалуйста, при вынимании ящика, не забывайте предварительно убрать продукты из него.

**Примечание:** Вы можете регулировать уровень влажности с помощью специального сдвижного блока на крышке ящика. Уровень влажности зависит от объема воздушного потока. Чем больше объем, тем ниже влажность.<sup>1</sup>

**Высокая влажность хорошо отражается на хранении овощей, низкая – на фруктах.**

---

<sup>1</sup> Наличие регулировки влажности зависит от модели, комплектации и поставки

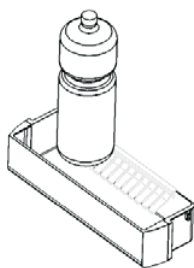

**Примечание:** Все держатели и полки являются съемными и могут быть легко помыты.

### Полки в холодильной камере

В холодильной камере есть полки, которые, при необходимости, можно извлечь и очистить.

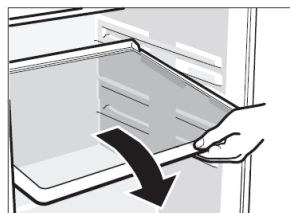
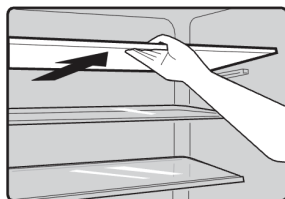
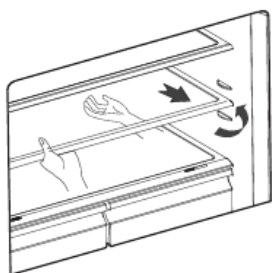

Стеклянные полки легко устанавливаются на разных уровнях. Для снятия потяните на себя, затем опустите слегка вниз и вынимайте. При установке обратно, убедитесь, что полки установлены правильно и надежно.

## Использование морозильной камеры

для моделей RFS-630D NFGY

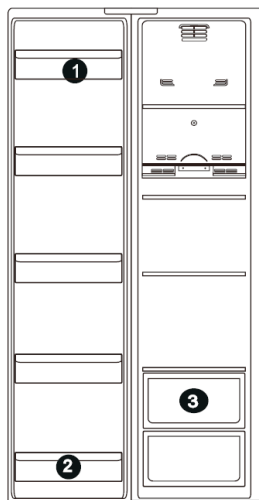

Предназначено для кратковременного хранения охлажденных продуктов  
Рекомендуем располагать продукты на полках в соответствии с рисунком

- 1 Упаковки небольшого размера
- 2 Плоские упаковки. Продукты для кратковременного хранения
- 3 Продукты в упаковках

для моделей RFQ-490DX NFY / RFQ-490DX NFGY

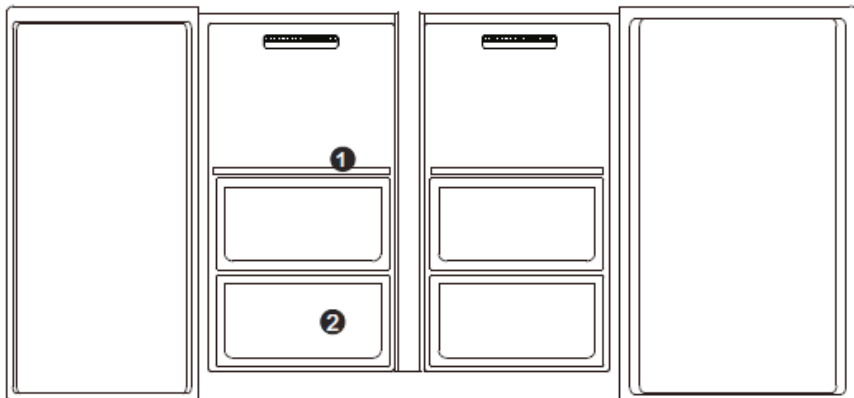

Морозильная камера предназначена для продуктов, которые необходимо хранить в замороженном состоянии, таких как мясо, мороженое и т.д.

- 1. Стекланная полка: замороженные продукты такие как рыба, мясо, мороженое
- 2. Ящик выдвжной: упакованные замороженный продукты и т.д.

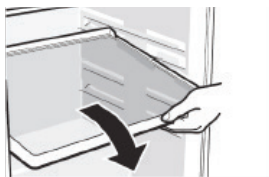

Стекло́нные полки  
Легко переустанавливаются на разных уровнях. Для снятия потяните на себя, затем опустите слегка вниз и вынимайте.

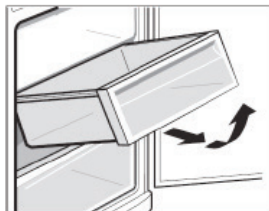

Выдвижные ящики  
Предназначены для мяса, рыбы, курицы.  
Рекомендуем всегда запаковывать продукты при хранении.

## Внимание!

- Никогда не закрывайте дверь морозильной камеры при выдвинутых ящиках, монтажных кронштейнов (скоб), лотков для льда, и/или телескопических направляющих. Это может привести к повреждению как их самих, так и холодильника.
- Не размещайте газированные или шипучие напитки в морозильной камере, так как это может привести к росту давления в емкости, и как следствие взрыву самой емкости и повреждению холодильника.
- Выдвижные ящики, могут быть установлены на телескопических направляющих и использованы для хранения большого количества продуктов. Но верхний выдвижной ящик предназначен для хранения только небольшого количества продуктов.
- Способ извлечения выдвижных ящиков из холодильной камеры идентичен способу извлечения ящиков для овощей и фруктов

# Полезные советы и рекомендации

## Энергосбережение

Для экономии электроэнергии советуем Вам следовать следующим рекомендациям:

- Не держите двери холодильника подолгу открытыми.
- Не размещайте холодильник вблизи источников тепла (прямые солнечные лучи, плиты, радиаторы и т.д.).
- Не устанавливайте температуру ниже (холоднее), чем Вам на самом деле необходимо.
- Не размещайте в холодильнике недавно приготовленные (теплые) продукты питания.
- Устанавливайте холодильник в хорошо вентилируемых помещениях.

## Охлаждение свежих продуктов

- Не ставьте в холодильник горячие продукты, так как температура внутри холодильника резко повышается, - это приводит к более интенсивной работе компрессора, и как следствие повышению энергопотребления.
- Закрывайте или упаковывайте продукты, имеющие сильный и/или резкий запах.
- Размещайте продукты внутри холодильника таким образом, чтобы не нарушать циркуляцию воздуха.
- Мясо (все виды) необходимо завернуть в полиэтилен (пластиковый пакет) и поместить на стеклянную полку над ящиком для овощей. Всегда следуйте рекомендациям производителя касательно срока хранения продуктов.
- Готовая холодная еда должна быть закрыта и может быть размещена на любой полке.
- Фрукты и овощи должны храниться в специальных ящиках.
- Масло и сыр должны быть завернуты в полиэтилен (пластиковый пакет).

- Бутылки с молоком должны быть с крышкой и храниться на дверных полках.

## **Замораживание**

- При первом (или после долго перерыва) запуске, дайте холодильнику проработать не менее 2 часов на максимальных настройках перед загрузкой продуктов в него.
- Рекомендуется делить продукты на небольшие порции/части, что позволит им быстро и полностью замораживаться, а также быстро порционно размораживаться.
- Храните продукты в герметичной (воздухонепроницаемой) алюминиевой упаковке или полиэтиленовой пищевой пленке.
- Не позволяйте свежим не замороженным продуктам касаться уже замороженных, чтобы избежать нагрева (повышение температуры) последних.
- Будьте осторожны с замороженными продуктами: соприкосновение открытых кожных покровов с сильно замороженными продуктами может привести к ожогу холодом.
- Рекомендуется указывать даты на продуктах, чтобы отслеживать время хранения.

## **Хранение замороженных продуктов**

- Убедитесь, что замороженные продукты правильно хранились продавцом.
- Размороженные продукты быстро портятся, и не рекомендуется замораживать их повторно. Не превышайте срок хранения указанный производителем продуктов.

## **Выключение холодильника**

При выключении холодильника на продолжительный срок, необходимо выполнить следующие действия:

1. Извлеките все продукты.
2. Отключите прибор от сети.



3. Тщательно протрите холодильник изнутри.

4. Убедитесь, что двери зафиксированы в полуоткрытом состоянии, чтобы не препятствовать циркуляции воздуха.

### **Чистка и уход**

По гигиеническим соображениям, рекомендуется чистить холодильник не менее 1 раза в 2 месяца.

**Внимание!** Холодильник должен быть отключен от сети перед началом и вовремя чистки, иначе возникает опасность поражения электрическим током!

#### **Внешняя очистка**

- Для поддержания хорошего внешнего вида Вашего холодильника, необходимо регулярно чистить его.
- Протирайте цифровой дисплей и панель управления чистой мягкой тканью.
- Наносите воду на ткань (тряпку), а не на поверхность холодильника. Это обеспечит равномерное распределение влаги на поверхности.
- Нанесите на двери, ручки и корпус холодильника мягкое моющее средство, а затем насухо вытрите мягкой тканью.

### **Внимание!**

- Не используйте острые предметы для уборки, чтобы не поцарапать поверхность холодильника.
- Не используйте растворители, автомобильные моющие средства, отбеливатели, эфирные масла, абразивные чистящие средства или органические растворители, такие как бензол для очистки холодильника. Они могут повредить поверхность холодильника и/или привести к пожару.

Вы должны чистить холодильник регулярно. Протрите холодильник изнутри слабым раствором бикарбоната соды,

а затем смойте теплой водой, используя отжатую губку или тряпку. Протрите насухо все перед помещением полок, ящиков и корзин на место. Тщательно протрите все поверхности и съемные части. Несмотря на то, что данный холодильник оснащен функцией автоматического размораживания, тем не менее небольшой слой инея может образовываться на стенках морозильной камеры при частом или продолжительном открытии двери. Если слой инея слишком большой, то Вам необходимо выполнить следующие действия:

1. Извлеките все продукты, полки, аксессуары, корзины, отключите холодильник от электросети и оставьте двери открытыми. Проветрите помещение, чтобы ускорить процесс размораживания.
2. По завершении размораживания, очистите морозильную камеру согласно рекомендациям приведенным выше.

**Внимание!** Не используйте острые предметы для удаления инея из морозильной камеры. Только после полного осушения внутренней поверхности морозильной камеры, Вы можете подключить холодильник к сети.

### **Чистка дверных уплотнителей**

Позаботьтесь, чтобы дверные уплотнители всегда были чистыми. Липкие продукты питания и напитки, касаясь уплотнителя, могут затем вызывать прилипание уплотнителя к дверной рамке холодильника и рвать уплотнитель при открытии двери. Протирайте уплотнитель мягким моющим средством и теплой водой, затем насухо вытирайте.

**Внимание!** Только после того, дверные уплотнители полностью высушены, Вы можете включить холодильник в сеть.

Для замены LED-лампочки, следует предпринять следующие шаги:

1. Отключите холодильник.
2. Снимите крышку с LED-лампочкой, нажав вверх и от себя.
3. Держите крышку LED-лампочкой одной рукой, а с помощью другой руки нажмите на защелку.
4. Замените LED-лампочку и зафиксируйте ее.

## Замена LED-освещения:

Внимание: Пользователь не должен самостоятельно заменять LED-лампочку! Если LED - лампочка повреждена, свяжитесь со специалистами по номеру бесплатной горячей линии и Вам окажут помощь.

Внимание! Замена лампы неквалифицированным специалистом может привести к травме или серьезной поломке прибора.

## Разморозка

Данный холодильник оснащен системой автоматического размораживания No Frost. Таким образом при разморозке образовавшийся налет изо льда и инея стекает в специальный поддон, из которого в свою очередь затем испаряется.

## Поиск и устранение неисправностей

Если у Вас возникли проблемы с Вашим холодильником или Вы обеспокоены тем, что холодильник работает неправильно, Вы можете выполнить несколько простых операций, прежде чем обращаться в сервисный центр.

**Внимание!** Не пытайтесь самостоятельно ремонтировать холодильник. Если Вы не смогли устранить проблему, выполнив нижеуказанные действия, обратитесь к квалифицированному электрику, сервисному менеджеру или в магазин, где был приобретен холодильник.

Проблема	Возможные причины и варианты решений
Устройство не работает правильно	Убедитесь в том, что кабель питания подключен к розетке должным образом.
	Проверьте предохранитель и замените его, если это необходимо.
	Температура окружающей среды слишком низкая. Попробуйте установить температуру ниже (холоднее).
	Это является нормой, если морозильная камера не работает во время автоматической разморозки, или же в течение короткого времени после того, как холодильник включен для защиты компрессора.

Не светится дисплей	Холодильник не подключен к розетке или отключено электричество. Проверьте подключение холодильника к сети или проверьте наличие электричества.
Неприятные запахи из холодильника	Возможно, необходимо произвести чистку.
	Запахи могут исходить от продуктов, контейнеров, упаковок и т.д.
Шумы/ вибрации из холодильника	Следующие шумы являются нормой: <ul style="list-style-type: none"> <li>• Шум работы компрессора</li> <li>• Шум циркуляции воздуха во время работы небольшого вентилятора в морозильной камере или других частях холодильника</li> <li>• Булькающий звук похож на кипение воды</li> <li>• Потрескивание во время автоматического размораживания</li> <li>• Щелчки перед стартом работы компрессора</li> </ul> Возможные причины, которые не являются нормой: <ul style="list-style-type: none"> <li>• Неровный пол, необходимо выровнять холодильник и поверхность, на которой он стоит.</li> <li>• Продукты в верхней части размещены не устойчиво, необходимо переставить продукты</li> <li>• Холодильник касается стен и/или иных предметов, отодвиньте прибор от них.</li> </ul>
Мотор работающий безостановочно	В следующих случаях, шум работающего мотора является нормой: <ul style="list-style-type: none"> <li>• Температура установлена ниже необходимой</li> <li>• Недавно в холодильник был помещен большой объем теплых продуктов</li> <li>• Температура окружающей среды очень высока</li> <li>• Продолжительное время открыты двери холодильника, либо они часто открываются</li> <li>• Первое включение холодильника либо включение после длительного перерыва</li> </ul>
Слой инея наблюдается внутри холодильника	Убедитесь, что продукты не препятствуют циркуляции воздуха. Проконтролируйте, чтобы дверь была плотно закрыта. Для удаления инея, пожалуйста, обратитесь к главе «очистка и уход».
Температура внутри слишком высокая	Возможно, Вы оставили двери открытыми надолго, слишком часто открывали двери, что-то мешает дверям закрыться, холодильник установлен без соблюдения необходимой дистанции от стен, электроприборов и т.д.
Температура внутри слишком низкая	Повысьте температуру согласно рекомендациям в главе «Панель управления».
Двери с трудом закрываются	Проверьте угол наклона холодильника. Фронтальная часть холодильника должна быть не более 10-15 мм выше задней, чтобы дверь возвращалась в закрытое положение.
Вода капает на пол	Сливной поддон не выровнен либо что-то мешает сливу воды по трубке в поддон.

При открытой двери звучит сигнал/зуммер	Дверь открыта, необходимо закрыть
Не работает освещение внутри	<ul style="list-style-type: none"> <li>• LED-лампочка повреждена. Чтобы произвести замену, следуйте рекомендациям главы, посвященной чистке и уходу за холодильником.</li> <li>• Система управления отключила освещение, так как дверь была открыта в течение долгого времени. Снова закройте и откройте дверь для активации функции.</li> </ul>

## Транспортировка



- Переносите холодильник, удерживая за нижнюю и верхнюю часть
- Не переносите его в одиночку. Для переноски требуется, как минимум, два человека.

## Утилизация холодильника



Утилизация холодильного прибора производится в соответствии с нормами и правилами, принятыми местной администрацией.

### Основные этапы утилизации:

- отсоедините от сети вилку и перережьте сетевой шнур;
- корпус, глухие двери, боковые части оборудования подлежат захоронению на полигонах бытовых и промышленных отходов по правилам и требованиям, установленным местной администрацией;
- сжигание теплоизоляции корпуса, боковых частей категорически запрещается ввиду образования при горении токсических веществ;
- компрессор, пускозащитное реле, проводка, теплообменники, алюминиевый профиль дверей, вентиляторы могут утилизироваться как лом черных и цветных металлов на предприятиях по переработке металла;

- элементы стеклянной структуры утилизируются на специализированном предприятии по утилизации стекла,
- лампы освещения утилизируются на специализированном предприятии по утилизации люминесцентных ламп.

Правильная утилизация холодильного прибора, после окончания срока службы (эксплуатации), поможет предотвратить потенциально вредное воздействие на окружающую среду и здоровье человека.

Этот холодильный прибор содержит компоненты из горючего материала и не может быть утилизирован с обычным бытовым мусором (отходами). Для получения более подробных сведений об утилизации старого оборудования обратитесь в администрацию города или службу, занимающуюся утилизацией



## **УСЛОВИЯ ГАРАНТИЙНЫХ ОБЯЗАТЕЛЬСТВ Уважаемый покупатель!**

Выражаем благодарность за Ваш выбор и, при соблюдении правил эксплуатации, гарантируем высокое качество и безупречное функционирование холодильников и морозильников HIBERG. Данное изделие представляет собой технически сложный товар. При бережном и внимательном отношении он будет надёжно служить Вам долгие годы. В ходе эксплуатации не допускайте механических повреждений, попадания внутрь посторонних предметов, жидкостей, насекомых. В течение всего срока службы следите за сохранностью идентификационной наклейки с обозначением наименования модели.

Во избежание возможных недоразумений сохраняйте в течение срока службы документы, прилагаемые к товару при его продаже (гарантийный талон, товарный и кассовый чеки, накладные, Руководством пользователя и иные документы).

При покупке изделия обязательно проверьте его комплектность и исправность, а также наличие Руководства пользователя и заполненного Гарантийного талона.

Перед началом эксплуатации изделия просим внимательно ознакомиться с Руководством пользователя.

## **Гарантийный ремонт не осуществляется в следующих случаях:**

- если изделие использовалось в целях, не соответствующих прямому назначению;
  - если неисправность явилась следствием небрежной эксплуатации, неправильной транспортировки или условий хранения, вследствие чего изделие имеет механические повреждения;
  - если выход из строя произошел в результате естественного износа комплектующих;
  - если имеются повреждения, причиной которых явились попадание внутрь изделия посторонних предметов, жидкости и т.д.;
  - если обнаружены доказательства самостоятельного вскрытия изделия или его ремонт вне гарантийного сервисного центра;
  - при неисправностях, возникших из-за перегрузки, повлекшей за собой деформацию или выход из строя внутренних механизмов, а также вследствие скачков или несоответствия напряжения электросети.
  - если произошел естественный износ внешнего покрытия, пластиковых и металлических деталей и других материалов, не участвующих в непосредственной механической работе изделия.
- Стоимость ремонта оплачивается покупателем, если:
- гарантийный период закончился;
  - гарантия не распространяется на данный вид неисправности;
  - для определения вида поломки требуется экспертиза, в результате которой доказано, что гарантия не распространяется на данный вид неисправности.

**Горячая линия 8-800-700-12-25  
(звонок по России бесплатный)**

Компания-производитель оставляет за собой право, без предварительного уведомления, вносить изменения в список авторизованных сервисных центров, включая изменения адресов и существующих телефонов.

ЕСЛИ У ВАС ВОЗНИКЛИ ВОПРОСЫ ПО ГАРАНТИЙНОМУ СЕРВИСНОМУ ОБСЛУЖИВАНИЮ, ЛИБО ВЫ ХОТИТЕ ПРИОБРЕСТИ ЗАПЧАСТИ ИЛИ КОМПЛЕКТУЮЩИЕ К ПРОДУКЦИИ HIBERG, ОБРАЩАЙТЕСЬ В ЛЮБОЙ АВТОРИЗИРОВАННЫЙ СЕРВИСНЫЙ ЦЕНТР ИЛИ ПО ЕДИНОМУ ТЕЛЕФОНУ СЕРВИСНОЙ СЛУЖБЫ:  
**8-800-700-12-25**

### **ПРИ ОБРАЩЕНИИ В СЕРВИСНЫЙ ЦЕНТР, ПОЖАЛУЙСТА, СООБЩИТЕ:**

1. Характер неисправности (как можно точнее)
2. Номер модели
3. Серийный номер
4. Имя покупателя, адрес, номер телефона
5. Дату покупки
6. Удобную дату для визита специалиста

### **СРОК СЛУЖБЫ**

Срок службы холодильников и морозильников HIBERG составляет 7 лет со дня продажи через розничную торговую сеть. В течение этого времени изготовитель обеспечивает потребителю возможность использования товара по назначению, а также выпуск и поставку запасных частей в торговые и ремонтные предприятия.

### **Гарантия**

Гарантийный срок – 2 (два) года со дня продажи через розничную торговую сеть, но не более 3-х (трех) лет с даты производства. Месяц и год изготовления зашифрован в серийном номере и указан на технической этикетке.

### **Пример расшифровки серийного номера:**

RFS490DXNFW1217P5S0001

RFS490DXNFW – наименование модели

P5 – партия изделия

1217 – месяц и год производства

S0001 – индивидуальный номер



## Изготовлено в Китае

Manufacturer: HEFEI SNOWKY ELECTRIC CO. LTD

Address: No. 8 Qingluan Road, Hefei Economic-Technological Development Zone, Anhui Province, China

Изготовитель: Хефей Сноуки Электрик Ко., Лтд

Адрес: №. 8 Цинглуан Роуд, Хефеи Економик-Текнолоджикал Девелопмент Зоун, Анхуэй Провинс, Китай

Importer: Inter-Trade Ltd.

Address: 347800, Russia, Rostov region, Kamensk-Shakhtinsky, 152 Voroshilova Str.,

Tel: +7(863)-203-71-01/02/03, +7 (86365) 4-05-05

e-mail: hiberger@diorit.ru

Импортер: ООО «Интер-Трейд»

Адрес: 347800, Россия, Ростовская область, г. Каменск-Шахтинский, ул. Ворошилова, 152

Тел: +7 (863) 203-71-01/02/03, +7 (86365) 4-05-05

e-mail: hiberger@diorit.ru



**Это важно!** Информацию о наличии авторизованного сервисного центра HIBERG в Вашем населенном пункте, Вы можете получить по телефону: **8-800-700-12-25 (звонок по России бесплатный)**



Сертификат соответствия № TC RU C-CN.AE81.B.04047

Серия RU № 0301768

Срок действия с 07.08.2017 по 06.08.2022



# Гарантийный талон

Талон действителен при наличии всех штампов и отметок

Модель №: \_\_\_\_\_

Дата приобретения: \_\_\_\_\_

Серийный номер: \_\_\_\_\_

ФИО и телефон покупателя: \_\_\_\_\_

Наименование и юридический адрес организации: \_\_\_\_\_

Подпись продавца: \_\_\_\_\_

Печать продающей организации: \_\_\_\_\_

Данные отрывные купоны заполняются представителем сервисного центра производящего ремонт изделия. После ремонта данный гарантийный талон (за исключением заполненного отрывного купона) должен быть возвращен Владельцу.

## Купон №1

Модель \_\_\_\_\_

Серийный номер \_\_\_\_\_

Дата поступления в ремонт \_\_\_\_\_

Дата выдачи аппарата \_\_\_\_\_

Вид ремонта \_\_\_\_\_

М.П.

## Купон №2

Модель \_\_\_\_\_

Серийный номер \_\_\_\_\_

Дата поступления в ремонт \_\_\_\_\_

Дата выдачи аппарата \_\_\_\_\_

Вид ремонта \_\_\_\_\_

М.П.

## Купон №3

Модель \_\_\_\_\_

Серийный номер \_\_\_\_\_

Дата поступления в ремонт \_\_\_\_\_

Дата выдачи аппарата \_\_\_\_\_

Вид ремонта \_\_\_\_\_

М.П.



**Заполняется продавцом**

Изделие \_\_\_\_\_

Модель \_\_\_\_\_

Серийный номер \_\_\_\_\_

Дата продажи \_\_\_\_\_

Импортер: **ООО «Интер-Трейд»**

Фирма продавец:

\_\_\_\_\_ (наименование)

\_\_\_\_\_ (адрес)

\_\_\_\_\_ (подпись)

ПЕЧАТЬ  
ФИРМЫ-ПРОДАВЦА

**Заполняется покупателем**

Исправное изделие в полном комплекте, с инструкцией по эксплуатации получил; с условиями гарантии ознакомлен и согласен.

Подпись покупателя:

**По всем вопросам гарантийного и  
сервисного обслуживания  
обращайтесь по телефону:  
8-800-700-12-25  
(звонок по России бесплатный)**

**Заполняется сервисным центром**

\_\_\_\_\_ (дата приема)

\_\_\_\_\_ (дата выдачи)

\_\_\_\_\_ (особые отметки)

ПЕЧАТЬ  
СЕРВИСНОГО  
ЦЕНТРА

1

\_\_\_\_\_ (дата приема)

\_\_\_\_\_ (дата выдачи)

\_\_\_\_\_ (особые отметки)

ПЕЧАТЬ  
СЕРВИСНОГО  
ЦЕНТРА

2

\_\_\_\_\_ (дата приема)

\_\_\_\_\_ (дата выдачи)

\_\_\_\_\_ (особые отметки)

ПЕЧАТЬ  
СЕРВИСНОГО  
ЦЕНТРА

3

\_\_\_\_\_ (дата приема)

\_\_\_\_\_ (дата выдачи)

\_\_\_\_\_ (особые отметки)

ПЕЧАТЬ  
СЕРВИСНОГО  
ЦЕНТРА

4

**Отрывной талон №1**

Изделие \_\_\_\_\_

Модель \_\_\_\_\_

Серийный номер \_\_\_\_\_

Дата продажи \_\_\_\_\_

Фирма-продавец \_\_\_\_\_

ПЕЧАТЬ  
ФИРМЫ - ПРОДАВЦА

**Отрывной талон №2**

Изделие \_\_\_\_\_

Модель \_\_\_\_\_

Серийный номер \_\_\_\_\_

Дата продажи \_\_\_\_\_

Фирма-продавец \_\_\_\_\_

ПЕЧАТЬ  
ФИРМЫ - ПРОДАВЦА

**Отрывной талон №3**

Изделие \_\_\_\_\_

Модель \_\_\_\_\_

Серийный номер \_\_\_\_\_

Дата продажи \_\_\_\_\_

Фирма-продавец \_\_\_\_\_

ПЕЧАТЬ  
ФИРМЫ - ПРОДАВЦА

**Отрывной талон №4**

Изделие \_\_\_\_\_

Модель \_\_\_\_\_

Серийный номер \_\_\_\_\_

Дата продажи \_\_\_\_\_

Фирма-продавец \_\_\_\_\_

ПЕЧАТЬ  
ФИРМЫ - ПРОДАВЦА