

☎ Beratung und Reparaturauftrag bei Störungen
 DE 0911 70 440 040
 AT 0810 550 511
 CH 0848 840 040

Die Kontaktdaten aller Länder finden Sie im beiliegenden Kundendienst-Verzeichnis.

Robert Bosch Hausgeräte GmbH
 Carl-Wery-Straße 34
 81739 München, GERMANY
 www.bosch-home.com



8001065610 970503



Register your new Bosch now:
www.bosch-home.com/welcome

BGS4...
 Runn'n



de Gebrauchsanleitung	sv Bruksanvisning	hu Használati utasítás
en Instruction manual	fi Käyttöohje	ru Инструкция по эксплуатации
fr Mode d'emploi	es Instrucciones de uso	kk Пайдалану нұсқаулығы
it Istruzioni per l'uso	pt Instruções de serviço	th คู่มือการใช้งาน
nl Gebruiksaanwijzing	el Οδηγίες χρήσης	ar إرشادات الاستخدام
da Brugsanvisning	tr Kullanım kılavuzu	zh 使用说明书
no Bruksanvisning	pl Instrukcja obsługi	

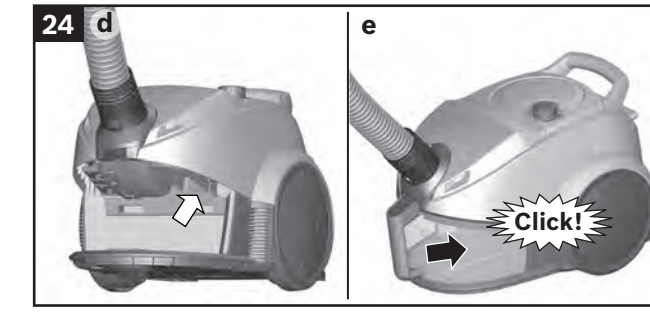
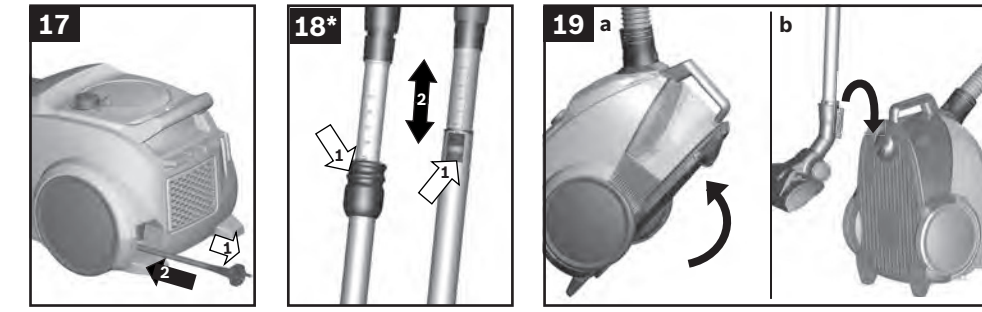
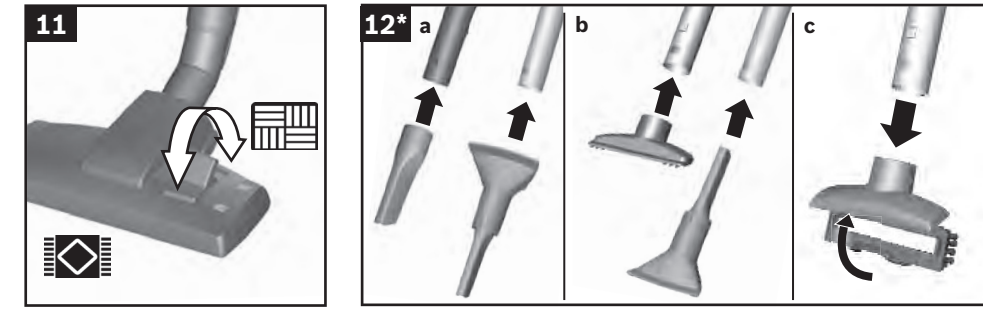
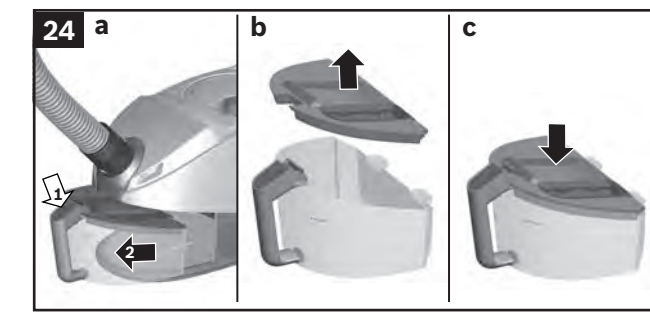
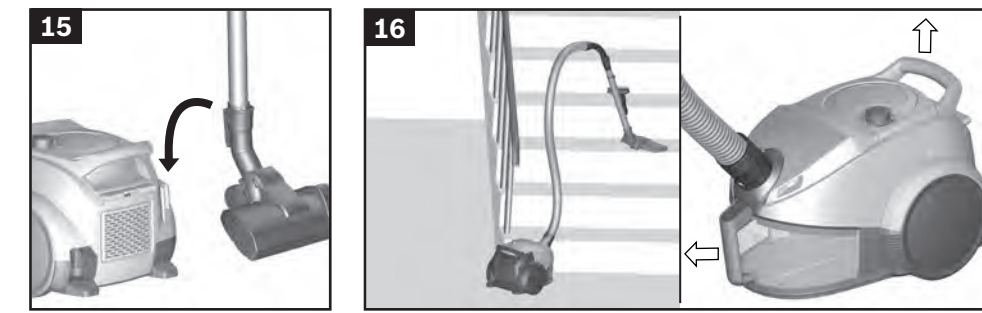
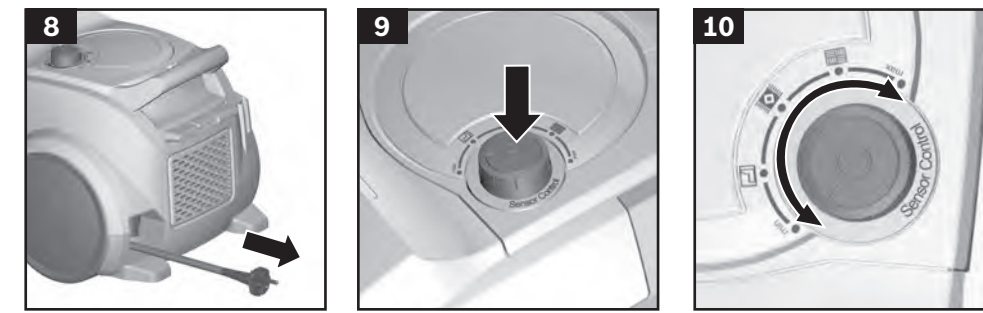
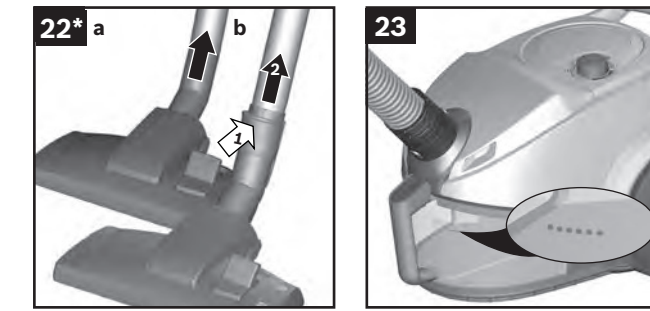
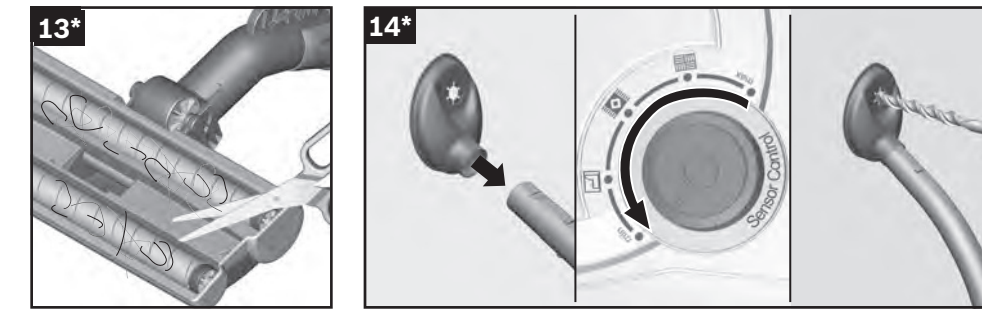
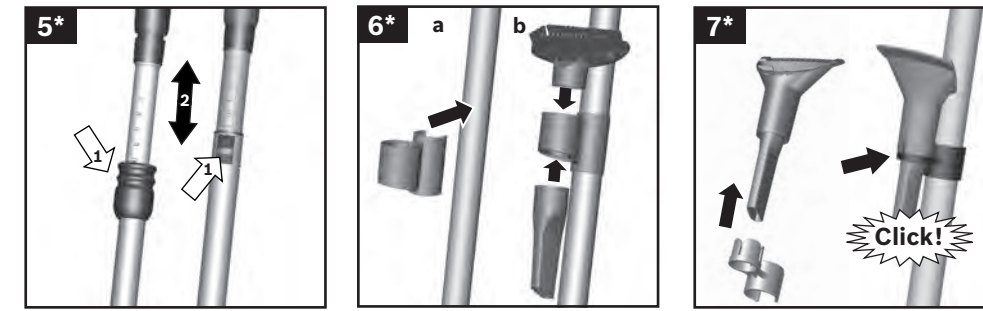
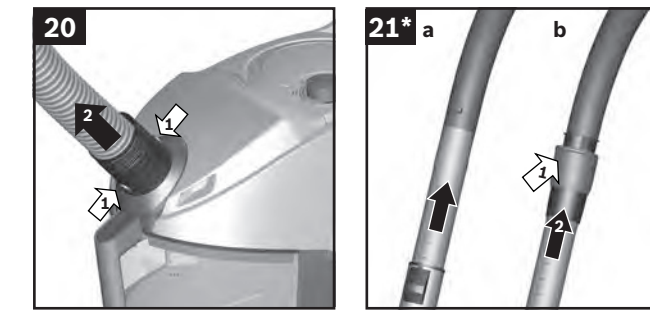
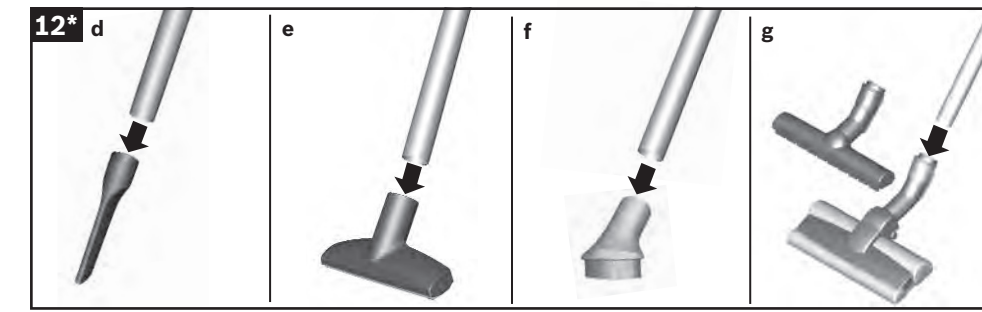
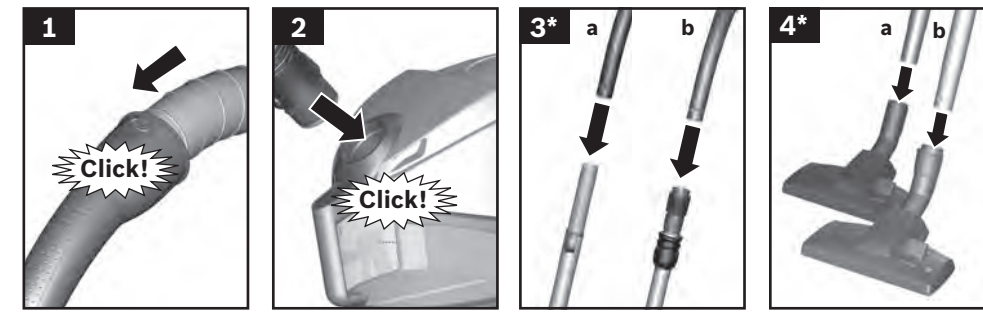

de	Sicherheit	2
	Gebrauchsanleitung	39
en	Safety information	3
	Instructions for use	43
fr	Consignes de sécurité	5
	Mode d`emploi	47
it	Norme di sicurezza	7
	Istruzioni per l`uso	51
nl	Veiligheidsvoorschriften.....	9
	Gebruiksaanwijzing	55
da	Sikkerhedsanvisninger	11
	Brugsanvisning	59
no	Sikkerhetsanvisninger.....	13
	Bruksanvisning	63
sv	Säkerhetsanvisningar.....	14
	Bruksanvisning	67
fi	Turvaohjeet.....	16
	Käyttöohje.....	70
es	Consejos y advertencias de seguridad	17
	Instrucciones de uso	74
pt	Indicações de segurança	19
	Manual de instruções	78
el	Υποδείξεις ασφαλείας.....	21
	Οδηγίες Χρήσης	82
tr	Güvenlik bilgileri.....	23
	Kullanma kılavuzu	87
pl	Wskazówki dotyczące bezpieczeństwa.....	25
	Instrukcja użytkowania	91
hu	Biztonsági útmutató.....	27
	Használati utasítás.....	95
kk	Қауіпсіздік нұсқалары	29
	Сіздің шаңсорғышыңыз	99
zh	安全信息	31
	使用说明	103
ru	Правила техники безопасности	32
	Описание прибора	107
th	ข้อมูลด้านความปลอดภัย	34
	คู่มือการใช้งาน	111

38.....	إرشادات الأمان	ar
118.....	إرشادات الاستخدام	

Die Gebrauchsanweisung bitte aufbewahren.
Bei Weitergabe des Staubsaugers an Dritte bitte Gebrauchsanweisung mitgeben.

Bestimmungsgemäße Verwendung

Dieses Gerät ist nur für den privaten Haushalt und das häusliche Umfeld bestimmt. Dieses Gerät ist für eine Nutzung bis zu einer Höhe von maximal 2000 Metern über dem Meeresspiegel bestimmt.
Den Staubsauger ausschließlich gemäß den Angaben in dieser Gebrauchsanweisung verwenden.

Um Verletzungen und Schäden zu vermeiden, darf der Staubsauger nicht benutzt werden für:

- das Absaugen von Menschen oder Tieren.
- das Aufsaugen von:
 - gesundheitsschädlichen, scharfkantigen, heißen oder glühenden Substanzen.
 - feuchten oder flüssigen Substanzen.
 - leicht entflammaren oder explosiven Stoffen und Gasen.
 - Asche, Ruß aus Kachelöfen und Zentral-Heizungsanlagen.
 - Tonerstaub aus Druckern und Kopierern.

Ersatzteile, Zubehör, Staubbeutel

Unsere Original-Ersatzteile, unser Original-Zubehör und -Sonderzubehör sind ebenso wie unsere Original-Staubbeutel auf die Eigenschaften und Anforderungen unserer Staubsauger abgestimmt. Wir empfehlen Ihnen daher die ausschließliche Verwendung unserer Original-Ersatzteile, unseres Original-Zubehörs und Sonderzubehörs und unserer Original-Staubbeutel. Auf diese Weise können Sie eine lange Lebensdauer sowie eine dauerhaft hohe Qualität der Reinigungsleistung Ihres Staubsaugers sicherstellen.

! Hinweis:

- Die Verwendung von nicht passgenauen oder qualitativ minderwertigen Ersatzteilen, Zubehör/ Sonderzubehör und Staubbeuteln kann zu Schäden an Ihrem Staubsauger führen, die nicht von unserer Garantie erfasst werden, sofern diese Schäden gerade durch die Verwendung derartiger Produkte verursacht wurden.

Sicherheitshinweise

Dieser Staubsauger entspricht den anerkannten Regeln der Technik und den einschlägigen Sicherheitsbestimmungen.

- Das Gerät kann von Kindern ab 8 Jahren und darüber und von Personen mit verringerten physischen, sensorischen oder mentalen Fähigkeiten oder Mangel an Erfahrung und / oder Wissen benutzt werden, wenn sie beaufsichtigt werden oder bezüglich des sicheren Gebrauchs des Gerätes unterwiesen wurden und die daraus resultierenden Gefahren verstanden haben.
- Kinder dürfen nicht mit dem Gerät spielen.
- Reinigung und Benutzer-Wartung dürfen nicht durch Kinder ohne Beaufsichtigung durchgeführt werden.
- Plastiktüten und Folien sind außer Reichweite von Kleinkindern aufzubewahren und zu entsorgen.
=> Es besteht Ersticken-gefahr!

Sachgemäßer Gebrauch

- Staubsauger nur gemäß Typenschild anschließen und in Betrieb nehmen.
- Niemals ohne Staubbeutel bzw. Staubbehälter, Motorschutz- und Ausblasfilter saugen.
=> Gerät kann beschädigt werden!
- Niemals mit Düse und Rohr in Kopfnähe saugen.
=> Es besteht Verletzungsgefahr!
- Beim Saugen auf Treppen muss das Gerät immer unterhalb des Benutzers stehen.
- Das Netzanschlusskabel und den Schlauch nicht zum Tragen / Transportieren des Staubsaugers benutzen. Wenn die Netzanschlussleitung dieses Gerätes beschädigt ist, muss sie durch den Hersteller oder seinen Kundendienst oder eine ähnlich qualifizierte Person ersetzt werden, um Gefährdungen zu vermeiden.
- Bei einer Betriebsdauer von mehr als 30 Minuten Netzanschlusskabel vollständig ausziehen.
- Nicht am Anschlusskabel, sondern am Stecker ziehen, um das Gerät vom Netz zu trennen.
- Das Netzanschlusskabel nicht über scharfe Kanten ziehen und nicht einquetschen.

Hinweise zum Energielabel

Bei diesem Staubsauger handelt es sich um einen Universalstaubsauger mit Primärschlauch.

Für das Erreichen der deklarierten Energieeffizienz und Reinigungsklasse auf Teppich und Hartboden verwenden Sie bitte die umschaltbare Universaldüse.

Die Berechnungen basieren auf der Delegierten Verordnung (EU) Nr. 665/2013 der Kommission vom 3. Mai 2013 zur Ergänzung der Richtlinie 2010/30/EU. Alle in dieser Anweisung nicht genauer beschriebenen Verfahren wurden auf Basis der Norm EN 60312-1:2017* ausgeführt.

*Da der Lebensdauerwert für den Motor bei leerem Staubbehälter durchgeführt wird, muss die angegebene Motorlebensdauer für Prüfung mit halbgefülltem Staubbehälter um 10% erhöht werden.

- Achten Sie darauf, dass der Netzstecker beim automatischen Kabeleinzug nicht gegen Personen, Körperteile, Tiere oder Gegenstände geschleudert wird.
- Netzanschlusskabel mit Hilfe des Netzsteckers führen.
- Vor allen Arbeiten am Staubsauger Netzstecker ziehen.
- Beschädigten Staubsauger nicht in Betrieb nehmen. Beim Vorliegen einer Störung Netzstecker ziehen.
- Um Gefährdungen zu vermeiden, dürfen Reparaturen und Ersatzteileaustausch am Staubsauger nur vom autorisierten Kundendienst durchgeführt werden.
- Staubsauger vor Witterungseinflüssen, Feuchtigkeit und Hitzequellen schützen.
- Keine brennbaren oder alkoholhaltigen Stoffe auf die Filter (Staubbeutel, Motorschutzfilter, Ausblasfilter etc.) geben.
- Staubsauger ist für den Baustellenbetrieb nicht geeignet.
=> Einsaugen von Bauschutt kann zur Beschädigung des Gerätes führen.
- Gerät ausschalten und Netzstecker ziehen, wenn nicht gesaugt wird.
- Ausgediente Geräte sofort unbrauchbar machen, danach das Gerät einer ordnungsgemäßen Entsorgung zuführen.

! Bitte beachten

- Die Netzsteckdose muss über eine Sicherung von mindestens 16A abgesichert sein. Sollte die Sicherung beim Einschalten des Gerätes einmal ausgelöst werden, so kann dies daran liegen, dass gleichzeitig andere Elektrogeräte mit hohem Anschlusswert am gleichen Stromkreis angeschlossen sind. Das Auslösen der Sicherung ist vermeidbar, indem Sie vor dem Einschalten des Gerätes die niedrigste Leistungsstufe einstellen und erst danach eine höhere Leistungsstufe wählen.

Hinweise zur Entsorgung

■ Verpackung

Die Verpackung schützt den Staubsauger vor Beschädigung auf dem Transport. Sie besteht aus umweltfreundlichen Materialien und ist deshalb recycelbar. Entsorgen Sie nicht mehr benötigte Verpackungsmaterialien an den Sammelstellen für das Wertungssystem »Grüner Punkt«.

■ Altgerät

Altgeräte enthalten vielfach noch wertvolle Materialien. Geben Sie deshalb Ihr ausgedientes Gerät bei Ihrem Händler bzw. einem Recyclingcenter zur Wiederverwertung ab. Aktuelle Entsorgungswege erfragen Sie bitte bei Ihrem Händler oder Ihrer Gemeindeverwaltung.

■ Entsorgung Filter und Staubbeutel

Filter und Staubbeutel sind aus umweltverträglichen Materialien hergestellt. Sofern sie keine Substanzen enthalten, die für den Hausmüll verboten sind, können sie über den normalen Hausmüll entsorgt werden.

Please keep this instruction manual. When passing the vacuum cleaner on to a third party, please also pass on this instruction manual.

Intended use

This appliance is intended for domestic use only. This appliance is intended for use up to a maximum height of 2000 metres above sea level. Only use this vacuum cleaner in accordance with the instructions in this instruction manual.

In order to prevent injuries and damage, the vacuum cleaner must not be used for:

- Vacuum-cleaning persons or animals
- Vacuuming up:
 - hazardous, sharp-edged, hot or glowing substances.
 - damp or liquid substances.
 - highly flammable or explosive substances and gases.
 - ash, soot from tiled stoves and central heating systems.
 - toner dust from printers and copiers.

Spare parts, accessories, dust bags

Our original spare parts, original (special) accessories and original dust bags are designed to work with the features and requirements of our vacuum cleaners. We therefore recommend that you only use our original spare parts, original (special) accessories and original dust bags. This will ensure that your vacuum cleaner has a long service life and that the quality of its cleaning performance will remain consistently high throughout.

! Please note:

- Using unsuitable or inferior-quality spare parts, (special) accessories and dust bags can damage your vacuum cleaner. Damage caused by the use of such products is not covered by our guarantee.

Safety information

This vacuum cleaner complies with the recognised rules of technology and the relevant safety regulations.

- The appliance may be used by children over the age of 8 years and by persons with reduced physical, sensory or mental capacity or by persons with a lack of experience or knowledge if they are

supervised or have been instructed on the safe use of the appliance and they have understood the potential dangers of using the appliance.

- Children must never play with the appliance.
- Cleaning and user maintenance must never be carried out by children without supervision.
- Plastic bags and films must be kept out of the reach of children before disposal.
=> Risk of suffocation.

Proper use

- Only connect and use the vacuum cleaner in accordance with the specifications on the rating plate.
- Never vacuum without the dust bag or dust container, motor protection or exhaust filter.
=> This may damage the vacuum cleaner.
- Always keep the vacuum cleaner away from your head when using nozzles and tubes.
=> This could cause injury!
- When vacuuming stairs, the appliance must always be positioned below the user.
- Do not use the power cord or the hose to carry or transport the vacuum cleaner.
- For safety reasons, if this appliance's mains power cable becomes damaged, it must be replaced by the manufacturer, their after-sales service department or a similarly qualified person.
- If using the appliance for longer than 30 minutes, pull out the power cord completely.
- When disconnecting the appliance from the mains, pull on the plug itself to remove it; do not pull on the power cord.
- Do not pull the power cord over sharp edges or allow it to become trapped.
- When the cable is being automatically rewound, ensure that the mains plug is not thrown towards persons, body parts, animals or objects.
=> Use the mains plug to guide the power cord.
- Pull out the mains plug before carrying out any work on the vacuum cleaner.
- Do not operate the vacuum cleaner if it is damaged. Unplug the appliance from the mains if a fault is detected.
- For safety reasons, only authorised after-sales service personnel are permitted to carry out repairs and fit replacement parts to the vacuum cleaner.
- Protect the vacuum cleaner from the weather, moisture and sources of heat.

- Do not pour flammable substances or substances containing alcohol onto the filters (dust bag, motor protection filter, exhaust filter, etc.).
- The vacuum cleaner is not suitable for use on construction sites.
=> Vacuuming up building rubble could damage the appliance.
- When not in use, switch off the appliance and pull out the mains plug.
- At the end of its life, the appliance should immediately be rendered unusable, then disposed of in an appropriate manner.

! **Please note**

- The mains socket must be protected by at least a 16 amp circuit breaker.

If a circuit breaker is tripped when you switch on the vacuum cleaner, this may be because other electrical appliances which have a high current draw are connected to the same power circuit.

To prevent the circuit breaker from tripping, select the lowest power setting before switching the appliance on, and increase the power only once it is running.

Disposal information

■ **Packaging**

The packaging is designed to protect the vacuum cleaner from being damaged during transportation. It is made of environmentally friendly materials and can therefore be recycled. Dispose of packaging that is no longer required at an appropriate recycling point.

■ **Old appliance**

Old appliances still contain many valuable materials. Therefore, please take appliances that have reached the end of their service life to your retailer or recycling centre so that they can be recycled. For current disposal methods, please enquire at a retailer or your local council.

■ **Disposal of filters and dust bags**

Filters and dust bags are manufactured from environmentally friendly materials. Provided they do not contain substances that are not permitted in household waste, you can dispose of them with your normal household waste.

Notes on the energy label

This vacuum cleaner is a general purpose vacuum cleaner with a primary hose.

To achieve the declared energy efficiency and cleaning performance class on carpet and hard floor, please use the interchangeable universal nozzle.

These calculations are based on the Commission Delegated Regulation (EU) No. 665/2013 of 3rd May 2013 supplementing Directive 2010/30/EU.

Unless otherwise stated, all the procedures referred to in these instructions were carried out in accordance with the EN 60312-1:2017* standard.

*As the motor service test is carried out with the dust collector empty, the stated motor service life must be increased by 10% for tests with the dust collector half filled.

Conservez cette notice d'utilisation. Si vous remettez l'aspirateur à une tierce personne, veuillez-y joindre sa notice d'utilisation.

Utilisation conforme aux prescriptions et à l'emploi prévu

Cet appareil est destiné exclusivement à une utilisation domestique et non professionnelle.

Cet appareil est conçu pour une utilisation jusqu'à une altitude maximale de 2 000 m. Utilisez l'aspirateur exclusivement selon les indications figurant dans cette notice d'utilisation.

Pour éviter des blessures et des dommages, l'aspirateur ne doit pas être utilisé pour :

- aspirer sur des personnes ou des animaux.
- l'aspiration de :
 - substances nocives, coupantes, chaudes ou incandescentes.
 - substances humides ou liquides.
 - substances et gaz facilement inflammables ou explosifs.
 - cendres, suie des poêles et d'installations de chauffage central.
 - poussières de toner provenant d'imprimantes et de photocopieurs.

Pièces détachées, accessoires, sacs aspirateur

Tout comme notre sac aspirateur, nos pièces détachées d'origine, nos accessoires d'origine et nos accessoires spéciaux sont adaptés aux propriétés et aux exigences de nos aspirateurs. Par conséquent, nous vous recommandons d'utiliser exclusivement nos pièces détachées d'origine, nos accessoires d'origine, nos accessoires spéciaux et notre sac aspirateur d'origine. Ainsi, vous pouvez garantir une grande durée de vie ainsi qu'une qualité supérieure durable de la puissance de nettoyage de votre aspirateur.

! **Remarque:**

- L'utilisation de pièces détachées, d'accessoires/accessoires spéciaux et de sacs aspirateur non appropriés ou de qualité moindre peut entraîner des dommages sur votre aspirateur qui ne sont pas couverts par notre garantie dans la mesure où ces dommages ont expressément été causés par l'utilisation de tels produits.

Consignes de sécurité

Cet aspirateur répond aux règles techniques reconnues et aux prescriptions de sécurité applicables.

- L'appareil peut être utilisé par des enfants à partir de 8 ans et par des personnes ayant des capacités physiques, sensorielles ou mentales restreintes ou ayant un manque d'expérience et / ou de connaissances s'ils sont sous surveillance ou ont été informés de la manipulation sûre de l'appareil et ont compris les dangers qui en résultent.
- Les enfants ne doivent pas jouer avec l'appareil.
- Le nettoyage et la maintenance ne doivent pas être effectués par des enfants sans surveillance.
- Les sacs plastiques et les films doivent être conservés hors de la portée de jeunes enfants et être éliminés.
=> Il y a risque d'asphyxie!

- Lorsque le cordon électrique de cet appareil est endommagé, il doit être remplacé par les soins du fabricant ou de son SAV ou une personne disposant de qualifications similaires afin d'éviter tout danger.
 - En cas de fonctionnement de plus de 30 minutes, retirer le cordon électrique entièrement.
 - Ne pas tirer sur le cordon électrique mais sur la fiche, pour débrancher l'appareil de la prise.
 - Ne pas tirer le cordon électrique à proximité d'arêtes coupantes et ne pas le coincer.
 - Veillez à ce que la fiche ne soit pas projetée contre des personnes, parties du corps, animaux ou des objets lors de l'enroulement automatique du cordon. => Guider le cordon électrique par la fiche.
 - Avant tous les travaux sur l'aspirateur, retirer la fiche de la prise.
 - Ne pas mettre l'aspirateur en service s'il est défectueux. En cas de panne, retirer la fiche de la prise.
 - Pour éviter tout risque de danger, seul le service après-vente agréé est autorisé à effectuer des réparations et à remplacer des pièces sur l'aspirateur.
 - Ne pas exposer l'aspirateur aux influences atmosphériques, à l'humidité ni aux sources de chaleur.
 - Ne pas mettre des substances inflammables ou à base d'alcool sur les filtres (sac aspirateur, filtre de protection du moteur, filtre de sortie d'air etc.).
 - L'aspirateur n'est pas approprié au travail de chantier. => L'aspiration de gravats risque d'endommager l'appareil.
 - Éteignez l'appareil et débranchez-le, si vous ne l'utilisez pas.
 - Rendre immédiatement inutilisables les appareils hors d'usage, ensuite mettre l'appareil au rebut de façon réglementaire.
- ! Important**
- La prise de secteur doit être protégée par un fusible d'au moins 16 A.
Si le disjoncteur se déclenche lors de la mise en marche de l'appareil, ceci peut être dû au fait que d'autres appareils électriques d'une puissance connectée élevée sont branchés en même temps sur le même circuit électrique.
Le déclenchement du disjoncteur peut être évité en réglant l'appareil sur la plus faible puissance avant de le mettre en marche et en le réglant ensuite sur une puissance supérieure.

Utilisation correcte

- Raccorder et mettre l'aspirateur en service uniquement selon les indications figurant sur la plaque signalétique.
- Ne jamais aspirer sans sac aspirateur ou bac à poussières, filtre de protection du moteur et filtre de sortie d'air.
=> L'appareil peut être endommagé!
- Ne jamais aspirer avec la brosse/le suceur et le tube à proximité de la tête.
=> Il y a risque de blessures!
- Lors de l'aspiration sur des escaliers, l'appareil doit toujours se trouver plus bas que l'utilisateur.
- Ne pas utiliser le cordon électrique et le flexible pour porter / transporter l'aspirateur.

Consignes pour la mise au rebut



Éliminez l'emballage en respectant l'environnement. Cet appareil est marqué selon la directive européenne 2012/19/UE relative aux appareils électriques et électroniques usagés (waste electrical and electronic equipment – WEEE). La directive définit le cadre pour une reprise et une récupération des appareils usagés applicables dans les pays de la CE. S'informer auprès du revendeur sur la procédure actuelle de recyclage.



■ Emballage

L'emballage protège l'aspirateur pendant le transport. Il est constitué de matériaux écologiques et est donc recyclable. Les matériaux d'emballage qui ne sont plus utilisés doivent être mis au rebut aux points collecteurs du système de recyclage « Point vert ».

■ Appareil usagé

Les appareils usagés contiennent souvent des matériaux précieux. Il faut donc apporter l'appareil usagé au revendeur ou à un centre de recyclage pour la revalorisation. Pour connaître les possibilités d'élimination actuelles, renseignez-vous auprès du revendeur ou de la mairie.

■ Élimination des filtres et des sacs

Les filtres et les sacs ont été fabriqués avec des matériaux compatibles avec l'environnement. Ils peuvent être éliminés avec les ordures ménagères ordinaires, à condition qu'ils ne contiennent aucune substance prohibée.

Indications concernant le label énergétique

Cet aspirateur avec tube primaire est destiné à un usage général.

Pour atteindre l'efficacité énergétique et la classe de performance de nettoyage déclarées sur des tapis et sols durs, veuillez utiliser la brosse universelle adaptable au type de sol.

Les calculs sont basés sur le Règlement délégué (UE) N. 665/2013 de la Commission du 3 mai 2013 visant à compléter la Directive 2010/30/EU. Tous les procédés décrits plus en détail dans cette notice ont été exécutés sur la base de la norme EN 60312-1:2017*.

*Étant donné que le test de durée de vie du moteur a été effectué avec un bac à poussières vide, la durée de vie du moteur indiquée pour le test avec un bac à poussières à moitié plein doit être augmentée de 10%.

it

Conservare le istruzioni per l'uso. In caso di cessione dell'aspirapolvere a terzi, si raccomanda di consegnare anche le istruzioni per l'uso.

Utilizzo conforme

Questo apparecchio è pensato esclusivamente per l'utilizzo in abitazioni private e in ambito domestico. Questo apparecchio è progettato solo per l'utilizzo fino ad un'altezza di massimo 2000 metri sul livello del mare.

Al fine di evitare lesioni e/o danni, l'aspirapolvere non può essere utilizzato:

- su persone e/o animali.
- Non può altresì essere utilizzato per aspirare:
 - sostanze nocive, oggetti affilati, materiali caldi o incandescenti
 - sostanze umide o liquide
 - sostanze e gas infiammabili o esplosivi
 - cenere, fuliggine delle stufe di maiolica e degli impianti di riscaldamento centrali
 - polvere del toner di stampanti e fotocopiatrici.

Pezzi di ricambio, accessori, sacchetti raccogli-polvere

I nostri pezzi di ricambio originali, i nostri accessori e accessori speciali originali, così come i nostri sacchetti raccogli-polvere originali, sono conformi alle caratteristiche e ai requisiti dei nostri aspirapolvere. Vi consigliamo pertanto di usare esclusivamente i nostri pezzi di ricambio originali, i nostri accessori e accessori speciali originali e i nostri sacchetti raccogli-polvere originali. In questo modo potete garantire una lunga durata nonché un'elevata qualità a lungo termine delle prestazioni di pulizia del vostro aspirapolvere.

! Attenzione!

- L'utilizzo di pezzi di ricambio, accessori/accessori speciali e sacchetti raccogli-polvere non su misura o di qualità scadente può causare danni all'aspirapolvere che non vengono coperti dalla nostra garanzia, nella misura in cui questi danni sono causati proprio dall'utilizzo di questo tipo di prodotti.

Norme di sicurezza

Questo aspirapolvere è conforme alle disposizioni tecniche riconosciute e alle norme di sicurezza in vigore.

- L'apparecchio può essere utilizzato da bambini di età pari o superiore a 8 anni e da persone con ridotte facoltà fisiche, sensoriali o mentali nonché da persone prive di sufficiente esperienza e/o conoscenza dello stesso se sorvegliate o istruite in merito all'utilizzo sicuro dell'apparecchio e consapevoli degli eventuali rischi derivanti da un utilizzo improprio.
- I bambini non devono giocare con l'apparecchio.
- Le operazioni di pulizia e di manutenzione non devono essere effettuate dai bambini senza la supervisione di un adulto.
- Si raccomanda di tenere i sacchetti di plastica e la plastica da imballaggio fuori dalla portata dei bambini e di provvedere al loro smaltimento.
=>Pericolodi soffocamento!

Uso conforme

- Collegare e azionare l'aspirapolvere esclusivamente come indicato sulla targhetta.
- Non utilizzare mai l'aspirapolvere senza sacchetto filtro o contenitore raccogli sporco, filtro di protezione del motore e filtro d'igiene.
=> L'apparecchio può danneggiarsi!
- Non aspirare mai con la bocchetta e il tubo dell'aspirapolvere in prossimità della testa.
=> Pericolo di lesioni!
- Per la pulizia delle scale l'apparecchio deve trovarsi sempre più in basso rispetto a chi lo usa.

- Non utilizzare il cavo di alimentazione e il tubo flessibile per spostare/trasportare l'aspirapolvere.
- Qualora il collegamento alla rete del presente apparecchio fosse danneggiato, deve essere sostituito dal produttore o dal suo servizio di assistenza tecnica o da un addetto qualificato al fine di evitare situazioni di pericolo.
- Se l'uso si prolunga oltre i 30 minuti, estrarre completamente il cavo di collegamento alla rete elettrica.
- Per scollegare l'apparecchio dalla corrente elettrica, non tirare il cavo, bensì estrarre la spina.
- Non fare passare il cavo di alimentazione su spigoli vivi e non schiacciarlo.
- Durante il riavvolgimento automatico del cavo, prestare attenzione a che la spina non vada a sbattere contro persone, parti del corpo, animali o oggetti. => guidare il cavo di collegamento alla rete elettrica con l'aiuto della spina.
- Prima di qualsiasi intervento sull'aspirapolvere, estrarre la spina.
- Non utilizzare l'aspirapolvere se danneggiato. In caso di anomalia, estrarre la spina dalla presa.
- Per evitare eventuali lesioni, le riparazioni e le sostituzioni dei componenti dell'aspirapolvere devono essere effettuate esclusivamente dal servizio di assistenza tecnica autorizzato.
- Proteggere l'aspirapolvere dalle intemperie, dall'umidità e dalle sorgenti di calore.
- Non collocare mai sul filtro (sacchetto filtro, filtro di protezione del motore, filtro d'igiene, ecc.) sostanze infiammabili o contenenti alcol.
- L'aspirapolvere non è adatto all'uso nei cantieri.
=> L'aspirazione di macerie può causare il danneggiamento dell'apparecchio.
- Spegner l'apparecchio ed estrarre la spina quando non lo si usa.
- Gli apparecchi dismessi devono essere resi immediatamente inutilizzabili, per essere poi smaltiti in conformità alle normative vigenti in materia.
- ! **Attenzione!**
 - La presa di corrente deve essere protetta attraverso un dispositivo salvavita di almeno 16 A.
Se quando si attiva l'apparecchio scatta il dispositivo salvavita, la causa può essere dovuta al fatto che sono stati collegati contemporaneamente allo stesso circuito altri apparecchi a elevato consumo energetico.
Per evitare di far scattare il dispositivo salvavita, prima di accendere l'apparecchio selezionare il livello di potenza più basso e solo in un secondo momento selezionare un livello di potenza maggiore.

Avvertenze per lo smaltimento

■ Imballaggio

L'imballaggio protegge l'aspirapolvere contro eventuali danni durante il trasporto. È costituito da materiali non inquinanti e può pertanto essere riciclato. Provvedere allo smaltimento dei materiali di imballaggio non più necessari rivolgendosi ai centri di raccolta per il sistema di riciclaggio "Punto verde".

■ Apparecchio dismesso

Gli apparecchi dismessi contengono ancora molteplici materiali preziosi. Si consiglia pertanto di restituire l'apparecchio dismesso al proprio rivenditore o a un centro di riciclaggio. Per informazioni sulle modalità del riciclaggio, rivolgersi al proprio rivenditore o all'amministrazione comunale della propria città.

■ Smaltimento del filtro e del sacchetto filtro

Il filtro e il sacchetto filtro sono costituiti da materiali non inquinanti. A condizione che non contengono alcuna sostanza dannosa, possono essere smaltiti con i normali rifiuti domestici.

Avvertenze circa l'etichetta energetica

Il presente aspirapolvere è un aspirapolvere ad uso generale con tubo flessibile primario.

Per il raggiungimento dell'efficienza energetica e della classe di efficienza pulente dichiarate su tappeti e pavimenti utilizzare la spazzola universale commutabile.

I calcoli si basano sul Regolamento delegato (UE) n. 665/2013 della commissione del 3 maggio 2013 come appendice alla direttiva 2010/30/UE.

Tutti i procedimenti non descritti in dettaglio nelle presenti istruzioni per l'uso sono stati eseguiti in conformità a DIN EN 60312-1:2017*.

*Se il controllo della durata di vita del motore viene eseguito con un contenitore raccogli-polvere vuoto, il valore prestabilito deve essere aumentato del 10% della durata di vita del motore indicata per il controllo con contenitore raccogli-polvere pieno a metà.

nl

De gebruiksaanwijzing goed bewaren. Wanneer u de stofzuiger doorgeeft aan derden de gebruiksaanwijzing erbij voegen.

Gebruik volgens de voorschriften

Dit apparaat is alleen bestemd voor huishoudelijk gebruik en de huiselijke omgeving. Dit apparaat is bestemd voor gebruik tot op hoogten van maximaal 2.000 meter boven zeeniveau. De stofzuiger uitsluitend gebruiken zoals aangegeven in deze gebruiksaanwijzing.

Om letsel en schade te voorkomen mag de stofzuiger niet worden gebruikt voor:

- het schoonzuigen van mensen of dieren.
- het opzuigen van:
 - substanties die schadelijk voor de gezondheid, heet of gloeiend zijn, of scherpe randen hebben.
 - vochtige of vloeibare stoffen.
 - licht ontvlambare of explosieve stoffen en gassen.
 - as, roet uit haarden en centrale verwarmingsinstallaties.
 - tonerstof van printers en kopieerapparaten.

Onderdelen, toebehoren, stofzakken

Onze originele onderdelen en originele en extra toebehoren zijn evenals de originele stofzakken afgestemd op de eigenschappen en eisen van onze stofzuigers. Wij adviseren u daarom om uitsluitend originele onderdelen en onze originele en extra toebehoren en originele stofzakken te gebruiken. Zo zorgt u ervoor dat uw stofzuiger een lange levensduur heeft en het reinigingsvermogen constant op hoog niveau blijft.

! Aanwijzing:

- Door het gebruik van niet goed passende of kwalitatief mindere onderdelen, toebehoren/ extra toebehoren en stofzakken kan uw stofzuiger beschadigd raken. Indien deze schade veroorzaakt is door het gebruik van dergelijke producten valt hij niet onder de garantie.

Veiligheidsvoorschriften

Deze stofzuiger voldoet aan de erkende regels van de techniek en de betreffende veiligheidsbepalingen.

- Dit apparaat kan worden gebruikt door kinderen vanaf 8 jaar en door personen met beperkte fysieke, sensorische of geestelijke vermogens of personen die gebrek aan kennis of ervaring hebben, wanneer zij onder toezicht staan of met het oog op een veilig gebruik volledig over de bediening van het apparaat zijn geïnformeerd en op de hoogte zijn van de gevaren die hieruit kunnen voortvloeien.
- Kinderen mogen niet met het apparaat spelen.
- Reiniging en onderhoud mogen niet worden uitgevoerd door kinderen als zij niet onder toezicht staan.
- Plastic zakken en folie dienen buiten bereik van kinderen te worden bewaard en afgevoerd.
=>Er bestaat gevaar voor verstikking!

Juist gebruik

- De stofzuiger alleen volgens het typeplaatje aansluiten en in gebruik nemen.
- Nooit zuigen zonder filterzak of stofreservoir, motorbeveiligings- en uitblaasfilter.
=> Het apparaat kan beschadigd raken!
- Zuig nooit met mondstuk en buis in de nabijheid van het hoofd.
=> Er bestaat gevaar voor letsel!
- Bij het zuigen op trappen moet het toestel altijd onder de gebruiker staan.
- Het elektriciteits snoer en de slang niet gebruiken om de stofzuiger te dragen / transporteren.

- Raakt de voedingskabel van dit apparaat beschadigd, dan dient deze door de fabrikant, zijn servicedienst of iemand met de juiste kwalificaties te worden vervangen, ter voorkoming van gevaarlijke situaties.
- Bij een gebruiksduur van langer dan 30 minuten het elektriciteits snoer volledig uittrekken.
- Niet aan het elektriciteits snoer maar aan de stekker trekken om het apparaat van het net te koppelen.
- Het elektriciteits snoer niet over scherpe kanten trekken en niet bekneld laten raken.
- Let erop dat de netstekker niet tegen personen, lichaamsdelen, dieren of voorwerpen slaat wanneer het snoer automatisch wordt ingetrokken.
=> Leid het elektriciteits snoer met behulp van de netstekker.
- Voor alle werkzaamheden aan de stofzuiger de stekker uit het stopcontact halen.
- De stofzuiger niet in gebruik nemen wanneer hij beschadigd is. In het geval zich een storing voordoet de stekker uit het stopcontact halen.
- Om risico's te voorkomen mogen reparaties aan de stofzuiger en de vervanging van onderdelen alleen worden uitgevoerd door onze klantenservice.
- De stofzuiger beschermen tegen weersinvloeden, vocht en hittebronnen.
- Zorg ervoor dat er geen brandbare of alcoholhoudende stoffen op de filters (filterzak, motorbeveiligingsfilter, uitblaasfilter, etc.) terecht komen.
- De stofzuiger is niet geschikt voor gebruik op bouwplaatsen.
=> Opzuigen van bouwpuin kan leiden tot beschadiging van het toestel.
- Wanneer de stofzuiger niet gebruikt wordt het toestel uitschakelen en de stekker uit het stopcontact halen.
- Versleten apparaten onmiddellijk onbruikbaar maken, het toestel daarna op een verantwoorde wijze afvoeren.
- ! **Let op**
 - Als de zekering in de meterkast bij het inschakelen van het toestel wordt geactiveerd, dan kan dit worden veroorzaakt doordat er tegelijkertijd meerdere elektrische apparaten met hoge aansluitwaarde op hetzelfde stroomcircuit zijn aangesloten.
De zekering wordt onvermijdelijk geactiveerd wanneer u alvorens het toestel aan te zetten de laagste stand instelt en pas daarna een hogere stand kiest.

Instructies voor recycling

- **Verpakking**
De verpakking beschermt de stofzuiger tegen beschadiging tijdens het transport. Deze bestaat uit milieuvriendelijk materiaal en is daarom recyclebaar. Breng verpakkingsmateriaal dat u niet meer nodig heeft naar een verzamelplaats voor de verwerking van afval.
- **Oude toestellen**
Oude apparaten bevatten vaak nog waardevol materiaal. Geef daarom uw oude toestel voor hergebruik af aan uw handelaar of een recyclecentrum. Informatie over actuele methoden van afvalverwijdering kunt u krijgen bij uw handelaar of uw gemeente.

■ Afvoer van filters en filterzakken

Filter en filterzak zijn gemaakt van milieuvriendelijke materialen. Voor zover deze geen stoffen bevatten die niet toegestaan zijn als huisvuil, kunnen ze via het normale huisvuil worden afgevoerd.

Informatie op het energielabel

Dit is een stofzuiger met een basisslang, bestemd voor algemene doeleinden.

Om op tapijt en harde vloeren de aangegeven energie-efficiëntie en reinigingsprestatieklasse te bereiken gebruikt u het omschakelbare universele mondstuk.

De berekeningen zijn gebaseerd op de Gedelegeerde Verordening (EU) Nr. 665/2013 van de Commissie van 3 mei 2013 ter aanvulling van richtlijn 2010/30/EU.

Alle procedures die niet precies in deze handleiding beschreven staan, zijn uitgevoerd op basis van de norm EN 60312-1:2017*.

*Aangezien de levensduurtest voor de motor wordt uitgevoerd met een leeg stofreservoir, dient de aangegeven levensduur van de motor voor het testen met een halfvol stofreservoir met 10% te worden verhoogd.

da

Opbevar brugsanvisningen. Sørg for, at brugsanvisningen medfølger, hvis De giver støvsugeren videre til andre.

Anvendelse iht. formål

Dette apparat er kun beregnet til anvendelse i private husholdninger og i hjemmet. Dette apparat er beregnet til brug i en højde på op til maksimalt 2000 meter over havets overflade. Støvsugeren må udelukkende anvendes i overensstemmelse med angivelserne i denne brugsanvisning.

For at undgå tilskadecomst og beskadigelser må støvsugeren ikke benyttes til:

- Støvsugning af mennesker eller dyr.
- Opsugning af:
 - sundhedsfarlige, skarpkantede, varme eller glødende substanser.
 - fugtige eller flydende substanser.
 - letantændelige eller eksplosive stoffer eller gasser.
 - aske, sod fra kakkelovne eller centralvarmeanlæg.
 - tonerstøv fra printere eller kopimaskiner.

Reserve dele, tilbehør, støvposer

Vores originale reservedele, vores originale tilbehør og ekstra tilbehør er ligesom vores originale støvposer nøje afstemt efter vores støvsugeres egenskaber og krav. Vi anbefaler derfor udelukkende at anvende vores originale reservedele, vores originale tilbehør og ekstra tilbehør samt vores originale støvposer. På den måde sikres en lang levetid for støvsugeren og en permanent høj kvalitet af rengøringen.

! Bemærk:

- Anvendelse af reservedele / ekstra tilbehør og støvposer, som ikke passer eller er af dårlig kvalitet, kan medføre skader på støvsugeren, som ikke er omfattet af vores garanti, hvis disse skader netop er forårsaget af anvendelsen af sådanne produkter.

Sikkerhedsanvisninger

Denne støvsuger opfylder de anerkendte tekniske standarder og de relevante sikkerhedsanvisninger.

- Dette apparat kan benyttes af børn fra 8 år og derover, samt af personer med reducerede fysiske, sensoriske eller mentale evner og / eller manglende erfaring eller viden, hvis de er under opsyn eller er blevet instrueret i sikker brug af apparatet og har forstået de farer og risici, der kan være forbundet med brugen af apparatet.
- Børn må ikke bruge apparatet som legetøj.
- Rengøring og vedligeholdelse må ikke udføres af børn, uden at de er under opsyn.
- Plastikposer og folie må ikke være tilgængelige for småbørn, hverken ved opbevaring og kassering
=>Der er fare for kvælning!

Korrekt anvendelse

- Støvsugeren må kun tilsluttes og anvendes iht. typeskiltet.
- Støvsug aldrig uden filterpose hhv. støvbøholder, motorbeskyttelses- og udblæsningsfilter.
=> apparatet kan blive beskadiget!
- Støvsug aldrig med mundstykke eller rør i nærheden af hovedet.
=> Der er fare for tilskadekomst!
- Ved støvsugning af trapper, skal apparatet altid være placeret lavere end brugeren.
- Benyt ikke netledningen eller slangen til at bære / transportere støvsugeren med.
- Hvis dette apparats netkabel er blevet beskadiget, skal det skiftes ud af producenten, af dennes serviceværksted eller af en tilsvarende faguddannet person, så der ikke kan opstå fare.
- Hvis støvsugeren er i drift i mere end 30 minutter, skal netledningen trækkes helt ud.
- Træk ikke i tilslutningsledningen, men kun i selve stikket, når ledningen trækkes ud af kontakten.
- Undlad at trække netledningen hen over skarpe kanter, og sørg for, at den ikke kommer i klemme.
- Pas på, at netstikket ikke rammer personer, legemsdele, husdyr eller genstande under den automatiske ledningsoprulning. => Hold i stikket og ikke i selve ledningen, når netledningen trækkes ud.
- Træk altid netstikket ud af kontakten, inden der foretages nogen form for arbejde på støvsugeren.

- Støvsugeren må ikke anvendes, hvis den er beskadiget. Træk netstikket ud af kontakten i tilfælde af en funktionsfejl ved apparatet.
 - For at der ikke skal opstå fare, må reparationer af støvsugeren og udskiftning af reservedele kun udføres af et autoriseret serviceværksted.
 - Støvsugeren skal beskyttes mod fugt, vejr og vind samt påvirkning fra varmekilder.
 - Hæld ikke brændbare eller alkoholholdige substanser på filterne (filterpose, motorbeskyttelsesfilter, udblæsningsfilter etc.).
 - Støvsugeren er ikke beregnet til anvendelse på byggepladser.
=> Opsugning af byggeaffald kan beskadige apparatet.
 - Sluk for apparatet, og træk netstikket ud, når der ikke støvsuges.
 - Et kasseret apparat skal gøres ubrugeligt med det samme og herefter bortskaffes efter forskrifterne.
- ! Bemærk!**
- Hvis sikringen springer, når støvsugeren tændes, kan årsagen til dette være, at der er tilsluttet flere elapparater med stort effektforbrug samtidig i den samme strømkreds.
For at undgå at sikringen udløses, skal støvsugeren indstilles til det laveste effekttrin, inden der tændes for den, og først derefter skal der vælges et højere effekttrin.

Anvisninger om bortskaffelse

- **Emballage**
Emballagen beskytter støvsugeren mod beskadigelse under transport. Den består af miljøvenlige materialer og kan derfor genbruges. Emballage, der ikke skal anvendes mere, bør bortskaffes på genbrugsstationer eller lignende.
- **Kasserede støvsugere**
Kasserede apparater indeholder materialer, der kan genbruges. Aflever derfor kasserede støvsugere hos forhandleren eller i et genbrugscenter. Der kan indhentes oplysninger om gældende bortskaffelsesregler hos forhandleren eller på kommunen.
- **Bortskaffelse af filtre og filterposer**
Filtre og filterposer er fremstillet af miljøvenlige materialer. Hvis de ikke indeholder substanser, som ikke må lægges i normalt husholdningsaffald, kan de bortskaffes som normalt husholdningsaffald.

Oplysninger om energimærket

Denne støvsuger er en universalstøvsuger med primær slange.

På tæpper og på gulve med hård belægning opnås den erklærede energieffektivitet og rengøringsklasse ved anvendelse af universalmundstykket.

Beregningerne er baseret på Kommissionens delegerede forordning (EU) nr. 665/2013 af 3. maj 2013 som supplement til direktiv 2010/30/EU.

Alle procedurer, som ikke er detaljeret beskrevet i denne vejledning, er udført på basis af standard EN 60312-1:2017*.

*Eftersom levetidsprøvningen af motoren udføres med tom støvbøholder, forøges motorlevetiden ved halvfyldt støvbøholder med 10%.

Ta godt vare på bruksanvisningen. Bruksanvisningen må følge med når støvsugeren skifter eier.

Tiltenkt bruk

Dette apparatet er bare ment for bruk i private husholdninger. Dette apparatet er laget for bruk i en høyde over havet på maks. 2000 meter. Støvsugeren må bare brukes som beskrevet i denne bruksanvisningen.

For at det ikke skal oppstå skader på personer eller gjenstander, må støvsugeren ikke brukes til:

- støvsuging av mennesker eller dyr.
- oppsuging av:
 - helsefarlige, skarpe, varme eller glødende substanser.
 - fuktige eller flytende substanser.
 - lettantennelige eller eksplosive stoffer og gasser.
 - aske og sot fra vedovner eller sentralvarmeanlegg.
 - tonerstøv fra skrivere eller kopimaskiner.

Reservedeler, tilbehør, støvposer

Våre originale reservedeler, vårt originale tilbehør og spesialtilbehør er likeledes som våre originale støvposer tilpasset egenskapene og kravene til støvsugeren våre. Vi anbefaler derfor at du utelukkende bruker originale reservedeler, originalt tilbehør og spesialtilbehør og våre originale støvposer. Slik kan du forlenge støvsugerens levetid og sikre en vedvarende høy rengjørings effekt.

! Merk.

- Bruk av reservedeler, tilbehør/spesialtilbehør eller støvposer som ikke passer nøyaktig eller ikke tilfredstiller kvalitetskravene, kan føre til skader på støvsugeren. Skader som er oppstått på grunn av bruk av slike produkter, dekkes ikke av garantien.

Sikkerhetsanvisninger

Denne støvsugeren er laget i henhold til anerkjente tekniske prinsipper og gjeldende sikkerhetsbestemmelser.

- Apparatet skal bare brukes av barn over åtte år og personer med nedsatt fysisk, sensorisk eller mental funksjonsevne eller manglende erfaring og/eller kunnskap dersom de er under oppsyn eller har fått tilstrekkelig opplæring i sikker bruk av apparatet og har forstått hvilke farer som kan oppstå.
- Barn skal ikke leke med apparatet.
- Rengjøring og vedlikehold skal ikke utføres av barn uten tilsyn.
- Plastposer og folie skal oppbevares eller kastes utenfor barns rekkevidde.
=> Fare for kvelning!

Forskriftsmessig bruk

- Støvsugeren skal bare kobles til og brukes i henhold til typeskiltet.
- Sug aldri opp noe uten filterpose eller støvbeholder, motorbeskyttelses- og utblåsningsfilter.
=> Apparatet kan bli ødelagt!
- Støvsug aldri med munnstykke og rør i nærheten av hodet.
=> Fare for personskader!
- Ved støvsuging av trapper må apparatet alltid stå lavere enn brukeren.
- Ikke bruk strømledningen og slangen til å bære/transportere støvsugeren i.
- Dersom det oppstår skader på strømledningen til apparatet, må den erstattes av produsenten eller dennes kundeservice eller en tilsvarende kvalifisert person slik at farlige situasjoner unngås.
- Trekk strømledningen helt ut hvis apparatet er i bruk i mer enn 30 minutter av gangen.
- Trekk ikke i ledningen, men i støpselet når du skal ta ledningen ut av stikkontakten.
- Ikke trekk strømledningen over skarpe kanter og ikke klem den fast.
- Pass på at støpselet ikke slynges bort i personer, kroppsdeler, dyr eller gjenstander ved automatisk kabelløstrekking.
=> Styr strømledningen ved hjelp av støpselet.
- Trekk alltid ut støpselet før arbeid på støvsugeren.
- Ikke bruk støvsugeren dersom den har fått skader. Hvis det oppstår feil, må du trekke ut støpselet.

- Reparasjon av støvsugeren og utskifting av reservedeler skal bare utføres av autorisert kundeservice. Dette for å unngå skader.
- Beskytt støvsugeren mot vær og vind, fuktighet og varmekilder.
- Unngå å få brennbare eller alkoholholdige stoffer på filteret (filterpose, motorfilter, utblåsningsfilter etc.).
- Støvsugeren egner seg ikke til bruk på byggeplasser. => Oppsuging av byggematerialer kan føre til skader på apparatet.
- Slå av apparatet og trekk ut støpselet når du ikke støvsuger.
- Utslitte apparater skal straks gjøres ubrukelige for de etter å leveres til gjenvinningsordning.

! Obs!

- Hvis sikringen løses ut når du slår på maskinen, kan det skyldes at andre elektroniske apparater med høy effekt er tilkoblet samme kurs. Du kan unngå å utløse sikringen ved at du setter apparatet på laveste effektnivå før du slår det på. Velg så et høyere effektnivå når apparatet er slått på.

Informasjon om kassering

■ Emballasje

Emballasjen beskytter støvsugeren mot skader under transport. Den består av miljøvennlige materialer og kan derfor gjenvinnes. Kast emballasje du ikke har bruk for, på en miljøstasjon.

■ Gammelt apparat

Gamle apparater inneholder mange materialer som fortsatt kan brukes. Lever derfor det gamle apparatet til forhandleren eller til miljøstasjon for gjenvinning. Du kan få informasjon om mulige måter å kassere apparatet på hos forhandleren eller kommunale myndigheter.

■ Kassering av filter og filterpose

Filteret og filterposen er fremstilt av miljøvennlige materialer. Hvis de ikke inneholder stoffer som er forbudt å kaste i husholdningsavfall, kan de kastes i husholdningsavfallet.

Informasjon om energimerkingen

Denne støvsugeren er en universalstøvsuger med primærslange. Bruk det regulerbare universalmunnstykket på teppe og harde gulv for å oppnå angitt energieffektivisering og rengjøringsklasse.

Beregningene er basert på delegert kommisjonsforordning (EU) nr. 665/2013 av 3. mai 2013 som supplement til direktiv 2010/30/EU.

Alle prosesser som ikke er nærmere beskrevet i denne bruksanvisningen, er utført på grunnlag av standard EN 60312-1:2017*.

*Ettersom levetidstesten for motoren utføres med tom støvbeholder, øker levetiden med 10 % når beholderen er halvfull.

Spars bruksanvisningen. Se till så att bruksanvisningen medföljer dammsugaren vid ågarbyte.

Avsedd användning

Apparatet är bara avsedd att användas i privata hushåll och hemmiljö. Skåpet är avsett att användas på en nivå upp till högst 2000 meter över havet. Dammsugaren är bara avsedd för användning enligt anvisningarna i bruksanvisningen.

Undvik person- och saksador, använd inte dammsugaren:

- för att dammsuga av människor och djur.
- för att dammsuga av:
 - hälsofarliga, vassa, heta eller glödande ämnen.
 - fuktiga eller flytande ämnen.
 - lättantändliga eller explosiva ämnen och gaser.
 - aska, sot från kakelugnar och pannor.
 - tonerdamm från skrivare och kopiatorer.

Reservdelar, tillbehör, dammsugarpåsar

Våra reservdelar, tillbehör och extratillbehör är originaldelar precis som dammsugarpåsarna avsedda för att passa våra dammsugares egenskaper och krav. Vi rekommenderar alltså att du bara använder reservdelar, tillbehör och extratillbehör samt dammsugarpåsar som är original. Det ger dammsugaren lång livslängd och konstant hög rengjøringskapacitet.

! Obs!

- Ej avsedd användning av sämre reservdelar, tillbehör/extratillbehör och dammsugarpåsar som inte passar kan ge dammsugaren skador som vår garanti bara täcker om du använt rätt produkter.

Säkerhetsanvisningar

Dammsugaren motsvarar nuvarande teknisk nivå och oppfyller gällande säkerhetsföreskrifter.

- Barn under 8 år och personer med begränsad fysisk, sensorisk eller mental färdighet eller som saknar erfarenhet eller kunskaper får bara använda enheten under överinseende av någon eller om de får lära sig hur man använder enheten säkert och vilka risker som finns.
- Låt inte barn leka med enheten.
- Barn får bara göra rengöring och skötsel under uppsikt.
- Plastpåsar och plastfolie ska hållas utom räckhåll för barn.
=> Kvävningsrisk föreligger!

Avsedd användning

- Anslut och använd bara dammsugaren enligt märkskylten.
- Dammsug aldrig utan dammsugarpåse resp. -behållare, motorskydds- och utblåsfilter.
=> Dammsugaren kan skadas!
- Dammsug aldrig med munstycke eller rör i närheten av huvudet.
=> Olycksrisk!
- Dammsuger du trappor, så ska enheten alltid stå nedanför användaren.
- Använd inte sladden för att bära/transportera dammsugaren.
- Är sladden till enheten skadad, så är det bara tillverkaren, service eller behörig elektriker som får byta ut den, allt för att undvika skador.
- Dra ut sladden helt om du ska dammsuga längre än 30 minuter.
- Dra i kontakten, inte i sladden, när du tar ur elanslutningen till dammsugaren.
- Dra inte sladden över vassa kanter och se till så att den inte blir fastklämd.
- Se till så att kontakten inte slår emot personer, kroppsdelar, husdjur eller föremål vid automatiskt sladdindrag. => Styr sladden med kontakten.
- Slå alltid av och dra ur kontakten före arbeten på dammsugaren.
- Använd inte dammsugaren om den är trasig. Dra ut kontakten ur uttaget om dammsugaren är trasig.
- Det är bara auktoriserad serviceverkstad som får göra reparationer och byta reservdelar på dammsugaren, allt för att undvika risker i användningen.
- Skydda dammsugaren från påverkan av väder, fukt och värme.
- Använd aldrig brännbara eller alkoholhaltiga ämnen på filtren (dammsugarpåse, motorskydds-, utblåsfilter etc).

- Dammsugaren är inte avsedd för användning på byggarbetsplatser.
=> Uppsugning av byggmaterial kan skada enheten.
- Slå av enheten och dra ur kontakten när du inte dammsuger.
- Gör uttjänta enheter obrukbara direkt, släng dem sedan i återvinningen.
- ! **Observera!**
- Går säkringen när du startar dammsugaren, kan det bero på att du har andra elprodukter med hög effekt anslutna samtidigt till samma avsäkring (propp). Ställ in enheten på lägsta effektläget innan du slår på och öka sedan effekt, så går inte säkringen.

Avfallshantering

- **Förpackningen**
Förpackningen skyddar dammsugaren från skador vid transporten. Förpackningen är gjord av miljövänliga material och går att återvinna. Släng förpackningsmaterial du inte längre behöver i återvinningen.
- **Uttjänt enhet**
Uttjänta enheter innehåller ofta värdefulla material. Lämna därför in din uttjänta dammsugare till din återförsäljare resp. släng den i återvinningen. Information om återvinning får du hos din återförsäljare eller kommun.
- **Kassering av filter och damppåse**
Filter och damppåse är tillverkade i miljövänliga material. Om de inte innehåller några förbjudna ämnen kan de kastas i hushållssoporna.

Anmärkningar till energideklarationen

Dammsugaren är en universaldammsugare med primärslang.

Använd det ställbara universalmunstycket, så uppnår du deklarerad energieffektivitet och klass avseende rengöringsprestanda på mattor och hårda golv.

Beräkningarna är baserade på kommissionens delegerade förordning (EU) nr 665/2013 från 3 maj 2013 som kompletterar direktiv 2010/30/EU.

Metoderna som saknar utförlig beskrivning i anvisningen är baserade på standard EN 60312-1:2017*.

*Eftersom motorns livslängdstest sker med tom dammbehållare, så ökar livslängden vid halvfull dammbehållare med 10%.

Säilytä käyttöohjeet. Jos annat pölynimurin kolmannelle osapuolelle, liitä käyttöohjeet mukaan.

Määräystenmukainen käyttö

Tämä laite on tarkoitettu käytettäväksi yksityisessä kotitaloudessa ja kodinomaisessa ympäristössä. Tämä laite on tarkoitettu käytettäväksi enintään 2000 metrin korkeudella merenpinnasta. Käytä pölynimuria vain tässä käyttöohjeessa annettujen ohjeiden mukaan.

Vahinkojen ja vaurioiden välttämiseksi pölynimuria ei saa käyttää:

- ihmisten tai eläinten imurointiin.
- sillä ei saa imuroida:
 - terveydelle vaarallisia, teräviä, kuumia tai hekkuvia aineita.
 - kosteita tai nestemäisiä aineita.
 - helposti syttyviä tai räjähtäviä aineita ja kaasuja.
 - tuhkaa tai nokea kaakeliuuneista ja keskuslämmityslaitteistoista.
 - mustepölyä tulostimista ja kopiokoneista.

Varaosat, varusteet, pölypusit

Alkuperäiset varaosamme, varusteemme ja lisävarusteemme sekä alkuperäiset pölypusittemme on sovitettu pölynimureidemme ominaisuuksiin ja vaatimuksiin. Suosittelemme sen tähden käyttämään vain alkuperäisiä varaosia, varusteita, lisävarusteita ja alkuperäisiä pölypusseja. Näin voit taata pölynimurisi pitkän käyttöiän ja aina korkealaatuisten puhdistustehon.

Huomautus:

- Epäsopivien tai heikkolaatuisten varaosien, tarvikkeiden, lisävarusteiden ja pölypusien käyttö voi aiheuttaa pölynimuriin vaurioita. Takuuamme ei kata vaurioita, jotka johtuvat tällaisten tuotteiden käytöstä.

Turvaohjeet

Tämä pölynimuri vastaa tekniikan hyväksytyjä sääntöjä ja asianmukaisia turvamääräyksiä.

- Laitetta voivat käyttää 8 vuotta täyttäneet lapset ja henkilöt, joiden fyysiset tai henkiset kyvyt ovat rajoittuneet tai joilta puuttuu kokemus ja/tai tieto laitteen käytöstä, valvonnan alaisina tai kun heitä on opastettu laitteen käytössä ja he ovat ymmärtäneet laitteen käytön vaarat.
- Lapset eivät saa leikkiä laitteella.
- Lapset eivät saa puhdistaa tai huoltaa laitetta ilman valvontaa.
- Muovipussit ja foliot on pidettävä poissa pienten lasten ulottuvilta ja ne on hävitettävä.
=> Tukehtumisvaara!

Asianmukainen käyttö

- Liitä pölynimuri sähköverkkoon ja ota se käyttöön vain tyyppikilvessä olevien tietojen mukaan.
- Älä käytä pölynimuria koskaan ilman pölypusia tai pölysäiliötä, moottorinsuojasuodatinta ja poistoilman suodatinta.
=> Laite voi vahingoittua!
- Älä imuroi suolakkeella ja putkella henkilön pään lähellä.
=> Loukkaantumisvaara!
- Kun imuroit portaita, laitteen on oltava aina käyttäjän alapuolella.
- Älä käytä verkkoliitäntäjohtoa ja letkua pölynimurin kantamiseen/siirtämiseen.
- Jos laitteen verkkovirtajohto on vaurioitunut, sen saa vaaratilanteiden välttämiseksi vaihtaa vain valmistajan tai valmistajan huoltopalvelun edustaja tai muu vastaavan ammattipätevyuden omaava henkilö.
- Jos käytät laitetta yli 30 minuutin ajan, vedä verkkoliitäntäjohto kokonaan ulos.
- Irrota laite sähköverkosta vetämällä pistoke irti pistorasiasista, älä vedä johdosta.
- Älä vedä verkkoliitäntäjohtoa terävien reunojen yli äläkä jätä sitä puristuksiin.
- Varmista, että verkkopistoke ei vahingoita henkilöitä, lemmikkieläimiä tai esineitä, kun johto kelautuu automaattisesti laitteen sisään.
=> Ohjaa verkkoliitäntäjohtoa pistokkeesta käsin.
- Irrota verkkopistoke pistorasiasista ennen kuin huollat pölynimuria.
- Älä käytä viallista imuria. Häiriön ilmentyessä irrota verkkopistoke.

- Vaaratilanteiden välttämiseksi pölynimurin korjaaminen ja varaosien vaihto on sallittu ainoastaan valtuutetulle huoltopalvelulle.
- Suojaa imuria sääolosuhteilta, kosteudelta ja lämmönlähteiltä.
- Älä laita palavia tai alkoholipitoisia aineita suodattimiin (pölypussi, moottorinsuojasuodatin, poistoilman suodatin jne.).
- Pölynimuri ei sovellu rakennustyömaakäyttöön. => Rakennusjätteiden imurointi voi vaurioittaa laitetta.
- Kytke laite pois päältä ja irrota verkkopistoke, kun et imuroi.
- Käytöstä poistetut laitteet tulee tehdä heti käyttökeltvottomiksi ja hävittää määrysten mukaisesti.

! Huomio

- Jos sulake palaa kytkiessäsi laitteen päälle, se voi johtua siitä, että samaan virtapiiriin on liitetty muita sähkölaitteita samanaikaisesti. Sulakkeen palaminen voidaan estää säätämällä laite pienimmälle teholle ennen käynnistämistä ja valitsemalla vasta sitten suurempi tehoalue.

Ohjeita hävittämisestä

- **Pakkaus**
Pakkaus suojaa pölynimuria vaurioilta kuljetuksen aikana. Se on ympäristöystävällistä materiaalia ja se voidaan kierrättää. Vie tarpeettomat pakkausmateriaalit asiaankuuluvaan kierrätyspisteeseen.
- **Käytöstä poistettu laite**
Käytetyt laitteet sisältävät monia arvokkaita materiaaleja. Vie käytöstä poistettu laitteesi kierrätystä varten alan liikkeeseen tai kierrätyskeskukseen. Lisätietoja jätehuoltokysymyksissä saat kauppialta tai kunnastasi.
- **Suodattimien ja pölypussien hävittäminen**
Suodattimet ja pölypussit ovat ympäristöystävällistä materiaalia. Sikäli kuin ne eivät sisällä mitään talousjätteenä soveltumatonta, ne voi hävittää normaalin kotitalousjätteen mukana.

Energiamerkkiä koskevat huomautukset

Tämä pölynimuri on yleiskäyttöön tarkoitettu letkulla varustettu pölynimuri.

Käytä mattojen ja kovien lattioiden imurointiin vaihdettavaa yleiskäyttöön tarkoitettua suulaketta ilmoitetun energiatehokkuuden ja puhdistuskykyluokan saavuttamiseksi.

Laskelmat perustuvat delegoituun säädökseen (EU) nro 665/2013, jonka komissio on julkaissut 3. toukokuuta 2013 direktiivin 2010/30/EU täydennykseksi.

Kaikki menettelyt, joita tässä ohjeessa ei ole kuvattu tarkemmin, on suoritettu standardin EN 60312-1:2017* perusteella.

*Koska käyttöikätesti tehdään moottorille tyhjällä pölysäiliöllä, ilmoitettua moottorin käyttöikää on nostettava 10 %:lla puoliksi täytetyllä pölysäiliöllä tehtävää tarkastusta varten.

Conservar las instrucciones de uso. En caso de entregar el aspirador a una tercera persona, adjuntar las instrucciones de uso.

Uso de acuerdo con las especificaciones

Este aparato ha sido diseñado exclusivamente para uso doméstico. Este aparato está previsto para ser utilizado a una altura máxima de 2.000 metros sobre el nivel del mar. Usar el aspirador exclusivamente de acuerdo con las indicaciones descritas en estas instrucciones de uso.

Para evitar daños y lesiones, no usar el aspirador en los siguientes casos:

- aspiración de personas o animales.
- aspirar:
 - sustancias tóxicas, objetos afilados, calientes o incandescentes,
 - sustancias húmedas o líquidas,
 - materiales o gases inflamables o explosivos,
 - ceniza, hollín de estufas cerámicas e instalaciones de calefacción central,
 - polvo de tóner de impresoras y fotocopiadoras.

Recambios, accesorios, bolsas para polvo

Nuestros recambios originales, accesorios originales y accesorios especiales están, al igual que las bolsas para polvo originales, perfectamente adaptados a las propiedades y los requisitos de nuestras aspiradoras. Por ello, recomendamos utilizar exclusivamente nuestros recambios originales, accesorios originales y especiales, así como nuestras bolsas para polvo. De esta forma quedará garantizada una larga vida útil y una calidad alta y duradera del rendimiento de limpieza de la aspiradora.

! Aviso:

- El uso de recambios, accesorios, accesorios especiales y bolsas para polvo que no sean adecuados o no cumplan la calidad requerida puede causar daños en la aspiradora no cubiertos por nuestra garantía, siempre cuando dichos daños se deriven del uso de tales productos.

Consejos y advertencias de seguridad

Este aspirador cumple las reglas reconocidas de la técnica y las correspondientes normas y disposiciones de seguridad.

- Este aparato puede ser utilizado por niños a partir de 8 años y por personas que presenten limitaciones de las facultades físicas, sensoriales o psíquicas o que carezcan de la experiencia y el conocimiento necesarios, siempre que sean supervisados por otra persona o que se les haya enseñado a utilizar la herramienta de forma segura y hayan comprendido los peligros que supone.
- Los niños no deben jugar con el aparato.
- Las tareas de limpieza y mantenimiento que correspondan al usuario no deben ser realizadas por niños sin supervisión.
- Mantener las láminas y bolsas de plástico fuera del alcance de los niños.
=> ¡Peligro de asfixia!

Uso adecuado

- La conexión y puesta en funcionamiento del aspirador debe efectuarse de acuerdo con las indicaciones de la placa de características.
- No aspirar nunca sin la bolsa filtrante, el depósito de polvo, el filtro protector del motor o el filtro de salida.
=> ¡El aparato puede estropearse!
- No aspirar nunca con la boquilla y el tubo cerca de la cabeza.
=> ¡Peligro de lesiones!
- Para aspirar escaleras, el aparato tiene que quedar siempre por debajo del usuario.

- No usar el cable de alimentación de red ni el tubo flexible para llevar/transportar el aspirador.
 - Si el cable de conexión a la red está dañado, para evitar riesgos lo debe sustituir el fabricante o su Servicio de Asistencia Técnica u otra persona igualmente cualificada.
 - En caso de utilizar el aparato durante más de 30 minutos, extraer por completo el cable de conexión a la red.
 - No tirar del cable para desenchufar el aparato de la red, sino de la clavija del enchufe.
 - No colocar el cable de alimentación encima de bordes afilados ni aplastarlo.
 - Durante la recogida automática del cable, prestar atención para que el enchufe no se dirija a personas, partes del cuerpo, animales u otros objetos. => Guiar el cable de conexión a la red con ayuda del enchufe.
 - Extraer el enchufe antes de realizar cualquier trabajo en el aspirador.
 - No poner en marcha el aspirador si presenta algún desperfecto. Extraer el enchufe en caso de avería.
 - Para evitar riesgos, las reparaciones y el cambio de piezas del aspirador sólo deben ser llevados a cabo por el servicio de asistencia técnica autorizado.
 - Proteger el aspirador de las inclemencias del tiempo, la humedad y fuentes de calor.
 - No utilizar productos inflamables o que contengan alcohol en los filtros (bolsas filtrantes, filtro protector del motor, filtro de salida, etc.).
 - El aspirador no ha sido diseñado para su empleo en obras.
=> La aspiración de escombros puede provocar daños en el aparato.
 - Desconectar el aparato y extraer el cable de conexión a la red cuando no se vaya a aspirar.
 - Inutilizar inmediatamente los aparatos usados para poder eliminarlos según la normativa.
- ! **Observaciones**
- El enchufe de red debe estar protegido mediante un fusible de 16 A como mínimo.
Si el fusible se activa al conectar el aparato, puede deberse a que hay otros aparatos conectados con un valor de conexión alto en el mismo circuito eléctrico. La activación del fusible se puede evitar ajustando el nivel más bajo de potencia antes de conectar el aparato, y aumentándolo luego.

eliminar el material de embalaje

- **Embalaje**
El embalaje protege el aspirador de posibles desperfectos durante el transporte. Está compuesto por materiales no contaminantes y, por tanto, se pueden reciclar. Entregar los materiales del embalaje que ya no se necesiten en los centros de recogida para el sistema de reciclaje "punto verde".
- **Aparatos usados**
Los aparatos usados contienen aún muchos materiales aprovechables. Por este motivo, entregar los aparatos usados en el comercio habitual o en el centro de reciclaje para su reaprovechamiento. Consultar las alternativas vigentes para la eliminación de residuos a su distribuidor o en el ayuntamiento de su municipio.

■ **Eliminación de filtros y bolsas filtrantes**

Los filtros y las bolsas filtrantes están fabricados con materiales respetuosos con el medio ambiente. Pueden eliminarse de forma normal, siempre y cuando no contengan ninguna sustancia que no pueda desecharse con la basura doméstica.

Observaciones respecto a la etiqueta energética

Esta aspiradora es una aspiradora de uso general con un tubo principal.

Para obtener la eficiencia energética y las clases de poder de limpieza declaradas al aspirar alfombras y suelos duros, utilizar la boquilla universal intercambiable.

Los cálculos se basan en el Reglamento Delegado (UE) N.º 665/2013 de la Comisión de 3 de mayo de 2013 que complementa la Directiva 2010/30/UE.

Todos los procedimientos que no figuran detallados en esta declaración se realizaron sobre la base de la norma EN 60312-1:2017*.

*Debido a que el examen de vida útil del motor se realizó con el colector de polvo vacío, la vida útil del motor especificada se debe aumentar un 10 % en los exámenes a colectores de polvo medio llenos.

pt

Por favor, guarde o manual de instruções e junte-o ao aspirador sempre que o entregar a terceiros.

Uso a que se destina

Este aparelho destina-se exclusivamente a uso privado e doméstico. Este aparelho está concebido para uma utilização a uma altitude de, no máximo, 2000 m acima do nível do mar.

Para evitar ferimentos e danos, o aspirador não deve ser utilizado para:

- limpar pessoas ou animais.
- aspirar:
 - substâncias nocivas para a saúde, objectos pontiagudos, substâncias quentes ou incandescentes.
 - substâncias húmidas ou líquidas.
 - substâncias e gases facilmente inflamáveis ou explosivos.
 - cinzas, fuligem de lareiras e de instalações de aquecimento central.
 - pó de toner de impressão e cópia.

Peças de substituição, acessórios, sacos de aspiração

As nossas peças de substituição originais, os nossos acessórios e acessórios especiais originais estão, tal como os nossos sacos de aspiração originais, adaptados às características e requisitos dos nossos aspiradores. Recomendamos-lhe, por isso, a utilização exclusiva das nossas peças de substituição originais, dos nossos acessórios e acessórios especiais originais e dos nossos sacos de aspiração originais. Deste modo, poderá assegurar uma longa vida útil, bem como uma qualidade permanentemente elevada do rendimento de limpeza do seu aspirador.

! Nota:

- A utilização de peças de substituição, acessórios/acessórios especiais e sacos de aspiração incorretos ou de qualidade inferior pode originar danos no seu aspirador, não abrangidos pela nossa garantia, caso estes danos tenham sido provocados precisamente pela utilização deste tipo de produtos.

Indicações de segurança

Este aspirador está em conformidade com as regras técnicas reconhecidas e cumpre as instruções de segurança aplicáveis.

- Este aparelho não pode ser utilizado por crianças a partir dos 8 anos e pessoas com ca-

pacidades físicas, sensoriais ou mentais reduzidas ou que não disponham de experiência suficiente, excepto sob vigilância ou sob instruções específicas de utilização segura do aparelho, e desde que entendam os perigos resultantes da mesma.

- Não deixe que crianças brinquem com o aparelho.
- Não permita a limpeza e manutenção do aparelho pelo utilizador a crianças sem vigilância.
- Sacos de plástico e películas devem ser mantidos fora do alcance das crianças e eliminados.

=> Existe perigo de asfixia!

Utilização correta

- Ligue o aspirador e coloque-o em funcionamento apenas de acordo com a placa de características.
- Nunca aspire sem o saco do filtro ou o recipiente para o pó, nem sem o filtro de proteção do motor- e o filtro de exaustão.
=> O aparelho pode ser danificado!
- Nunca aspire com o bocal ou com o tubo em zonas próximas da cabeça.
=> Corre o perigo de se ferir!
- Aquando da aspiração em escadas, o aparelho tem de ficar sempre mais baixo em relação ao utilizador.
- Não utilize o cabo de alimentação e o tubo flexível para pegar no aspirador ou para o transportar.
- Quando o cabo de ligação à rede deste aparelho é danificado, tem de ser substituído pelo fabricante, pelo serviço de assistência técnica deste ou por uma pessoa analogamente qualificada, para evitar perigos.
- Retire o cabo de alimentação por completo no caso de uma utilização superior a 30 minutos.
- Para desligar o aspirador da corrente, não puxe pelo cabo de alimentação, mas sim pela ficha.
- Não deverá entalar o cabo de alimentação nem passá-lo sobre arestas vivas.

- Certifique-se de que, durante o enrolamento automático do cabo, a ficha não é projetada contra pessoas, partes do corpo, animais ou objetos.
=> Conduza o cabo de alimentação com o auxílio da ficha.
- Antes de efectuar quaisquer trabalhos no aspirador, desligue sempre a ficha da tomada.
- Se o aspirador estiver danificado, não o coloque em funcionamento. Em caso de anomalia, desligue a ficha da tomada.
- Para evitar a ocorrência de danos, as reparações e a substituição de peças no aspirador só podem ser efectuadas pelo Serviço de Assistência Técnica autorizado.
- Proteja o aspirador de intempéries e mantenha-o afastado de fontes de humidade e de calor.
- Não aplicar substâncias inflamáveis ou com álcool nos filtros (sacos de filtro, filtros de protecção do motor, filtros de saída do ar, etc.).
- O aspirador não é adequado para ser utilizado em obras de construção.
=> A aspiração de entulho pode danificar o aparelho.
- Desligue o aparelho e retire a ficha da tomada quando não estiver a aspirar.
- No final da vida útil do aparelho deverá dar-lhe um destino adequado, a fim de poder ser eliminado de acordo com as normas em vigor.

! Atenção

- A tomada tem de estar protegida por um disjuntor de, no mínimo, 16 A.
No caso de o disjuntor disparar ao ligar o aspirador, tal poderá dever-se ao facto de, no mesmo circuito eléctrico, estarem simultaneamente ligados outros electrodomésticos de potência elevada.
Pode evitar-se que o disjuntor dispare, regulando o aparelho para o nível de potência mais baixo antes de o ligar e seleccionando só depois um nível de potência mais elevado.

Recomendações de eliminação

■ Embalagem

A embalagem protege o aspirador contra danos durante o transporte. Ela é feita de materiais amigos do ambiente, sendo, por isso, reciclável. Coloque os materiais de embalagem de que já não precisa nos ecopontos

■ Aparelhos usados

Os aparelhos usados contêm frequentemente materiais com valor. Por isso, no final de vida útil do aparelho, entregue-o ao seu vendedor ou a um centro de reciclagem para revalorização. Informe-se sobre os métodos actuais de reciclagem junto de um vendedor ou nos serviços municipalizados.

■ Eliminação de filtros e sacos de filtro

Os materiais que compõem os filtros e os sacos de filtro são amigos do ambiente. Estes podem ser eliminados junto com o lixo doméstico, desde que não contenham substâncias cuja eliminação por este meio seja proibida.

Notas sobre a etiqueta energética

No caso deste aspirador, trata-se de um aspirador de uso geral com um tubo primário.

Para obter a eficiência energética e classe de eficácia de limpeza declaradas em tapetes e soalhos rijos, utilize a escova universal comutável.

Os cálculos têm como base o regulamento delegado (UE) n.º 665/2013 da Comissão Europeia de 3 de maio de 2013 que completa a diretiva 2010/30/UE.

Todos os procedimentos não especificados foram executados com base na norma EN 60312-1:2017*.

*Como o teste de durabilidade do motor foi realizado com o coletor de pó vazio, a durabilidade do motor terá de ser alargada em 10%, o que corresponde a uma verificação com o coletor de pó meio cheio.

el

Παρακαλώ φυλάξτε τις οδηγίες χρήσης. Σε περίπτωση παράδοσης της ηλεκτρικής σκούπας σε τρίτους, δώστε παρακαλώ μαζί και τις οδηγίες χρήσης.

Χρήση σύμφωνα με το σκοπό προορισού

Αυτή η συσκευή προορίζεται μόνο για την οικιακή χρήση και το οικιακό περιβάλλον. Αυτή η συσκευή προορίζεται για χρήση μέχρι ένα μέγιστο ύψος 2.000 μέτρων πάνω από την επιφάνεια της θάλασσας. Χρησιμοποιείτε την ηλεκτρική σκούπα αποκλειστικά σύμφωνα με τα στοιχεία σ' αυτές τις οδηγίες χρήσης.

Για την αποφυγή τραυματισμών και ζημιών, δεν επιτρέπεται να χρησιμοποιηθεί η ηλεκτρική σκούπα για:

- τη χρήση σε ανθρώπους ή ζώα.
- την απορρόφηση:
 - βλαβερών για την υγεία, κοφτερών, καυτών ή πυρακτωμένων υλικών.
 - υγρών ουσιών.
 - εύφλεκτων ή εκρηκτικών υλικών και αερίων.
 - στάχτης, αιθάλης από τζάκια και κεντρικές θερμάνσεις.
 - σκόνης μελανιού από εκτυπωτές και φωτοαντιγραφικά μηχανήματα.

Ανταλλακτικά, εξαρτήματα, σακούλες σκόνης

Τα γνήσια ανταλλακτικά μας, τα γνήσια εξαρτήματά μας και τα γνήσια ειδικά αξεσουάρ είναι όπως και οι γνήσιες σακούλες σκόνης εναρμονισμένα στις ιδιότητες και απαιτήσεις των ηλεκτρικών σκουπών μας. Εμείς σας συνιστούμε γι' αυτό να χρησιμοποιείτε αποκλειστικά τα γνήσια ανταλλακτικά μας, τα γνήσια εξαρτήματά και τα γνήσια ειδικά αξεσουάρ μας καθώς και τις γνήσιες σακούλες σκόνης της εταιρείας μας. Με αυτό τον τρόπο μπορείτε να εξασφαλίσετε μια μεγάλη διάρκεια ζωής καθώς και μια συνεχή υψηλή ποιότητα της απόδοσης καθαρισμού της ηλεκτρικής σας σκούπας.

! Υπόδειξη:

- Η χρήση από μη σωστών ή κατώτερης ποιότητας ανταλλακτικών, εξαρτημάτων/ ειδικών αξεσουάρ και σακουλών σκόνης μπορεί να οδηγήσει σε ζημιές στην ηλεκτρική σας σκούπα, οι οποίες δεν καλύπτονται από την εγγύησή μας, Εφόσον αυτές οι ζημιές προκλήθηκαν από τη χρήση τέτοιων προϊόντων.

Υποδειξεις ασφαλείας

Αυτή η ηλεκτρική σκούπα ανταποκρίνεται στους αναγνωρισμένους κανόνες της τεχνικής και στους σχετικούς κανονισμούς ασφαλείας.

- Η συσκευή μπορεί να χρησιμοποιηθεί από παιδιά από 8 χρονών και πάνω και από άτομα με μειωμένες σωματικές, αισθητήριες ή διανοητικές ικανότητες ή έλλειψη εμπειρίας και / ή γνώσεων, όταν επιτηρούνται ή έχουν ενημερωθεί σχετικά με την ασφαλή χρήση της συσκευής και έχουν κατανοήσει τους υπάρχοντες κατά τη χρήση κινδύνους.
- Τα παιδιά δεν επιτρέπεται να παίζουν με τη συσκευή.
- Ο καθαρισμός και η συντήρηση μέσω χρήστη δεν επιτρέπεται να εκτελείται από παιδιά χωρίς επιτήρηση.
- Οι πλαστικές σακούλες και οι μεμβράνες πρέπει να φυλάγονται μακριά από μικρά παιδιά και να αποσύρονται.
=> Υπάρχει κίνδυνος ασφυξίας!

Ενδεχόμενη χρήση

- Συνδέστε στο ρεύμα και θέστε σε λειτουργία την ηλεκτρική σκούπα μόνο σύμφωνα με τα στοιχεία στην πινακίδα τύπου.
- Μην αναρροφάτε ποτέ χωρίς σακούλα φίλτρου ή δοχείο συλλογής της σκόνης, φίλτρο προστασίας του κινητήρα και φίλτρο εξόδου του αέρα.
=> Η συσκευή μπορεί να υποστεί ζημιά!
- Μην αναρροφάτε ποτέ με το πέλμα και το σωλήνα αναρρόφησης κοντά στο κεφάλι.
=> Υπάρχει κίνδυνος τραυματισμού!
- Κατά την αναρρόφηση σε σκάλες πρέπει η συσκευή να βρίσκεται πάντα κάτω από το χρήστη.

- Μη χρησιμοποιείτε το ηλεκτρικό καλώδιο και τον εύκαμπο σωλήνα για το κράτημα ή τη μεταφορά της ηλεκτρικής σκούπας.
 - Όταν το καλώδιο σύνδεσης στο δίκτυο του ρεύματος αυτής της συσκευής υποστεί ζημιά, πρέπει να αντικατασταθεί από τον κατασκευαστή ή το εξουσιοδοτημένο σέρβις πελατών ή από ένα αντίστοιχα ειδικευμένο άτομο, για την αποφυγή επικινδύνων καταστάσεων.
 - Σε περίπτωση μιας διάρκειας λειτουργίας πάνω από 30 λεπτά τραβήξτε το ηλεκτρικό καλώδιο εντελώς έξω.
 - Για να αποσυνδέσετε τη συσκευή από το ηλεκτρικό δίκτυο, μην τραβάτε το ηλεκτρικό καλώδιο αλλά βγάλτε το φως από την πρίζα.
 - Μην τραβάτε το ηλεκτρικό καλώδιο πάνω από κοφτερές ακμές και μην το συνθλίβετε.
 - Κατά το αυτόματο τύλιγμα του καλωδίου προσέξτε, να μη χτυπήσει το φως πάνω σε άτομα, μέρη του σώματος, ζώα ή αντικείμενα.
=> Οδηγήστε το ηλεκτρικό καλώδιο με τη βοήθεια του φως.
 - Πριν από κάθε εργασία στην ηλεκτρική σκούπα τραβήξτε το φως από την πρίζα.
 - Μη θέσετε σε λειτουργία μια χαλασμένη ηλεκτρική σκούπα. Σε περίπτωση που παρουσιαστεί μια βλάβη, τραβήξτε το φως από την πρίζα.
 - Οι επισκευές και η αντικατάσταση των ανταλλακτικών στην ηλεκτρική σκούπα επιτρέπεται να πραγματοποιούνται μόνο από εξουσιοδοτημένο σέρβις πελατών.
 - Προστατεύετε την ηλεκτρική σκούπα από τις καιρικές επιδράσεις, την υγρασία και τις πηγές θερμότητας.
 - Μην τοποθετείτε κανένα εύφλεκτο υλικό ή υλικό που εμπεριέχει αλκοόλη στα φίλτρα (σακούλα φίλτρου, φίλτρο προστασίας του κινητήρα, φίλτρο εξόδου του αέρα κ.λπ.).
 - Η ηλεκτρική σκούπα δεν είναι κατάλληλη για τη χρήση σε εργοτάξια.
=> Η αναρρόφηση μάζων μπορεί να οδηγήσει σε ζημιά της συσκευής.
 - Απενεργοποιήστε τη συσκευή και τραβήξτε το φως από την πρίζα, όταν δε γίνεται αναρρόφηση.
 - Καταστρέψτε αμέσως τις άχρηστες συσκευές, μετά παραδώστε τη συσκευή για μια απόσυρση σύμφωνα με τους κανονισμούς.
- Προσέξτε παρακαλώ**
- Η πρίζα του ρεύματος πρέπει να είναι ασφαλισμένη το ελάχιστο με μια ασφάλεια 16 Α.
Εάν η ασφάλεια κατά την ενεργοποίηση της συσκευής «πέσει» μία φορά, μπορεί αυτό να οφείλεται στο γεγονός, ότι στο ίδιο κύκλωμα βρίσκονται συγχρόνως συνδεδεμένες και άλλες ηλεκτρικές συσκευές με υψηλή κατανάλωση ρεύματος.
Το «πέσιμο» της ασφάλειας μπορεί να αποφευχθεί, ρυθμίζοντας πριν την ενεργοποίηση της συσκευής τη χαμηλότερη βαθμίδα ισχύος και επιλέγοντας στη συνέχεια μια υψηλότερη βαθμίδα ισχύος.

Υποδειξεις για την απόσυρση

■ Συσκευασία

Η συσκευασία προστατεύει την ηλεκτρική σκούπα από ζημιά κατά τη μεταφορά. Αποτελείται από φιλικά προς το περιβάλλον υλικά και γι' αυτό είναι ανακυκλώσιμη. Παραδώστε τα υλικά συσκευασίας που δε χρειάζονται άλλο, στα σημεία συγκέντρωσης των υλικών ανακύκλωσης.

■ Παλιά συσκευή

Οι παλιές συσκευές περιέχουν πολλά ακόμα χρήσιμα υλικά. Γι' αυτό παραδίδεται την άχρηστη συσκευή σας σ' ένα ειδικό κατάστημα ή σ' ένα κέντρο ανακύκλωσης. Τους τρόπους απόσυρσης μπορείτε να τους πληροφορηθείτε στα ειδικά καταστήματα ή στις υπηρεσίες του δήμου σας.

■ Απόσυρση του φίλτρου και της σακούλας του φίλτρου

Τα φίλτρα και οι σακούλες των φίλτρων έχουν κατασκευαστεί από φιλικά προς το περιβάλλον υλικά. Εφόσον δεν περιλαμβάνουν ουσίες, που απαγορεύονται για τα οικιακά απορρίμματα, μπορούν να αποσυρθούν μαζί με τα κανονικά οικιακά απορρίμματα.

Υποδείξεις για την ενεργειακή ετικέτα

Αυτή η ηλεκτρική σκούπα πρόκειται για μια ηλεκτρική σκούπα γενικής χρήσης με πρωτεύοντα εύκαμπτο σωλήνα. Για την επίτευξη της δηλωμένης τάξης ενεργειακής απόδοσης και τάξης επίδοσης καθαρισμού σε χαλί και σκληρό δάπεδο χρησιμοποιήστε το πέλμα γενικής χρήσης με δυνατότητα εναλλαγής.

Οι υπολογισμοί βασίζονται στον κατ' εξουσιοδότηση κανονισμό (ΕΕ) αριθ. 665/2013 της Επιτροπής από 3 Μαΐου 2013 για συμπλήρωμα της οδηγίας 2010/30/ΕΕ. Όλες οι διαδικασίες, που δεν περιγράφονται ακριβώς σε αυτές τις οδηγίες, εκτελέστηκαν στη βάση του προτύπου EN 60312-1:2017*.

*Επειδή η δοκιμή διάρκειας ζωής για τον κινητήρα εκτελείται με άδειο δοχείο σκόνης, πρέπει η αναφερόμενη διάρκεια ζωής του κινητήρα για έλεγχο με μισογεμάτο δοχείο σκόνης να αυξηθεί κατά 10%.

tr

Kullanma kılavuzunu lütfen itinayla saklayınız. Elektrikli süpürgeyi başka birisine verecek olursanız, lütfen kullanma kılavuzunu da veriniz.

Amaca uygun kullanım

Bu cihaz sadece evde ve ev ortamında kullanılmak için tasarlanmıştır. Bu cihaz, deniz seviyesinden en fazla 2000 metre yükseklikte kullanılmak üzere tasarlanmıştır. Bu elektrikli süpürge sadece bu kullanma kılavuzunda verilen bilgilere göre kullanılmalıdır.

Yaralanmaları ve hasarları önlemek için elektrikli süpürge şunlar için kullanılmamalıdır:

- İnsanların veya hayvanların temizlenmesi.
- Aşağıdaki cisim, madde veya pisliklerin emilerek temizlenmesi:
 - Sağlığa zararlı, keskin kenarlı, sıcak veya kızdırılmış maddeler.
 - Nemli veya ıslak maddeler.
 - Kolay tutuşabilen veya patlayıcı maddeler ve gazlar.
 - Çini/taştaki kül, is ve merkezi ısıtma sistemleri.
 - Yazıcılardan veya fotokopi makinelerinden çıkan toz.

Yedek parçalar, aksesuarlar, toz torbası

Orijinal yedek parçalarımız, orijinal aksesuarlarımız, özel aksesuarlarımız ve orijinal toz torbalarımız kendi elektrik süpürgelerimizin özelliklerine ve gereksinimlerine uygun olarak üretilmiştir. Bu nedenle sadece orijinal yedek parçalarımızı, orijinal aksesuarlarımızı ve özel aksesuarlarımızı ve orijinal toz torbalarımızı kullanmanızı tavsiye ederiz. Böylece hem ürününüzün çalışma ömrünü uzatır hem de elektrik süpürgeinizin temizleme gücünün sürekli aynı yüksek kalitede kalmasını garantileyebilirsiniz.

! Uyarı:

- Tam olarak uygun olmayan veya daha düşük kaliteli yedek parçaların, aksesuarların / özel aksesuarların ve toz torbalarının kullanılması elektrik süpürge-nizde, bu türden ürünlerin kullanılması nedeniyle oluşan hasarlar söz konusu olduğunda garanti kapsamımıza girmeyecek hasarlara neden olabilir.

Güvenlik bilgileri

Bu elektrikli süpürge, geçerli teknik kurallara ve bilinen güvenlik yönetmeliklerine uygundur.

- Bu cihaz 8 yaşın altındaki çocuklar ve fiziksel, algısal veya mental yeteneklerinde eksiklikler olan veya tecrübe ve/veya bilgi eksikliği bulunan kişiler tarafından ancak, gözetim altında olmaları veya cihazın güvenli kullanımı hakkında bilgi sahibi olmaları veya olası tehlikeleri bilmeleri durumunda kullanılabilir.
- Çocukların cihaz ile oynamalarına izin verilmemelidir.
- Temizlik ve kullanıcı bakımı işlemleri gözetim altında olmayan çocuklar tarafından yürütülmemelidir.
- Plastik torbalar ve folyolar küçük çocukların ulaşamayacağı yerlerde saklanmalı ve imha edilmelidir.
=>Boğulma tehlikesi söz konusudur!

Usulüne uygun kullanım

- Elektrikli süpürge sadece tip etiketine uygun olarak bağlanmalı ve çalıştırılmalıdır.
- Filtre torbası veya toz haznesi, motor koruması ve dışarı üfleme filtresi olmadan asla süpürmeyiniz.
=> Cihaz zarar görebilir!
- Asla süpürge ağızyla veya borusuyla insanların kafalarının yakınında kullanmayınız.
=> Yaralanma tehlikesi söz konusudur!
- Merdivenlerdeki kullanım sırasında cihaz her zaman kullanıcıdan daha aşağıda bulunmalıdır.
- Şebeke bağlantı kablosu ve hortum, elektrikli süpürge için taşınması / nakli için kullanılmamalıdır.
- Bu cihazın elektrik bağlantı hattı zarar görmüşse herhangi bir tehlikeyi önlemek için hatlar bayi, müşteri hizmetleri veya aynı niteliğe sahip başka biri tarafından değiştirilmelidir.
- 30 dakikadan uzun çalışma sürelerinden sonra elektrik bağlantı kablosunu tamamen çekiniz.
- Cihazı şebekeden ayırmak için bağlantı kablosundan değil, aksine soketten çekilmelidir.
- Şebeke bağlantı kablosu keskin kenarlar üzerinden geçirilmemeli ve kıvrılmamalıdır.

- Elektrik fişinin otomatik kablo çekme sırasında insanlara, insanların vücuduna, hayvanlara veya nesnelere hızla çarpmasına dikkat ediniz.
=> Elektrik bağlantı kablosunu fiş yardımıyla hareket ettiriniz.
- Elektrikli süpürge yapacağınız tüm çalışmalardan önce fişi çekiniz.
- Hasar görmüş elektrikli süpürge çalıştırılmamalıdır. Bir arıza söz konusu olduğu zaman, elektrik fişini prizden çekip çıkarınız.
- Tehlikeli durumlara engellemek için elektrikli süpürgedeki onarım ve yedek parça değişim işlemleri sadece yetkili müşteri hizmetleri tarafından yürütülmelidir.
- Elektrikli süpürge hava şartlarından, nemden ve sıcaklıktan korunmalıdır.
- Yanıcı ve alkol içeren maddeler filtre üzerine (filtre torbası, motor koruma filtresi, dışarı üfleme filtresi vb.) uygulanmamalıdır.
- Elektrikli süpürge inşaat işlerinde kullanım için uygun değildir.
=> İnşaat artıklarının emilmesi cihazın zarar görmesine neden olabilir.
- Emiş yapılmayacağı zaman cihazı kapatınız ve fişini çekiniz.
- Eski cihazlar derhal kullanım dışı tutulmalı, daha sonra cihaz usulüne uygun bir şekilde imha edilmelidir.
- **Lütfen dikkat**
- Şebeke soketi en az 16A'lık bir sigorta ile emniyete alınmış olmalıdır.
Eğer cihaz çalıştırıldığında sigorta atacak olursa, bunun sebebi, cihaz ile birlikte yüksek elektrik bağlantı değerine sahip başka elektrikli cihazların da aynı anda elektrik devresinde bağlı ve devrede olması olabilir.
Cihazın açılmasından önce en düşük güç kademesini ayarlayınız ve daha sonra daha yüksek bir güç kademesini seçmeniz durumunda, sigortanın devreye sokulması engellenebilir.

İmha etmeye ilişkin uyarılar

- **Ambalaj**
Ambalaj, elektrikli süpürgeyi nakliyat esnasında zarar görmeye karşı korur. Ambalaj çevreye zarar vermeyen malzemelerden ibarettir ve bu nedenle tekrar geri kazanılabilir. Almanya'da artık kullanılmayan ambalaj malzemelerini, »Grüner Punkt« adını taşıyan yerinden değerlendirme sisteminin toplama merkezlerine gönderiniz. Kendi ülkenizde bu cins merkezler varsa, ambalaj malzemelerinizi bu merkezlere göndermenizi tavsiye ederiz.
- **Eski cihaz**
Eski cihazlar birçok değerli malzemeler ihtiva eder. Bu nedenle, Almanya'da eski cihazınızı tekrar değerlendirilmesi için yetkili satıcıya veya bir geri kazanma veya dönüşüm merkezine verilir. Güncel giderme yöntemleri hakkında bilgi almak için lütfen yetkili satıcınıza veya oturduğunuz bölge belediyesine başvurunuz.
- **Filtrenin ve filtre torbasının imha edilmesi**
Filtre ve filtre torbası çevreye zarar vermeyen malzemelerden üretilmiştir. Ev çöpleri için yasaklanmış maddeler içermediği sürece, normal ev çöpleri ile birlikte imha edilebilir.

Enerji etiketine ilişkin uyarılar

Bu elektrik süpürgesi, birincil hortumlu üniversal elektirik süpürgesidir.

Halılarda ve sert zeminlerde belirtilen en yüksek enerji verimliliğine ve temizlik performans sınıfına ulaşmak için lütfen değiştirilebilir genel ağzı kullanınız.

İlgili hesaplama değerleri aşağıdaki hususları temel almaktadır: Talep düzenlemesi (AB) No. 665/2013

3. Mayıs 2013 2010/30/EU direktifi eki. Bu talimat içerisinde ayrıntılı şekilde açıklanmayan tüm prosedürler EN 60312-1:2017* standardı temelinde yürütülmüştür.

*Motora yönelik kullanım ömrü testi boş toz haznesi ile yapıldığından belirtilen motor kullanım ömrü, toz haznesi yarım dolu kontrol için %10 oranında arttırılmamıştır.

Elektrik süpürgeyi daha verimli kullanabilmeniz için dikkat etmeniz gereken hususlar:

- Bu cihazlar ev tipi kullanıma uygundur, endüstriyel (sanaayi tipi) kullanıma uygun değildir.
- Süpürülecek yerin tipine göre motor gücünü ayarlayınız.
- Elektrikli süpürgeyi için her zaman orijinal yedek parça, aksesuar veya özel aksesuarları kullanınız.
- Eğer, cihazınız toz torbalı ise; Mutlaka orijinal toz torbası kullanınız. (Filtre değişim göstergesinden toz torbasının doluluk oranı görülebilir. Bu durumda toz torbası yenisi ile değiştirilmelidir.
- Cihazınız toz hazneli ise; Optimum temizlik sonuçları için güç ayar düğmesini maksimuma getiriniz. Sadece çok hassas malzemelerde gücü daha az ayarmanız önerilir. (Her kullanım sonrasında bu hazne ve filtrelerinin temizlenmesi gerekir.)
- Elektrikli süpürgeyi sadece tip (etiket) levhasındaki gibi takın ve kullanın.
- Cihazı dikey konumdayken çalıştırmayınız.

pl

Instrukcję użytkowania należy zachować. W przypadku przekazania odkurzacza innej osobie należy dołączyć instrukcję obsługi.

Użytkowanie zgodne z przeznaczeniem

Urządzenie jest przeznaczone wyłącznie do użytku w gospodarstwie domowym i podobnych otoczeniach. Urządzenie jest przeznaczone do użytkowania na maksymalnej wysokości 2000 metrów nad poziomem morza. Odkurzacza należy użytkować wyłącznie zgodnie ze wskazówkami zawartymi w niniejszej instrukcji obsługi.

Abymy uniknąć uszkodzeń urządzenia lub skałeczeń, odkurzacza nie należy używać do:

- odkurzania ludzi i zwierząt,
- zasysania:
 - substancji szkodliwych dla zdrowia, o ostrych krawędziach, gorących lub żarzących się,
 - substancji wilgotnych lub płynnych,
 - łatwopalnych lub wybuchowych materiałów i gazów,
 - popiołu, sadzy z pieców kaflowych i instalacji centralnego ogrzewania,
 - pyłu tonerowego z drukarek i kopiarek.

Części zamienne, wyposażenie dodatkowe, worki na pył

Nasze oryginalne części zamienne, wyposażenie dodatkowe i wyposażenie specjalne, jak również oryginalne worki na pył zostały zaprojektowane specjalnie z myślą o korzystaniu z naszych odkurzaczy i są dostosowane do ich funkcji oraz wymagań. W związku z tym zalecamy używanie wyłącznie oryginalnych części zamiennych, elementów wyposażenia dodatkowego, wyposażenia specjalnego oraz oryginalnych worków na pył. Tylko w ten sposób możemy zagwarantować zarówno długi okres użytkowania odkurzacza, jak i niezmiennie wysoką skuteczność czyszczenia.

! Wskazówka:

- Stosowanie niedopasowanych lub odznaczających się niższą jakością części zamiennych, elementów wyposażenia dodatkowego/specjalnego oraz worków na pył może spowodować uszkodzenie odkurzacza, które nie jest objęte naszą gwarancją, jeżeli przyczyną uszkodzenia było właśnie używanie tego typu produktów.

Wskazówki dotyczące bezpieczeństwa

Odkurzacz spełnia wymogi techniki oraz przepisy bezpieczeństwa.

- Urządzenie mogą obsługiwać dzieci w wieku powyżej 8 lat oraz osoby z ograniczonymi zdolnościami fizycznymi, sensorycznymi lub umysłowymi, a także osoby nie posiadające wystarczającego doświadczenia i/lub wiedzy, jeśli pozostają pod nadzorem lub zostały pouczone, jak bezpiecznie obsługiwać urządzenie i są świadome związanego z tym niebezpieczeństwa.
- Dzieci nie mogą bawić się urządzeniem.
- Czyszczenie i czynności konserwacyjne nie mogą być wykonywane przez dzieci bez nadzoru dorosłych.
- Opakowania foliowe należy przechowywać w miejscu niedostępnym dla małych dzieci lub wyrzucić.
=> Istnieje niebezpieczeństwo uduszenia!

Odpowiednie użytkowanie

- Odkurzacz należy podłączać i uruchamiać wyłącznie zgodnie z informacjami zawartymi na tabliczce znamionowej.
- Nigdy nie odkurzać bez worka lub pojemnika na kurz filtra zabezpieczającego silnik oraz filtra wylotu powietrza.
=> Może to spowodować uszkodzenie urządzenia!
- W żadnym wypadku nie odkurzać szczotką ani dyszą w pobliżu głowy.
=> Istnieje niebezpieczeństwo obrażeń ciała!
- Podczas odkurzania schodów urządzenie musi znajdować się niżej niż użytkownik.

- Nie używać przewodu zasilającego ani węża do przenoszenia/transportowania odkurzacza.
 - Jeśli przewód zasilający urządzenia zostanie uszkodzony, musi zostać wymieniony przez producenta lub serwis producenta lub inną osobę z podobnymi kwalifikacjami, aby uniknąć zagrożeń.
 - W przypadku użytkowania urządzenia dłużej niż przez 30 minut należy całkowicie wyciągnąć przewód zasilający.
 - W celu odłączenia urządzenia od sieci ciągnąć za wtyczkę, a nie za przewód zasilający.
 - Przewodu zasilającego nie wolno prowadzić po ostrych krawędziach ani zaciskać.
 - Należy uważać, aby podczas automatycznego zwijania przewodu wtyczka nie obijała się o znajdujące się w pobliżu osoby, części ciała, zwierzęta lub przedmioty.
=> Kontrolować przewód zasilający, trzymając za wtyczkę.
 - Przed przystąpieniem do prac związanych z naprawą lub konserwacją odkurzacza należy wyciągnąć wtyczkę z gniazda sieciowego.
 - Nie włączać uszkodzonego odkurzacza. W przypadku zakłócenia w pracy urządzenia należy wyciągnąć wtyczkę z gniazda sieciowego.
 - W celu uniknięcia zagrożeń, naprawa urządzenia oraz wymiana części w odkurzaczu mogą być wykonywane wyłącznie przez autoryzowany serwis.
 - Odkurzacz należy chronić przed wpływem czynników atmosferycznych, wilgocią i źródłami ciepła.
 - Unikać kontaktu filtrów (worka na kurz filtr zabezpieczający silnik, filtr wylotu powietrza itp.) z materiałami łatwopalnymi oraz zawierającymi alkohol.
 - Odkurzacz nie nadaje się do stosowania na placach budowy.
=> Odsysanie gruzu budowlanego może prowadzić do uszkodzenia urządzenia.
 - Gdy odkurzacz nie jest używany, wyłączyć urządzenie i wyjąć wtyczkę z gniazda.
 - Stare urządzenie powinno zostać zabezpieczone przed ponownym użyciem, a następnie odpowiednio zutyłizowane zgodnie z obowiązującymi przepisami.
- ! Uwaga**
- Gniazdo sieci energetycznej musi być zabezpieczone bezpiecznikiem o mocy co najmniej 16 A. Jeżeli w momencie włączania urządzenia zadziała bezpiecznik, może to być spowodowane tym, że równocześnie inne urządzenia elektryczne o większej mocy przyłączeniowej podłączone są do tego samego obwodu prądowego. Zadziałania bezpiecznika można uniknąć, ustawiając najniższy stopień mocy przed włączeniem urządzenia i wybierając wyższy stopień dopiero po jego włączeniu.

Wskazówki dotyczące utylizacji

- **Opakowanie**
Opakowanie chroni odkurzacz przed uszkodzeniem podczas transportu. Składa się ono z materiałów bezpiecznych dla środowiska naturalnego i z tego względu nadaje się do odzysku surowców wtórnych. Niepotrzebne materiały opakowaniowe należy oddać do punktów zbiórki surowców wtórnych.

■ Stare urządzenia

Stare urządzenia często zawierają pełnowartościowe materiały. Z tego względu wysłużone urządzenie należy oddawać dostawcy względnie do centrum odzysku surowców wtórnych do ponownego wykorzystania. Informacje na temat aktualnie obowiązujących sposobów utylizacji można uzyskać w wyspecjalizowanym sklepie lub w urzędzie gminy.

■ Utylizacja filtrów i worków na kurz

Filtry i worki filtrujące wykonane są z materiałów przyjaznych dla środowiska. Jeśli nie zawierają substancji szkodliwych lub niedozwolonych, można je wyrzucić z odpadami komunalnymi.

Informacje dotyczące etykiety energetycznej

Niniejszy odkurzacz jest odkurzaczem uniwersalnym z węzłem głównym.

W celu uzyskania deklarowanej efektywności energetycznej i klasy skuteczności odkurzania na dywanach i twardej podłogach zalecane jest używanie przełączalnej szczotki uniwersalnej.

Obliczenia zostały dokonane zgodnie z Rozporządzeniem Delegowanym (UE) Nr 665/2013 wydanym przez Komisję w dniu 3 maja 2013, które stanowi uzupełnienie dyrektywy 2010/30/UE.

Wszystkie procedury, które nie są dokładnie opisane w niniejszej instrukcji, zostały wykonane w oparciu o normę DIN EN 60312-1:2017*.

*W przypadku badania okresu eksploatacji silnika przy opróżnionym pojemniku na kurz zdefiniowaną wartość należy zwiększyć o 10% podanego okresu eksploatacji silnika, który przyjęto do badania przy wypełnionym do połowy pojemniku na kurz.

Kérjük, őrizze meg a használati utasítást. A porszívó továbbadásakor adja oda a használati utasítást is.

Rendeltetésszerű használat

Ez a készülék csak háztartásban vagy ház körül való alkalmazásra készült. Ezt a készüléket legfeljebb 2000 méter tengerszint feletti magasságig való használatra tervezték. A porszívót kizárólag a használati utasítás előírásainak megfelelően használja.

Sérülések és károk elkerülése érdekében a porszívó nem használható a következő célokra:

- emberek vagy állatok leporoszívására
- a következők felszívására:
 - egészségre ártalmas, éles szélű, forró vagy forrásban lévő anyagok
 - nedves vagy folyékony anyagok
 - gyúlékony vagy robbanékony anyagok és gázok.
 - hamu, korom cserépkályhából és központifűtésberendezésekből
 - nyomtatók és fénymásolók toneréből származó por.

Pótalkatrészek, tartozékok, porzsákok

Eredeti pótalkatrészeinket, eredeti tartozékainkat és eredeti kiegészítő tartozékainkat csakúgy, mint eredeti porzsákjainkat porszívónk tulajdonságaihoz és követelményeihez tervezték. Ezért javasoljuk, hogy kizárólag eredeti pótalkatrészeket, eredeti tartozékokat, eredeti kiegészítő tartozékokat, valamint eredeti porzsákokat használjon. Így módon biztosíthatja porszívója hosszú élettartamát és a tartósan magas minőségű tisztítást.

! Megjegyzés:

- Nem megfelelő méretű vagy rosszabb minőségű pótalkatrészek, tartozékok/kiegészítő tartozékok és porzsákok használata károsíthatja a porszívót. Az ezen termékek használatából fakadó károkra a garancia nem vonatkozik.

Biztonsági útmutató

Ez a porszívó megfelel a technika mai állása szerint elfogadott szabályoknak és az ide vonatkozó biztonsági előírásoknak.

- A készüléket 8 év feletti gyerekek és csökkent fizikai, érzékszervi vagy szellemi képességű, ill. tapasztalatlan személyek csak felügyelet mellett használhatják, illetve akkor, ha megtanulták a készülék biztonságos használatát és megértették az ebből eredő veszélyeket.
- Soha ne engedjen gyerekeket a készülékkel játszani.
- A tisztítást és a felhasználói karbantartást soha nem végezhetik gyerekek felügyelet nélkül.
- A műanyag zacskók és fóliák kisgyermekektől távol tartandók és ártalmatlanításuk szükséges.
=>Fulladásveszély!

Megfelelő használat

- A porszívót csakis a típusbáza szerint csatlakoztassa és helyezze üzembe.
- Soha ne használja porzsák, ill. portartály, motorvédő szűrő és kifúvószűrő nélkül.
=> A készülék károsodhat!
- Soha ne tartsa a szívófejet és a csövet a fej közelében porszívózás közben.
=> Sérülésveszély!
- Lépcső porszívózásánál a készüléket a lépcsőn a munkát végző személyhez képest lejjebb kell elhelyezni.
- Ne húzza / szállítsa a porszívót a hálózati csatlakozókábelnél és a tömlőnél fogva.
- Ha a készülék hálózati csatlakozóvezetéke megsérül, a veszélyek elkerülése érdekében csak a gyártó, a vevőszolgálat vagy egy hasonlóan képzett személy cserélheti ki.
- Ha a működtetési idő meghaladja a 30 percet, a hálózati csatlakozókábelt teljesen húzza ki.

- Ne a csatlakozókábelnél, hanem a csatlakozó dugónál fogva húzza ki a készüléket a hálózatról.
- A hálózati csatlakozókábelt ne húzza át éles peremen és ne törje meg.
- Ügyeljen arra, hogy az automatikus kábel-visszacévlésnél a hálózati csatlakozódugó nehegyi személyeknek, testrészeknek, állatoknak vagy tárgyakkal ütködjön.
=> A hálózati csatlakozókábelt a csatlakozódugónál fogva vezesse.
- Mielőtt bármilyen munkát elvégezze a porszívóval, húzza ki a hálózati csatlakozódugót.
- Sérült porszívót ne helyezzen üzembe. Zavar esetén húzza ki a hálózati csatlakozódugót.
- A veszélyek elkerülése érdekében a porszívón csak erre felhatalmazott vevőszolgálat végezhet javításokat és alkatrészcserét.
- Óvja a porszívót az időjárás hatásaitól, nedvességtől és hőforrásoktól.
- Ne tegyen éghető vagy alkoholtartalmú anyagokat a szűrőre (porzsák, motorvédőszűrő, kifúvószűrő stb.).
- A porszívó nem alkalmas építkezéseken való alkalmazásra.
=> Az építési törmelék felszívása a készülék sérüléséhez vezethet.
- Kapcsolja ki a készüléket és húzza ki a hálózati csatlakozódugót, ha nem porszívózik.
- A kiselejtezett készüléket azonnal tegye használhatatlanná, ezután végezze el szakszerű ártalmatlanítását.
- **Kérjük, vegye figyelembe az alábbiakat**
- A hálózati csatlakozóaljzatot legalább 16 A-es biztosítéknak kell védenie.
Ha a biztosíték a készülék bekapcsolásakor egyszer kioldana, annak az lehet az oka, hogy egyidejűleg más nagy áramfelvételű elektromos készülék is ugyanarra az áramkörre lett csatlakoztatva.
A biztosíték kioldása elkerülhető, ha a készüléket bekapcsolás előtt a legalacsonyabb teljesítményfokozatra állítja, majd működés közben kapcsolja fokozatosan magasabb teljesítményfokozatra.

Környezetvédelmi tudnivalók

- **Csomagolás**
A csomagolás védi a porszívót a szállítás során keletkező sérülésektől. A csomagolás környezetbarát anyagokból készült, és ezért újrafeldolgozásra alkalmas. A továbbiakban már nem szükséges csomagolóanyagot helyezni el a szelektív gyűjtőhelyek megfelelő tárolóiban.
- **Régi készülék**
A régi készülék még sok értékes anyagot tartalmaz. Ezért kiselejtezett készülékét adja le újrahasznosításra kereskedőjénél vagy egy MÉH-telepen. Az aktuális ártalmatlanítási lehetőségekről érdeklődjön kereskedőjénél vagy a helyi önkormányzatnál.
- **A szűrő és a porzsák ártalmatlanítása**
A szűrő és a porzsák környezetet nem károsító anyagokból készültek. Amennyiben nem tartalmaznak olyan anyagokat, melyeket tilos a háztartási hulladékba helyezni, a szokásos háztartási hulladékkal együtt ártalmatlaníthatja.

Tudnivalók az energiacímkéhez

Ez a porszívó egy általános rendeltetésű porszívó lehetető tömlővel.

Szőnyeg és kemény padló esetén a megadott energiahatékonyság és takarításhatékonysági osztály eléréséhez használja az átkapcsolható univerzális szívófejet.

A számítások a 2010/30/EU irányelv kiegészítéséről szóló, 2013. május 3-i 665/2013/EU felhatalmazáson alapuló bizottsági rendeleten alapulnak.

A jelen használati utasításban pontosabban nem ismertett összes eljárás elvégzése a DIN EN 60312-1:2017* alapján történt.

*Ha a motor élettartamának ellenőrzését üres portartályval végzik, akkor a megadott értéket a motor élettartamának félig teli portartályval vizsgált értékéhez képest 10%-kal meg kell növelni.

kk

Пайдалану нұсқаулықтарын сақтап қойыңыз.

Шаңсорғышты басқа адамға бергенде пайдалану нұсқаулығын да беріңіз.

Тіісті пайдалану

Бұл құрылғы тек жеке үйде пайдалануға арналған. Бұл құрылғы теңіз деңгейінен максималды 2000 метрге дейін болған биіктікте пайдалануға арналған.

Шаңсорғышты тек осы пайдалану нұсқаулығындағы деректер бойынша пайдаланыңыз.

Жарақаттанулар мен зияндардың алды алу үшін, шаңсорғышты төмендегілер үшін пайдалану мүмкін емес:

- адамдар мен хайуандарды шаңсору.
- төмендегілерді шаңсору:
 - денсаулыққа зиянды, өткір қырлы, ыстық және қызып тұрған заттектерді.
 - ылғалды немесе сұйық заттектерді.
 - оңай жанып кететін немесе жарылып кететін заттектер мен газдар.
 - Плиткалық пештердің және орталық жылыту жүйелерінен күл, күйе.
 - Басып шығару мен көшіруден тонер шаңы.

Қосалқы бөлшектер, керек-жарақтар, шаң қабы

Біздің түпнұсқалық қосалқы бөлшектеріміз, біздің түпнұсқалық керек-жарақтарымыз пен арнайы керек-жарақтар біздің түпнұсқалық шаң қабы сияқты біздің шаңсорғыш сипаттары мен талаптарына сәйкестендірілген. Біз тек біздің түпнұсқалық қосалқы бөлшектерімізді, біздің түпнұсқалық керек-жарақтарымызды және арнайы керек-жарақтарымызды және біздің түпнұсқалық шаңсорғышты пайдалануды ұсынамыз. Осы жолмен шаңсорғышыңыздың ұзақ уақыт жұмыс істеуін және жуу жұмысының жоғары сапасын қамтамасыз ету мүмкін.

! Нұсқау:

Дәл дұрыс болмаған немесе сапасы төмен қосалқы бөлшектерді, керек-жарақтарды / арнайы керек-жарақтарды және шаң қаптарын пайдалану шаңсорғыш зақымдауына алып келуі мүмкін, олар біздің кепілдігіміз арқылы қаптанбайды, егер ол зияндар осы өнімдерді пайдалану себебінен пайда болған балса.

Қауіпсіздік нұсқалары

Осы шаңсорғыш техника танылған қағидаларына және дәл қауіпсіздік қағидаларына сай.

- Бұл құрылғыны жасы 8-дегі және одан үлкен балалардың, сонымен қатар қозғалу, сезу және ойлану мүмкіндіктері шектелген және/немесе жеткілікті білімі жоқ тұлғалардың пайдалануына тек оларды біреу қадағалаған жағдайда немесе осы құрылғыны қауіпсіз пайдалану нұсқауларымен таныс болса және дұрыс пайдаланбау салдарынан қандай қауіптердің орын алатынын түсінетін болса ғана пайдалануларына болады.
- Балаларға осы бұйыммен ойнауға рұқсат етпеңіз.
- Балаларға ересектердің қадағалауынсыз тазалау және алдын алу қызметі үшін орындалатын әрекеттерді орындауға рұқсат етпеңіз.
- Пластик қаптар мен пленкаларды балалар қолы жетпейтін жайда сақтағыз және қоқысқа тастаңыз.
=> Тұншығу қаупі бар!

Тиісті ретте пайдалану

- Шаңсорғышты тек зауыттық тақтайша бойынша қосып іске қосыңыз.
- Ешқашан шаң қабы немесе контейнерсіз моторды қорғау немесе үрлеу сүзгісін шаңсормаңыз.
=> Кір жуғыш машина бұзылып кетуі мүмкін!
- Ешқашан басы алдында форсунка мен құбырды шаңсормаңыз.
=> Жарақат алу қаупі бар!

- Сатыларда шаңсорғанда құрылғы әрдайым пайдаланушы астында тұруы керек.
 - Желіге қосу кабелі мен шлангты шаңсорғышты тасу / тасымалдау үшін пайдаланбаңыз. Осы бұйымның желі кабелі бұзылып зақымданған күйде болса, қауіптердің пайда болуын болдырмау үшін, оның шығарушы немесе техникалық қызмет көрсету орталығының маманы арқылы, немесе осыларға ұқсас арнайы білімі бар адам тарабынан ауыстырылуы қажет.
 - Жұмыс әдісі 30 минуттан ұзақ болса, желіге қосу кабелін толығымен тартып алыңыз.
 - Қосу кабеліне емес, розеткадан тартып құрылғыны желіден ажыратыңыз.
 - Желіге қосу кабелін өткір қырлардан тартпаңыз және басып қоймаңыз.
 - Желі ашасы кабель автоматты тартылмаса адамдар, дене мүшелері, хайуандар немесе заттар менен тартылып кетпеуіне көз жеткізіңіз.
=> Желіге қосу кабелін аша көмегімен апарыңыз.
 - Шаңсорғышта өткізілетін жұмыстардың барлығын өткізу алдынан желі айырын шығарып алыңыз.
 - Зақымдалған шаңсорғышты іске қоспаңыз. Ақаулық пайда болса ашаны тартып қойыңыз.
 - Қауіптердің алдын алу үшін шаңсорғышты тек өкілетті қызмет көрсету орталығы ғана жөндеуі немесе бөлшектерін ауыстыруы керек.
 - Шаңсорғышты ауа райы әсерінен, ылғалдықтан және жылу көздерінен қорғаңыз.
 - Жанатын немесе құрамында алкоголь бар заттектерді сүзгіге пайдаланбаңыз (шаң қабы, моторды қорғау сүзгісі, үрлеу сүзгісі т.б.).
 - Шаңсорғышты құрылыста пайдалану мүмкін емес.
=> Құрылыс қоқыстарын сору құрылғы зақымдануына алып келуі мүмкін.
 - Егер шаңсорғымасаңыз тоңазытқышты өшіріп ашаны розеткадан шығарыңыз.
 - Ескірген құрылғыларды пайдаланып болмайтын қылыңыз, сосын құрылғыны тиісті ретте кедеге жаратуға апарыңыз.
- !** **Ескеріңіз**
Желі розеткасында кемінде 16А сақтандырғышы болуы тиіс.
Егер сақтандырғыш құрылғы қосылғанда істеп қалса, онда бұл басқа электр құрылғылар да бірдей тоқ желісіне жоғары қосу мәнімен қосылған себебінен болуы мүмкін.
Сақтандырғыш істеп қалуын құрылғыны қосудан алдын ең төменгі басқышқа реттеп сосын ғана жоғарырақ қуат басқышына өтіңіз.

Көдеге жарату бойынша нұсқаулар

■ Орама

Қаптама шаңсорғышты тасымалдауда зақымданудан сақтайды. Ол қоршаған ортаға зиян келтірмейтін материалдардан жасалған сол үшін оны көдеге жарату мүмкін. Керегі жоқ орам материалдарын »Gü-ner Punkt« көдеге жарату жүйесінің жинау жайларына апарыңыз.

■ Ескірген құрылғылар

Ескі құрылғылар ішінде әлі де жоғары мәндік заттектер бар. Сол үшін ескі құрылғыны сатушыға немесе көдеге жарату орталығына беріңіз. Ағымдық көдеге жарату жолдары туралы ақпаратты сатушыдан немесе қоғамдық ұйымнан сұраңыз.

■ Сүзгі мен шаң қабын көдеге жарату

Сүзгі мен шаң қабы қоршаған ортаға зиян келтірмейтін материалдардан жасалған. Егер онда ұй қоюсы үшін тыйым салынған заттектер жоқ болса, оны қалыпты үй қоқысына тастау мүмкін.

Энергия белгісі бойынша нұсқаулар

Осы шаңсорғыш әмбебап шаңсорғыш алғашқы шлангпен болады.

Бұл шаңсорғыш жалпы мақсаттық шаңсорғыш.

Кілем немесе қатты еденде ең жоғары тиімділікке жету үшін ауыспалы әмбебап саптаманы пайдаланыңыз.

Есептер комиссияның (EO) Nр. 665/2013 3. Mai 2013 жарнамасына 2010/30/EU директивасына қосалқы болғанға негізделген. Осы нұсқауда дәл сипатталмаған әдістер DIN EN 60312-1:2017* негізінде орындалған.

*Егер мотор жұмыс істеу мерзімін тексеру бос шаң ыдысымен орындалатын болса, реттелетін мәнді мотор жұмыс істеу мерзімін жартылай толы шаң ыдысымен тексеру үшін берілген мәннен 10% жоғары реттеу керек.

zh

請妥善保存使用說明書。

將吸塵器轉交第三方時，請連同使用說明書一併交付。

符合規定使用

本機僅限於私人家庭及非商業環境中使用。本機適合在海拔最高 2,000 公尺以下使用。

僅可依照使用說明書上的指示使用本吸塵器。

為了避免人身受傷與機器損壞，不可將本吸塵器用在：

- 人類和動物。
- 吸入：
 - 有害健康、尖銳、高熱或灼熱的物質。
 - 潮濕或液態的物質。
 - 容易起燃或爆炸的物質和氣體。
 - 煙灰、爐具和中央吸氣設備的煤灰。
 - 印表機和複印機的碳粉塵。

備件、配件、集塵袋

如同本公司的原廠集塵袋，我們的原廠備件、原廠配件和特殊配件皆特別依照吸塵器的特性需求而設計。因此，建議您只使用原廠備件、原廠配件和特殊配件和本公司的原廠集塵袋。才可確保您吸塵器能擁有長期使用壽命和持久的高品質清潔性能。

！注意事項：

使用非精準密合或低品質的備件、配件／特殊配件和集塵袋可能造成您吸塵器的損壞，如因使用上述產品而導致損壞，則無法涵蓋在保固範圍內。

安全注意事項

本吸塵器符合公認的技術規範以及相關安全規定。

- 年滿 8 歲的兒童以及身體、感官或智力有缺陷之人士及缺乏相關經驗和知識之人士，應在負責安全使用機器人員的監督或指導下，瞭解使用機器可能帶來的危險後，方能使用本機。
- 請勿讓孩童將本機當成玩具玩耍。
- 在無人監督的情況下，不可由兒童進行清潔或保養。
- 塑料袋和包膜必須存放在兒童拿不到的地方並進行廢棄處理。
=> 有造成窒息的危險！

適當使用

- 僅可依照銘牌資料連接吸塵器和使用。
- 未安裝集塵袋或集塵盒、馬達防護和排氣過濾網時，絕不可進行吸塵。
=> 可能會造成產品損壞！
- 進行吸塵時，絕不可將吸頭和吸氣管置於頭部附近。
=> 此舉可能造成受傷危險！
- 於樓梯上吸塵時，必須將本產品置於使用者的下方。
- 不得以電源線和軟管攜帶/移動吸塵器。如本產品的電源線損壞，則必須透過製造商或其客服中心，或類似合格的人員進行更換，以防止發生危險。
- 如使用超過 30 分鐘，請完全拔掉電源線。
- 不可拉住充電線拔掉電源產品，而應拉住插頭。
- 不可將電源線拉往鋒利的邊緣並且不可擠壓。
- 在自動收線時，請注意不可讓電源插頭甩到人身、肢體、動物或物體上。
- 利用電源插頭導入電源線。
- 進行所有吸塵器的操作前，請先拉出電源線。
- 不可操作損壞的吸塵器。出現故障時，請拔掉電源插頭。
- 為避免發生危險，僅可由授權的客服中心進行吸塵器的維修和備件更換。
- 請保護吸塵器不受氣候、濕度和熱源的影響。
- 不可將可燃性或含酒精的物品放置在濾網（集塵袋、馬達防護濾網、排氣濾網等）上。
- 本吸塵器不適用於建築場所。
=> 吸入建築碎片可能造成本產品損壞。
- 不吸塵時，請關掉開關並拔掉電源線。
- 立即報廢不再使用的產品，然後安排適當的廢棄處理。

請注意

電源插座必須至少須由 1GA 的保險絲防護。
若此保險絲在開機時跳開，則同一個電路內可能同時連接了其他的高耗電電子裝置。
如您在開機時將功率調到最低，然後再調高，可避免保險絲跳開。

廢棄處理注意事項

- 包裝
包裝可保護吸塵器在運送時不受損傷。它以環保材質製作而成，因此可以回收再利用。請將不再需要的包裝材料送至「綠點」回收系統的收集處。
- 老舊家電
老舊的家電仍含有不少珍貴的材料。因此，請將不再使用的產品交給您的經銷商或回收中心進行資源回收。請查詢您的經銷商或當地機關有關最新的廢棄處理方式。
- 濾網和集塵袋的廢棄處理
濾網和集塵袋皆由環保材質製成。如未含家庭垃圾所禁止的物質，則可將其丟棄至一般家庭垃圾。

能源標籤的備註

本吸塵器為配備主要吸塵管之一般用途吸塵器。
如需在地毯上達到最佳的能源效益和清潔效果，請使用可替換的通用吸嘴。

計算方式基於授權規定（歐盟）編號665/2013由委員會於2013年5月3日制訂以補充規範2010/30/EU的內容。

指示內未有詳述的所有程序已按照DIN EN 60312-1:2017*列出。

*由於馬達運轉試驗是在集塵容器為空時進行，在集塵容器半滿時，所述之馬達運轉壽命必須增加10%。

ru

Сохраните инструкцию по эксплуатации. При передаче пылесоса новому владельцу не забудьте передать также инструкцию по эксплуатации.

Указания по использованию

Этот прибор предназначен только для домашнего использования и в бытовых условиях. Данный прибор предназначен для использования на высоте не более 2000 м над уровнем моря.

Во избежание травм и повреждений пылесос нельзя использовать для:

- чистки людей и животных;
- всасывания:
 - вредных для здоровья веществ, острых, горячих или раскалённых предметов;
 - мокрых предметов и жидкостей;
 - легковоспламеняющихся или взрывчатых веществ и газов;
 - пепла, сажи из кафельных печей и систем центрального отопления;
 - тонера из принтеров или копировальных аппаратов.

Запасные части, принадлежности, мешки для пыли

Наши оригинальные запасные части и принадлежности, а также оригинальные дополнительные принадлежности, как и оригинальные мешки для пыли, оптимально подходят к свойствам и требованиям наших пылесосов. Поэтому мы рекомендуем вам использовать исключительно оригинальные запасные части и принадлежности, а также лишь оригинальные дополнительные принадлежности и мешки для пыли. Только таким образом обеспечивается долгий срок службы и гарантируется высокий результат уборки с помощью вашего пылесоса.

Указание:

● использование неподходящих или некачественных запасных частей, принадлежностей/ дополнительных принадлежностей или мешков для пыли может вызвать повреждение пылесоса. Наша гарантия не распространяется на устранение повреждений, вызванных использованием подобных изделий.

Правила техники безопасности

Данный пылесос соответствует общепризнанным техническим требованиям и специальным правилам техники безопасности.

- Использование пылесоса детьми старше 8 лет и лицами с ограниченными физическими или умственными способностями, а также лицами, не имеющими опыта обращения с подобным оборудованием, допускается только под присмотром или после инструктажа по безопасному использованию прибора и осознания данными лицами опасностей, связанных с его эксплуатацией.
- Детям запрещено играть с прибором.
- Чистка и уход не должны производиться детьми без присмотра.
- Пластиковые мешки и полимерную плёнку храните и утилизируйте в недоступном для детей месте.
=> Опасность удушья!

Правильное использование

- Подключение к электросети и включение пылесоса должно производиться только с учётом данных типовой таблички.
- Никогда не используйте пылесос без сменного пылесборника либо контейнера для сбора пыли, моторного и выпускного фильтров.
=> Пылесос может быть повреждён!
- Не подносите всасывающую насадку и трубку к голове.
=> Это может привести к травме!
- При уборке лестницы пылесос всегда должен находиться ниже пользователя.
- Не используйте сетевой кабель и шланг для переноски /транспортировки пылесоса.
- Во избежание опасности замена поврежденного сетевого кабеля данного прибора может быть выполнена только производителем или авторизованной им сервисной службой либо лицом, имеющим аналогичную квалификацию.
- При продолжительности эксплуатации более 30 минут сетевой кабель необходимо полностью вытянуть.
- При отсоединении прибора от электросети всегда беритесь рукой за вилку, а не за сетевой кабель.
- Следите за тем, чтобы сетевой кабель не был зажат и не попадал на острые края предметов.
- Перед автоматическим сматыванием сетевого кабеля убедитесь в том, что его штекер не цепляется за людей, части тела, животных или другие объекты.
=> Отсоедините сетевой кабель от электросети, потянув за штекер.
- Не пользуйтесь неисправным пылесосом. При возникновении неисправности вынимайте вилку из розетки.
- Во избежание опасности все работы по ремонту и замене деталей пылесоса следует выполнять только в авторизованной сервисной службе.
- Защищайте пылесос от воздействия неблагоприятных метеорологических условий, влажности и источников тепла.
- Не подвергайте фильтры (сменный пылесборник, моторный фильтр, выпускной фильтр и т. д.) воздействию воспламеняющихся или спиртосодержащих веществ.
- Пылесос не предназначен для эксплуатации на строительных объектах.
=> При засасывании строительного мусора пылесос может выйти из строя.
- После окончания эксплуатации выключите прибор и сматывайте сетевой кабель.
- Отслужившие приборы сделайте непригодными для дальнейшего использования, а затем утилизируйте в соответствии с действующими правилами.
- ! **Внимание:**
 - Сетевая розетка должна быть защищена предохранителем не менее чем на 16А. При включении прибора предохранитель может сразу сработать, если одновременно в данную электрическую цепь включены другие приборы с большой общей потребляемой мощностью. Срабатывание предохранителя можно предотвратить, если перед включением прибора установить минимальную мощность, а затем постепенно увеличить её.

Инструкция по утилизации

■ Упаковка

Упаковка служит для защиты пылесоса от повреждений при транспортировке. Она изготовлена из экологически чистых материалов, поэтому её можно использовать для вторичной переработки. Использованные упаковочные материалы относятся в пункты приёма вторсырья.

■ Отслужившие приборы

Отслужившие приборы являются ценным сырьём для дальнейшего использования. Поэтому отслуживший прибор следует отнести дилеру или в пункт приёма вторсырья для дальнейшей утилизации. Информация о возможности утилизации находится у дилера или в местной администрации.

■ Утилизация фильтров и сменного пылесборника

Фильтры и сменный пылесборник изготовлены из экологически безвредных материалов. Если они не содержат в себе никаких веществ, запрещённых к утилизации с бытовым мусором, то вы можете утилизировать их вместе с бытовым мусором.

Примечания к таблице энергопотребления

Этот пылесос со шлангом является универсальным. Для достижения заявленного энергопотребления и класса чистки на коврах и половых покрытиях, используйте переключающуюся универсальную насадку.

Расчёты основываются на Делегированном Регламенте (ЕС) № 665/2013 Комиссии от 3 мая 2013 г., дополняющем Директиву 2010/30/ЕС.

Все действия, подробное описание которых не приведено в данном руководстве, основываются на DIN EN 60312-1:2017*.

*Если проводится проверка долговечности мотора с пустым пылесборником, для проверки долговечности мотора с заполненным наполовину пылесборником необходимо увеличить заданное значение долговечности на 10%.

th

โปรดเก็บคู่มือการใช้งานเล่มนี้เอาไว้ เมื่อมีการซ่อมหรือคุณผู้ดูแลไม่ทันบู๊ตั้น กรุณามอบคู่มือการใช้งานเล่มนี้ไปได้

วัตถุประสงค์ในการใช้งาน

เครื่องนี้ได้รับการออกแบบสำหรับใช้ภายในบ้านและครัวเรือน อุปกรณ์นี้มีการรับประกันสูงสุดถึง 2000 เมตรเหนือระดับน้ำทะเล ใช้เครื่องดูดฝุ่นตามคำแนะนำในคู่มือการใช้งานรุ่น

เพื่อป้องกันความเจ็บและการบาดเจ็บ จะดีไม่ใช้เครื่องดูดฝุ่นเพื่อ:

- ทำความสะอาดบุคคลหรือสัตว์ด้วยเครื่องดูดฝุ่น
- ทำความสะอาดสิ่งต่อไปนี้ด้วยเครื่องดูดฝุ่น:
 - วัตถุชิ้นเบา วัตถุแหลมคม วัตถุที่มีความร้อน หรือวัตถุแข็งจน
 - วัตถุที่เป็นของเหลวหรือเปื่อยยุ่ย
 - วัตถุและก๊าซที่ติดไฟหรือระเบิดได้ง่าย
 - แก้วน้ำ เขม่าจากเตา ยี่สิบชนิดและระบบทำความร้อนส่วนกลาง
 - เบาะจากเครื่องบินและเครื่องบินโดยสาร

ชิ้นส่วนอะไหล่ อุปกรณ์เสริม ถุงเก็บฝุ่น

ชิ้นส่วนอะไหล่ของทั้ง อุปกรณ์เสริม (พิเศษ) ของแท้ และถุงเก็บฝุ่นของแท้ของเรา ออกแบบขึ้นให้เหมาะกับคุณสมบัติและข้อกำหนดของเครื่องดูดฝุ่นของเรา ดังนั้นจึงขอแนะนำให้ใช้เฉพาะชิ้นส่วนอะไหล่ของแท้ อุปกรณ์เสริม (พิเศษ) ของแท้ และถุงเก็บฝุ่นของแท้ของเราเท่านั้น เพื่อให้มั่นใจได้ว่าเครื่องดูดฝุ่นของคุณจะมีอายุการใช้งานนาน และประสิทธิภาพการทำความสะอาดสูงสุดตลอดอายุการใช้งาน

! หมายเหตุ:

- การใช้ชิ้นส่วนอะไหล่ อุปกรณ์เสริม (พิเศษ) และถุงเก็บฝุ่นที่ไม่เหมาะสมหรือผิดคุณภาพ อาจทำให้เครื่องดูดฝุ่นของคุณชำรุดเสียหายได้ ทางเราไม่ขอรับประกันความเสียหายที่เกิดขึ้นกับผลิตภัณฑ์ดังกล่าว

ข้อมูลด้านความปลอดภัย

เครื่องดูดฝุ่นรุ่นนี้เป็นไปตามกฎด้านเทคโนโลยีอื่นที่เป็นที่ยอมรับและกฎระเบียบด้านความปลอดภัยที่เกี่ยวข้อง

- เด็กที่มีอายุ 8 ปีขึ้นไป ผู้พิการ ผู้ที่มีความบกพร่องทางประสาทสัมผัส ผู้มีอาการทางพฤติกรรมจิต หรือผู้ที่ขาดประสบการณ์หรือความรู้ สามารถใช้งานอุปกรณ์นี้ได้ หากอยู่ภายใต้การดูแลหรือได้รับการอธิบายวิธีการใช้งานอุปกรณ์อย่างปลอดภัย รวมถึงทำความเข้าใจเกี่ยวกับอันตรายที่อาจเกิดขึ้นจากการใช้งาน
- ห้ามให้เด็กเล่นอุปกรณ์นี้
- ห้ามให้เด็กทำความสะอาดหรือบำรุงรักษาเครื่องเองตามลำพัง
- ห้ามนำถุงพลาสติกและแผ่นฟิล์มที่จํานำไปทิ้งไปให้เด็กเล่น
=> มิฉะนั้น อาจทำให้ขาดอากาศหายใจได้

การใช้งานที่ถูกต้อง

- ❑ ต่อสายไฟและใช้เครื่องอุปโภคบริโภคตามข้อมูลจำเพาะบนแผ่นป้ายระบุค่าที่กำหนด
- ❑ ห้ามขุดดินโดยไม่มีจุดกันดินหรือถังเก็บดิน อุปกรณ์ป้องกันกันแรงกระแทก หรือกรงป้องกัน => มิฉะนั้น อาจทำให้เกิดเครื่องอุปโภคบริโภคชำรุดเสียหาย
- ❑ เมื่อใช้หัวขุดดินและท่อขุดดิน ตรวจสอบว่า วัสดุอย่าให้หวั่นหรือปลิวเครื่องอุปโภคบริโภค => มิฉะนั้น อาจได้รับบาดเจ็บ!
- ❑ ขณะขุดดินบนเนินดิน ต้องวางอุปกรณ์ให้ยึดตัวว่าด้วยข้อห้ามขุด
- ❑ ห้ามบนหรือเคลื่อนย้ายเครื่องอุปโภคบริโภคให้ข้ามไปหรือออกขุดดิน
- ❑ เพื่อความปลอดภัย ในกรณีที่ย้ายไปหลังขุดอุปกรณ์ชำรุดเสียหาย จะต้องให้ผู้ถือสิทธิ์ ผู้ให้บริการหลังการขาย หรือบุคลากรที่มีคุณสมบัติเทียบเท่าเป็นผู้เปลี่ยน
- ❑ ในกรณีที่ใช้เครื่องอุปโภคบริโภคเป็นเวลานานกว่า 30 ปี ให้พิจารณาไปถอดถอน
- ❑ ถอดปลั๊กอุปกรณ์ออกจากตัวรับโดยทันทีที่ตัวปลั๊ก ไม่ใช่ที่สายไฟ
- ❑ ห้ามหาคาสายไฟบนขอบที่มีความแหลมคม หรือปลั๊กที่สายไฟนั้นขึ้น
- ❑ กรณีที่หาคาสายไฟโดยบังเอิญในมือ ต้องหยุดมือไว้ ห้ามปลั๊กไม่ห้ามเข้าหากัน อวัยวะของร่างกาย สัตว์ หรือวัตถุใดๆ => ห้ามหาคาสายไฟโดยบังเอิญ
- ❑ ที่ปลั๊กถอดถอนที่อะไหล่จะดำเนินการได้ กับตัวเครื่องอุปโภคบริโภค
- ❑ ห้ามใช้เครื่องอุปโภคบริโภคที่ชำรุดเสียหาย หากพบความผิดปกติ ให้ถอดปลั๊กอุปกรณ์ก่อน
- ❑ เพื่อความปลอดภัย ต้องมีเจ้าหน้าที่ผู้ให้บริการหลังการขายที่ได้รับอนุญาตเป็นผู้ซ่อมและติดตั้งชิ้นส่วน อุปกรณ์เครื่องอุปโภคบริโภค
- ❑ ปกป้องเครื่องอุปโภคบริโภคจากสภาพอากาศ ความชื้น และแหล่งความร้อน
- ❑ ห้ามหาคาสายไฟหรือสายที่ส่วนประกอบของแอสบลูกถอดถอนตัวกรง (ดูฉบับเต็ม กรงป้องกันมอเตอร์กรงป้องกัน ฯลฯ)
- ❑ เครื่องอุปโภคบริโภคไม่เหมาะสำหรับใช้ในสถานที่ก่อสร้าง => การดูแลรักษาอุปกรณ์ก่อสร้างเวลาที่ใช้ขุดดินชำรุดเสียหายได้
- ❑ เมื่อไม่ใช้งาน ให้ปิดเครื่องและปลั๊กไฟถอดถอน
- ❑ เมื่อสิ้นสุดอายุการใช้งาน จะต้องทิ้งให้ขุดดินชำรุดโดยไม่โดยทันที แล้วนำไปกำจัดทิ้งอย่างเหมาะสม

! หมายเหตุ

- ❑ ต้องใช้เบรกเกอร์ขนาด 10 แอมแปร์เป็นน้อยในการปกป้องตัวรับหากพบการเกิดการตัดเมื่อเบรกเกอร์ชำรุดขุดดิน อาจเกิดจากการต่อเครื่องใช้ไฟฟ้าอื่น ๆ ที่มีกระแสไฟฟ้าแรงสูงเข้ากับวงจรไฟฟ้าเดียวกัน
- ❑ เมื่อใช้ขุดดินไม่ให้เกิดการตัดเบรกเกอร์ ให้ใส่สวิตช์คำสั่งให้ขุดดินก่อนเบรกเกอร์ชำรุดแล้วนั้น คำสั่งให้ขุดดินเมื่อเสร็จหรือทำงานแล้วเท่านั้น

ข้อมูลการกำจัดทิ้ง

- ❑ **บรรจุภัณฑ์**
บรรจุภัณฑ์ที่ติดแบบพับ อีกรปกป้องเครื่องอุปโภคบริโภคไม่ให้ชำรุดเสียหายจะขนส่ง ทำจากวัสดุที่เป็นมิตรต่อสิ่งแวดล้อม จึงสามารถนำกลับมาใช้ใหม่ได้ สำหรับบรรจุภัณฑ์ที่ไม่ต้องการใช้อีก ให้นำไปทิ้งที่จุดรีไซเคิลที่เหมาะสม
- ❑ **เครื่องนำ**
เครื่องนำที่เก่าหรือชำรุดที่มีวัสดุรีไซเคิลจำนวนมาก ส่วนหนึ่งจึงควรมีเครื่องนำที่สิ้นสุดอายุการใช้งานแล้วไปให้ตัวแทนจำหน่ายหรือศูนย์รีไซเคิล เพื่อนำกลับไปหมุนเวียนใช้ใหม่ สำหรับบริษัทกำจัดทิ้งในปัจจุบัน ไปทดสอบตัวแทนจำหน่ายหรือสต็อกของในสต็อก
- ❑ **การกำจัดตัวกรองและถุงเก็บดิน**
ตัวกรองและถุงเก็บดินเกิดจากวัสดุที่เป็นมิตรต่อสิ่งแวดล้อม จึงสามารถทิ้งร่วมกับขยะทั่วไปในบ้านได้ ตราบเท่าที่ไม่ม่มีวัตถุใดๆ ที่ไม่อนุญาตให้ทิ้งร่วมกับขยะในบ้าน

หมายเหตุเกี่ยวกับฉลากประหยัดพลังงาน

เครื่องอุปโภคบริโภคนี้เป็นเครื่องอุปโภคบริโภคสายพันธุ์ที่มีประสิทธิภาพการใช้พลังงานที่ต่ำ
เพื่อการอุปโภคบริโภคและประหยัดพลังงานโดยใช้พลังงานอย่างมีประสิทธิภาพมากที่สุด โปรดใช้หัวขุดดินแบบมินิเวอร์ชันที่ติดตั้งเปลี่ยนได้
คำนำหน้าค่าความถี่ของระบบของสหภาพยุโรป (Delegated Regulation) ฉบับที่ 665/2013 ลงวันที่ 3 พฤษภาคม 2013 โดยเป็นส่วนเสริมของกฎระเบียบ Directive 2010/30/EU กระบวนการทั้งหมดในคำนำหน้าซึ่งไม่มีปรากฏไว้โดยละเอียด จะแสดงไว้ตามกฎระเบียบ DIN EN 60312-1:2017*
*เนื่องจากมีการทดสอบการทำงานของมอเตอร์โดยที่ฉลากเป็นพลังงานเปล่า จึงต้องเพิ่มอายุการใช้งานของมอเตอร์ที่ระบุไว้ 10% สำหรับการทดสอบที่ฉลากเป็นปริมาณบรรจุอุปกรณ์หนึ่ง

- التخلص من الفلتر وكيس الفلتر
الفلتر وكيس الفلتر مصنوعان من مواد غير ضارة بالبيئة. وطالما
أنهما لا يحتويان على أية مواد يُحظر إلّاؤها ضمن القمامة المنزلية،
فإنه يمكن التخلص منهما ضمن القمامة المنزلية العادية.

قراءة قس لم صوص خب تاداشر!

هذه المكثسة الكهربائية تعتبر مكثسة متعددة الاستخدامات مزودة بخرطوم رئيسي.
تايضراً لا داجبها على ليغثبها دن ع نل عها فيظنلها أو قاطلا ءءءك ءىف لدا لوصول
رييغثلل لباقلا ءءءاشلا فيظنلها ءوف مادغسا يجرى قبلصلا
تعتمد الحسابات على التشريع الفرعي

**(الاتحاد الأوروبي) رقم 2013/665 الصادر عن اللجنة
بتاريخ 3 مايو 2013 استكمالاً للائحة الاتحاد الأوروبي EU/30/2010.
جميع الإجراءات غير المشروحة في هذه التعليمات بدقة
تم ذكرها بالتفصيل في المواصفة الأساسية
*1:2017-EN 60312.**

*نظراً لأنه قد تم إجراء اختبار العمر الافتراضي للمحرك بينما وعاء
الآتربة فارغ، فإنه يجب زيادة العمر الافتراضي المذكور للمحرك عند
إجراء الاختبار بوعاء آتربة نصف ممثل بمقدار 10 %.

■ يجب حفظ الأكياس البلاستيكية والرقاقات بعيداً عن متناول الأطفال

والتخلص منها.

<= وإلا فيسكون هناك خطر الاختناق!

الإستخدام الصحيح

- يجب دائماً توصيل المكينة وتشغيلها وفقاً للبيانات المحددة في لوحة الصنع.
- لا يتم أبداً بتشغيل بدون كيس الفلتر أو وعاء الأتربة أو فلتر حماية المحرك و فلتر الطرد.
- <= قد يتعرض الجهاز للضرر!
- من أجل أن يتم تبريد اب قروم امل او فيضن يتلا ةفوف مادخنتسراب طفشربلاب ادبا مقبت ال <= وإلا فيسكون هناك خطر من التعرض للإصابة!
- عند تشغيل المكينة على الدرج (السلام) يجب أن تكون دائماً في مستوى أدنى من مستوى المستخدم.
- لا يجوز استخدام كابل الكهرباء أو الخرطوم لحمل/نقل المكينة.
- في حالة تعرض كابل الكهرباء العاصر بالجوهر للحرور، فإنه يجب استبداله عن طريق الجهة الصانعة أو مركز خدمة العملاء للتعليق لها أو على يد شخص مؤهل بنفس القدر، وذلك تحسباً للمخاطر.
- جـرا غل لبم الفلاب يئابربطلا ليصوتلا لبابك بحسباً عقيقـد 30 لـدع ديزت قتمل ليغشربلا علاح يف لفصل المكينة عن التيار الكهربائي لا تجذب كابل الكهرباء، بل اجنب القابس.
- لا تمرر كابل الكهرباء على جوانب حادة أثناء سحبه ولا تجعله يتعرض للانحصار.
- ضارغ وأ تانواويح وأ مسجلنا زم عاج وأ دارفاً اجتاب يئابربطلا سباقلا عسدي ال أاعلام لـدع صرحا يئابربطلا سباقلا ؤطنابوب يئابربطلا ليصوتلا لبابك ميحوبسب مق <= لبالبث ليكيتبامثبوتالاب بحسبلا دنع قبل القيام بأية أعمال على المكينة أفضل القابس الكهربائي عن مصدر التيار.
- لا يتم بتشغيل المكينة إذا كان بها تلف. وفي حالة ظهور أي خلل أفضل القابس الكهربائي عن مصدر التيار.
- لتجنب التعرض للأخطار لا يجوز أن تتم عمليات الإصلاح واستبدال قطع غيار المكينة إلا لدى مركز خدمة العملاء المعتمد.
- يجب حماية المكينة من تأثير عوامل الطقس والرطوبة ومصادر الحرارة.
- لا تضع أية مواد قابلة للاشتعال أو تحتوي على كحول على الفلاتر (كيس الفلتر، فلتر حماية المحرك، فلتر الطرد وخلافه).
- المكينة غير مناسبة للاستخدام في أماكن البناء.
- <= شطط مخلفات البناء قد يؤدي إلى تعرض المكينة للضرر.
- طفشربلاب مايقلا مدع علاح يف يئابربطلا سباقلا بحسباً وازاجلا فحواً يلزم على الفور تعطيل الأجهزة القديمة المستعملة وجعلها غير صالحة للاستخدام ثم التخلص منها بعد ذلك بالطرق الصحيحة المقررة.

! انتبه من فضلك

- يجب أن يكون المقبس مؤمناً بمصهر 16 أمبير على الأقل.
- إذا حدث أن احترق المصهر ذات مرة عند تشغيل المكينة، فقد يكون ذلك بسبب وجود أجهزة كهربائية أخرى ذات استهلاك عالٍ للتيار متصلة بنفس الدائرة الكهربائية في نفس الوقت.
- يمكن تفادي احتراق المصهر الكهربائي، وذلك بضبط المكينة على أدنى درجة للشفط قبل تشغيلها ثم اختيار درجة شطط أعلى بعد ذلك.

إرشادات التخلص من المخلفات

عبوة التغليف

- تعمل عبوة التغليف على حماية المكينة من التعرض للضرر أثناء نقلها، وهي مكونة من مواد صديقة للبيئة، لذا يمكن إعادة تدويرها. تخلص من مواد التغليف التي لم تعد هناك حاجة إليها بتسليمها إلى مستويات التجميع التابعة لنظام إعادة استغلال المخلفات «Grüner Punkt» (النقطة الخضراء).

المكائن القديمة

- تحتوي المكائن القديمة على العديد من المواد ذات القيمة، لذلك قم بتسليم مكائنك المستهلكة إلى التاجر الذي اشتريتها منه أو إلى أحد مراكز إعادة التدوير، حتى يتم إعادة الانتفاع بها مرة أخرى. للاستعلام عن أحدث سبل تكهين المواد والأجهزة القديمة توجه إلى التاجر الذي تتعامل معه أو إلى إدارة البلدية.

تطويرها خصيصاً لمكنسك لتحقيق أفضل نتيجة تنظيف ممكنة.
يرجى الاحتفاظ بدليل الاستخدام. في حالة إعادة المكنسة لشخص آخر، يرجى اصطوله دليل الاستخدام معها.

الاستخدام المطابق للتعليمات

هذا الجهاز مخصص للاستخدام المنزلي وفي النطاق الداخلي فقط هذا الجهاز مناسب للاستخدام على ارتفاع حتى 2000 متر فوق سطح البحر بعد أقصى.

لتجنب حدوث إصابات أو أضرار لا يجوز استخدام المكنسة للأغراض التالية:

- تنظيف الأشخاص أو الحيوانات.
- شغل:
- الحشرات الصغيرة (مثل الذباب والعنكبوت وخلافه، ...).
- المواد الضارة بالصحة أو الساخنة أو المتباعدة أو الأجسام حادة الحواف.
- المواد الرطبة أو السائلة.
- الغزوات والمواد سريعة الاشتعال أو المتفجرة.
- الرماد والسخام من المدافئ الحجرية وأنظمة التفتلة المركزية.

قطع الغيار، والملحقات التكميلية، وأكياس الأتربة

قطع غيارنا الأصلية، وملحقاتنا التكميلية الأصلية والملحقات الخاصة الأصلية متوافقة، مثل أكياس الأتربة الأصلية، مع خصائص ومتطلبات المكانس الخاصة بنا. لذلك ننصحك باقتصار الاستخدام على قطع غيارنا الأصلية، وملحقاتنا التكميلية الأصلية والملحقات الخاصة الأصلية وأكياس الأتربة الأصلية الخاصة بنا. وبهذه الطريقة تضمن عمراً طويلاً وجوداً عالية باستمرار لأداء التنظيف بمكنسك.

ملحوظة:

استخدام قطع غيار، وملحقات تكميلية/ملحقات خاصة وأكياس أتربة غير مطابقة بدقة أو ذات قيمة منخفضة من حيث الجودة قد يؤدي إلى وقوع أضرار بمكنسك، وهذه الأضرار لا يغطيها الضمان الخاص بنا، طالما أنها وقعت بسبب استخدام مثل هذه المنتجات.

إرشادات الأمان

هذه المكنسة تفي بالقواعد التقنية المعتمدة

وشروط الأمان ذات الصلة.

- الأطفال ابتداءً من سن ٨ سنوات فما فوق والأشخاص ذوي القدرات الجسدية أو الحسية أو العقلية المحدودة أو الذين يعانون من قصور في الخبرة و/أو ضعف في المعرفة يمكنهم استخدام هذه المكنسة إذا تم مراقبتهم أثناء ذلك أو شرح كيفية استخدام المكنسة لهم وتوعيتهم بالأخطار الناتجة عن ذلك.
- لا يجوز للأطفال اللعب بالمكنسة.
- لا يجوز للأطفال تنظيف المكنسة أو إجراء أعمال الصيانة المسموح بها للمستخدم بدون مراقبة.

Es freut uns, dass Sie sich für einen Bosch Staubsauger der Baureihe Runn`n entschieden haben.

In dieser Gebrauchsanweisung werden verschiedene Runn`n – Modelle dargestellt. Es ist deshalb möglich, dass nicht alle beschriebenen Ausstattungsmerkmale und Funktionen auf Ihr Modell zutreffen. Sie sollten nur das Original Zubehör von Bosch verwenden, das speziell für Ihren Staubsauger entwickelt wurde, um das bestmögliche Saugergebnis zu erzielen.

Die Gebrauchsanweisung bitte aufbewahren. Bei Weitergabe des Staubsaugers an Dritte bitte Gebrauchsanweisung mitgeben.

Bitte Bildseiten ausklappen!

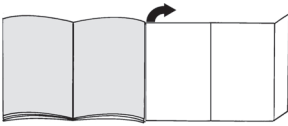

Gerätebeschreibung

- 1 umschaltbare Bodendüse* (Aussehen der Düse kann bei gleicher Funktionsweise von der Abbildung abweichen)
- 2 Teleskoprohr mit Schiebetaste ohne Zubehörverbindung*
- 3 Teleskoprohr mit Schiebemanschette mit Zubehörverbindung*
- 4 Saugschlauch
- 5 Handgriff
- 6 Schaumfilter
- 7 Parkhilfe an der Geräterückseite
- 8 Deckel Ausblasfilter
- 9 Netzanschlusskabel
- 10 Gerätedeckel
- 11 Deckel Schaumfilter
- 12 Tragegriff
- 13 Ein-/ Austaster mit elektronischem Saugkraftregler
- 14 Filterkontrollanzeige (Sensor Control)
- 15 Staubbehälter mit Tragegriff
- 16 Abstellhilfe an der Geräteunterseite
- 17 Abdeckung Flusensieb
- 18 Kombidüse*
- 19 Zubehörträger für Kombidüse*
- 20 Profi-Polsterdüse*
- 21 Profi-Fugendüse*
- 22 Polsterdüse
- 23 Zubehöralter*
- 24 Fugendüse
- 25 Borstenkranz (zur Montage auf Polsterdüse)*

- 26 Bohrdüse*
- 27 Möbelpinsel*
- 28 Hartbodendüse*
- 29 Hartbodendüse*

Ersatzteile und Sonderzubehör

A Hartboden-Düse BBZ123HD



Zum Saugen glatter Böden (Parkett, Fliesen, Terracotta,...)

B Hartboden-Düse BBZ124HD



Mit 2 rotierenden Bürstenrollen
Zum Pflegen wertvoller Hartböden
und besserer Aufnahme von grobem
Schmutz.

Vor dem ersten Gebrauch

Bild 1

- Handgriff auf Saugschlauch stecken und verrasten.

Inbetriebnahme

Bild 2

- Saugschlauchstutzen in die Saugöffnung des Gerätes schieben und hörbar verrasten.

Bild 3*

- a) Teleskoprohr ohne Zubehörverbindung: Handgriff in das Teleskoprohr schieben.
- b) Teleskoprohr mit Zubehörverbindung: Handgriff bis zum Einrasten in das Teleskoprohr schieben.

Bild 4*

- a) Düse ohne Zubehörverbindung: Teleskoprohr in den Stutzen der Bodendüse schieben.
- b) Düse mit Zubehörverbindung: Teleskoprohr bis zum Einrasten in den Stutzen der Bodendüse schieben.

Bild 5*

- Durch Betätigen der Schiebetaste bzw. Schiebemanschette in Pfeilrichtung Teleskoprohr entriegeln und gewünschte Länge einstellen. Der Schiebewiderstand auf Teppich ist am geringsten bei komplett ausgezogenem Teleskoprohr.

Bild 6*

- a) Zubehörträger in der gewünschten Position auf das Teleskoprohr stecken.
- b) Polsterdüse mit Borstenkranz und Fugendüse von oben bzw. unten mit etwas Druck in den Zubehörträger einsetzen.

* je nach Ausstattung

Bild 7*

- Zubehörtträger auf Kombidüse schieben und auf Saug-/ Teleskoprohr clipsen.

Bild 8

- Netzanschlusskabel am Stecker greifen, auf die gewünschte Länge herausziehen und Netzstecker einstecken.



Bild 9

- Staubsauger durch Drücken der Ein- / Austaste ein- oder ausschalten.

Saugkraft regeln

Bild 10

Durch Drehen des Regelknopfes kann die gewünschte Saugkraft stufenlos eingestellt werden.

- **Niedriger Leistungsbereich** 
=> Für das Absaugen empfindlicher Materialien, z.B. empfindliche Polster, Gardinen, etc.
- **Mittlerer Leistungsbereich** 
=> Für die tägliche Reinigung bei geringer Verschmutzung.
- **Hoher Leistungsbereich** 
=> Zur Reinigung robuster Bodenbeläge, Hartböden und bei starker Verschmutzung.



Saugen

! Achtung

- Bodendüsen unterliegen, abhängig von der Beschaffenheit ihres Hartbodens (z.B. raue, rustikale Fliesen) einem gewissen Verschleiß. Deshalb sollten Sie in regelmäßigen Abständen die Laufsole der Düse überprüfen. Verschlissene, scharfkantige Düsensohlen können Schäden auf empfindlichen Hartböden wie Parkett oder Linoleum verursachen. Der Hersteller haftet nicht für eventuelle Schäden, die durch eine verschlissene Bodendüse verursacht werden.

Bild 11

Umschaltbare Bodendüse einstellen:

- Teppiche und Teppichboden => 
- Hartboden / Parkett => 

Wenn Sie größere Partikel einsaugen, dann achten Sie bitte darauf, dass Sie diese Partikel nacheinander und vorsichtig einsaugen, um nicht den Saugkanal der Bodendüse zu verstopfen.

Gegebenenfalls sollten Sie die Düse anheben, um die Schmutzpartikel besser einsaugen zu können.

Saugen mit Zusatzzubehör

Bild 12*

Düsen je nach Bedarf auf Saugrohr oder Handgriff stecken:

- a) Fugendüse zum Absaugen von Fugen und Ecken, etc.
- b) Polsterdüse zum Absaugen von Polstermöbeln, Vorhängen, etc.
- c) Polsterdüse mit aufgesetztem Borstenkranz zum Absaugen von Fensterrahmen, Schränken, Profilen, etc.
Nach Gebrauch Fugendüse und Polsterdüse wieder in den Zubehörtträger einsetzen.
- d) Profi-Fugendüse
Extralange Fugendüse zum Reinigen von Fugen, Ecken und schmalen Zwischenräumen, z.B. im Auto, etc.
- e) Profi-Polsterdüse
Zum leichten und gründlichen Reinigen von Polstermöbeln, Vorhängen, etc.
Zur Reinigung die Profi-Polsterdüse einfach mit dem Handgriff absaugen.
- f) Möbelpinsel
Zum Reinigen von Fensterrahmen, Schränken, Profilen, usw.
- g) Hartbodendüse zum Saugen von harten Bodenbelägen (Fliesen, Parkett usw.)

Hartbodendüse reinigen

Bild 13*

- a) Zum Reinigen die Düse von unten absaugen.
- b) Aufgewickelte Fäden und Haare mit einer Schere durchschneiden und absaugen.

Bohrdüse

Bild 14*

- Bohrdüse am Handgriff befestigen und so an der Wand platzieren, dass die Bohrlochöffnung der Düse direkt über dem zu bohrenden Loch sitzt.
- Gerät auf niedrigem Leistungsniveau einstellen und dann einschalten.
- Bohrdüse wird durch die Saugkraft in der gewünschten Position gehalten. Eventuell empfiehlt es sich die Leistung höher nachzuregulieren, je nach Oberflächenbeschaffenheit der zu bohrenden Wand, um das Festsaugen der Bohrdüse sicherzustellen. Beim Bohren wird der Feinstaub automatisch aufgesaugt.

Bild 15

Bei kurzen Saugpausen können Sie die Parkhilfe an der Geräterückseite benutzen.

- Nach Abschalten des Gerätes Haken der Bodendüse in die Parkhilfe schieben.

Bild 16

Beim Saugen auf Treppen muss das Gerät unten am Treppenbeginn positioniert werden. Sollte das nicht ausreichen, so kann das Gerät auch am Tragegriff oder am Handgriff der Staubbox transportiert werden.

Nach dem Saugen

Bild 17

- Gerät ausschalten.
- Netzstecker ziehen.
- Kurz am Netzanschlusskabel ziehen und loslassen. (Kabel rollt sich automatisch auf).

Bild 18*

- Durch Betätigen der Schiebetaste in Pfeilrichtung Teleskoprohr entriegeln und zusammenschieben.

Bild 19

Zum Abstellen des Gerätes können Sie die Abstellhilfe an der Geräteunterseite nutzen.

- a) Gerät am Schlauch oder Staubbehältergriff aufrichten.
- b) Haken an der Bodendüse in die Abstellhilfe schieben.

Demontage

Bild 20

- Zum Entfernen des Saugschlauches beide Rastnasen zusammendrücken und Schlauch aus der Saugöffnung des Gerätes herausziehen.

Bild 21*

- a) Teleskoprohr ohne Zubehörverbindung:
Zum Lösen der Verbindung Handgriff etwas drehen und aus dem Teleskoprohr ziehen.
- b) Teleskoprohr mit Zubehörverbindung:
Zum Lösen der Verbindung Entriegelungshülse am Teleskoprohr drücken und Handgriff herausziehen.

Bild 22*

- a) Düse ohne Zubehörverbindung:
Zum Lösen der Verbindung Teleskoprohr etwas drehen und aus der Bodendüse ziehen.
- b) Düse mit Zubehörverbindung:
Zum Lösen der Verbindung Entriegelungshülse drücken und Teleskoprohr aus der Bodendüse ziehen.

Reinigung & Pflege

Staubbehälter leeren

Bild 23

Um ein gutes Saugergebnis zu erzielen, sollte der Staubbehälter nach jedem Saugvorgang geleert werden, spätestens jedoch dann, wenn der Staub an einer Stelle im Behälter die Höhe der Markierung erreicht hat.

! Achtung

- Staubbehälter lässt sich nur in horizontaler Lage des Gerätes entnehmen. Stellen Sie deshalb das Gerät auf den Boden, um die Verriegelung der Entriegelungstaste zu lösen.

Bild 24

- a) Entriegelungstaste drücken und den Staubbehälter mit Hilfe des Handgriffs aus dem Gerät ziehen.
- b) Deckel des Staubbehälters abnehmen und Staubbehälter entleeren.
- c) Deckel auf den Staubbehälter aufsetzen.
- d) Entfernen Sie eventuell vorhandenen Schmutz unterhalb der Auswurföffnung.
- e) Staubbehälter in das Gerät einsetzen und hörbar verrasten.

Wartung des Staubabscheidesystems

Ihr Gerät ist mit einer Sensor Control Anzeige ausgestattet. Diese Funktion überwacht permanent, ob Ihr Staubsauger auf seinem optimalen Leistungsniveau arbeitet. **Bild 25**

Im Normalbetrieb

Bild 25

Die Anzeige (blauer Ring) blinkt rot, wenn der Schaumfilter gereinigt werden muss. Das Gerät wird automatisch auf die niedrigste Leistungsstufe zurückgeregelt.

Schaumfilter reinigen

Bitte schalten Sie das Gerät aus.

Bild 26

- a) Deckel des Schaumfilters durch Ziehen am Verschlusshebel öffnen.
- b) Filterkassette mit Schaumfilter an der Griffflasche herausnehmen.
- c) Schaumfilter aus der Filterkassette nehmen und beide Teile ausklopfen.
- d) Bei starker Verschmutzung sollte der Schaumfilter und die Filterkassette unter fließendem Wasser gereinigt werden.
Die Einheit kann optional bei max. 30°C im Schonwaschgang und niedrigster Schleuder-Drehzahl in der Waschmaschine gereinigt werden.
TIPP: Verstauen Sie die Filtereinheit zum Schutz der restlichen Wäsche in einem Wäschebeutel.
- e) Filterschaum und Filterkassette mind. 24 Stunden komplett trocknen lassen und anschließend Schaumfilter wieder in die Filterkassette einsetzen.
- f) Die Filterkassette mit dem Schaumfilter wieder in das Gerät einsetzen. Den Deckel des Schaumfilters schließen.

! Achtung

- Deckel schließt nur mit eingelegtem Filter.

Im Störfall

Die Sensor Control Anzeige blinkt auch nach der Reinigung des Schaumfilters:

Blockierung aus der Abscheideeinheit entfernen

Bild 27

- Bitte schalten Sie das Gerät aus.
- a) Gerätedeckel an der Griffmulde fassen und öffnen.
- b) Abdeckung durch Drehen gegen den Uhrzeigersinn entriegeln und aus dem Gerät entfernen.
=> Blockierung aus der Abscheideeinheit entfernen.
- c) Abdeckung aufsetzen und durch Drehen im Uhrzeigersinn verriegeln.
=> Gerätedeckel schließen.

Sollte die Sensor Control Anzeige weiterhin rot blinken, überprüfen Sie, ob Düse, Saugrohr oder Saugschlauch verstopft sind. Auch das kann zum Auslösen der Sensor Control Anzeige führen.

Ausblasfilter-Pflege

Je nach Ausführung ist Ihr Gerät entweder mit einem (H)EPA-Filter **Bild 28** oder einem Microfilter **Bild 29** ausgestattet.

Je nach Ausführung verfügt Ihr Gerät über eine zusätzliche Geräuschdämmung nach dem (H)EPA- oder Microfilter - Diese muss nicht gereinigt werden.

(H)EPA-Filter

Waschbaren (H)EPA-Filter reinigen

Der (H)EPA-Filter mit dem Aufdruck "washable" ist so ausgelegt, dass er nicht ausgetauscht werden muss, wenn das Gerät bestimmungsgemäß im Haushalt verwendet wird.

Damit der Staubsauger auf seinem optimalen Leistungsniveau arbeitet, sollte der Ausblasfilter nach einem Jahr ausgewaschen werden. Die Filterwirkung des Filters bleibt erhalten, unabhängig von einer möglichen Verfärbung der Filteroberfläche.

Bild 28*

- a) Deckel des Ausblasfilters durch Drücken und Ziehen an der Verschlusslasche öffnen.
- b) (H)EPA-Filter entriegeln und aus dem Gerät entnehmen.
- c) Filtereinheit ausklopfen und unter fließendem Wasser auswaschen.
Die Einheit kann optional bei max. 30° C im Schonwaschgang und niedrigster Schleuder-Drehzahl in der Waschmaschine gereinigt werden.
TIPP: Verstauen Sie die Filtereinheit zum Schutz der restlichen Wäsche in einem Wäschebeutel.
- d) (H)EPA-Filter nach kompletter Trocknung (mind. 24h) wieder in das Gerät einsetzen und verriegeln.
=> Deckel Ausblasfilter schließen. Dabei den Riegel nach oben drücken bis dieser hörbar einrastet.

Microfilter

Microfilter reinigen

Der Microfilter ist so ausgelegt, dass er nicht ausgetauscht werden muss, wenn das Gerät bestimmungsgemäß im Haushalt verwendet wird. Damit der Staubsauger auf seinem optimalen Leistungsniveau arbeitet, sollte der Ausblasfilter nach einem Jahr ausgewaschen werden. Die Filterwirkung des Filters bleibt erhalten, unabhängig von einer möglichen Verfärbung der Filteroberfläche.

Bild 29*

- a) Deckel des Ausblasfilters durch Drücken und Ziehen an der Verschlusslasche öffnen.
- b) Filtereinheit mit Filterschaum und Microfilter durch Ziehen an der Verschlusslasche entriegeln und aus dem Gerät entnehmen.
- c) Filterschaum und Microfilter aus dem Filterrahmen entnehmen.
- d) Filterschaum und Microfilter unter fließendem Wasser auswaschen. Diese können optional bei max. 30°C im Schonwaschgang und niedrigster Schleuder-Drehzahl in der Waschmaschine gereinigt werden.
TIPP: Verstauen Sie die Einheit zum Schutz der restlichen Wäsche in einem Wäschebeutel.
- e) Filterschaum und den Microfilter erst nach kompletter Trocknung (mind. 24h) wieder in das den Filterrahmen einsetzen.
- f) Setzen Sie die Filtereinheit in das Gerät ein und lassen Sie die Verschlusslaschen hörbar einrasten.
- g) Deckel Ausblasfilter schließen. Dabei den Riegel nach oben drücken bis dieser hörbar einrastet.

Reinigungshinweise

Vor jeder Reinigung des Staubsaugers, muss dieser ausgeschaltet und der Netzstecker gezogen werden. Staubsauger und Zubehörteile aus Kunststoff können mit einem handelsüblichen Kunststoffreiniger gepflegt werden.

! Achtung:

- **Keine Scheuermittel, Glas- oder Allzweckreiniger verwenden. Staubsauger niemals in Wasser tauchen.**

Technische Änderungen vorbehalten.

Congratulations on your purchase of the Bosch Runn`n vacuum cleaner.

This instruction manual describes various Runn`n models, meaning that some of the equipment features and functions described may not be available on your model. You should only use original Bosch accessories, which have been specially developed for your vacuum cleaner, in order to achieve the best possible vacuuming results.

Please keep this instruction manual for future reference. When passing the vacuum cleaner on to a third party, also pass on this instruction manual.

Fold out the picture pages.

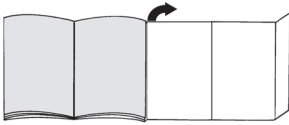

Your vacuum cleaner

- 1 Adjustable floor tool* (For the same functions, the appearance of the nozzle may differ from the picture)
- 2 Telescopic tube with sliding switch but without accessory connection*
- 3 Telescopic tube with adjusting sleeve and accessory connection*
- 4 Flexible hose
- 5 Handle
- 6 Foam filter
- 7 Parking aid on the back of the appliance
- 8 Exhaust filter lid
- 9 Power cord
- 10 Appliance lid
- 11 Foam filter lid
- 12 Carrying handle
- 13 On/off button with electronic suction regulator
- 14 Filter control display (Sensor Control)
- 15 Dust container with carrying handle
- 16 Storage aid on the underside of the appliance
- 17 Fluff filter cover
- 18 Multi-purpose nozzle*
- 19 Accessories holder for multi-purpose nozzle*
- 20 Professional upholstery nozzle*
- 21 Professional crevice nozzle*
- 22 Upholstery nozzle
- 23 Accessories holder*
- 24 Crevice nozzle
- 25 Brush ring (for fitting on the upholstery nozzle)*

- 26 Drill dust nozzle*
- 27 Hard furnishings brush*
- 28 Hard-floor nozzle*
- 29 Hard-floor nozzle*

Replacement parts and special accessories

A Hard-floor nozzle BBZ123HD



For vacuuming hard floors (parquet, tiles, terracotta, etc.)

B Hard-floor nozzle BBZ124HD



With 2 rotating brush rollers
For caring for expensive hard floors and for the improved collection of coarse dirt.

Before using your appliance for the first time

Fig. 1

- Push the handle onto the flexible hose and lock it in place.

Initial use

Fig. 2

- Push the flexible hose adapter into the air intake opening on the appliance and lock it in place. You will hear an audible 'click'.

Fig. 3*

- a) Telescopic tube without accessory connection:
Push the handle into the telescopic tube.
- b) Telescopic tube with accessory connection:
Push the handle into the telescopic tube until it locks into place.

Fig. 4*

- a) Nozzle without accessory connection:
Push the telescopic tube into the connecting piece of the floor nozzle.
- b) Nozzle with accessory connection:
Push the telescopic tube into the connecting piece of the floor nozzle until it locks in place.

Fig. 5*

- Unlock the telescopic tube by moving the sliding switch or adjusting sleeve in the direction of the arrow, and adjust it to the desired length. The slide resistance on carpet is at its lowest when the telescopic tube has been completely pulled out.

* Dependent on model

Fig. 6*

- Place the accessories holder in the required position on the telescopic tube.
- Use some pressure to insert the upholstery nozzle with brush ring and the crevice nozzle into the accessories holder from above or below.

Fig. 7*

- Attach the accessories holder to the multi-purpose nozzle and clip it onto the suction pipe/telescopic tube.

Fig. 8

- Holding the power cord by the plug, pull it out to the required length and insert the plug into the mains socket.



Fig. 9

- To switch the vacuum cleaner on or off, press the ON/OFF button.

Controlling the suction level

Fig. 10

Turn the control knob to infinitely adjust the suction level to the level required.

- Low power range
=> For vacuuming delicate materials, e.g. delicate upholstery, curtains, etc. 
- Medium power range
=> For daily vacuuming of lightly soiled floors. 
- High power range
=> For vacuuming durable floor coverings, hard floors and heavily soiled surfaces. 



Vacuuming

Caution

- Floor nozzles are subject to a certain amount of wear, depending on the type of hard floors you have (e.g. rough, rustic tiles). You must therefore check the underside of the floor nozzle at regular intervals. Worn undersides of floor nozzles may have sharp edges that can damage sensitive hard floors, such as parquet or linoleum. The manufacturer does not accept any responsibility for damage caused by worn floor nozzles.

Fig. 11

Set the adjustable floor nozzle:

- Rugs and carpets => 
- Hard floors/parquet => 

If you are vacuuming up relatively large particles, make sure that you vacuum them up successively and carefully to ensure that the vacuum channel of the floor nozzle does not become blocked.

If necessary, you should raise the nozzle in order to better vacuum up the dirt particles.

Vacuuming with accessories

Fig. 12*

Attach the nozzles to the suction pipe or handle as required:

- Crevice nozzle for vacuuming crevices and corners, etc.
- Upholstery nozzle for vacuuming upholstered furniture, curtains, etc.
- Upholstery nozzle with fixed brush ring for vacuuming window frames, cupboards, profiles, etc. After use, reinsert the crevice nozzle and upholstery nozzle into the accessories holder.
- Professional crevice nozzle
Extra-long crevice nozzle for cleaning crevices, corners and narrow spaces, e.g. in a car.
- Professional upholstery nozzle
For gently and thoroughly cleaning upholstered furniture, curtains, etc.
For cleaning the professional upholstery nozzle, simply vacuum it using the handle.
- Hard furnishings brush
For cleaning window frames, cabinets, mouldings, etc.
- Hard-floor nozzle for vacuuming hard floor coverings (tiles, parquet flooring, etc.)

Cleaning the hard-floor nozzle

Fig. 13*

- Vacuum the nozzle from below to clean it.
- Use scissors to cut through threads and hairs wound round the rollers and then vacuum them away.

Drill dust nozzle

Fig. 14*

- Fasten the drill dust nozzle onto the handle and position it on the wall so that the drill hole opening on the nozzle is placed directly over where the hole is to be drilled.
- Set the appliance to the lowest power level and then switch it on.
- The drill dust nozzle is held in the required position by suction. Depending on the condition of the wall to be drilled, you may need to adjust to a higher power setting to ensure that the drill dust nozzle remains in place.
During drilling, the fine dust is automatically vacuumed up.

Fig. 15

You can use the parking aid on the back of the vacuum cleaner if you want to stop vacuuming for a short time.

- After switching off the appliance, slide the hook on the floor nozzle into the parking aid.

Fig. 16

When vacuuming stairs, the appliance must be positioned at the bottom of the stairs. If it does not reach far enough, the appliance can also be carried using the carrying handle or the handle on the dust container.

After vacuuming

Fig. 17

- Switch off the appliance.
- Remove the main plug.
- Briefly pull on the power cord and then let go. (The power cord retracts automatically.)

Fig. 18*

- Unlock the telescopic tube by moving the sliding switch in the direction of the arrow, and slide one tube into the other.

Fig. 19

To store the appliance, use the storage aid on the underside.

- a) Prop up the appliance with the hose or dust container handle.
- b) Slide the hook on the floor nozzle into the storage aid.

Disassembly

Fig. 20

- To remove the flexible hose, press the two catches together and pull out the hose from the appliance's suction opening.

Fig. 21*

- a) Telescopic tube without accessory connection:
To release the connection, turn the handle slightly and pull it out of the telescopic tool.
- b) Telescopic tube with accessory connection:
To release the connection, press the locking collar on the telescopic tube and pull out the handle.

Fig. 22*

- a) Nozzle without accessory connection:
To release the connection, turn the telescopic tube slightly and pull it out of the floor nozzle.
- b) Nozzle with accessory connection:
To release the connection, press the locking collar and pull the telescopic tube out of the floor nozzle.

Cleaning and care

Emptying the dust container

Fig. 23

In order to achieve the best possible vacuuming results, the dust container should be emptied after every use or, at the latest, when dust in the dust container has reached the marking at any point.

! Caution

- The dust container can only be removed when the appliance is in a horizontal position. Therefore, place the appliance on the floor to unlock the release button.

Fig. 24

- a) Press the release button and pull the dust container out of the appliance using the handle.
- b) Remove the lid from the dust container and empty the dust container.
- c) Put the lid back on the dust container.
- d) Remove any dirt which may have been lodged underneath the container ejector opening.
- e) Insert the dust container in the appliance, so that it 'clicks' audibly into place.

Maintaining the dust separation system

Your appliance is equipped with a Sensor Control indicator. This function constantly monitors whether your vacuum cleaner is working at its optimum power level.

Fig. 25

In normal operation

Fig. 25

The indicator (blue ring) flashes red when the foam filter needs to be cleaned. The appliance is automatically adjusted to the lowest power level.

Cleaning the foam filter

Switch off the appliance.

Fig. 26

- a) Open the lid of the foam filter by pulling on the locking lever.
- b) Remove the filter cartridge with foam filter using the tab.
Remove the foam filter from the filter cartridge and tap out both parts.
- c) If they are very dirty, the foam filter and filter cartridge should be cleaned under running water. Alternatively, the unit can be cleaned in the washing machine at max. 30 °C using a gentle programme and the lowest spin speed.
TIP: To protect other laundry items, put the filter unit into a laundry bag.
- d) Allow the foam filter and filter cartridge to dry completely (at least 24 hours) and then reinsert the foam filter into the filter cartridge.
- e) Insert the filter cartridge with foam filter back into the appliance. Close the lid of the foam filter.

! Caution

- The lid will only close if a filter has been inserted.

In the event of a fault

The Sensor Control indicator also flashes after the foam filter has been cleaned:

Removing a blockage from the dust separation unit

Fig. 27

- Switch off the appliance.
- a) Hold the appliance lid by the recessed handle and open it.
- b) Unlock the cover by turning it anti-clockwise, and remove it from the appliance.
=> Remove the blockage from the collecting unit.
- c) Put the cover back on and lock it in place by turning it clockwise.
=> Close the appliance lid.

If the Sensor Control indicator continues to flash red, check whether the nozzle, suction pipe or flexible hose are blocked. This can also trigger the Sensor Control indicator.

Exhaust filter care

Depending on the model, your appliance is equipped with either a (H)EPA filter Fig. 28 or a micro filter Fig. 29.

Depending on the model, your appliance has additional sound insulation behind the (H)EPA or micro filter. This does not have to be cleaned.

(H)EPA filter

Cleaning a washable (H)EPA filter

The (H)EPA filter with the "washable" imprint is designed so that it does not need to be replaced, provided the appliance is used as intended in the household. To ensure that the vacuum cleaner is working at its optimum power level, the exhaust filter should be rinsed out after one year. The filtering action of the filter remains intact, even if the filter surface becomes discoloured.

Fig. 28*

- a) Open the lid of the exhaust filter by pushing and pulling on the locking tab.
- b) Unlock the (H)EPA filter and remove it from the appliance.
- c) Tap out the filter unit and rinse it under running water.
Alternatively, the unit can be cleaned in a washing machine at max. 30 °C using a gentle programme and the lowest spin speed.
TIP: To protect other laundry items, put the filter unit into a laundry bag.
- d) Once the (H)EPA filter has dried completely (at least 24 hours), insert it back into the appliance and lock it in place.
=> Close the exhaust filter lid. In doing so, push the lock bar upwards until it audibly clicks into place.

Micro filter

Cleaning the micro filter

The micro filter is designed so that it does not need to be replaced, provided the appliance is used as intended in the household.

To ensure that the vacuum cleaner is working at its optimum power level, the exhaust filter should be rinsed out after one year. The filtering action of the filter remains intact, even if the filter surface becomes discoloured.

Fig. 29*

- a) Open the lid of the exhaust filter by pushing and pulling on the locking tab.
- b) Pull the locking tab to unlock the filter unit with foam filter and microfilter and remove it from the appliance.
- c) Remove the foam filter and microfilter from the filter frame.
- d) Rinse the foam filter and micro filter under running water. Alternatively, they can be cleaned in the washing machine at max. 30 °C using a gentle programme and the lowest spin speed.
TIP: To protect other laundry items, put the unit into a laundry bag.
- e) Once the foam filter and microfilter have dried completely (at least 24 hours), insert them back into the filter frame.
- f) Insert the filter unit in the appliance and ensure that the locking tabs audibly click into place.
- g) Close the exhaust filter lid. In doing so, push the lock bar upwards until it audibly clicks into place.

Cleaning instructions

Always switch off the vacuum cleaner and disconnect the power cord from the mains before cleaning the vacuum cleaner. The vacuum cleaner and plastic accessories can be cleaned with an ordinary plastic cleaner.

! Caution:

- **Do not use abrasive materials, glass-cleaning agents or all-purpose cleaning products. Never immerse the vacuum cleaner in water.**

Subject to technical modifications.

Nous vous remercions d'avoir choisi un aspirateur Bosch de la série Runn'n.

Cette notice d'utilisation présente différents modèles Runn'n. Il se peut donc que toutes les caractéristiques et fonctions décrites ne concernent pas toutes votre aspirateur. Utilisez exclusivement les accessoires d'origine Bosch. Ils sont spécialement conçus pour votre aspirateur, afin d'obtenir un résultat de nettoyage optimal.

Conservez cette notice d'utilisation. Si vous remettez l'aspirateur à une tierce personne, veuillez-y joindre sa notice d'utilisation.

Veillez déplier les volets illustrés !

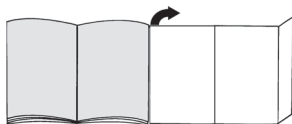

Description de l'appareil

- 1 Brosse adaptable au type de sol * (L'aspect de la buse peut être différent de l'illustration, le fonctionnement étant identique)
- 2 Tube télescopique avec pousoir sans système de raccord des accessoires*
- 3 Tube télescopique avec manchon coulissant et système de raccord des accessoires*
- 4 Flexible d'aspiration
- 5 Poignée
- 6 Filtre mousse
- 7 Position parking à l'arrière de l'appareil
- 8 Couverture du filtre de sortie d'air
- 9 Cordon électrique
- 10 Couverture de l'appareil
- 11 Couverture filtre mousse
- 12 Poignée de transport
- 13 Bouton marche/arrêt avec variateur électronique de la puissance d'aspiration
- 14 Voyant de contrôle du filtre (Sensor Control)
- 15 Bac à poussières avec poignée de transport
- 16 Position rangement sur le dessous de l'appareil
- 17 Couverture du filtre à poussières fines
- 18 Suceur combiné*
- 19 Porte-accessoire pour suceur combiné*
- 20 Suceur ameublement professionnel*
- 21 Suceur long professionnel*
- 22 Suceur ameublement
- 23 Porte-accessoire*
- 24 Suceur long
- 25 Support petite brosse (adaptable sur le suceur ameublement)*
- 26 Accessoire perceuse*

- 27 Brosse meubles*
- 28 Brosse pour sols durs*
- 29 Brosse pour sols durs*

Pièces de rechange et accessoires en option

A Brosse pour sols durs BBZ123HD



Pour aspirer sur des sols lisses (parquets, carrelages, dalles de terre cuite,...)

B Brosse pour sols durs BBZ124HD



Constituée de 2 rouleaux à brosses rotatives
Idéale pour les sols lisses délicats.
Permet aussi de mieux aspirer les grosses saletés.

Avant la première utilisation

Fig. 1

- Insérer la poignée sur le flexible d'aspiration et la fixer.

Mise en service

Fig. 2

- Insérer l'embout du flexible d'aspiration dans le trou d'aspiration de l'appareil.

Fig. 3*

- a) Tube télescopique sans système de raccord des accessoires :
Pousser la poignée dans le tube télescopique.
- b) Tube télescopique avec système de raccord des accessoires :
Pousser la poignée dans le tube télescopique jusqu'à son verrouillage.

Fig. 4*

- a) Brosse sans système de raccord des accessoires :
Pousser le tube télescopique dans le manchon de la brosse pour sols.
- b) Brosse avec système de raccord des accessoires :
Pousser le tube télescopique dans le manchon de la brosse pour sols jusqu'à sa fixation.

Fig. 5*

- Déverrouiller le tube télescopique en poussant le pousoir ou le manchon dans le sens de la flèche et régler le tube à la longueur désirée. La résistance lors du va-et-vient sur des tapis est la moins importante lorsque le tube télescopique est entièrement télescopé.

* selon le modèle

Fig. 6*

- Fixer le porte-accessoires dans la position désirée sur le tube télescopique.
- Insérer par le haut ou le bas le suceur ameublement avec le support petite brosse et le suceur long dans le porte-accessoires en exerçant une légère pression.

Fig. 7*

- Pousser le porte-accessoire sur le suceur combiné et le clipser sur le tube d'aspiration / télescopique.

Fig. 8

- Saisir le cordon électrique par la fiche, le retirer à la longueur désirée et brancher la fiche dans la prise.



Fig. 9

- Allumer ou éteindre l'aspirateur en appuyant sur le bouton marche/arrêt.

Réglage de la puissance d'aspiration

Fig. 10

La puissance d'aspiration désirée peut être réglée en continu en tournant le bouton de réglage.

- Plage de faible puissance
=> Pour le nettoyage de matières délicates, par ex. tissus, voilages, rembourrages, etc. 
- Plage de puissance moyenne
=> Pour le nettoyage quotidien en cas de faible salissure. 
- Plage de puissance élevée
=> Pour le nettoyage de revêtements de sols durs et en cas de salissure importante. 



Aspiration

Attention

- Les brosses pour sols sont soumises à une certaine usure en fonction de la nature de votre sol dur (par ex. carrelages rustiques, rugueux). C'est pourquoi, vous devez vérifier régulièrement la semelle de la brosse. Des semelles de brosse usées, à arêtes coupantes, peuvent occasionner des dommages sur des sols durs fragiles tels que parquets ou linoléum. Le fabricant décline toute responsabilité pour d'éventuels dommages résultant d'une brosse pour sols usée.

Fig. 11

Réglage de la brosse adaptable :

- tapis et moquettes => 
- sols durs / parquets => 

Si vous aspirez des grosses particules, veillez à les aspirer prudemment l'une après l'autre, afin de ne pas obstruer la conduite d'aspiration de la brosse pour sols.

Levez éventuellement la brosse pour faciliter l'aspiration des saletés.

Aspiration avec des accessoires supplémentaires

Fig. 12*

Insérer les accessoires sur le tube d'aspiration ou sur la poignée, selon les besoins :

- Suceur long, pour aspirer dans les joints et les coins etc.
- Suceur ameublement pour aspirer sur les tissus d'ameublement, rideaux, etc.
- Suceur ameublement doté du support petite brosse pour aspirer les châssis de fenêtre, armoires, etc. Après l'utilisation, remettre le suceur long et le suceur ameublement dans le porte-accessoires.
- Suceur long professionnel
Un suceur plat extralong pour nettoyer dans les joints, les coins et les espaces étroits, par ex. dans la voiture, etc.
- Suceur ameublement professionnel
Pour nettoyer facilement et en profondeur les tissus d'ameublement, rideaux, etc. Nettoyer le suceur ameublement professionnel simplement en aspirant les saletés avec la poignée.
- Brosse meubles
Pour nettoyer des châssis de fenêtre, armoires etc.
- Brosse pour sols durs pour le nettoyage de revêtements de sol durs (carrelages, parquets etc.)

Nettoyage de la brosse pour sols durs

Fig. 13*

- Pour nettoyer la brosse, aspirer les saletés sur le dessous.
- Couper les fils et cheveux enroulés avec des ciseaux et les aspirer.

Accessoire perceuse

Fig. 14*

- Fixer l'accessoire perceuse sur la poignée et le positionner sur le mur de telle manière que l'orifice de perçage de l'accessoire se trouve directement à l'endroit du trou à percer.
- Régler l'appareil à une faible puissance et l'allumer.
- L'aspiration fixe l'accessoire perceuse dans la position souhaitée. Il est éventuellement nécessaire de corriger le réglage de la puissance en l'augmentant, selon la nature de la surface du mur à percer, afin d'assurer que l'accessoire perceuse se fixe par aspiration. Les poussières fines sont automatiquement aspirées lors du perçage.

Fig. 15

En cas de courtes pauses d'aspiration, vous pouvez utiliser la position parking à l'arrière de l'appareil.

- Après avoir éteint l'appareil, glisser le crochet situé sur la brosse dans la position parking.

Fig. 16

Lors de l'aspiration sur des escaliers, l'appareil doit être placé en bas de l'escalier. Si cela n'était pas suffisant, l'appareil peut aussi être porté par la poignée de transport ou par la poignée du bac à poussières.

Après l'aspiration

Fig. 17

- Éteindre l'appareil.
- Débrancher la fiche mâle de la prise de courant.
- Tirer brièvement sur le cordon électrique et le relâcher. (Le cordon s'enroule automatiquement).

Fig. 18*

- Déverrouiller le tube télescopique en poussant le poussoir dans le sens de la flèche et emboîter le tube.

Fig. 19

Pour ranger l'appareil vous pouvez utiliser la position rangement, c'est-à-dire le rail de rangement situé sous l'aspirateur.

- Mettre l'appareil debout en le saisissant par le flexible ou la poignée du bac à poussières.
- Faire glisser la brosse dans la position rangement c'est-à-dire dans le rail de rangement.

Démontage

Fig. 20

- Pour retirer le flexible, presser les deux pattes de fixation et retirer le flexible du trou d'aspiration de l'appareil.

Fig. 21*

- Tube télescopique sans système de raccord des accessoires :
Pour le démontage, tourner légèrement la poignée et la retirer du tube.
- Tube télescopique avec système de raccord des accessoires :
Pour le démontage, presser le manchon de déverrouillage au tube télescopique et retirer la poignée.

Fig. 22*

- Brosse sans système de raccord des accessoires :
Pour le démontage, tourner légèrement le tube télescopique et le retirer de la brosse pour sols.
- Brosse avec système de raccord des accessoires :
Pour le démontage, presser le manchon de déverrouillage et retirer le tube télescopique de la brosse pour sols.

Nettoyage & entretien

Vider le bac à poussières

Fig. 23

Afin d'obtenir un résultat de nettoyage optimal, il est recommandé de vider le bac à poussières après chaque utilisation, mais au plus tard lorsque la poussière a atteint à un endroit le niveau du repère dans le bac.

! Attention

- Le bac à poussières peut uniquement être retiré si l'appareil est en position horizontale. Pour cette raison, placez votre appareil sur le sol pour détacher le verrouillage du bouton de déverrouillage.

Fig. 24

- Presser le bouton de déverrouillage et retirer le bac à poussières de l'appareil en le saisissant par la poignée.
- Enlever le couvercle du bac à poussières et vider le bac.
- Remettre le couvercle sur le bac à poussières.
- Éliminer les saletés éventuellement présentes en-dessous de l'ouverture d'éjection.
- Placer le bac à poussières dans l'appareil et l'encliqueter audiblement.

Entretien du système de séparation de poussière

Votre appareil est équipé d'un indicateur Sensor Control. Cette fonction contrôle en permanence si votre aspirateur fonctionne à son niveau de performance optimal. Fig. 25

Lors d'un fonctionnement normal

Fig. 25

Le voyant (anneau bleu) clignote en rouge quand le filtre mousse doit être nettoyé. L'appareil passe automatiquement à la puissance minimale.

Nettoyage du filtre mousse

Veuillez éteindre l'appareil.

Fig. 26

- Ouvrir le couvercle du filtre mousse en tirant sur le levier de fermeture.
- Retirer la cartouche de filtre avec le filtre mousse en la saisissant par la patte.
- Enlever le filtre mousse de la cassette de filtre et tapoter les deux pièces.
- S'ils sont très sales, nettoyer le filtre mousse et la cassette de filtre sous l'eau du robinet. L'ensemble peut aussi être lavé en machine à max. 30°C, programme linge délicat et vitesse d'essorage minimale.
Conseil : Pour protéger le reste du linge, rangez l'unité de filtre dans un sac à linge.
- Laisser complètement sécher le filtre mousse et la cassette de filtre au moins 24 heures et remettre ensuite le filtre mousse dans la cassette.
- Remettre la cassette de filtre avec le filtre mousse dans l'appareil. Fermer le couvercle du filtre mousse.

! Attention

- Le couvercle ferme uniquement si le filtre est en place.

En cas de panne

Le voyant Sensor Control clignote aussi après le nettoyage du filtre mousse :

Éliminer le blocage dans l'unité de séparation

Fig. 27

- Veuillez éteindre l'appareil.
- a) Saisir le couvercle de l'appareil par la poignée encastrée et l'ouvrir.

- b) Déverrouiller le couvercle par une rotation dans le sens inverse des aiguilles d'une montre et le retirer de l'appareil.
=> Eliminer le blocage dans l'unité de séparation.
- c) Remettre le couvercle en place et le verrouiller en le tournant dans le sens des aiguilles d'une montre.
=> Fermer le couvercle de l'appareil.

Si le voyant Sensor Control clignote toujours en rouge, vérifiez si la brosse, le tube d'aspiration ou le flexible d'aspiration sont obstrués. Cela aussi peut conduire au déclenchement de l'indicateur Sensor Control.

Entretien du filtre de sortie d'air

Selon le modèle, votre appareil est équipé d'un filtre (H)EPA Fig. 28 ou d'un microfiltre Fig. 29. Selon le modèle, votre appareil possède une isolation acoustique supplémentaire après le filtre (H)EPA ou le microfiltre - Il n'est pas nécessaire de le nettoyer.

Filtre (H)EPA

Nettoyage du filtre (H)EPA lavable

Le filtre (H)EPA avec l'impression « washable » est conçu de telle sorte qu'il n'est pas nécessaire de le changer si l'appareil est utilisé conformément à son emploi prévu.

Afin que l'aspirateur fonctionne à sa performance optimale, il est recommandé de laver le filtre de sortie d'air après un an. L'efficacité du filtre sera conservée, indépendamment d'une éventuelle décoloration de la surface du filtre.

Fig. 28*

- a) Ouvrir le couvercle du filtre de sortie d'air en pressant la patte de fermeture et en la tirant.
- b) Déverrouiller le filtre (H)EPA et l'extraire de l'appareil.
- c) Tapoter l'unité de filtre et la rincer sous l'eau du robinet.
L'ensemble peut aussi être lavé en machine à max. 30°C, programme linge délicat et vitesse d'essorage minimale.
Conseil : Pour protéger le reste du linge, rangez l'unité de filtre dans un sac à linge.
- d) Après séchage complet (au moins 24h), remettre le filtre (H)EPA dans l'appareil et verrouiller.
=> Fermer le couvercle du filtre de sortie d'air, tout en poussant le verrou vers le haut jusqu'à ce qu'il s'encliquette audiblement.

Remplacement du filtre (H)EPA

(uniquement en cas d'appareils sans filtre (H)EPA lavable)

Afin que l'aspirateur puisse fonctionner à son niveau de performance optimal, il est recommandé de changer le filtre (H)EPA après un an.

Microfiltre

Nettoyer le microfiltre

Le microfiltre conçu de telle sorte qu'il n'est pas nécessaire de le changer si l'appareil est utilisé conformément à son emploi prévu.

Afin que l'aspirateur fonctionne à son niveau de performance optimal, il est recommandé de laver le filtre de sortie d'air après un an. L'efficacité du filtre sera conservée, indépendamment d'une éventuelle décoloration de la surface du filtre.

Fig. 29*

- a) Ouvrir le couvercle du filtre de sortie d'air en pressant la patte de fermeture et en la tirant.
- b) Déverrouiller l'unité de filtre, avec le filtre mousse et le microfiltre, en tirant sur patte de fermeture et l'enlever de l'appareil.
- c) Enlever le filtre mousse et le microfiltre du cadre.
- d) Rincer le filtre mousse et le microfiltre sous l'eau du robinet. Ils peuvent aussi être lavés en machine à max. 30°C, programme linge délicat et vitesse d'essorage minimale.
Conseil : Pour protéger le reste du linge, rangez l'unité de filtre dans un sac à linge.
- e) Remettre le filtre mousse et le microfiltre dans le cadre de filtre uniquement après leur séchage complet (au moins 24h).
- f) Remettez l'unité de filtre dans l'appareil et encliquetez audiblement les pattes de fermeture.
- g) Fermer le couvercle du filtre de sortie d'air, tout en poussant le verrou vers le haut jusqu'à ce qu'il s'encliquette audiblement.

Consignes pour le nettoyage

Avant chaque nettoyage de l'aspirateur, il faut l'éteindre et retirer la fiche de la prise secteur. L'aspirateur et les accessoires en plastique peuvent être entretenus avec un produit de nettoyage pour plastique usuel du commerce.

! Attention :

- **Ne pas utiliser de produits récurants, de nettoyeurs pour vitres ni de nettoyeurs universels. Ne jamais plonger l'aspirateur dans l'eau.**

Sous réserve de modifications techniques.

Siamo lieti che Lei abbia scelto un aspirapolvere Bosch della serie Runn'n.

Nelle presenti Istruzioni per l'uso vengono illustrati diversi modelli Runn'n. È pertanto possibile che non tutte le caratteristiche di dotazione e le funzioni descritte si riferiscano al modello da Lei scelto. Per ottenere le prestazioni migliori, si raccomanda di utilizzare esclusivamente gli accessori originali Bosch, progettati appositamente per l'aspirapolvere da Lei scelto.

Conservare le istruzioni per l'uso. In caso di cessione dell'aspirapolvere a terzi, si raccomanda di consegnare anche le istruzioni per l'uso.

Aprire le pagine con le figure!

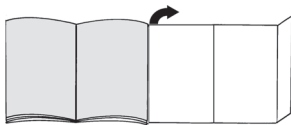

Descrizione dell'apparecchio

- 1 Spazzola per pavimenti commutabile* (l'aspetto della spazzola può differire dall'immagine, il funzionamento rimane inalterato)
- 2 Tubo telescopico con tasto di scorrimento senza raccordo per accessori*
- 3 Tubo telescopico con manicotto di scorrimento e raccordo per accessori*
- 4 Tubo flessibile di aspirazione
- 5 Impugnatura
- 6 Filtro in schiuma
- 7 Supporto di fissaggio sul lato posteriore dell'apparecchio
- 8 Coperchio filtro di igiene
- 9 Cavo di alimentazione
- 10 Coperchio dell'apparecchio
- 11 Coperchio filtro in schiuma
- 12 Maniglia di trasporto
- 13 Pulsante ON/OFF con regolatore elettronico della potenza di aspirazione
- 14 Indicatore di controllo del filtro (Sensor Control)
- 15 Contenitore raccogli sporco con maniglia di trasporto
- 16 Supporto di appoggio sul lato inferiore dell'apparecchio
- 17 Copertura filtro per lanugine
- 18 Spazzola Combi*
- 19 Supporto per accessori per spazzola Combi*
- 20 Bocchetta per imbottiture professionale*
- 21 Bocchetta per giunti professionale*
- 22 Bocchetta per imbottiture
- 23 Supporto per accessori*
- 24 Bocchetta per giunti
- 25 Corona (per il montaggio sulla bocchetta per imbottiture)*

- 26 Aspiratore per trapano*
- 27 Pennello per mobili*
- 28 Spazzola per pavimenti duri*
- 29 Spazzola per pavimenti duri*

Parti di ricambio e accessori speciali

A Spazzola per pavimenti duri BBZ123HD



Per aspirare pavimenti lisci (parquet, piastrelle, terracotta, ecc.)

B Spazzola per pavimenti duri BBZ124HD



Con 2 rulli spazzola rotanti
Per la cura dei pavimenti duri più pregiati e per raccogliere al meglio lo sporco ostinato.

Prima del primo utilizzo

Figura 1

- Collegare e fissare l'impugnatura al tubo flessibile di aspirazione.

Messa in funzione

Figura 2

- Inserire il tronchetto di aspirazione nell'apposita apertura sull'apparecchio e richiudere fino allo scatto.

Figura 3*

- a) Tubo telescopico senza raccordo per accessori:
Inserire l'impugnatura nel tubo telescopico.
- b) Tubo telescopico con raccordo per accessori:
Inserire l'impugnatura nel tubo telescopico fino allo scatto.

Figura 4*

- a) Spazzola senza raccordo per accessori:
Inserire il tubo telescopico nel raccordo della spazzola per pavimenti.
- b) Spazzola con raccordo per accessori:
Spingere il tubo telescopico nel raccordo della spazzola per pavimenti fino allo scatto.

Figura 5*

- Azionando il tasto e/o il manicotto di scorrimento nella direzione indicata dalla freccia, sbloccare il tubo telescopico e impostare la lunghezza desiderata. La resistenza allo scorrimento sul tappeto è minore se si estrae completamente il tubo telescopico.

Figura 6*

- a) Applicare il supporto per accessori sul tubo telescopico nella posizione desiderata.
- b) Inserire la bocchetta per imbottiture con la corona e la bocchetta per giunti nel supporto per accessori esercitando un po' di pressione dall'alto o dal basso.

* a seconda della specifica dotazione

Figura 7*

- Spingere il supporto per accessori sulla spazzola Combi e agganciarla sul tubo telescopico/d'aspirazione.

Figura 8

- Afferrare il cavo di alimentazione dalla spina, tirarlo fino a raggiungere la lunghezza desiderata e inserire la spina.



Figura 9

- Attivare/disattivare l'aspirapolvere premendo il pulsante ON/OFF.

Regolazione della forza di aspirazione

Figura 10

Ruotando la manopola di controllo è possibile impostare la forza di aspirazione desiderata a diversi livelli.

- Potenza minima
=> Per la pulizia di materiali delicati, ad es. imbottiture delicate, tende, ecc. 
- Potenza media
=> Per la pulizia quotidiana in condizioni di sporco limitato. 
- Potenza massima
=> Per la pulizia di rivestimenti resistenti, di pavimenti duri e in caso di forte sporco. 



Aspirazione

Attenzione

- Le spazzole per pavimenti sono soggette a una certa usura in base alle caratteristiche del pavimento duro (ad es. piastrelle grezze, in cotto). È quindi importante controllare a intervalli regolari la base della spazzola. Basi usurate o con spigoli vivi possono danneggiare i pavimenti più delicati, come il parquet e il linoleum. Il produttore non risponde di eventuali danni derivanti dall'utilizzo di spazzole usurate.

Figura 11

Regolazione della spazzola per pavimenti commutabile:

- Tappeti e moquette => 
- Pavimenti duri/parquet => 

Quando vengono aspirate particelle più grosse, assicurarsi che esse vengano aspirate in successione e con cura per evitare che si occluda il canale di aspirazione della spazzola.

Eventualmente sollevare la spazzola per poter aspirare meglio lo sporco.

Aspirazione con accessori aggiuntivi

Figura 12*

Applicare le spazzole al tubo di aspirazione o all'impugnatura, in funzione delle proprie esigenze:

- La bocchetta per giunti permette di aspirare fessure, angoli, ecc.
- La bocchetta per imbottiture permette di aspirare imbottiture di mobili, tende, ecc.
- La bocchetta per imbottiture con corona permette di pulire infissi, mobili, profili, ecc.
Dopo l'uso riporre nuovamente la bocchetta per giunti e la bocchetta per imbottiture nel supporto per accessori.
- Bocchetta per giunti professionale
La bocchetta per giunti extra lunga è ideale per la pulizia di giunti, angoli e spazi stretti, per esempio in auto, ecc.
- Bocchetta per imbottiture professionale
Per pulire a fondo e con facilità mobili imbottiti, tende, ecc.
Per pulire la bocchetta per imbottiture professionale è sufficiente aspirarla con l'impugnatura.
- Pennello per mobili
Per pulire infissi, mobili, profili, ecc.
- Spazzola per pavimenti duri per pulire superfici quali piastrelle, parquet, ecc.

Pulizia spazzola per pavimenti duri

Figura 13*

- Aspirare la parte inferiore della spazzola.
- Tagliare con le forbici i fili e i capelli rimasti attorcigliati e poi aspirare.

Aspiratore per trapano

Figura 14*

- Fissare l'aspiratore per trapano all'impugnatura e collocarlo alla parete in modo che il foro per il trapano si trovi esattamente sopra il punto da trapanare.
- Impostare l'apparecchio al livello di potenza minimo e accenderlo.
- L'aspiratore per trapano viene mantenuto nella posizione desiderata grazie alla forza di aspirazione. Per garantire la migliore aspirazione, può essere necessario aumentare la potenza in base alle caratteristiche della superficie della parete da trapanare. La polvere viene aspirata immediatamente durante l'operazione di foratura.

Figura 15

In caso di brevi pause è possibile utilizzare il supporto di fissaggio collocato sul lato posteriore dell'apparecchio.

- Dopo aver disattivato l'apparecchio, inserire il gancio della spazzola per pavimenti nell'apposito supporto di fissaggio.

Figura 16

Per la pulizia delle scale l'apparecchio deve essere posizionato in basso all'inizio della scala. Se ciò non fosse sufficiente, l'apparecchio può essere spostato afferandolo in corrispondenza della maniglia di trasporto o dell'impugnatura del vano polvere.

Dopo l'aspirazione

Figura 17

- Spegnerne l'apparecchio.
- Staccare la spina di alimentazione.
- Tirare brevemente il cavo di alimentazione e rilasciarlo (in questo modo il cavo si riavvolge automaticamente).

Figura 18*

- Azionando il tasto di scorrimento nella direzione indicata dalla freccia, sbloccare il tubo telescopico e congiungere.

Figura 19

Se si desidera riporre l'apparecchio, è possibile utilizzare il supporto di appoggio posto sul lato inferiore dell'apparecchio.

- a) Sollevare l'apparecchio dal tubo flessibile o dall'impugnatura del contenitore raccogli sporco.
- b) Inserire il gancio della spazzola per pavimenti nel supporto di appoggio.

Smontaggio

Figura 20

- Per rimuovere il tubo flessibile di aspirazione, premere insieme i due nottolini ed estrarre il tubo dall'apertura di aspirazione posta sull'apparecchio.

Figura 21*

- a) Tubo telescopico senza raccordo per accessori:
Per separare i componenti, ruotare leggermente l'impugnatura ed estrarla dal tubo telescopico.
- b) Tubo telescopico con raccordo per accessori:
Per separare i componenti, premere la bussola di sblocco sul tubo telescopico e rimuovere l'impugnatura.

Figura 22*

- a) Spazzola senza raccordo per accessori:
Per separare i componenti, ruotare leggermente il tubo telescopico ed estrarlo dalla spazzola per pavimenti.
- b) Spazzola con raccordo per accessori:
Per separare i componenti, premere la bussola di sblocco e rimuovere il tubo telescopico dalla spazzola per pavimenti.

Pulizia e manutenzione

Svuotare il contenitore raccogli sporco

Figura 23

Per ottenere buone prestazioni di pulizia, si consiglia di svuotare il contenitore raccogli sporco dopo ogni utilizzo o, al più tardi, quando la polvere ha raggiunto il livello indicato dalla tacca nel contenitore raccogli sporco.

! Attenzione

- È possibile estrarre il contenitore raccogli sporco solo dal lato orizzontale dell'apparecchio. Posizionare l'apparecchio sul pavimento per sbloccare il pulsante di sblocco.

Figura 24

- a) Premere il pulsante di sblocco per estrarre il contenitore raccogli sporco dall'apparecchio con l'ausilio dell'impugnatura.
- b) Rimuovere il coperchio del contenitore raccogli sporco e svuotare il contenitore.
- c) Rimettere il coperchio sul contenitore raccogli sporco.
- d) Rimuovere lo sporco eventualmente presente al di sotto dell'apertura di espulsione.
- e) Inserire il contenitore raccogli sporco nell'apparecchio e richiudere fino allo scatto.

Manutenzione del sistema di separazione dello sporco

L'apparecchio è dotato di un indicatore Sensor Control. Questa funzione controlla costantemente che l'aspirapolvere lavori al livello di potenza ottimale.

Figura 25

Funzionamento normale

Figura 25

L'indicatore (anello blu) lampeggia a luce rossa quando il filtro in schiuma deve essere pulito. L'apparecchio viene regolato automaticamente sul livello di potenza minimo.

Pulizia del filtro in schiuma

Spegnerne l'apparecchio.

Figura 26

- a) Aprire il coperchio del filtro in schiuma tirando la leva di chiusura
- b) Estrarre la cassetta con il filtro in schiuma tirando la linguetta.
- c) Estrarre il filtro in schiuma dalla cassetta e battere entrambi i componenti.
- d) In caso di forte sporco pulire il filtro in schiuma e la cassetta sotto l'acqua corrente.
L'unità può essere lavata in lavatrice con lavaggio delicato a max 30°C e con la velocità di centrifuga minima.
CONSIGLIO: collocare l'unità filtro in un sacchetto per proteggere il resto del bucato.
- e) Lasciare asciugare il materiale espanso e la cassetta per almeno 24 ore e reinserire poi il filtro in schiuma nella cassetta.
- f) Riporre la cassetta con il filtro in schiuma nell'apparecchio. Chiudere il coperchio del filtro in schiuma.

! Attenzione

- Il coperchio si chiude solo dopo che è stato inserito il filtro.

In caso di guasto

L'indicatore Sensor Control lampeggia anche dopo la pulizia del filtro in schiuma:

Rimuovere il blocco dall'unità di separazione

Figura 27

- Spegnerne l'apparecchio.
- a) Aprire il coperchio dell'apparecchio tirando dalla maniglia.
- b) Sbloccare la copertura ruotandola in senso antiorario e rimuoverla dall'apparecchio.
=> Rimuovere il blocco dall'unità di separazione.
- c) Rimettere la copertura e bloccarla ruotandola in senso orario.
=> Chiudere il coperchio dell'apparecchio.

Se l'indicatore Sensor Control continua a lampeggiare a luce rossa, controllare che la spazzola, il tubo di aspirazione o il tubo flessibile di aspirazione non siano ostruiti. Ciò potrebbe infatti essere una causa dell'attivazione dell'indicatore Sensor Control.

Manutenzione del filtro di igiene

A seconda delle versioni, l'apparecchio è dotato di un filtro (H)EPA Figura 28 o di un microfiltro Figura 29. A seconda delle versioni, l'apparecchio dispone di un sistema aggiuntivo di controllo del rumore in base al tipo di filtro; è necessario pulire anche tale sistema.

Filtro (H)EPA

Pulizia del filtro (H)EPA lavabile

Il filtro (H)EPA con l'indicazione "washable" è progettato in modo tale da non dover essere sostituito se l'apparecchio viene utilizzato in modo conforme per le pulizie domestiche.

Affinché l'aspirapolvere lavori al livello di prestazione ottimale, il filtro di igiene deve essere lavato dopo un anno. La presenza di eventuali alterazioni cromatiche sulla superficie del filtro non ne pregiudica l'efficacia.

Figura 28*

- a) Aprire il coperchio del filtro di igiene premendo e tirando la linguetta.
- b) Sbloccare il filtro (H)EPA ed estrarlo dall'apparecchio.

- c) Battere l'unità filtro e sciacquarla sotto l'acqua corrente.

L'unità può essere lavata in lavatrice con lavaggio delicato a max 30°C e con la velocità di centrifuga minima.

CONSIGLIO: collocare l'unità filtro in un sacchetto per proteggere il resto del bucato.

- d) Lasciare asciugare completamente il filtro (H)EPA (almeno 24 ore); riporlo poi nell'apparecchio e bloccarlo.

=> Chiudere il coperchio del filtro di igiene. A tale scopo spingere la stanghetta verso l'alto fino allo scatto.

Microfiltro

Pulizia del microfiltro

Il microfiltro è progettato in modo tale da non dover essere sostituito se l'apparecchio viene utilizzato in modo conforme per le pulizie domestiche.

Affinché l'aspirapolvere lavori al livello di prestazione ottimale, il filtro di igiene deve essere lavato dopo un anno. La presenza di eventuali alterazioni cromatiche sulla superficie del filtro non ne pregiudicano l'efficacia.

Figura 29*

- a) Aprire il coperchio del filtro di igiene premendo e tirando la linguetta.

- b) Sbloccare l'unità filtro contenente materiale espanso e microfiltro tirando le due linguette di chiusura ed estrarla dall'apparecchio.

- c) Estrarre il materiale espanso e il microfiltro dal telaio filtro.

- d) Sciacquare il materiale espanso e il microfiltro sotto l'acqua corrente. È possibile lavarli in lavatrice con lavaggio delicato a max 30°C e con la velocità di centrifuga minima.

CONSIGLIO: collocare l'unità in un sacchetto per proteggere il resto del bucato.

- e) Riporre il materiale espanso e il microfiltro nel telaio filtro solo dopo averli fatti asciugare completamente (almeno 24 ore).

- f) Reinscrivere l'unità filtro nell'apparecchio e chiudere le linguette fino allo scatto.

- g) Chiudere il coperchio del filtro di igiene. A tale scopo spingere la stanghetta verso l'alto fino allo scatto.

Avvertenze per la pulizia

Prima di pulire l'aspirapolvere, è necessario disattivarlo e staccare la spina. L'aspirapolvere e gli accessori in materiale plastico possono essere puliti con un normale detergente per plastica.

! Attenzione:

- **Non utilizzare strumenti abrasivi né detersivi universali o per vetro. Non immergere mai l'aspirapolvere nell'acqua.**

Con riserva di modifiche tecniche.

Het verheugt ons dat u voor een Bosch stofzuiger uit de serie Runn'n heeft gekozen.

In deze gebruiksaanwijzing worden verschillende Runn'n – modellen beschreven. Het is daarom mogelijk dat niet alle genoemde kenmerken en functies van toepassing zijn op uw toestel. Om een zo goed mogelijk resultaat te behalen dient u alleen gebruik te maken van originele accessoires van Bosch, die speciaal voor uw stofzuiger ontwikkeld zijn.

De gebruiksaanwijzing goed bewaren. Wanneer u de stofzuiger doorgeeft aan derden, voeg de gebruiksaanwijzing er dan bij.

De pagina's met afbeeldingen uitklappen!

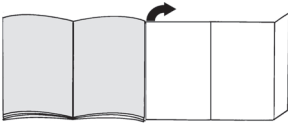

Beschrijving van het toestel

- 1 Omschakelbaar vloermondstuk* (Het mondstuk kan enigszins afwijken van de afbeelding, de werking ervan is echter hetzelfde)
- 2 Telescoopbuis met schuiftoets zonder aansluiting voor toebehoren*
- 3 Telescoopbuis met schuifmanchet en aansluiting voor toebehoren*
- 4 Zuigslang
- 5 Handvat
- 6 Schuimfilter
- 7 Parkeerhulp aan de achterkant van het apparaat
- 8 Deksel uitblaasfilter
- 9 Elektriciteitsnoer
- 10 Apparaatdeksel
- 11 Deksel schuimfilter
- 12 Handgreep
- 13 Aan-/ uittoets met elektronische zuigkrachtregelaar
- 14 Indicatie filtercontrole (sensor control)
- 15 Stofreservoir met handgreep
- 16 Neerzethulp aan de onderkant van het toestel
- 17 Afdekking pluiszeef
- 18 Combimondstuk*
- 19 Houder voor toebehoren voor combimondstuk*
- 20 Professioneel bekledingsmondstuk*
- 21 Professioneel kierenmondstuk*
- 22 Bekledingsmondstuk
- 23 Houder voor toebehoren*
- 24 Kierenmondstuk
- 25 Borstelkrans (voor montage op bekledingsmondstuk)*

- 26 Boormondstuk*
- 27 Meubelkwast*
- 28 Mondstuk voor harde vloeren*
- 29 Mondstuk voor harde vloeren*

Onderdelen en extra toebehoren

A Mondstuk voor harde vloeren BBZ123HD



Voor het schoonzuigen van gladde vloeren (parket, tegels, terracotta,...)

B Mondstuk voor harde vloeren BBZ124HD



Met 2 roterende borstelrollen
Voor de verzorging van waardevolle harde vloeren en een betere opname van grove verontreiniging.

Voor het eerste gebruik

Afb. 1

- Handgreep op de zuigslang steken en laten inklinken.

Ingebruikneming

Afb. 2

- Aansluitstuk van de zuigslang in de zuigopening van het toestel schuiven tot het hoorbaar inklinkt.

Afb. 3*

- a) Telescoopbuis zonder aansluiting voor toebehoren: Handgreep in de telescoopbuis schuiven.
- b) Telescoopbuis met aansluiting voor toebehoren: Handgreep in de telescoopbuis schuiven tot hij inklinkt.

Afb. 4*

- a) Mondstuk zonder aansluiting voor toebehoren: Telescoopbuis in het aansluitstuk van het vloermondstuk schuiven.
- b) Mondstuk met aansluiting voor toebehoren: Telescoopbuis in het aansluitstuk van het vloermondstuk steken tot hij inklinkt.

Afb. 5*

- De telescoopbuis ontgrendelen door de schuiftoets in de richting van de pijl te schuiven en de gewenste lengte instellen. De schuifweerstand op het vloerkleed is het laagst wanneer de telescoopbuis volledig is uitgetrokken.

* afhankelijk van de uitvoering

Afb. 6*

- De houder voor de toebehoren in de gewenste stand op de telescoopbuis steken.
- Bekledingsmondstuk met borstelkrans en kierenmondstuk van beneden- of bovenaf met wat druk in de houder plaatsen.

Afb. 7*

- De stofzuiger voor toebehoren op het combimondstuk schuiven en vastzetten op de zuig-/ telescoopbuis.

Afb. 8

- Het elektriciteitssnoer aan de stekker vastpakken, tot de gewenste lengte naar buiten trekken en de stekker in het stopcontact steken.



Afb. 9

- De stofzuiger in- en uitschakelen door op de aan- / uitknop te drukken.

Zuigkracht regelen

Afb. 10

De gewenste zuigkracht kan traploos worden ingesteld door aan de regelknop te draaien.

-  Lage stand
=> Voor het opzuigen van gevoelig materiaal, zoals kwetsbare bekleding, gordijnen, etc.
-  Gemiddelde stand
=> Voor de dagelijkse reiniging bij geringe verontreiniging.
-  Hoogste stand
=> Voor het schoonmaken van zware vloerbedekking, harde vloeren en bij sterke verontreiniging.



Zuigen

! Attentie

- Vloermondstukken staan, afhankelijk van het type harde vloer (bijv. ruwe, rustieke tegels) bloot aan een bepaalde mate van slijtage. Daarom dient u regelmatig de onderkant van het mondstuk te controleren. Wanneer de onderkant van het mondstuk versleten is of scherpe randen heeft, kan dit schade veroorzaken aan kwetsbare harde vloeren, zoals parket en linoleum. De fabrikant is niet aansprakelijk voor eventuele schade die veroorzaakt wordt door een versleten mondstuk.

Afb. 11

Omschakelbaar vloermondstuk instellen:

-  Tapijt en vaste vloerbedekking =>
-  Harde vloeren / parket =>

Let er bij grotere deeltjes op dat u deze na elkaar en voorzichtig opzuigt, zodat het zuigkanaal van het vloermondstuk niet verstopt raakt.

Eventueel moet u het mondstuk optillen om de vuil-deeltjes beter te kunnen opzuigen.

Stofzuigen met extra toebehoren

Afb. 12*

Mondstukken naar behoefte op de zuigbuis of de handgreep steken:

- Griepmondstuk voor het schoonzuigen van kieren, hoeken etc.
- Bekledingsmondstuk voor het schoonzuigen van gestoffeerde meubelen, gordijnen etc.
- Bekledingsmondstuk met borstelkrans voor het schoonzuigen van ramen, kasten, profielen, etc. Het kieren- en bekledingsmondstuk na gebruik weer in de houder voor toebehoren plaatsen.
- Professioneel kierenmondstuk
Extralang kierenmondstuk voor het schoonmaken van kieren, hoeken en kleine tussenruimtes, bijv. in de auto etc.
- Professioneel bekledingsmondstuk
Voor het gemakkelijk en grondig reinigen van beklede meubels, gordijnen, etc.
U kunt het professionele bekledingsmondstuk eenvoudig schoonzuigen met behulp van de handgreep.
- Meubelkwaast
Voor het reinigen van ramen, kasten, profielen, etc.
- Mondstuk voor harde vloeren voor het afzuigen van harde vloerbedekking (tegels, parket etc.)

Mondstuk voor harde vloeren schoonmaken

Afb. 13*

- Om het mondstuk te reinigen zuigt u het van onderaf schoon.
- Opgewikkelde draden en haren met een schaar doorknippen en opzuigen.

Boormondstuk

Afb. 14*

- Het boormondstuk aan de handgreep bevestigen en zo tegen de wand plaatsen dat de boorluchtopening van het mondstuk zich direct boven het te boren gat bevindt.
- Het toestel op een lage stand zetten en vervolgens inschakelen.
- Het boormondstuk wordt door de zuigkracht in de gewenste positie gehouden. Afhankelijk van de oppervlaktekwaliteit van de wand waarin geboord moet worden, kan eventueel een hogere stand worden ingesteld om er zeker van te zijn dat het boormondstuk zich vastzuigt.
Tijdens het boren wordt het fijne stof automatisch opgezogen.

Afb. 15

Bij korte zuigpauzes kunt u de parkeerhulp aan de achterkant van het apparaat gebruiken.

- Nadat het toestel uitgeschakeld is, de haak van het vloermondstuk in de parkeerhulp schuiven.

Afb. 16

Bij het stofzuigen op trappen moet het toestel onderaan de trap staan. Indien dit niet mogelijk is, kan het toestel ook aan de draag- of handgreep van het stofcompartiment worden getransporteerd.

Na het stofzuigen

Afb. 17

- Apparaat uitschakelen.
- Stekker uit het stopcontact halen.
- Kort aan het elektriciteits snoer trekken en loslaten. (Het snoer wordt automatisch opgerold).

Afb. 18*

- De telescoopbuis ontgrendelen en ineenschuiven door de schuiftoets in de richting van de pijl te schuiven.

Afb. 19

Om de stofzuiger rechtop te zetten kunt u de neerzethulp aan de onderkant van het toestel gebruiken.

- a) Toestel met behulp van de slang of de handgreep van het stofreservoir rechtop zetten.
- b) De haak van het vloermondstuk in de neerzethulp schuiven.

Demontage

Afb. 20

- U verwijdert de slang door beide ontgrendelknokken samen te drukken en de slang uit de zuigopening van het toestel te trekken.

Afb. 21*

a) Telescoopbuis zonder aansluiting voor toebehoren:

- a) Om de verbinding op te heffen de handgreep een beetje draaien en uit de buis trekken.
- b) Telescoopbuis met aansluiting voor toebehoren: Om de verbinding op te heffen op de ontgrendelingshuls van de telescoopbuis drukken en de handgreep eruit trekken.

Afb. 22*

a) Mondstuk zonder aansluiting voor toebehoren:

- a) Om de verbinding op te heffen de buis een beetje draaien en uit het vloermondstuk trekken.
- b) Mondstuk met aansluiting voor toebehoren: Om de verbinding op te heffen op de ontgrendelingshuls drukken en de telescoopbuis uit het mondstuk voor vloeren trekken.

Reiniging & verzorging

Stofreservoir leegmaken

Afb. 23

Met het oog op een goede werking dient de stofzuiger na gebruik altijd te worden leeggemaakt. Dit dient echter op zijn laatst te gebeuren op het moment dat het stof op een plek in het stofreservoir de hoogte van de markering heeft bereikt.

! **Attentie**

- Het stofreservoir kan alleen horizontaal uit het toestel worden genomen. Plaats het toestel daarom op de vloer, dan kunt u het reservoir met behulp van de ontgrendelingstoets ontkoppelen.

Afb. 24

- a) Op de ontgrendelingstoets drukken en het stofreservoir met behulp van de handgreep uit het toestel trekken.
- b) Deksel van het stofreservoir afnemen en het stofreservoir leegmaken.
- c) Deksel op het stofreservoir leggen.
- d) Verwijder eventueel vuil dat zich onder de afvoeropening bevindt.
- e) Stofreservoir zo in het toestel plaatsen dat het hoorbaar inklikt.

Onderhoud van het stofafscheidingsstelsel

Uw toestel is uitgerust met een sensor control indicatie. Hiermee wordt permanent nagegaan of de stofzuiger tijdens het gebruik in de optimale vermogensstand staat. **Afb. 25**

Bij normaal gebruik

Afb. 25

De indicatie (blauwe ring) knippert rood wanneer de schuimfilter moet worden schoongemaakt. Het toestel gaat automatisch over naar de laagste stand.

Schuimfilter schoonmaken

U dient het toestel uit te schakelen.

Afb. 26

- a) Deksel van de schuimfilter openen door aan de sluitring te trekken.
- b) Filtercassette met schuimfilter er met behulp van de vingerring uitnemen.
- c) Schuimfilter uit de filtercassette nemen en beide onderdelen uitkloppen.
- d) Bij sterke verontreiniging dienen de schuimfilter en de filtercassette onder stromend water te worden schoongemaakt.
De eenheid kan optioneel bij max. 30°C in de wasmachine worden gereinigd, met een programma voor fijne was en het laagste toerental.
TIP: Doe de filtereenheid in een waszak, ter bescherming van de was.
- e) Filterschuim en filtercassette minstens 24 uur volledig laten drogen en vervolgens de schuimfilter weer in de filtercassette plaatsen.
- f) De filtercassette met de schuimfilter weer in het toestel plaatsen. Het deksel van de schuimfilter sluiten.

! **Attentie**

- Deksel sluit alleen wanneer de filter ingebracht is.

In geval van storing

De sensor control indicatie knippert ook na reiniging van de schuimfilter:

Blokkering verwijderen uit de afscheidingseenheid

Afb. 27

- U dient het toestel uit te schakelen.
- a) Deksel van het toestel aan de greep vastpakken en openen.
- b) Afdekking ontgrendelen door tegen de klok in te draaien en hem uit het toestel nemen.
=> Blokkering verwijderen uit de afscheidingseenheid.
- c) Afdekking plaatsen en vergrendelen door tegen de klok in te draaien.
=> Deksel van het toestel sluiten.

Blijft de sensor control indicatie rood knipperen, ga dan na of het mondstuk, de zuigbuis of de zuigslang verstopt is. Ook hierdoor kan de sensor control indicatie in werking worden gesteld.

Onderhoud uitblaasfilter

Uw toestel is, afhankelijk van de uitvoering, uitgerust met een (H)EPA-filter Afb. 28 of een microfilter Afb. 30. Uw toestel beschikt, afhankelijk van de uitvoering, over een extra geluïdsdemper achter de (H)EPA- of microfilter - Deze hoeft niet te worden schoongemaakt.

(H)EPA-filter

Wasbare (H)EPA-filter reinigen

De (H)EPA-filter met de opdruk "washable" hoeft niet te worden gereïnid wanneer het toestel in het huïshouden en op de juiste manier wordt gebruikt. Voor een blijvend optimale werking van de stofzuiger dient de uitblaasfilter na een jaar te worden uitgewassen. De werking van de filter blijft ongeacht een mogelijke verkleuring van het filteroppervlak behouden.

Afb. 28*

- a) Deksel van de uitblaasfilter openen door hem in te drukken en aan het sluitlipje te trekken.
- b) (H)EPA-filter ontgrendelen en uit het toestel nemen.
- c) Filtereenheid uitkloppen en wassen onder stromend water.
De eenheid kan optioneel in de wasmachine worden gereïnid, bij max. 30°C met een fijnwasprogramma en het laagste toerental.
TIP: Doe de filtereenheid in een waszak, ter bescherming van de overige was.
- d) (H)EPA-filter weer in het toestel plaatsen en vergrendelen nadat hij volledig gedroogd is (minstens 24h).
=> Deksel van de uitblaasfilter sluiten. Hiervoor de grendel naar boven drukken tot hij hoorbaar inklikt.

Microfilter

Microfilter reinigen

De microfilter hoeft niet te worden vervangen wanneer het toestel in het huïshouden en op de juiste manier wordt gebruikt.

Voor een blijvend optimale werking van de stofzuiger dient de uitblaasfilter na een jaar te worden uitgewassen. De werking van de filter blijft ongeacht een mogelijke verkleuring van het filteroppervlak behouden.

Afb. 29*

- a) Deksel van de uitblaasfilter openen door hem in te drukken en aan het sluitlipje te trekken.
- b) Filtereenheid met filterschuim en microfilter door aan het sluitlipje te trekken ontgrendelen en uit het toestel nemen.
- c) Filterschuim en microfilter uit het filterraam nemen.
- d) Filterschuim en microfilter onder stromend water uitwassen. Deze kunnen optioneel bij max. 30°C met een fijnwasprogramma en het laagste toerental in de wasmachine worden gereïnid.
TIP: Doe de eenheid in een waszak, ter bescherming van de overige was.
- e) Filterschuim en microfilter pas weer terugplaatsen in het filterraam nadat ze volledig gedroogd zijn (minstens 24h).
- f) Plaats de filtereenheid in het toestel en laat het sluitlipje hoorbaar inklikken.
- g) Deksel van de uitblaasfilter sluiten. Hiervoor de grendel naar boven drukken tot hij hoorbaar inklikt.

Schoonmaakinstructies

Voor het schoonmaken dient de stofzuiger altijd te worden uitgeschakeld en de stekker uit het stopcontact te worden gehaald. Stofzuigers en accessoires van kunststof kunnen worden onderhouden met een in de handel gebruikelijk schoonmaakmiddel voor kunststof.

! Let op:

- **Geen schuurmiddelen, glas- of allesreïniger gebruiken. De stofzuiger nooit in water dompelen.**

Technische wijzigingen voorbehouden.

Tak, fordi du har valgt en Bosch støvsuger fra serien Runn'n.

I denne brugsanvisning beskrives forskellige Runn'n - modeller. Det er derfor muligt, at nogle af de beskrevne funktioner og udstyr ikke findes på den aktuelle model. Det anbefales, at der altid anvendes originalt tilbehør fra Bosch, fordi dette tilbehør er blevet specielt udviklet netop til denne støvsuger for at opnå det optimale bedste resultat af støvsugningen.

Opbevar brugsanvisningen. Sørg for, at brugsanvisningen medfølger, hvis støvsugeren gives videre til andre.

Fold billedsiderne ud!

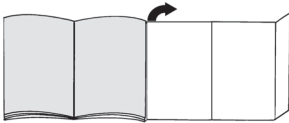

Beskrivelse

- 1 Universalgulvmundstykke* (mundstykernes udseende kan afvige fra illustrationen)
- 2 Teleskopør med skydeknop uden tilslutning for tilbehør*
- 3 Teleskopør med skydemanchet med tilslutning for tilbehør*
- 4 Sugelange
- 5 Håndgreb
- 6 Skumfilter
- 7 Parkeringsssystem på bagside
- 8 Låg over udblæsningsfilter
- 9 Nettilslutningsledning
- 10 Støvsugerens låg
- 11 Låg over skumfilter
- 12 Bærehåndtag
- 13 Tænd-/slukknop med elektronisk sugestykeregulator
- 14 Filterkontrolindikator (sensor control)
- 15 Støbbeholder med håndtag
- 16 Parkeringsssystem på underside
- 17 Afdækning for fnugfilter
- 18 Kombimundstykke*
- 19 Tilbehørsholder til kombimundstykke*
- 20 Professionelt polstermundstykke*
- 21 Professionelt fugemundstykke*
- 22 Polstermundstykke
- 23 Tilbehørsholder*
- 24 Fugemundstykke
- 25 Børstekrans (til montering på polstermundstykke)*
- 26 Boremundstykke*

27 Møbelbørste*

28 Mundstykke til hårde gulvbelægninger*

29 Mundstykke til hårde gulvbelægninger*

Reservedele og ekstra tilbehør

A Mundstykke til hårde gulvbelægninger BBZ123HD



Til støvsugning af glatte gulve (parket, fliser, terrakotta osv.)

B Mundstykke til hårde gulvbelægninger BBZ124HD



Med 2 roterende børstevalser
Til pleje af værdifulde hårde gulvbelægninger og til bedre opsugning af grovere snavs.

Før første ibrugtagning

Fig. 1

- Sæt håndgrebet på slangen, og lad det gå i indgreb.

Ibrugtagning

Fig. 2

- Stik slangestudsens ind i apparatets sugeåbning, til den går i indgreb med et klik.

Fig. 3*

- a) Teleskopør uden tilslutning for tilbehør:
Skyd håndgrebet ind i teleskopørret.
- b) Teleskopør med tilslutning for tilbehør:
Skyd håndgrebet ind i teleskopørret, til det går i indgreb.

Fig. 4*

- a) Mundstykke uden tilslutning for tilbehør:
Skyd teleskopørret ind i gulvmundstykkets studs.
- b) Mundstykke med tilslutning for tilbehør:
Skyd teleskopørret ind i gulvmundstykkets studs, til det går i indgreb.

Fig. 5*

- Indstil teleskopørret til den ønskede længde ved at trykke skydeknappen hhv. skydemanchetten i pilens retning, så låsemekanismen frigøres. Modstanden ved støvsugning af tæpper er mindst, når teleskopørret er trukket helt ud.

Fig. 6*

- a) Placer tilbehørsholderen på den ønskede position på teleskopørret.
- b) Placer med et fast tryk polstermundstykket med børstekrans og fugemundstykke i tilbehørsholderen fra oven hhv. fra neden.

* afhængigt af udstyr

Fig. 7*

- Skyd tilbehørholderen på kombimundstykket, og klips det fast på suge-/teleskoprøret.

Fig. 8

- Hold i nettislutningsledningens stik, træk ledningen ud til den ønskede længde, og stik netstikket i stikkontakten.



Fig. 9

- Tænd for støvsugeren ved at trykke på tænd-/slukknappen.

Regulering af sugestykke

Fig. 10

Den ønskede sugestykke kan indstilles trinløst ved at dreje regulatorknappen.

- Lav sugeeffekt
=> Til støvsugning af sart materialer, som f.eks. sarte polstrede møbler, gardiner, etc. 
- Mellem sugeeffekt
=> Til daglig rengøring ved ringe tilsmudsning. 
- Høj sugeeffekt
=> Til rengøring af robuste gulvbelægninger, hårde gulve og ved stærk tilsmudsning. 



Støvsugning

Bemærk

- Gulvmundstykker bliver udsat for et vist slid, afhængigt af gulvenes art (f.eks. ru, rustikale fliser). Derfor skal mundstykkets glidesål kontrolleres med regelmæssige mellemrum. Slidte eller skarpkantede undersider på mundstykker kan beskadige sarte gulve som parket eller linoleum. Producenten hæfter ikke for evt. skader, som er opstået som følge af et slidt gulvmundstykke.

Fig. 11

Indstilling af universalgulvmundstykke:

- Løse og faste tæpper => 
- Hårde gulvbelægninger / parket => 

Ved opsugning af større partikler skal disse partikler suges forsigtigt op lidt efter lidt, så gulvmundstykkets sugekanal ikke tilstoppes. Løft eventuelt mundstykket lidt, så det bedre kan suge snavspartiklerne ind.

Støvsugning med ekstra tilbehør

Fig. 12*

Sæt efter behov mundstykket på hhv. sugerør eller håndgreb:

- a) Fugemundstykke til støvsugning af fuger, hjørner etc.
- b) Polstermundstykke til støvsugning af polstrede møbler, gardiner etc.

- c) Polstermundstykke med påsat børstetrans til støvsugning af vinduesrammer, skabe, profiler, etc. Sæt fugemundstykket og polstermundstykket tilbage i tilbehørholderen efter brug.
- d) Professionelt fugemundstykke
Ekstra langt fugemundstykke til rengøring af fuger, hjørner og smalle mellemrum, f.eks. i bilen etc.
- e) Professionelt polstermundstykke
Til let og grundig rengøring af polstrede møbler, gardiner, etc.
Det professionelle polstermundstykke kan let suges rent med håndgrebet.
- f) Møbelbørste
Til rengøring af vinduesrammer, skabe, profiler etc.
- g) Mundstykke til støvsugning af hårde gulvbelægninger (fliser, parket, etc.)

Rengøring af mundstykke til hårde gulvbelægninger

Fig. 13*

- a) Rengør mundstykket ved at støvsuge det nedefra.
- b) Hår og tråde, som har viklet sig om børsterne, kan klippes over med en saks og derefter støvsuges bort.

Boremundstykke

Fig. 14*

- Fastgør boremundstykket på håndgrebet, og placer det på væggen, så mundstykkets boreåbning er placeret direkte over det sted, hvor hullet skal bores.
- Indstil støvsugeren til det laveste effektniveau, og tænd for den.
- Boremundstykket bliver holdt på plads på den ønskede position af sugkraften. Afhængigt af beskaffenheden af væggen overflade kan det være en fordel at regulere effekten op til et højere niveau for at boremundstykket bedre kan suge sig fast til underlaget.
Under boringen bliver det fine støv automatisk suget op.

Fig. 15

Ved korte pauser i støvsugningen kan parkeringssystemet på bagsiden af støvsugeren benyttes.

- Sluk for støvsugeren, og skyd derefter hagen på gulvmundstykket ind i parkeringssystemet.

Fig. 16

Ved støvsugning af trapper, skal apparatet placeres nedenfor trappen. Hvis slangen ikke er lang nok, kan støvsugeren også transporteres i bærehåndtaget eller i støvbeholderens håndtag.

Efter støvsugningen

Fig. 17

- Sluk apparatet.
- Træk netstikket ud.
- Træk kort i nettislutningsledningen, og slip den igen. (Ledningen ruller sig automatisk op).

Fig. 18*

- Frigør teleskoprøret ved at trykke skydeknappen i retning af pilen, og skyd det sammen.

Fig. 19

Parkeringsystemet på undersiden af apparatet kan benyttes, når det skal sættes væk.

- a) Hold i slangen eller i støvbeholderens håndtag, og stil apparatet lodret.
- b) Skyd hagen på gulvmundstykket ind i parkeringssystemet.

Demontering

Fig. 20

- Tryk de to indgrebshager sammen, hvorefter slangen kan trækkes ud af apparatets sugeåbning.

Fig. 21*

- a) Teleskoprør uden tilslutning for tilbehør:
Drej håndgrebet lidt, når håndgreb og rør skal skilles ad, og træk det ud af teleskoprøret.
- b) Teleskoprør med tilslutning for tilbehør:
Tryk på låsemuffen på teleskoprøret for at skille delene ad, og træk derefter håndgrebet ud.

Fig. 22*

- a) Mundstykke uden tilslutning for tilbehør:
Drej røret lidt for at løsne forbindelsen, og træk teleskoprøret ud af gulvmundstykket.
- b) Mundstykke med tilslutning for tilbehør:
Tryk på låsemuffen for at frigøre forbindelsen, og træk teleskoprøret ud af gulvmundstykket.

Rengøring & vedligeholdelse

Tømning af støvbeholder

Fig. 23

For at opnå en optimal støvsugning, bør støvbeholderen tømmes efter hver støvsugning, dog senest, når støvet i støvbeholderen har nået markeringen i beholderen på mindst ét sted.

! Bemærk

- Støvbeholderen kan kun tages ud af apparatet, når det er placeret horisontalt. Stil derfor apparatet på gulvet for at åbne frigørelsestasten.

Fig. 24

- a) Tryk på frigørelsestasten, og træk støvbeholderen ud af apparatet ved hjælp af håndtaget.
- b) Tag låget af støvbeholderen, og tøm den.
- c) Sæt låget på støvbeholderen igen.
- d) Fjern eventuelt snavs under udgangsåbningen.
- e) Sæt støvbeholderen i apparatet, og lad den gå i indgreb med et klik.

Vedligeholdelse af støvsamlingsystemet

Dette apparat er udstyret med en sensor control indikator. Denne funktion overvåger permanent, om støvsugeren arbejder med den optimale effekt. Fig. 24

Ved normal drift

Fig. 25

Indikatoren (blå ring) blinker rødt, hvis skumfiltret skal renses. Apparatet bliver automatisk reguleret ned til det laveste effektrin.

Rensning af skumfilter

Sluk for apparatet.

Fig. 26

- a) Luk låget over skumfiltret op ved at trække i låsehåndtaget.
- b) Tag filterkassetten med skumfiltret ud ved at holde i lasken.
- c) Tag skumfiltret ud af filterkassetten, og bank støvet ud af begge dele.
- d) Ved kraftig tilsmudsning skal skumfiltret og filterkassetten renses under rindende vand. Enheden kan også vaskes i vaskemaskinen på finvask ved maks. 30°C og laveste centrifugeringshastighed.
TIP: Læg filterenheden i en vaskepose for at skåne resten af vasketøjet.
- e) Lad både filterskum og filterkassette tørre i mindst 24 timer, til de er fuldstændigt tørre, og sæt derefter filterskummet i filterkassetten igen.
- f) Sæt filterkassetten med skumfiltret på plads i apparatet igen. Luk låget over skumfiltret.

! Bemærk

- Låget kan kun lukkes, når der er isat et filter.

I tilfælde af fejl

Sensor control indikatoren fortsætter med at blinke efter, at skumfiltret er rensat:

Fjernelse af tilstopning i støvsamlingsenheden

Fig. 27

- Sluk for apparatet.
- a) Luk apparatets låg op ved hjælp af finger-fordybningen.
- b) Frigør afdækningen ved at dreje den i retning mod uret, og tag den ud af apparatet.
=> Fjern tilstopningen fra støvsamlingsenheden.
- c) Sæt afdækningen på igen, og lås den ved at dreje den i retning med uret.
=> Luk apparatets låg.

Hvis sensor control indikatoren stadig blinker rødt, skal det kontrolleres, om mundstykke, sugerør eller sugeslange er tilstoppet. Dette kan også medføre, at sensor control indikatoren aktiveres.

Pleje af udblæsningsfilter

Afhængigt af udførelsen er apparatet enten udstyret med et (H)EPA-filter Fig. 28 eller et micro-filter Fig. 29. Afhængigt af udførelsen kan apparatet være udstyret med en ekstra støjdæmper, som er placeret efter (H) EPA- eller micro-filtret - den behøver ikke at blive rensat.

* afhængigt af udstyr

(H)EPA-filter

Rengøring af vaskbart (H)EPA-filter

(H)EPA-filtret med påskriften "washable" er konstrueret, så det normalt aldrig skal udskiftes, når støvsugeren anvendes iht. sit formål i boligen.

For at støvsugeren skal vedblive at arbejde med optimal sugeseffekt, skal udblæsningsfiltret normalt vaskes efter ca. et år. Filtrets filtreringsevne bevares uafhængigt af en eventuel misfarvning af filtrets overflade.

Fig. 28*

- a) Udblæsningsfiltrets låg åbnes ved at trykke på lukkelasken og dreje den.
- b) Frigør (H)EPA-filtret, og tag det ud af apparatet.
- c) Bank filterenheden ren, og vask den under rindende vand.
Enheden kan også vaskes i vaskemaskinen på finvask ved maks. 30°C og laveste centrifugeringshastighed.
TIP: Læg filterenheden i en vaskepose for at skåne resten af vasketøjet.
- d) Sæt (H)EPA-filtret i apparatet, når det er fuldstændig tørt (efter minimum 24 timer), og lås det igen.
=> Luk låget over udblæsningsfiltret. Tryk låsepalen opad, til den går i indgreb med et klik.

Micro-filter

Rengøring af micro-filter

Micro-filtret er konstrueret, så det normalt aldrig skal udskiftes, når støvsugeren anvendes iht. sit formål i boligen.

For at støvsugeren skal vedblive at arbejde med optimal sugeseffekt, skal udblæsningsfiltret normalt vaskes efter et år. Filtrets virkning bevares uafhængigt af en evt. farvændring af filtrets overflade.

Fig. 29*

- a) Udblæsningsfiltrets låg åbnes ved at trykke på lukkelasken og dreje den.
- b) Frigør filterenheden med filterskum og micro-filter ved at trække i lukkelasken, og tag den ud af apparatet.
- c) Tag filterskum og micro-filter ud af filterrammen.
- d) Vask filterskum og micro-filter under rindende vand.
De kan også vaskes i vaskemaskinen på finvask ved maks. 30°C og laveste centrifugeringshastighed.
TIP: Læg filterenheden i en vaskepose for at skåne resten af vasketøjet.
- e) Sæt først filterskum og micro-filter tilbage i filterrammen, når de er fuldstændig tørre (efter minimum 24 timer).
- f) Sæt filterenheden på plads i apparatet igen, og lad lukkelaskerne gå i indgreb med et klik.
- g) Luk låget over udblæsningsfiltret. Tryk låsepalen opad, til den går i indgreb med et klik.

Anvisninger vedr. rengøring

Sluk altid for støvsugeren, og træk stikket ud af stikkontakten, når støvsugeren skal rengøres. Støvsugeren og tilbehørsdelene kan plejes med et af de gængse rensemidler til kunststof.

! Bemærk:

- **Anvend aldrig skuremidler, glas- eller universalrengøringsmidler. Dyp aldrig støvsugeren i vand.**

Med forbehold for tekniske ændringer.

Det gleder oss at du har valgt en Bosch støvsuger i serien Runn'n.

I denne bruksanvisningen presenteres forskjellige Runn'n-modeller. Det kan derfor hende at ikke alle kjennetegn og funksjoner gjelder for akkurat din modell. For at støvsugeren skal fungere optimalt, bør du bare bruke originalt tilbehør fra Bosch som er utviklet spesielt for din støvsuger.

Ta godt vare på bruksanvisningen. Bruksanvisningen må følge med når støvsugeren skifter eier.

Vennligst brett ut sidene med bilder.

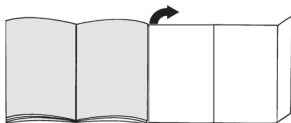

Beskrivelse av apparatet

- 1 Omstillsbart gulvmunnstykke* (utseendet på munnstykke kan avvike fra bildet selv om det har samme virkemåte)
- 2 Teleskoprør med skyvetast uten tilbehørholder*
- 3 Teleskoprør med skyvemansjett og tilbehørholder*
- 4 Sugeslange
- 5 Håndtak
- 6 Skumfilter
- 7 Parkeringshjelp på baksiden av apparatet
- 8 Deksel utblåsningsfilter
- 9 Strømledning
- 10 Apparatdeksel
- 11 Deksel Skumfilter
- 12 Bærehåndtak
- 13 Av/på-knapp med elektronisk sugekraftregulering
- 14 Filterkontrollindikator (Sensor Control)
- 15 Støvbeholder med håndtak
- 16 Oppbevaringsstøtte på apparatets underside
- 17 Deksel lofilter
- 18 Kombimunnstykke*
- 19 Tilbehørholder for kombimunnstykke*
- 20 Proff-møbelmunnstykke*
- 21 Proff-fugemunnstykke*
- 22 Møbelmunnstykke
- 23 Tilbehørholder*
- 24 Fugemunnstykke
- 25 Børstekrans (til å montere på møbelmunnstykke)*
- 26 Boremunnstykke*
- 27 Møbelpensel*

28 Munnstykke for harde gulv*

29 Munnstykke for harde gulv*

Reservedeler og spesialtilbehør

A Munnstykke for harde gulv BBZ123HD



Til støvsugning av glatte gulv (parkett, fliser, terrakotta osv.)

B Munnstykke for harde gulv BBZ124HD



Med to roterende børsteruller. For vedlikehold av verdifulle harde gulv og bedre opptak av grov smuss.

Før første gangs bruk

Bilde 1

- Fest håndtaket på sugeslangen.

Ta i bruk

Bilde 2

- Skyv sugeslangestussen inn i sugeåpningen på apparatet til du hører at den klikker på plass.

Bilde 3*

- a) Teleskoprør uten tilbehørholder: Skyv håndtaket inn i teleskoprøret.
- b) Teleskoprør med tilbehørholder: Skyv håndtaket inn i teleskoprøret til det klikker på plass.

Bilde 4*

- a) Munnstykke uten tilbehørholder: Stikk teleskoprøret inn i stussen på gulvmunnstykkeket.
- b) Munnstykke med tilbehørholder: Skyv teleskoprøret inn i stussen på gulvmunnstykkeket til det klikker på plass.

Bilde 5*

- Skyv skyveknappen eller skyvemansjett i pilens retning for å løsne teleskoprøret og stille inn ønsket lengde. Skyvemotstanden på tepper er minst når teleskoprøret er trukket helt ut.

Bilde 6*

- a) Sett tilbehørholderen i ønsket posisjon på teleskoprøret.
- b) Sett møbelmunnstykket med børstekrans og fugemunnstykke i tilbehørholderen ved å trykke det inn nedenfra eller ovenfra.

Bilde 7*

- Skyv tilbehørholderen på kombimunnstykket og fest den på suge-/teleskoprøret.

* alt etter utstyr

Bilde 8

- Hold strømledningen i støpselet, trekk ut til ønsket lengde og sett støpselet i stikkkontakten.

Bilde 9

- Slå støvsugeren på eller av ved å trykke på av/på-knappen.

Regulere sugekraft

Bilde 10

Du kan stille inn ønsket sugekraft trinnløst ved å dreie på reguleringsknappen.

■ Lavt effektnivå

=> Til støvsuging av ømfintlige materialer som fine møbler, gardiner osv.



■ Middels effektnivå

=> Til daglig rengjøring av flater som ikke er særlig skitne.



■ Høyt effektnivå

=> Til rengjøring av robuste gulvbelegg, harde gulv og ved svært skitne flater.



Støvsuging

! Obs

- Avhengig av gulvenes beskaffenhet (f.eks. ru, rustikke fliser) utsettes gulvmunnstykkene for en viss slitasje. Derfor bør du kontrollere undersiden av munnstykket regelmessig. Dersom undersiden av munnstykket er slitt og har skarpe kanter, kan det forårsake skader på mindre slitesterke gulv som parkett og linoleum. Produsenten kan ikke holdes ansvarlig for skader som oppstår som følge av at det brukes slitte gulvmunnstykker.

Bilde 11

Innstilling av omstillbart gulvmunnstykke:

- Teppet og vegg-til-vegg-tepper =>



- Harde gulv / parkett =>



Dersom du suger opp større partikler, må du passe på å suges opp disse partiklene forsiktig og etter hverandre slik at sugekanalen i gulvmunnstykket ikke blir tett.

Du kan eventuelt løfte på munnstykket, slik at det blir lettere å suges opp støvpartiklene.

Støvsuging med ekstra tilbehør

Bilde 12*

Sett munnstykkene på rør eller håndtak etter behov:

- a) Fugemunnstykke til støvsuging i fuger, hjørner osv.
- b) Møbelmunnstykke til støvsuging av stoppede møbler, gardiner osv.
- c) Møbelmunnstykke med børstekrans til støvsuging av vinduskarmer, skap, profiler osv.
Sett fugemunnstykket og møbelmunnstykket i tilbehørholderen etter bruk.
- d) Proff-fugemunnstykke
Ekstra langt fugemunnstykke til rengjøring av fuger, hjørner og smale mellomrom, f.eks. i bilen.

e) Proff-møbelmunnstykke

Til lett og grundig rengjøring av polstrede møbler, forheng osv.

Du kan enkelt rengjøre proff-møbelmunnstykket ved å støvsuge det med håndtaket.

f) Møbelpensel

Til rengjøring av vinduskarmer, skap, profiler osv.

g) Munnstykke for harde gulv til støvsuging av harde gulvbelegg (fliser, parkett osv.)

Rengjøre munnstykket for harde gulv

Bilde 13*

a) Du kan rengjøre munnstykket ved å støvsuge det fra undersiden.

b) Klipp av oppviklede tråder og hår med en saks og sug dem opp.

Boremunnstykke

Bilde 14*

- Fest boremunnstykket på håndtaket og sett det slik mot veggen at borehullåpningen på munnstykket er rett over hullet som skal bores.

- Sett apparatet på laveste effektnivå og slå det på.

- Boremunnstykket holdes på plass gjennom sugekraften. Avhengig av overflaten på veggen som skal bores, kan det være nødvendig å øke effekten slik at boremunnstykket suger seg fast til overflaten.

Ved boring suges fint støv automatisk opp.

Bilde 15

Når du skal ta korte pauser under arbeidet, kan du bruke parkeringshjelpen på siden av apparatet.

- Etter du har slått av apparatet, skyver du krokene på gulvmunnstykket inn i oppbevaringsstøtten.

-

Bilde 16

Ved støvsuging av trapper skal apparatet settes nedover trappen. Dersom dette ikke er tilstrekkelig, kan apparatet også bæres i bærehandtaket eller i håndtaket på støvboksen.

Etter støvsuging

Bilde 17

- Slå av apparatet.

- Trekk ut støpselet.

- Trekk strømledningen lett til deg og slipp den (ledningen ruller opp automatisk).

Bilde 18*

- Løsne teleskoprøret ved å skyve skyveknappen i pilens retning og skyv det sammen.

Bilde 19

Når du skal sette fra deg apparatet, kan du bruke oppbevaringsstøtten på apparatets underside.

a) Sett apparatet på høykant med slangen eller håndtaket på støvboksen.

b) Skyv krokene på gulvmunnstykket inn i oppbevaringsstøtten.

Demontering

Bilde 20

- For å ta av sugeslangen trykker du begge låseklemmene sammen og trekker slangen ut av sugeåpningen på apparatet.

Bilde 21*

- a) Teleskoprør uten tilbehørsholder:
Du løsner forbindelsen ved å vri håndtaket litt rundt og trekke det ut av teleskoprøret.
- b) Teleskoprør med tilbehørsholder:
Du løsner håndtaket igjen ved å trykke inn låseringen på teleskoprøret og trekke håndtaket ut.

Bilde 22

- a) Munnstykke uten tilbehørsholder:
Du løsner forbindelsen ved å vri teleskoprøret litt rundt og trekke det ut av gulvmunnstykket.
- b) Munnstykke med tilbehørsholder:
Du løsner forbindelsen igjen ved å trykke inn låseringen og trekke teleskoprøret ut av gulvmunnstykket.

Rengjøring og stell av apparatet

Tømme støvbeholder

Bilde 23

For å sikre et godt resultat bør støvbeholderen tømmes hver gang du har brukt støvsugeren, og senest når støvet på et sted når opp til merket i beholderen.

! Obs

- Støvbeholderen kan bare tas ut av apparatet når det står vannrett. Sett derfor apparatet på gulvet for å låse låsen på låseknappen.

Bilde 24

- a) Trykk på låseknappen og trekk støvbeholderen ut av apparatet etter håndtaket.
- b) Ta av dekelet på støvbeholderen og tøm støvbeholderen.
- c) Sett dekelet tilbake på støvbeholderen.
- d) Fjern eventuelt smuss fra undersiden av utstøteråpningen.
- e) Sett støvbeholderen inn i apparatet og la den smekke hørbart i lås.

Vedlikehold av støvavskillersystemet

Apparatet ditt er utstyrt med en "Sensor Control"-indikator. Denne funksjonen overvåker permanent om støvsugeren går på optimalt effektnivå. **Bilde 25**

I normal drift

Bilde 25

Indikatoren (blå ring) blinker rødt når skumfilteret må rengjøres. Apparatet reguleres automatisk tilbake til laveste effektrinnsnivå.

Rengjøre skumfilter

Slå av apparatet.

Bilde 26

- a) Åpne dekelet til skumfilteret ved å trekke i låsespaken
- b) Trekk ut filterkassetten med skumfilteret med gripe-tappen.
- c) Ta skumfilteret ut av filterkassetten og bank lett i begge deler.
- d) Hvis delene er veldig tilsmusset, rengjøres skumfilteret og filterkassetten under rennende vann. Enheten kan vaskes med skåneprogram i vaskemaskin ved maks. 30 °C og med laveste sentrifugeringsstall.
TIPS: Legg filterenheten i en vaskepose for å beskytte resten av vasken.
- e) La skumfilteret og filterkassetten tørke helt i minst 24 timer og sett deretter skumfilteret inn i filterkassetten igjen.
- f) Sett filterkassetten med skumfilteret inn i apparatet igjen. Lukk dekelet på skumfilteret.

! Obs

- Dekelet kan bare lukkes når det er satt inn filter.

Ved feil

"Sensor Control"-indikatoren blinker etter rengjøring av skumfilteret:

Fjern blokkering i avskillerenheten

Bilde 27

- Slå av apparatet.
- a) Ta i utsparingen på apparatetdekelet og åpne det.
- b) Lås opp dekelet ved å dreie mot klokken og ta det ut av apparatet.
=> Fjern blokkering fra avskillerenheten.
- c) Sett dekelet på og lås det ved å dreie med klokken.
=> Lukk apparatdekelet.

Hvis "Sensor Control"-indikatoren fortsetter å blinke rødt, må du kontrollere om munnstykke, sugerør eller sugeslangen er tette. Det kan også utløse "Sensor Control"-indikatoren.

Vedlikehold av utblåsningsfilter

Avhengig av apparatutførelse er apparatet ditt enten utstyrt med et (H)EPA-filter **bilde 28** eller et mikrofilter **bilde 29**.

Avhengig av apparatutførelse er apparatet ditt utstyrt med en ekstra støydemping etter (H)EPA- eller mikrofilteret. Denne trenger ikke rengjøres.

(H)EPA-filter

Rengjøre vaskbart (H)EPA-filter

(H)EPA-filteret med påskriften "washable" er laget slik at det ikke må byttes, hvis apparatet brukes til tiltenkte formål i hjemmet.

For at støvsugeren skal arbeide med optimal effekt, må utblåsningsfilteret vaskes etter ett år. Filteret fungerer like godt selv om overflaten på filteret skulle bli misfarget.

* alt etter utstyr

Bilde 28*

- a) Åpne dekselet til utblåsningsfilteret ved å trykke på og trekke i lukkefliken.
- b) Lås opp (H)EPA-filteret og ta det ut av apparatet.
- c) Bank ut av filterenheten og vask den under rennende vann.

Enheten kan vaskes med skåneprogram i vaskemaskinen ved maks. 30 °C og med laveste sentrifugeringstall.

TIPS: Legg filterenheten i en vaskepose for å skåne resten av vasken.

- d) La (H)EPA-filteret tørke helt (minst 24 timer) før du setter det inn i apparatet igjen.
=> Lukk dekselet på utblåsningsfilteret. Trykk låsen oppover til den smekker hørbart på plass.

Mikrofilter

Rengjøre mikrofilteret

Mikrofilteret er laget slik at det ikke er nødvendig å bytte det ut dersom apparatet brukes til tiltenkt formål i hjemmet.

For at støvsugeren skal arbeide med optimal effekt, må utblåsningsfilteret vaskes etter ett år. Filteret fungerer like godt selv om overflaten på filteret skulle bli misfarget.

Bilde 29*

- a) Åpne dekselet til utblåsningsfilteret ved å trykke på og trekke i lukkefliken.
- b) Løsne filterenheten med filterskum og mikrofilter ved å trekke i lukkefliken og ta enheten ut av apparatet.
- c) Ta ut filterskum og mikrofilter av filterrammen.
- d) Vask filterskum og mikrofilter under rennende vann. Disse kan vaskes i skåneprogram i vaskemaskinen ved maks. 30 °C og med laveste sentrifugeringstall.
TIPS: Legg enheten i en vaskepose for å skåne resten av vasken.
- e) La filterskum og mikrofilter tørke helt (minst 24 timer) før det settes inn i filterrammen igjen.
- f) Sett filterenheten inn i apparatet og la lukkeflikene smekke på plass med et klikk.
- g) Lukk dekselet på utblåsningsfilteret. Trykk låsen oppover til den smekker hørbart på plass.

Rengjøringsanvisninger

Støvsugeren må være slått av og frakoblet strømmen før hver rengjøring. Støvsuger og tilbehørsdeler av plast kan vedlikeholdes med et vanlig plastrensemiddel.

! Obs:

- Ikke bruk skuremidler, glass- eller universalrengjøringsmidler. Støvsugeren må aldri senkes i vann.

Med forbehold om tekniske endringer.

Tack för att du valt att köpa en Bosch-dammsugare i Runn'n-serien.

Bruksanvisningen beskriver olika Runn'n-modeller. Det kan hända att vissa finesser och funktioner inte gäller just din modell. Använd bara originaltillbehör från Bosch, de är specialframtagna till den här dammsugaren för att ge bästa möjliga sugeffekt.

Spara bruksanvisningen. Se till så att bruksanvisningen medföljer dammsugaren vid ägarbyte.

Vik ut bilduppslaget!

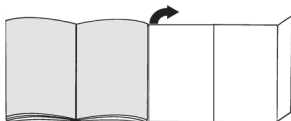

Produktbeskrivning

- 1 Ställbart golvmunstycke* (munstyckets utseende kan avvika från bildens men ändå ha samma funktion)
- 2 Teleskoprör med skjutknapp och tillbehörshållare
- 3 Teleskoprör med skjutmuff och tillbehörskoppling
- 4 Sugslang
- 5 Handtag
- 6 Skumplastfilter
- 7 Munstyckspartering på baksidan av enheten
- 8 Utblåsfilterlock
- 9 Sadd
- 10 Llock
- 11 Skumplastfilterlock
- 12 Bärhandtag
- 13 PÅ/AV-knapp med elektroniskt sugkraftsreglage
- 14 Filterindikering (Sensor Control)
- 15 Dammbehållare med bärhandtag
- 16 Munstyckspartering på baksidan
- 17 Luddfilterlock
- 18 Kombimunstycke*
- 19 Tillbehörshållare för kombimunstycke*
- 20 Proffsdynmunstycke*
- 21 Proffsfogmunstycke*
- 22 Dynmunstycke
- 23 Tillbehörshållare*
- 24 Fogmunstycke
- 25 Möbelborste (för montering på dynmunstycket)*
- 26 Borrmunstycke*
- 27 Möbelmunstycke*
- 28 Munstycke för hårda golv*
- 29 Munstycke för hårda golv*

Reservdelar och specialtillbehör

A Munstycke för hårda golv BBZ123HD



För dammsugning av släta golv (parkett, klinker, terrakotta ...)

B Munstycke för hårda golv BBZ 124 HD



Två roterande borstvalsar
För skötsel av hårda golv och effektivare uppsugning av grov smuts.

Före första användningen

Bild 1

- Snäpp fast handtaget på slang.

Användning

Bild 2

- Snäpp fast sugslangen i anslutningen på enheten.

Bild 3*

- a) Teleskoprör utan tillbehörskoppling: Skjut in handtaget i teleskopröret.
- b) Teleskoprör med tillbehörskoppling: Skjut in handtaget i teleskopröret tills det snäpper fast.

Bild 4*

- a) Munstycke utan tillbehörskoppling: Skjut in teleskopröret i golvmunstyckets muff.
- b) Munstycke med tillbehörskoppling: Skjut in teleskopröret tills det snäpper fast i golvmunstyckets muff.

Bild 5*

- Lossa teleskopröret genom att föra skjutknappen i pilens riktning och ställ in den längd du vill ha. Skjutmotståndet på heltäckningsmatta är lägst vid helt utdraget teleskoprör.

Bild 6*

- a) Sätt tillbehörshållaren där du vill ha den på teleskopröret.
- b) Sätt i dynmunstycket med möbelborste och fogmunstycket ovan- resp. underifrån i tillbehörshållaren.

Bild 7*

- Skjut på tillbehörshållaren på kombimunstycket och snäpp fast på dammsugar-/teleskopröret.

Bild 8

- Ta tag i kontakten på sladden, dra ut den längd du behöver och sätt i kontakten.



Bild 9

- Slå på och av dammsugaren med PÅ/AV-knappen.

Justera sugeffekten

Bild 10

Vrid vredet för steglös inställning av sugeffekten.

- **Lågeeffektintervall**
=> Dammsuger ömtåliga material, t.ex. ömtåliga dynor, gardiner etc. 
- **Medeleffektintervall**
=> För daglig städning vid lätt nedsmutsning. 
- **Högeffektintervall**
=> Rengöring av grova golvbeläggningar och hårda golv, vid kraftigt nedsmutsning. 



Dammsugning

! Obs!

- Golvmunstycken utsätts för ett visst slitage beroende på ditt golvs egenskaper (t.ex. rå, rustik klinker). Därför är det bra om du kontrollerar munstyckets sulor då och då. Om munstyckets glidsulor är slitna och vassa kan de skada känsliga golv som parkett eller linoleum. Tillverkaren tar inget ansvar för eventuella skador som har uppstått på grund av att munstyckets glidsulor är slitna.

Bild 11

Justera golvmunstycket:

- Mattor och heltäckningsmattor => 
- Hårda golv/parkett => 

Om du dammsuger upp större partiklar, se till att suga upp dem en och en så att de inte fastnar i slangen, röret eller golvmunstycket.

Lyft munstycket lite, så kan du suga upp smutsen lättare, om det behövs.

Dammsuga med extratillbehör

Bild 12*

Sätt på det munstycke du vill ha på sugslangen eller handtaget:

- Fogmunstycke för dammsugning av fogar och hörn etc.
- Dynmunstycke för dammsugning av stoppade möbler, gardiner etc.
- Dynmunstycke med möbelborste för fönsterkarmar, skåp, profiler etc.
Stoppa tillbaka fog- och dynmunstyckena i tillbehörshållaren när du är klar.
- Profvsfogmunstycke
Extralångt fogmunstycke för dammsugning av fogar, hörn och smala utrymmen, t.ex. i bilen.
- Profvsdynmunstycke
För smidigare och noggrannare rengöring av stoppade möbler, gardiner etc.
Rengör profvsdynmunstycket genom att suga rent det med slanghandtaget.

f) Möbelmunstycke

Rengör fönsterkarmar, skåp, profiler etc.

g) Golvmunstycket används till hårda golvbeläggningar (klinker, parkett osv.)

Rengöra munstycket för hårda golv

Bild 13*

- Rengör munstycket genom att dammsuga av undersidan.
- Använd en sax för att klippa av insnoddade trådar och hår som fastnat.

Borrmunstycke

Bild 14*

- Fäst borrmunstycket på handtaget och sätt mot vägg så att munstyckets borrhålsöppning är direkt över där du ska borra.
- Sätt på låg effekt och slå sedan på.
- Borrmunstycket suger fast där du satt det. Eventuellt måste du öka på effekten beroende på väggytans egenskaper där du borrar, så att borrmunstycket verkligen suger fast.
Suger upp findammet automatiskt vid borring.

Bild 15

Om du behöver pausa när du dammsuger, kan du använda munstycksparkeringen på baksidan.

- Skjut ned fästet på golvmunstycket i munstycksparkeringen när du slår av den.

Bild 16

Om du dammsuger trappor ska enheten alltid stå nedanför trappan. Om slangen inte räcker till kan du även bära enheten i handtaget eller dammbehållarens bärhandtag.

När du dammsugit klart

Bild 17

- Slå av enheten.
- Dra ur sladden.
- Dra till i sladden och släpp. (Sladden rullar in på vindan automatiskt.)

Bild 18*

- Lossa teleskopröret genom att trycka skjutknappen i pilens riktning – skjut ihop röret.

Bild 19

Om du ska ställa undan enheten, använd munstycksparkeringen på baksidan.

- Ställ upp enheten med slangen eller handtaget på dammbehållaren.
- Skjut ned fästet på golvmunstycket i munstycksparkeringen.

Ta isär

Bild 20

- Tryck in de båda snäpplåsen när du ska lossa och ta av slangen från anslutningen på dammsugaren.

Bild 21*

- a) teleskoprör utan tillbehörskoppling:
Lossa anslutningen genom att vrida handtaget något och dra ut det ur teleskopröret.
- b) Teleskoprör med tillbehörskoppling:
Lossa anslutningen genom att trycka på hylsupplåsningen på teleskopröret och ta av handtaget.

Bild 22*

- a) Munstycke utan tillbehörskoppling:
Lossa anslutningen genom att vrida teleskopröret något och dra ut det ur golvmunstycket.
- b) Munstycke med tillbehörskoppling:
Lossa anslutningen genom att trycka på hylsupplåsningen och dra ut teleskopröret ur golvmunstycket.

Rengöring & skötsel

Tömma dammbehållaren

Bild 23

Töm dammbehållaren när du dammsugit klart, så får du bra slutresultat. Du måste definitivt tömma när dammet når markeringen i dammbehållaren.

! Obs!

- Dammbehållaren går bara att ta ur när enheten är horisontell. Säll enheten på golvet så att du kan lossa låsknappen.

Bild 24

- a) Tryck på låsknappen och ta ut dammbehållaren ur enheten med handtaget.
- b) Ta av locket till dammbehållaren och töm den.
- c) Sätt på locket till dammbehållaren.
- d) Ta bort ev. smuts under utkastöppningen.
- e) Snäpp fast dammbehållaren i enheten.

Rengöra dammavskiljningen

Enheten har Sensor Control-indikering. Funktionen övervakar hela tiden om dammsugaren går på optimal effektläge. Bild 25

Vid normal användning

Bild 25

Indikeringen (blå ring) blinkar rött när skumplastfiltret kräver rengöring. Enheten slår automatiskt om till låg-effektläge

Rengöra skumplastfiltret

Slå av enheten.

Bild 26

- a) Öppna locket till skumplastfiltret genom att dra i låsspaken
- b) Ta ur filterkassetten med skumplastfiltret med flikarna.
- c) Ta ut skumplastfiltret ur filterkassetten och knacka ur båda delarna.

- d) Är skumplastfiltret jättesmuttigt, rengör det och filterkassetten under kran.
Enheten går även att skontvätta i tvättmaskin på max. 30°C med lågt centrifugeringsvarvtal.
TIPS: Lagg filterenheten i tvättpåse, så skyddar du resten av tvätten.
- e) Låt skumfilter och filterkassett torka ordentligt i min. 24 timmar, sätt sedan tillbaka skumfiltret i filterkassetten.
- f) Sätt tillbaka filterkassetten med skumfiltret i enheten. Stäng locket till skumfiltret.

! Obs!

- Locket går inte att stänga förrän filtret sitter i.

Felsökning

Sensor Control-indikeringen blinkar trots att du rengjort skumplastfiltret:

Ta bort det som blockerar avskiljaren

Bild 27

- Slå av enheten.
- a) Ta tag i handtaget på locket och öppna.
- b) Lossa locket genom att vrida moturs och ta av det från enheten.
=> Ta bort det som blockerar avskiljaren.
- c) Sätt på locket och lås genom att vrida medurs.
=> Stäng locket.

Blinkar Sensor Control-indikeringen fortfarande rött, kontrollera om munstycke, dammsugarrör eller sugslang är igensatta. Det kan också påverka Sensor Control-indikeringen.

Rengöra utblåsfiltret

Enheten har antingen (H)EPA-filter Bild 28 eller mikrofilter Bild 29, beroende på utförande.
Enheten har extra ljudisolering efter (H)EPA- eller mikrofiltret, beroende på utförande - den kräver också rengöring.

(H)EPA-filter

Rengöra tvättbart (H)EPA-filter

(H)EPA-Filter med påtrycket "washable" är gjorda så att du inte behöver byta dem om du bara använder enheten för avsett hemmabruk.

Byt utblåsfiltret varje år, så att dammsugaren får optimal effektnivå. Filtereffekten är densamma, även om filterytan blir missfärgad.

Bild 28*

- Öppna locket till utblåsfiltret genom att trycka och dra i fliken.
- Lossa (H)EPA-filtret och ta ut det ur enheten.
- Knacka ur filterinsatsen och skölj av under kran. Enheten går även att skontvätta i tvättmaskin på max. 30°C med lågt centrifugeringsvarvtal.
TIPS: Lägg filterenheten i tvättpåse, så skyddar du resten av tvätten.
- Låt (H)EPA-filtret torka ordentligt (min. 24 h) innan du sätter i och låser det i enheten.
=> Stäng locket till utblåsfiltret. Tryck spärren uppåt tills den snäpper fast.

Mikrofilter

Rengöra mikrofilter

Mikrofiltret är gjort så att du inte behöver byta det om du bara använder enheten för avsett hemmabruk. Tvätta ur utblåsfiltret varje år, så att dammsugaren får optimal effektivitet. Filtereffekten är densamma, även om filterytan blir missfärgad

Bild 29*

- Öppna locket till utblåsfiltret genom att trycka och dra i fliken.
- Lossa filterdelen med skumplastfilter och mikrofilter genom att dra i fliken och lyfta ut ur enheten.
- Ta ut skumplastfilter och mikrofilter ur filterinsatsen.
- Skölj skumplastfilter och mikrofilter under kran. De går även att skontvätta i tvättmaskin på max. 30°C med lågt centrifugeringsvarvtal.
TIPS: Lägg filterenheten i tvättpåse, så skyddar du resten av tvätten.
- Låt skumplast- och mikrofilter torka ordentligt (min. 24 h) innan du sätter i dem i filterinsatsen.
- Sätt filterdelen i enheten och snäpp fast flikarna.
- Stäng locket till utblåsfiltret. Tryck spärren uppåt tills den snäpper fast.

Rengöringsanvisningar

Slå alltid av dammsugaren och dra ut kontakten ur vägguttaget innan du rengör dammsugaren. Dammsugare och plasttillbehör går att rengöra med mild diskmedel.

! Obs!

- Använd inte skurmedel, fönsterputs eller allrent. Doppa aldrig dammsugaren i vatten.

Med förbehåll för tekniska ändringar.

fi

Onnittelumme, olet valinnut laadukkaan Bosch-mallisarjan Runn`n pölynimurin.

Tässä käyttöohjeessa esitellään erilaisia Runn`n-malleja. Sen tähden on mahdollista, että kaikki kuvatut varusteet ja toiminnot eivät koske valitsemaasi pölynimuria. Suosittelemme käyttämään vain alkuperäisiä Bosch-lisävarusteita, jotka on suunniteltu erityisesti tähän pölynimuriin parhaan imurointituloksen saavuttamiseksi.

Säilytä käyttöohjeet. Jos annat pölynimurin kolmannelle osapuolelle, liitä käyttöohjeet mukaan.

Käännä esiin kuvasivut!

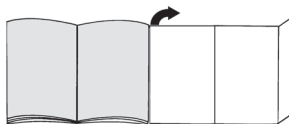

Laitteen kuvaus

- Lattia-/mattosuulake* (suulakkeen ulkonäkö voi poiketa kuvasta, vaikka toiminto on sama)
- Teleskooppiputki liukupainikkeella ilman varusteliitäntää*
- Teleskooppiputki liukumansetilla ja varusteliitäntällä*
- Imuletku
- Kädensija
- Vaahtomuovisuodatin
- Taukopidike laitteen takapuolella
- Poistoilmasuodattimen kansi
- Verkkoliitäntäjohto
- Laitteen kansi
- Vaahtomuovisuodattimen kansi
- Kantokahva
- Käynnistys-/sammutuspainike elektronisella imutehon säätimellä
- Suodattimen valvontanäyttö (Sensor Control)
- Pölysäiliö ja kantokahva
- Säilytyspidike laitteen alapuolella
- Nukkasihdin suojuus
- Yhdistelmäsuulake*
- Varustepidike yhdistelmäsuulaketta* varten
- Profi-huonekalusuulake*
- Profi-rakosuulake*
- Huonekalusuulake
- Lisävarustepidike*
- Rakosuulake
- Pölyharja (asennetaan huonekalusuulakkeeseen)*
- Poraussuulake*

* mallista riippuen

- 27 Huonekaluharja*
- 28 Koviin lattioiden suulake*
- 29 Koviin lattioiden suulake*

Varaosat ja lisävarusteet

A Koviin lattioiden suulake BBZ123HD



Sileiden lattioiden imurointiin (parketti, laatat, terrakotta, ...)

B Koviin lattioiden suulake BBZ124HD



Kaksi pyörivää harjarullaa Korkealaatuisten koviin lattioiden hoitoon ja karkean lian helpompaan imurointiin.

Ennen ensimmäistä käyttöä

Kuva 1

- Aseta kädensija imuletkuun ja lukitse paikalleen.

Käyttöönotto

Kuva 2

- Työnnä imuletkun istukka laitteen imuaukkoon ja lukitse kuuluvasti.

Kuva 3*

- a) Teleskooppiputki ilman varusteliitäntää: Työnnä kädensija teleskooppiputkeen.
- b) Teleskooppiputki varusteliitännällä: Työnnä kädensijaa teleskooppiputkeen kunnes se lukittuu paikalleen.

Kuva 4*

- a) Suulake ilman lisävarusteliitäntää: Työnnä teleskooppiputki lattiasuulakkeen istukkaan.
- b) Suulake jossa lisävarusteliitäntä: Työnnä teleskooppiputki lukitukseen asti lattiasuulakkeen istukkaan.

Kuva 5*

- Vapautta teleskooppiputki työntämällä liukupainiketta tai liukumansettia nuolen suuntaan ja säädä putki haluttuun pituuteen. Liukuvastus on matolla pienimmillään, kun teleskooppiputki on vedetty kokonaan ulos.

Kuva 6*

- a) Laita varustepidike haluamaasi kohtaan teleskooppiputkeen.
- b) Aseta pölyharjalla varustettu huonekalusuulake ja rakosuulake ylhäältä tai alhaalta päin varustepidikeeseen kevyesti painamalla.

Kuva 7*

- Työnnä lisävarustepidike yhdistelmäsuulakkeeseen ja kiinnitä imu-/teleskooppiputkeen.

Kuva 8

- Tartu verkkoliitäntäjohtoon pistokkeesta, vedä haluttu määrä johtoa ulos ja laita pistoke pistorasiaan.



Kuva 9

- Kytke pölynimuri päälle tai pois päällä painamalla käynnistys-/sammutuspainiketta.

Imutehon säätö

Kuva 10

Imuteho voidaan säätää portaattomasti säätönuppia kiertämällä.

- Pieni teho  => Hellävaraista käsittelyä vaativien materiaalien imurointiin, kuten esimerkiksi herkäät pehmusteet, verhot, jne.
- Keskiteho  => Päivittäiseen siivoukseen.
- Suuri teho  => Karkeiden lattiapintojen puhdistamiseen, kovat lattiat ja erittäin likaiset pinnat.



Imurointi

! Huomio

- Lattiasuulakkeet kuluvat jonkin verran koviin lattioiden ominaisuuksista riippuen (esimerkiksi karkeapintaiset, talonpoikaistyyliset kaakelit). Tarkasta sen tähden suulakkeen pohja säännöllisesti. Kulu- neet, teräväreunaiset suulakepohjat voivat aiheuttaa vaurioita hellävaraisesti käsiteltäviin lattapintoihin kuten parkettiin tai linoleumiin. Valmistaja ei vastaa mahdollisista kuluneen lattiasuulakkeen aiheuttamista vaurioista.

Kuva 11

Lattia-/mattosuulakkeen säätö:

- matot ja kokolattiamatot => 
- kovat lattiat / parketti => 

Imuroidessasi suurempia kappaleita varmista, että imuroit kappaleet peräjälkeen ja varovasti, jotta lattiasuulakkeen imukanava ei tukkeudu.

Nosta tarvittaessa suulaketta, jotta saat imuroitua roskat paremmin.

* mallista riippuen

Imurointi lisävarusteen avulla

Kuva 12*

Aseta tarpeen mukainen suulake imuputkeen tai käden-sijaan:

- Rakosuulake rakojen ja kulmien jne. imurointiin
- Huonekalusuulake huonekalujen, verhojen jne. imurointiin.
- Pölyharjalla varustettu huonekalusuulake ikkunankehysten, kaappien, listojen jne. imurointiin
Laita rakosuulake ja huonekalusuulake käytön jälkeen takaisin varustepidikkeeseen.
- Profi-rakosuulake
Erikoispitkä rakosuulake rakojen, kulmien ja kapeiden välien puhdistukseen esimerkiksi autossa, jne.
- Profi-huonekalusuulake
Pehmustettujen huonekalujen, verhojen jne. kevyeen ja perusteelliseen puhdistukseen.
Profi-huonekalusuulakkeen puhdistat helposti kädensijalla imuroimalla.
- Huonekaluharja
Ikkunankehysten, kaappien, listojen jne. puhdistukseen
- Kovien lattioiden suulake kovien lattiapintojen imurointiin (laatat, parketti, jne.)

Kovien lattioiden suulakkeen puhdistaminen

Kuva 13*

- Puhdista suulake imuroimalla sen alapinta.
- Leikkaa harjaan kiertyneet langanpätkät ja hiukset saksilla poikki ja imuroi ne pois.

Poraussuulake

Kuva 14*

- Kiinnitä poraussuulake kädensijaan ja laita se seinää vasten siten, että suulakkeen porausreiän aukko on suoraan porattavan reiän kohdalla.
- Säädä laite pienelle teholle ja kytke se sitten päälle.
- Poraussuulake pysyy imutehon avulla halutussa kohdassa. Joskus tehoa kannattaa säätää porattavan seinän pinnasta riippuen suuremmalle porausuuttimen kiinni imeytymisen varmistamiseksi.
Hieno pöly imetään porattaessa automaattisesti pois.

Kuva 15

- Lyhyen imurointitauon aikana voit käyttää taukopidikettä laitteen takapuolella.
- Kytke laite pois päältä ja työnnä lattiasuulakkeessa oleva koukku taukopidikkeeseen.

Kuva 16

Kun imuroit portaita, laitteen on oltava portaiden juuressa. Jos tämä ei riitä, laitetta voidaan kuljettaa kantokahvasta tai pölysäiliön kädensijasta.

Imuroinnin päätyttyä

Kuva 17

- Kytke laite pois päältä.
- Irrota pistotulppa pistorasista.
- Vetäise verkkoiliäntäjohtodosta ja vapauta johto.
(Johto kelautuu automaattisesti sisään.)

Kuva 18*

- Vapauta teleskooppiputken lukitus työntämällä liuku-painiketta nuolen suuntaan ja työnnä putki kokoon.

Kuva 19

Laitteen säilyttämiseen voit käyttää laitteen alapuolella olevaa säilytyspidikettä.

- Nosta laite letkusta tai pölysäiliön kahvasta pystyyn.
- Työnnä lattiasuulakkeessa oleva koukku säilytyspidikkeeseen.

Osien irrottaminen

Kuva 20

- Irrottaaksesi imuletkun paina molemmista lukitusnostista ja vedä letku pois laitteen imuaukosta.

Kuva 21*

- Teleskooppiputki ilman varusteliitäntää:
Irrota liitos kääntämällä kädensijaa vähän ja vedä teleskooppiputkesta.
- Teleskooppiputki varusteliitäntällä:
Liitoksen irrottamiseksi paina teleskooppiputken irrotusholkista ja vedä kädensija pois.

Kuva 22*

- Suulake ilman lisävarusteliitäntää:
Irrota liitos kääntämällä teleskooppiputkea vähän ja vetämällä se pois lattiasuulakkeesta.
- Suulake jossa lisävarusteliitäntä:
Liitoksen irrottamiseksi paina irrotusholkista ja vedä teleskooppiputki pois lattiasuulakkeesta.

Puhdistus & hoito

Pölysäiliön tyhjentäminen

Kuva 23

Hyvän imurointituloksen saavuttamiseksi olisi pölysäiliö hyvä tyhjentää jokaisen imuroinnin jälkeen, viimeistään kuitenkin silloin, kun pölyä on säiliön yhdessä kohdassa merkinnän korkeudelle saakka.

Huomio

- Pölysäiliön saa poistettua vain laitteen ollessa pystyasennossa. Aseta laite sen tähden lattialle vapauttaaksesi vapautuspainikkeen lukituksen.

Kuva 24

- Paina lukituksen vapautuspainiketta ja vedä pölysäiliö kädensijan avulla pois laitteesta.
- Poista pölysäiliön kansi ja tyhjennä pölysäiliö.
- Aseta pölysäiliön kansi paikalleen.
- Poista poistoaukon alapuolella mahdollisesti oleva lika.
- Aseta pölysäiliö laitteeseen ja lukitse se kuuluvasti paikalleen.

Pölynerotinjärjestelmän huolto

Laitteessa on Sensor Control -näyttö. Tämä toiminto valvoo jatkuvasti, että pölynimurin teho on optimaalinen. Kuva 25

Normaalikäytössä

Kuva 25

Näyttö (sininen rengas) vilkkuu punaisena, kun vaahtomuvisuodatin on puhdistettava. Laite kytkeytyy automaattisesti pienimmälle teholle.

Vaahtomuvisuodattimen puhdistaminen

Kytke laite pois päältä.

Kuva 26

- Avaa vaahtomuvisuodattimen kansi vetämällä lukitsinivusta.
- Ota suodatinkasetti ja vaahtomuvisuodatin tartuntakielekkeen avulla pois paikaltaan.
- Ota vaahtomuvisuodatin pois suodatinkasetista ja ravistele molemmat osat.
- Jos likaantuminen on runsasta, puhdista vaahtomuvisuodatin ja suodatinkasetti juoksevan veden alla.
Yksikkö voidaan vaihtoehtoisesti puhdistaa pesukoneessa enintään 30 °C:n hienopesuohjelmalla ja pienimmällä linkousteholla.
VIHJE: Laita suodatinyksikkö muun pyykin suojaamiseksi pesupussiin.
- Anna vaahtomuovin ja suodatinkasetin kuivua kunolla vähintään 24 tuntia ja laita vaahtomuovi sitten takaisin suodatinkasettiin.
- Aseta suodatinkasetti ja vaahtomuvisuodatin takaisin laitteeseen. Sulje vaahtomuvisuodattimen kansi.

Huomio

- Kansi sulkeutuu vain, kun suodatin on paikallaan.

Häiriötapauksessa

Sensor Control -näyttö vilkkuu myös vaahtomuvisuodattimen puhdistuksen jälkeen:

Tukoksen poistaminen erotteluysiköstä

Kuva 27

- Kytke laite pois päältä.
- Tartu laitteen kanteen tartuntasyvennyksestä ja avaa kansi.
- Vapauta suojuksen lukitus vastapäivään kiertämällä ja ota se pois laitteesta.
=> Poista tukos erotteluysiköstä.
- Aseta suojus paikalleen ja lukitse myötäpäivään kiertämällä.
=> Sulje laitteen kansi.

Jos Sensor Control -näyttö vilkkuu edelleen punaisena tarkasta, onko suuttimessa, imuputkessa tai imuletkussa tukos. Myös tämä voi saada aikaan Sensor Control -näytön syttymisen.

Poistoilmasuodattimen hoito

Laitteessa on mallista riippuen joko (H)EPA-suodatin Kuva 28 tai mikro-suodatin Kuva 29. Laitteessa on mallista riippuen lisäksi (H)EPA-suodattimen tai mikro-suodattimen takana äänenvaimennin - sitä ei tarvitse puhdistaa.

(H)EPA-suodatin

Pestävän (H)EPA-suodattimen puhdistaminen

Merkinnällä "washable" varustettu (H)EPA-suodatin suodatin on suunniteltu siten, että sitä ei tarvitse vaihtaa, kun laitetta käytetään ohjeiden mukaan kotitalouskäytössä.

Jotta pölynimuri toimii optimaalisella tehollaan, poistoilmasuodatin on hyvä pestä noin vuoden välein. Suodattimen teho säilyy muuttumattomana suodattimen pinnan mahdollisesta värjäytymisestä huolimatta.

Kuva 28*

- Avaa poistoilmasuodattimen kansi painamalla ja vetämällä lukitsinkielekkeestä.
- Vapauta (H)EPA-suodattimen lukitus ja ota se pois laitteesta.
- Ravistele suodatinyksikköä ja pese se juoksevan veden alla.
Yksikkö voidaan vaihtoehtoisesti puhdistaa pesukoneessa enintään 30 °C:n hienopesuohjelmalla ja pienimmällä linkousteholla.
VIHJE: Laita suodatinyksikkö muun pyykin suojaamiseksi pesupussiin.
- Kun (H)EPA-suodatin on kuivunut täysin kuivaksi (vähintään 24h), laita se takaisin laitteeseen ja lukitse paikalleen.
=> Sulje poistoilmasuodattimen kansi. Paina tätä varten lukitsinta ylöspäin, kunnes se lukittuu kuuluvasti.

Mikro-suodatin

Mikro-suodattimen puhdistaminen

Mikro-suodatin on suunniteltu siten, että sitä ei tarvitse vaihtaa, kun laitetta käytetään ohjeiden mukaan kotitalouskäytössä.

Jotta pölynimuri toimii optimaalisella tehollaan, poistoilmasuodatin on hyvä pestä noin vuoden välein. Suodattimen teho säilyy muuttumattomana suodattimen pinnan mahdollisesta värjäytymisestä huolimatta.

Kuva 29*

- Avaa poistoilmasuodattimen kansi painamalla ja vetämällä lukitsinkielekkeestä.
- Vapauta vaahtomuovilla ja mikro-suodattimella varustetun suodatinyksikön lukitus vetämällä lukitsinkielekkeestä ja ota se pois laitteesta.
- Poista vaahtomuovi ja mikro-suodatin suodatinkehystä.

d) Pese vaahтомуovi ja mikro-suodatin juoksevan veden alla. Ne voidaan vaihtoehtoisesti puhdistaa pesukoneessa enintään 30 °C:n hienopesuohjelmalla ja pienimmällä linkousteolla.

VIHJE: Laita suodatinyksikkö muun pyykin suojaamiseksi pesupussiin.

e) Laita vaahтомуovi ja mikro-suodatin takaisin suodatinkehyksen vasta, kun ne ovat kuivuneen täysin kuiviksi (vähintään 24h).

f) Aseta suodatinyksikkö takaisin laitteeseen ja lukitse kielekkeet kuuluvasti.

g) Sulje poistoilmasuodattimen kansi. Paina tätä varten lukitsinta ylöspäin, kunnes se lukittuu kuuluvasti.

Puhdistusohjeet

Ennen pölynimurin jokaista puhdistusta sen täytyy olla pois päältä ja pistoke pois seinästä. Pölynimuria ja muovisia lisävarusteita voidaan hoitaa tavallisilla muovipuhdistusaineilla.

! Huomio:

- Älä käytä hankausaineita, lasin- tai yleispuhdistusaineita. Älä upota pölynimuria koskaan veteen.

Oikeus teknisiin muutoksiin pidätetään.

Nos alegra que haya elegido un aspirador Bosch de la serie Runn`n.

En estas instrucciones de uso se presentan diferentes modelos de Runn`n. Por ello, es posible que no todas las características técnicas y funciones descritas sean aplicables a su modelo. Se deben usar solo los accesorios originales de Bosch, creados especialmente para su aspirador, con el fin de obtener los mejores resultados de aspiración.

Conservar las instrucciones de uso. Deberán entregarse, en su caso, al siguiente propietario del aspirador.

Desplegar las páginas con las ilustraciones

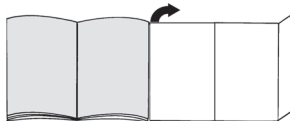

Descripción de los aparatos

- 1 Boquilla de suelo* reversible (el aspecto de la boquilla puede diferir del que aparece en la figura, pero esta funciona de la misma forma)
- 2 Tubo telescópico con tecla deslizante sin conexión de accesorio*
- 3 Tubo telescópico con manguito deslizante y conexión de accesorio*
- 4 Tubo flexible de aspiración
- 5 Empuñadura
- 6 Filtro de espuma
- 7 Soporte para el tubo situado en la parte posterior del aparato
- 8 Tapa del filtro de salida
- 9 Cable de alimentación de red
- 10 Tapa del aparato
- 11 Tapa del filtro de espuma
- 12 Asa de transporte
- 13 Tecla de encendido/apagado con regulador electrónico de la potencia de aspiración
- 14 Indicación visual del control del filtro (Sensor Control)
- 15 Depósito de polvo con asa de transporte
- 16 Soporte para el tubo en posición vertical (en la parte inferior del aparato)
- 17 Cubierta del filtro para pelusas
- 18 Boquilla combinada*
- 19 Porta accesorios para boquilla combinada*
- 20 Boquilla profesional para tapicería*
- 21 Boquilla profesional para juntas*
- 22 Boquilla para tapicería
- 23 Porta accesorios*
- 24 Boquilla para juntas

* Según equipamiento

- 25 Corona de cerdas (para montaje en boquilla para tapicería)*
- 26 Boquilla para polvo de taladrar*
- 27 Cepillo para muebles*
- 28 Boquilla para suelos duros*
- 29 Boquilla para suelos duros*

Piezas de repuesto y accesorios especiales

A Boquilla para suelos duros BBZ123HD

Para aspirar suelos lisos (parqué, baldosas, terracota...)



B Boquilla para suelos duros BBZ124HD

Con dos rodillos rotatorios
Para el cuidado de los suelos duros de calidad y para una mejor aspiración de la suciedad más resistente.



Antes de usar el aparato por primera vez

Fig. 1

- Introducir la empuñadura en el tubo de aspiración hasta que encaje.

Puesta en marcha

Fig. 2

- Introducir el racor del tubo flexible de aspiración en la abertura de aspiración del aparato y encajarlo de forma audible.

Fig. 3*

- a) Tubo telescópico sin conexión de accesorio:
Introducir la empuñadura en el tubo telescópico.
- b) Tubo telescópico con conexión de accesorio:
Introducir la empuñadura en el tubo telescópico hasta que quede enclavada.

Fig. 4*

- a) Boquilla sin conexión de accesorio:
Insertar el tubo telescópico en el racor de la boquilla de suelo.
- b) Boquilla con conexión de accesorio:
Introducir el tubo telescópico en el racor de la boquilla de suelo hasta que quede enclavado.

Fig. 5*

- Desbloquear el tubo telescópico accionando la tecla o el manguito deslizante en la dirección de la flecha y ajustar la longitud deseada. La resistencia al deslizamiento sobre alfombras se reduce al mínimo si se estira completamente el tubo telescópico.

Fig. 6*

- a) Colocar el portaaccesorios en el tubo telescópico en la posición deseada.
- b) Introducir en el portaaccesorios la boquilla para tapicería con la corona de cerdas y la boquilla para juntas desde arriba o abajo y ejerciendo un poco de presión.

Fig. 7*

- Desplazar el portaaccesorios de la boquilla combinada y sujetarlo al tubo de aspiración/tubo telescópico con el clip.

Fig. 8

- Tirar del enchufe para sacar el cable de alimentación de red hasta la longitud deseada y enchufarlo.



Fig. 9

- Conectar/desconectar el aspirador pulsando la tecla de conexión y desconexión.

Regular la potencia de aspiración

Fig. 10

La potencia de aspiración deseada puede ajustarse progresivamente girando el mando regulador.

- Gama de baja potencia 
=> Para aspirar materiales delicados, p. ej., tapicerías, cortinas, etc.
- Gama de media potencia 
=> Para la limpieza diaria en caso de poca suciedad.
- Gama de alta potencia 
=> Para limpiar revestimientos de suelo robustos, suelos duros y cuando hay mucha suciedad.



Aspiración

! Atención

- Las boquillas de suelo están sometidas a un gran desgaste, independientemente del estado del suelo duro (p. ej., suelos rugosos, baldosas rústicas, etc.). Por esta razón, es aconsejable comprobar regularmente la base de la boquilla. Una base de la boquilla que presente desgaste o bordes afilados puede causar daños en suelos delicados, como parqué o linóleo. El fabricante no se responsabilizará de los daños ocasionados por las boquillas desgastadas.

Fig. 11

Ajuste de la boquilla universal con dos posiciones:

- Alfombras y moquetas => 
- Suelos duros/parqué => 

Si se aspiran partículas de gran tamaño, aspirarlas de una en una y con cuidado para no obstruir el canal de aspiración de la boquilla universal.

En caso necesario, retirar la boquilla para poder aspirar mejor las partículas de suciedad.

Aspiración con accesorios adicionales

Fig. 12*

Acoplar las boquillas al tubo de aspiración o a la empuñadura según las necesidades:

- Boquilla de juntas para aspirar en juntas, esquinas, etc.
- Boquilla de tapicería para aspirar en muebles tapizados, cortinas, etc.
- Boquilla para tapicería con corona de cerdas integrada para aspirar marcos de ventanas, armarios, perfiles, etc.

Guardar la boquilla para juntas y la boquilla para tapicería en el portaaccesorios después de utilizarlas.

- Boquilla profesional para juntas
Boquilla para juntas extralarga para limpiar juntas, esquinas y huecos muy pequeños, p. ej., en el coche, etc.
- Boquilla profesional para tapicería
Para limpiar a fondo y fácilmente muebles tapizados, cortinas, etc.
Para limpiar la boquilla profesional, simplemente aspirarla con la empuñadura.
- Cepillo para muebles
Para limpiar marcos de ventanas, armarios, perfiles, etc.
- Boquilla para suelos duros para aspirar en revestimientos de suelos duros (baldosas, parquet, etc.)

Limpieza de la boquilla para suelos duros

Fig. 13*

- Para limpiar la boquilla, aspirar desde abajo.
- Cortar los hilos y pelos enredados con unas tijeras y aspirarlos.

Boquilla para polvo de taladrar

Fig. 14*

- Fijar la boquilla para polvo de taladrar en la empuñadura y colocar en la pared de manera que la abertura para el taladro de la boquilla quede directamente sobre del agujero que se desea taladrar.
- Programar el aparato a un nivel de rendimiento bajo y luego encenderlo.
- La boquilla para polvo de taladrar se mantiene en la posición deseada mediante la potencia de aspiración. Ocasionalmente se recomienda regular el rendimiento a un nivel mayor en función de las características de la superficie que se va a taladrar para asegurar que la boquilla aspira y no se mueve.
Al taladrar, el polvo fino es aspirado automáticamente.

Fig. 15

Si se interrumpe brevemente el trabajo se puede utilizar el soporte para el tubo que se encuentra en la parte posterior del aparato.

- Después de apagar el aparato, introducir el gancho de la boquilla de suelo en el soporte para el tubo.

Fig. 16

Para aspirar escaleras, colocar el aparato en el suelo, a la altura del primer peldaño. No obstante, si el cepillo no llega al final de la escalera, puede moverse el aparato con el asa de transporte o con el asa del depósito de polvo.

Después de la aspiración

Fig. 17

- Desconectar el aparato.
- Extraer el enchufe de la toma de corriente.
- Tirar ligeramente del cable de alimentación de red y soltarlo. (El cable se enrolla automáticamente).

Fig. 18*

- Desbloquear y encajar el tubo telescópico con la tecla deslizante en la dirección de la flecha.

Fig. 19

Para guardar el aparato se puede utilizar el soporte para el tubo situado en la parte inferior del aparato.

- Colocar el aparato en posición vertical por la manguera o la empuñadura del depósito para polvo.
- Introducir el gancho de sujeción de la boquilla de suelo en el soporte para el tubo en posición vertical.

Desmontaje

Fig. 20

- Para retirar el tubo flexible de aspiración, presionar las dos lengüetas de retención y extraer el tubo de la abertura de aspiración del aparato.

Fig. 21*

- Tubo telescópico sin conexión de accesorio:
Para separar la empuñadura del tubo telescópico, girar un poco la empuñadura y tirar del tubo.
- Tubo telescópico con conexión de accesorio:
Para separar la empuñadura del tubo, presionar el casquillo de desbloqueo del tubo telescópico y sacar la empuñadura.

Fig. 22*

- Boquilla sin conexión de accesorio:
Para separar el tubo telescópico de la boquilla de suelo, girar un poco el tubo y tirar de la boquilla.
- Boquilla con conexión de accesorio:
Para separar el tubo telescópico de la boquilla de suelo, presionar el casquillo de desbloqueo del tubo y sacar la boquilla.

Limpieza y mantenimiento

Vaciado del depósito de polvo

Fig. 23

Para conseguir un buen resultado de aspiración, el depósito de polvo deberá vaciarse después de cada proceso de aspiración, o a más tardar cuando el polvo contenido en el depósito alcance la marca de nivel máximo.

! Atención

- El depósito de polvo solo se puede extraer cuando el aparato está en posición horizontal. Por tanto, colocar el aparato en el suelo para soltar el bloqueo de la tecla de desenclavamiento.

Fig. 24

- a) Presionar la tecla de desenclavamiento y extraer el depósito de polvo del aparato utilizando la empuñadura.
- b) Quitar la tapa del depósito de polvo y vaciarlo.
- c) Colocar la tapa del depósito de polvo.
- d) Eliminar los posibles restos de suciedad que haya debajo del orificio de evacuación.
- e) Colocar el depósito de polvo dentro del aparato y encajarlo (se debe oír un clic).

Mantenimiento del sistema de acumulación de polvo

El aparato está equipado con una indicación visual Sensor Control. Esta función comprueba constantemente si el aspirador funciona al nivel de potencia óptimo. Fig. 25

En el modo de funcionamiento normal

Fig. 25

La indicación visual (anillo azul) parpadea en rojo cuando hace falta limpiar el filtro de espuma. El aparato se regula automáticamente al nivel de potencia mínima.

Limpieza del filtro de espuma

Apagar el aparato.

Fig. 26

- a) Abrir la tapa del filtro de espuma tirando de la pestaña de cierre
- b) Extraer el cartucho del filtro con el filtro de espuma tirando del asa.
- c) Sacar el filtro de espuma del casete del filtro y sacudir ambas piezas.
- d) En caso de que haya mucha suciedad se debe enjuagar el filtro de espuma y el cartucho del filtro con agua corriente.
Si se desea, se puede limpiar la unidad en la lavadora con el programa para prendas delicadas a una temperatura máxima de 30 °C y con el centrifugado más leve.
CONSEJO: Colocar la unidad filtrante en una bolsa para ropa sucia a fin de proteger el resto de la colada.
- e) Dejar secar por completo el filtro de espuma y el cartucho del filtro durante al menos 24 horas y, después, volver a colocar el filtro de espuma en el cartucho del filtro.
- f) Volver a colocar el cartucho del filtro con el filtro de espuma en el aparato. Cerrar la tapa del filtro de espuma.

Atención

- La tapa cierra únicamente con el filtro colocado.

En caso de avería

La indicación visual Sensor Control también parpadea después de limpiar el filtro de espuma:

Extracción de un atasco de la unidad separadora

Fig. 27

- Apagar el aparato.
- a) Abrir la tapa del aparato tirando del asidero.
- b) Desbloquear la tapa girándola en el sentido contrario al de las agujas del reloj y extraerla del aparato.
=> Retirar el atasco de la unidad separadora.
- c) Colocar la tapa y bloquear girando en el sentido de las agujas del reloj.
=> Cerrar la tapa del aparato.

Si la indicación visual Sensor Control continúa parpadeando en rojo, comprobar si la boquilla, el tubo de aspiración o el tubo flexible de aspiración están obstruidos. Eso también puede provocar la activación del indicador Sensor Control.

Conservación del filtro de salida

Según el modelo, el aparato estará equipado con un filtro (H)EPA fig. 28 o con un microfiltro fig. 29.

Según el modelo, el aparato contará con un aislamiento acústico adicional después del filtro (H)EPA o microfiltro. Este aislamiento no debe limpiarse.

Filtro (H)EPA

Limpieza del filtro (H)EPA lavable

El filtro (H)EPA con el rótulo "washable" está diseñado de tal forma que no debe cambiarse cuando se aspira polvo doméstico de acuerdo con las especificaciones del aparato.

Para que el aspirador funcione a pleno rendimiento, el filtro de salida se debe lavar transcurrido un año. La eficacia del filtro perdura siempre, independientemente de que la superficie pueda haber perdido color.

Fig. 28*

- a) Abrir la tapa del filtro de salida presionando la pestaña de cierre y tirando de ella.
- b) Desbloquear el filtro (H)EPA y extraerlo del aparato.
- c) Sacudir la unidad filtrante y lavarla con agua corriente.
Si se desea se puede limpiar la unidad en la lavadora con el programa para prendas delicadas a una temperatura máxima de 30 °C y con el centrifugado más leve.
CONSEJO: Colocar la unidad filtrante en una bolsa para ropa sucia a fin de proteger el resto de la colada.
- d) Volver a colocar y enclavar el filtro (H)EPA en el aparato cuando se haya secado por completo (al menos 24 h).
=> Cerrar la tapa del filtro de salida. Para ello, presionar el cerrojo hacia arriba hasta que enclave de forma audible.

Limpeza del microfiltro

El microfiltro está diseñado de tal forma que no debe cambiarse cuando se aspira polvo doméstico de acuerdo con las especificaciones del aparato.

Para que el aspirador funcione a pleno rendimiento, el filtro de salida se debe lavar transcurrido un año. La eficacia del filtro perdura siempre, independientemente de que la superficie pueda haber perdido color.

Fig. 30*

- a) Abrir la tapa del filtro de salida presionando la pestaña de cierre y tirando de ella.
- b) Desbloquear la unidad filtrante con espuma filtrante y microfiltro tirando de las pestañas de cierre y extraerla del aparato.
- c) Extraer la espuma filtrante y el microfiltro del marco del filtro.
- d) Lavar con agua corriente la espuma filtrante y el microfiltro. Si se desea se pueden limpiar en la lavadora con el programa para prendas delicadas a una temperatura máxima de 30 °C y con el centrifugado más leve.

CONSEJO: Colocar la unidad en una bolsa para ropa sucia a fin de proteger el resto de la colada.

- e) Colocar la espuma filtrante y el microfiltro en el marco del filtro una vez que se hayan secado por completo (al menos 24 horas).
- f) Colocar la unidad filtrante en el aparato y encajar las pestañas de cierre de forma audible.
- g) Cerrar la tapa del filtro de salida. Para ello, presionar el cerrojo hacia arriba hasta que enclave de forma audible.

Consejos de limpieza

La limpieza del aspirador solo se realizará con el aparato apagado y la clavija de conexión a la red desenchufada. El aspirador y las piezas de plástico de los accesorios pueden limpiarse con cualquier producto de limpieza para plásticos convencional.

Atención:

- **No utilizar productos abrasivos, limpiacristales o productos de limpieza de uso general. No introducir nunca el aspirador dentro del agua.**

Quedan reservadas las modificaciones técnicas.

Estamos muito satisfeitos com o facto de se ter decidido por um aspirador Bosch da série Runn`n.

Nestas instruções de utilização, são apresentados diferentes modelos Runn`n. Por este motivo, algumas características e funções do equipamento descritas poderão não corresponder ao seu modelo. Deverá utilizar exclusivamente os acessórios originais da Bosch especialmente desenvolvidos para o seu aparelho, para obter melhor resultado de aspiração possível.

Guarde as instruções de utilização e junte-as ao aspirador se este mudar de proprietário.

Desdobre as páginas com as ilustrações!

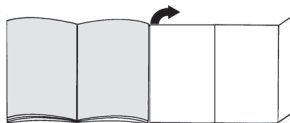

Descrição do aparelho

- 1 Escova comutável* (o aspeto da escova pode divergir da ilustração apesar de o modo de funcionamento ser igual)
- 2 Tubo telescópico com botão correção, sem ligação para acessórios*
- 3 Tubo telescópico com punho correção, com ligação para acessórios*
- 4 Mangueira de aspiração
- 5 Pega
- 6 Filtro de espuma
- 7 Posição de parque na parte de trás do aparelho
- 8 Tampa do filtro de saída do ar
- 9 Cabo de alimentação
- 10 Tampa do aparelho
- 11 Tampa do filtro de espuma
- 12 Pega de transporte
- 13 Botão de ligar/desligar com regulador eletrónico da potência de sucção
- 14 Indicador de controlo do filtro (Sensor Control)
- 15 Recipiente do pó com pega de transporte
- 16 Dispositivo para arrumar o tubo na parte de baixo do aparelho
- 17 Tampa do filtro de cotão
- 18 Bocal combinado*
- 19 Apoio de acessórios para o bocal combinado*
- 20 Bocal para estofos profissional*
- 21 Bocal para fendas profissional*
- 22 Bocal para estofos
- 23 Apoios dos acessórios*
- 24 Bocal para fendas

* conforme o modelo

- 25 Coroa de cerdas (para montagem no bocal para estofos)*
- 26 Bocal para perfuração*
- 27 Pincel para móveis*
- 28 Escova para pavimentos rijos*
- 29 Escova para pavimentos rijos*

Peças de substituição e acessórios especiais

A Escova para pavimentos rijos BBZ123HD



Para aspirar pavimentos lisos (parquete, ladrilhos, terracota,...)

B Escova para pavimentos rijos BBZ124HD



Com 2 rolos de escova rotativos Para a conservação de pavimentos rijos delicados e uma melhor recolha da sujidade mais intensa.

Antes da primeira utilização

Fig. 1

- Insira e encaixe a pega na mangueira de aspiração.

Colocação em funcionamento

Fig. 2

- Insira o bocal da mangueira de aspiração na abertura de sucção do aparelho e encaixe de forma audível.

Fig. 3*

- a) Tubo telescópico sem ligação para acessórios:
Insira a pega no tubo telescópico.
- b) Tubo telescópico com ligação para acessórios:
Insira a pega no tubo telescópico, até encaixar.

Fig. 4*

- a) Escova sem ligação para acessórios:
Encaixe o tubo telescópico no bocal para pavimentos.
- b) Escova com ligação para acessórios:
Encaixe o tubo telescópico no bocal da escova, até encaixar.

Fig. 5*

- Empurrando o botão corredeiro ou o punho corredeiro no sentido da seta, desbloqueie o tubo telescópico e ajuste o comprimento desejado. A resistência de deslize sobre a alcatifa é menor com o tubo telescópico completamente extraído.

Fig. 6*

- a) Insira o suporte dos acessórios na posição pretendida no tubo telescópico.
- b) Introduza a escova de estofos com coroa de cerdas e a escova de fendas por cima ou por baixo, com ligeira pressão no suporte dos acessórios.

Fig. 7*

- Insira o apoio de acessórios no bocal combinado e encaixe-o no tubo de aspiração/tubo telescópico.

Fig. 8

- Pegue no cabo de alimentação pela ficha, desenrole-o até ter o comprimento pretendido e ligue a ficha.

Fig. 9

- Ligue ou desligue o aparelho, premindo o botão de ligar/desligar.

Regular a potência de sucção

Fig. 10

Rodando o botão de regulação, é possível ajustar de forma contínua a potência de sucção desejada.

- Potência mínima

=> Para aspirar materiais delicados como, p. ex., estofos delicados, cortinados, etc.



- Potência média

=> Para a limpeza diária de pouca sujidade.



- Potência máxima

=> Para a limpeza de pavimentos robustos, pavimentos rijos e em caso de muita sujidade.



Aspiração

! Atenção

- As escovas são sujeitas a um certo desgaste, independentemente das características do seu pavimento (p. ex., ladrilhos ásperos, rústicos). Por este motivo, deve verificar regularmente a sola da escova. As escovas com solas desgastadas e arestas vivas podem danificar pavimentos delicados como o parquete ou o linóleo. O fabricante não se responsabiliza por eventuais danos causados por escovas desgastadas.

Fig. 11

Ajustar a escova comutável:

- Tapetes e alcatifas =>



- Pavimento rijo/parquete =>



Se aspirar partículas maiores, assegure-se de que as aspira sequencialmente e com cuidado, de forma a não entupir o canal de aspiração da escova.

Se necessário, deverá elevar a escova para poder aspirar as partículas de sujidade mais facilmente.

Aspirar com acessórios

Fig. 12*

Insira os bocais no tubo de aspiração ou na pega, conforme necessário:

- Bocal para fendas, que se destina a aspirar fendas e cantos, etc.
- Bocal para estofos, que se destina a aspirar mobiliário estofado, cortinados, etc.
- Bocal para estofos com coroa de cerdas encaixada para aspirar caixilhos de janelas, armários, perfis, etc. Após a utilização do bocal para fendas e do bocal para estofos, volte a colocá-los nos apoios de acessórios.
- Bocal para fendas profissional
Bocal para fendas extra longo para limpar fendas, cantos e espaços intermédios estreitos, p. ex., no automóvel, etc.
- Bocal para estofos profissional
Para limpeza fácil e rigorosa de mobiliário estofado, cortinados, etc.
Para limpar o bocal para estofos, aspire-o simplesmente com a pega.
- Pincel para móveis
Para limpar caixilhos de janelas, armários, perfis, etc.
- Escova para aspirar pavimentos rijos (ladrilhos, parquete, etc.)

Limpar a escova para pavimentos rijos

Fig. 13*

- Para a limpar, aspire a escova por baixo.
- Corte os fios e os cabelos enrolados com uma tesoura e aspire-os.

Bocal para perfuração

Fig. 14*

- Fixe o bocal de perfuração na pega e posicione-o junto da parede, de modo a que a abertura perfurada do bocal fique diretamente por cima do orifício que pretende abrir.
- Regule o aparelho para a potência mínima e ligue-o.
- A potência de sucção mantém a escova de perfuração na posição desejada. Recomenda-se que posteriormente aumente a potência, em função das características da superfície da parede que se pretende perfurar, para garantir a aderência do bocal de perfuração.
Durante a perfuração, o pó fino daí resultante é aspirado automaticamente.

Fig. 15

Se interromper a aspiração por pouco tempo, pode utilizar a posição de parque localizada na parte de trás do aparelho.

- Depois de desligar o aparelho, insira o gancho da escova na posição de parque.

Fig. 16

Ao aspirar escadas, o aparelho tem de ser posicionado em baixo, no início das escadas. Se não for suficiente, também pode transportar o aparelho pela pega de transporte ou pela pega do recipiente do pó.

Após a aspiração

Fig. 17

- Desligue o aparelho.
- Desligue a ficha da tomada.
- Puxe ligeiramente o cabo de alimentação e solte-o. (O cabo enrola-se automaticamente).

Fig. 18*

- Empurrando o botão correção no sentido da seta, desbloqueie e recolha o tubo telescópico.

Fig. 19

Para guardar o aparelho, pode utilizar o dispositivo para arrumar o tubo na parte de baixo do aparelho.

- Coloque o aparelho na vertical com o auxílio da mangueira ou da pega do recipiente do pó.
- Insira o gancho da escova no dispositivo para arrumar o tubo.

Desmontagem

Fig. 20

- Para remover a mangueira de aspiração, pressione as duas patilhas de encaixe laterais e retire a mangueira da abertura de aspiração do aparelho.

Fig. 21*

- Tubo telescópico sem ligação para acessórios:
Para desencaixar a ligação, rode a pega ligeiramente e retire-a do tubo telescópico.
- Tubo telescópico com ligação para acessórios:
Para desencaixar a ligação, prima a manga de desbloqueio do tubo telescópico e retire a pega.

Fig. 22*

- Escova sem ligação para acessórios:
Para desencaixar a ligação, rode ligeiramente o tubo telescópico e retire-o da escova.
- Escova com ligação para acessórios:
Para desencaixar a ligação, prima a manga de desbloqueio e retire o tubo telescópico da escova.

Limpeza e manutenção

Esvaziar o recipiente do pó

Fig. 23

Para obter um bom resultado de aspiração, o recipiente de pó deve ser esvaziado depois de cada processo de aspiração, mas o mais tardar quando o pó atingir o nível da marcação num ponto do recipiente.

! Atenção

- O recipiente do pó só pode ser retirado se o aparelho estiver na posição horizontal. Por isso, coloque o aparelho no chão para soltar o bloqueio do botão de desbloqueio.

Fig. 24

- Prima o botão de desbloqueio e retire do aparelho o recipiente do pó com o auxílio da pega.
- Retire a tampa e esvazie o recipiente do pó.
- Coloque a tampa no recipiente do pó.
- Limpe a sujidade que possa existir por debaixo da abertura de ejeção.
- Coloque o recipiente do pó no aparelho e encaixe-o de forma audível.

Manutenção do sistema de separação do pó

O seu aparelho está equipado com um indicador Sensor Control. Esta função monitoriza permanentemente se o aspirador está a funcionar no seu nível de potência ótimo. Fig. 25

No funcionamento normal

Fig. 25

O indicador (aro azul) pisca a vermelho, quando o filtro de espuma precisa de ser limpo. A potência do aparelho é automaticamente reduzida para o mínimo.

Limpar o filtro de espuma

Desligue o aparelho.

Fig. 26

- Abra a tampa do filtro de espuma, puxando a alavanca de fecho.
- Retire a unidade de filtro com o filtro de espuma da lingueta da pega.
- Retire o filtro de espuma da unidade de filtro e sacuda ambas as partes.
- Se estiverem muito sujos, deve limpar o filtro de espuma e a unidade de filtro sob água corrente. Em alternativa, a unidade pode ser lavada na máquina de lavar roupa, num programa delicado à temperatura máxima de 30 °C e com a velocidade de centrifugação mínima.

CONSELHO: Coloque a unidade de filtro num saco de lavagem de roupa em separado, de forma a proteger a restante roupa.

- Deixe secar completamente a espuma filtrante e a unidade de filtro pelo menos durante 24 horas, e volte a colocar o filtro de espuma na unidade de filtro.
- Volte a colocar a unidade de filtro com o filtro de espuma no aparelho. Feche a tampa do filtro de espuma.

Atenção

- A tampa só fecha com o filtro colocado.

Em caso de avaria

O indicador Sensor Control pisca mesmo depois de o filtro de espuma ter sido limpo:

Remover o bloqueio da unidade de separação

Fig. 27

- Desligue o aparelho.
- Pegue na tampa do aparelho pela pega embutida e abra-a.
 - Desbloqueie a tampa rodando no sentido contrário ao dos ponteiros do relógio e retire-a do aparelho. => Remova o bloqueio da unidade de separação.

- Coloque a tampa e bloqueie-a, rodando-a no sentido dos ponteiros do relógio. => Feche a tampa do aparelho.

Se o indicador Sensor Control continuar a piscar a vermelho, verifique se a escova, o tubo ou a mangueira de aspiração estão entupidos. Essa também pode ser uma das causas do acionamento do indicador Sensor Control.

Manutenção do filtro de saída do ar

Dependendo do modelo, o seu aparelho está equipado com um filtro (H)EPA Fig. 28 ou com um microfiltro Fig. 29

Dependendo do modelo, o seu aparelho dispõe de um dispositivo adicional de supressão do ruído, a jusante do filtro (H)EPA ou do microfiltro. Este não necessita de ser limpo.

Filtro (H)EPA

Lavar o filtro (H)EPA lavável

O filtro (H)EPA com a inscrição "washable" foi concebido de modo a não ser necessário proceder à sua substituição, desde que o aparelho seja utilizado corretamente a nível doméstico.

Para que o aparelho funcione no seu nível de potência ideal, o filtro de saída do ar deverá ser lavado um ano após a primeira utilização. O efeito de filtração mantém-se independentemente de uma eventual coloração da superfície do filtro.

Fig. 28*

- Abra a tampa do filtro de saída do ar, premindo e puxando a lingueta de fecho.
- Desbloqueie o filtro (H)EPA e retire-o do aparelho.
- Sacuda a unidade de filtro e lave-a sob água corrente. Em alternativa, a unidade pode ser lavada na máquina de lavar roupa, num programa delicado, à temperatura máxima de 30 ° e com a velocidade de centrifugação mínima.

CONSELHO: Coloque a unidade de filtro num saco de lavagem de roupa em separado, de forma a proteger a restante roupa.

- Depois de completamente seco (no mínimo, 24 horas), volte a colocar o filtro (H)EPA no aparelho e bloqueie-o.

=> Feche a tampa do filtro de saída do ar. Prima o fecho para cima, até encaixar de forma audível.

Microfiltro

Limpar o microfiltro

O microfiltro foi concebido de modo a não ser necessário proceder à sua substituição, desde que o aparelho seja utilizado corretamente a nível doméstico.

Para que o aspirador funcione no seu nível de potência ideal, o filtro de saída do ar deverá ser lavado um ano após a primeira utilização. O efeito de filtração mantém-se independentemente de uma eventual coloração da superfície do filtro.

* conforme o modelo

Fig. 29*

- a) Abra a tampa do filtro de saída do ar, premindo e puxando a lingueta de fecho.
- b) Desbloqueie a unidade de filtro com a espuma filtrante e o microfiltro, puxando a lingueta de fecho, e retire-a do aparelho.
- c) Retire a espuma filtrante e o microfiltro da armação do filtro.
- d) Lave a esponja filtrante e o microfiltro sob água corrente. Em alternativa, estes podem ser lavados na máquina de lavar roupa, num programa delicado à temperatura máxima de 30 °C e com a velocidade de centrifugação mínima.
CONSELHO: Coloque a unidade de filtro num saco de lavagem de roupa em separado, de forma a proteger a restante roupa.
- e) Volte a colocar a espuma filtrante e o microfiltro na armação do filtro apenas quando estiverem totalmente secos (no mínimo 24 horas).
- f) Insira a unidade de filtro no aparelho, certificando-se de que as linguetas de fecho encaixam de forma audível.
- g) Feche a tampa do filtro de saída do ar. Prima o fecho para cima, até encaixar de forma audível.

Indicações de limpeza

Antes de qualquer limpeza do aspirador, deverá desligá-lo e retirar a ficha da tomada. O aspirador e os acessórios de plástico podem ser limpos com um produto usual para a limpeza de plásticos.

Atenção:

- **Não utilize produtos abrasivos, limpa-vidros ou produtos de limpeza multiuso. Nunca mergulhe o aspirador em água.**

O fabricante reserva-se o direito de proceder a quaisquer alterações técnicas.

el

Χαιρόμαστε, που επιλέξατε μια ηλεκτρική σκούπα Bosch της σειράς Rupp'n.

Σε αυτές τις οδηγίες χρήσης παρουσιάζονται διάφορα μοντέλα Rupp'n. Γι' αυτό μπορεί, να μην αντιστοιχούν όλα τα χαρακτηριστικά του εξοπλισμού και οι λειτουργίες που περιγράφονται στο μοντέλο σας. Πρέπει να χρησιμοποιείτε μόνο τα γνήσια εξαρτήματα της Bosch, τα οποία έχουν κατασκευαστεί ειδικά για την ηλεκτρική σας σκούπα, για την επίτευξη του καλύτερου δυνατού αποτελέσματος αναρρόφησης.

Παρακαλώ φυλάξτε τις οδηγίες χρήσης. Σε περίπτωση παράδοσης της ηλεκτρικής σκούπας σε τρίτους, δώστε παρακαλώ μαζί και τις οδηγίες χρήσης.

Ανοίξτε παρακαλώ τις σελίδες με τις εικόνες!

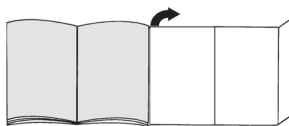

Περιγραφή συσκευής

- 1 Πέλμα δαπέδου διπλής χρήσης* (η εμφάνιση του πέλματος αναρρόφησης, ακόμα και σε περίπτωση ίδιου τρόπου λειτουργίας, μπορεί να αποκλίνει από την εικόνα)
- 2 Τηλεσκοπικός σωλήνας με συρόμενο πλήκτρο και σύνδεση εξαρτημάτων*
- 3 Τηλεσκοπικός σωλήνας με συρόμενο δακτύλιο και σύνδεση εξαρτημάτων*
- 4 Εύκαμπτος σωλήνας αναρρόφησης
- 5 Χειρολαβή
- 6 Φίλτρο αφρού
- 7 Βοήθεια στάθμευσης στην πίσω πλευρά της συσκευής
- 8 Κάλυμμα του φίλτρου εξόδου του αέρα
- 9 Ηλεκτρικό καλώδιο
- 10 Κάλυμμα συσκευής
- 11 Κάλυμμα του Φίλτρο αφρού
- 12 Λαβή μεταφοράς
- 13 Πλήκτρο ON/OFF με ηλεκτρονικό ρυθμιστή της δύναμης αναρρόφησης
- 14 Ένδειξη ελέγχου του φίλτρου (Sensor Control)
- 15 Δοχείο συλλογής της σκόνης με λαβή μεταφοράς
- 16 Βοήθεια αποθήκευσης στην κάτω πλευρά της συσκευής
- 17 Κάλυμμα του φίλτρου χνουδιών
- 18 Πέλμα πολλαπλής χρήσης*
- 19 Φορέα εξαρτημάτων για το πέλμα πολλαπλής χρήσης*
- 20 Επαγγελματικό στόμιο αναρρόφησης για σκούπισμα επίπλων*
- 21 Επαγγελματικό στόμιο αναρρόφησης για σκούπισμα γωνιών*

* ανάλογα με τον εξοπλισμό

- 22 Στόμιο αναρρόφησης για σκούπισμα επίπλων
- 23 Σπήριγμα εξαρτημάτων*
- 24 Στόμιο αναρρόφησης για σκούπισμα γωνιών
- 25 Βουρτσάκι (μόνο τοποθετήστε σε στόμιο αναρρόφησης για σκούπισμα επίπλων)*
- 26 Στόμιο αναρρόφησης σκόνης τρυπήματος*
- 27 Βουρτσάκι για σκούπισμα επίπλων*
- 28 Πέλημα σκληρού δαπέδου*
- 29 Πέλημα σκληρού δαπέδου*

Ανταλλακτικά και ειδικός εξοπλισμός

Α Πέλημα σκληρού δαπέδου BBZ123HD



Για την αναρρόφηση σε λεία δάπεδα (παρκέ, πλακάκια, τερακότα,...)

Β Πέλημα σκληρού δαπέδου BBZ124HD



Με 2 περιστρεφόμενα ρολά βούρτσας
Για την περιποίηση των πολύτιμων σκληρών δαπέδων και για την καλύτερη παραλαβή της χοντλής ρύπανσης.

Πριν την πρώτη χρήση

Εικ. 1

- Τοποθετήστε τη χειρολαβή στον εύκαμπο σωλήνα αναρρόφησης και ασφαλίστε την.

Θέση σε λειτουργία

Εικ. 2

- Τοποθετήστε το στόμιο του σωλήνα αναρρόφησης στο άνοιγμα αναρρόφησης της συσκευής και ασφαλίστε το με τον αντίστοιχο χαρακτηριστικό ήχο.

Εικ. 3*

- a) Τηλεσκοπικός σωλήνας χωρίς σύνδεση εξαρτημάτων: Σπρώξτε τη χειρολαβή στον τηλεσκοπικό σωλήνα.
- b) Τηλεσκοπικός σωλήνας με σύνδεση εξαρτημάτων: Σπρώξτε τη χειρολαβή μέχρι να ασφαλίσει μέσα στον τηλεσκοπικό σωλήνα.

Εικ. 4*

- a) Πέλημα χωρίς σύνδεση εξαρτημάτων: Τοποθετήστε τον τηλεσκοπικό σωλήνα στο στόμιο του πέλματος του δαπέδου.
- b) Πέλημα με σύνδεση εξαρτημάτων: Σπρώξτε τον τηλεσκοπικό σωλήνα μέχρι να ασφαλίσει στο στόμιο του πέματος του δαπέδου.

Εικ. 5*

- Πιέζοντας το συρόμενο πλήκτρο ή το συρόμενο δακτύλιο προς την κατεύθυνση του βέλους, απασφαλίστε τον τηλεσκοπικό σωλήνα και ρυθμίστε το επιθυμητό μήκος. Η αντίσταση ώθησης στο χαλί είναι μικρότερη με εντελώς ανοιχτό τον τηλεσκοπικό σωλήνα.

Εικ. 6*

- a) Τοποθετήστε το φορέα των εξαρτημάτων στην επιθυμητή θέση πάνω στο τηλεσκοπικό σωλήνα.
- b) Τοποθετήστε το στόμιο αναρρόφησης για σκούπισμα επίπλων μαζί με το βουρτσάκι και το στόμιο αναρρόφησης για σκούπισμα γωνιών από επάνω ή από κάτω με λίγη πίεση στο φορέα των εξαρτημάτων.

Εικ. 7*

- Σπρώξτε το φορέα των εξαρτημάτων πάνω στο πέλημα πολλαπλής χρήσης και κουμπώστε το στο σωλήνα αναρρόφησης/τηλεσκοπικό σωλήνα.

Εικ. 8

- Πιάστε το ηλεκτρικό καλώδιο από το φως, τραβήξτε το στο επιθυμητό μήκος και συνδέστε το φως στην πρίζα του ρεύματος.

Εικ. 9

- Ενεργοποιήστε ή απενεργοποιήστε την ηλεκτρική σκούπα, πατώντας το πλήκτρο On/Off.

Ρύθμιση της δύναμης αναρρόφησης

Εικ. 10

Γυρίζοντας το κουμπί ρύθμισης, μπορεί να ρυθμιστεί συνεχώς η επιθυμητή δύναμη αναρρόφησης.

- Χαμηλή περιοχή ισχύος

=> Για την αναρρόφηση ευαίσθητων υλικών, όπως π.χ. ευαίσθητα μαξιλάρια, κουρτίνες, κ.λπ.



- Μεσαία περιοχή ισχύος

=> Για το καθημερινό καθάρισμα σε περίπτωση μικρής ρύπανσης.



- Υψηλή περιοχή ισχύος

=> Για καθάρισμα σταθερών επιφανειών επικάλυψης δαπέδου, σκληρών δαπέδων και σε περίπτωση μεγάλης ρύπανσης.



Αναρρόφηση

! Προσοχή

- Τα πέσματα δαπέδου, ανάλογα με τη σύσταση του σκληρού σας δαπέδου (π.χ. τραχιά, ρουστίκ πλακίδια) υπόκεινται σε μια ορισμένη φθορά. Γι' αυτό πρέπει σε τακτικά χρονικά διαστήματα να ελέγχετε το κάτω μέρος του πέλματος. Τα φθαρμένα, κοφτερά πέσματα δαπέδου μπορούν να προκαλέσουν ζημιά στα ευαίσθητα σκληρά δάπεδα, όπως παρκέ ή λινοτάπητας. Ο κατασκευαστής δεν ευθύνεται για ενδεχόμενες ζημιές, που οφείλονται σε ένα φθαρμένο πέλημα δαπέδου.

* ανάλογα με τον εξοπλισμό

Εικ. 11

Ρύθμιση του πέλματος δαπέδου διπλής χρήσης:

- Χαλιά και μοκέτες =>



- Σκληρό δάπεδο / παρκέ =>



Όταν αναρροφάτε μεγαλύτερα σωματίδια, τότε προσέξτε, να αναρροφήτε προσεκτικά αυτά τα σωματίδια το ένα μετά το άλλο, για να μη φράξετε το κανάλι αναρρόφησης του πέλματος δαπέδου. Ενδεχομένως πρέπει να σηκώσετε το πέλμα, για να μπορείτε να αναρροφήσετε καλύτερα τους ρύπους.

Αναρρόφηση με πρόσθετα εξαρτήματα

Εικ. 12*

Συνδέστε τα στόμια ανάλογα με τις ανάγκες στο σωλήνα αναρρόφησης ή στη χειρολαβή:

- Στόμιο αναρρόφησης για σκούπισμα αρμών και γωνιών, κ.λπ.
- Στόμιο αναρρόφησης για το σκούπισμα επίπλων με ταπετσαρία, κουρτινών, κλπ.
- Στόμιο αναρρόφησης για σκούπισμα επίπλων με τοποθετημένο πάνω το βουρτσάκι για την αναρρόφηση πλασιών παραθύρων, ντουλαπιών, προφίλ, κ.λπ.
Μετά τη χρήση τοποθετήστε το στόμιο αναρρόφησης για σκούπισμα γωνιών και το στόμιο αναρρόφησης για σκούπισμα επίπλων ξανά στο φορέα των εξαρτημάτων.
- Επαγγελματικό στόμιο αναρρόφησης για σκούπισμα γωνιών
Ιδιαίτερα μακρύ στόμιο αναρρόφησης για σκούπισμα γωνιών για το καθάρισμα αρμών, γωνιών και λεπτών ενδιάμεσων χώρων, π.χ. στο αυτοκίνητο, κ.λπ.
- Επαγγελματικό στόμιο αναρρόφησης για σκούπισμα επίπλων
Για τον εύκολο και προσεκτικό καθαρισμό επίπλων με ταπετσαρία, κουρτινών, κ.λπ.
Για τον καθαρισμό του επαγγελματικού στομίου αναρρόφησης για σκούπισμα επίπλων αναρροφήστε το απλά με τη χειρολαβή.
- Βουρτσάκι για σκούπισμα επίπλων
Για τον καθαρισμό πλασιών παραθύρων, ντουλαπιών, προφίλ, κτλ.
- Πέλμα σκληρού δαπέδου για την αναρρόφηση σκόνης από σκληρά δάπεδα (πλακίδια, δάπεδα παρκέ κτλ.)

Καθαρισμός του πέλματος σκληρού δαπέδου

Εικ. 13*

- Για τον καθαρισμό αναρροφήστε το πέλμα από κάτω.
- Κόψτε τις τυλιγμένες κλωστές και τρίχες με ένα ψαλίδι και αναρροφήστε τις.

Στόμιο αναρρόφησης σκόνης τρυπήματος

Εικ. 14*

- Στερεώστε το στόμιο αναρρόφησης της σκόνης τρυπήματος στη χειρολαβή και τοποθετήστε το στον τοίχο έτσι, ώστε η οπή του στομίου αναρρόφησης να βρίσκεται απευθείας επάνω από το σημείο τρυπήματος.
- Ρυθμίστε τη συσκευή σε μια χαμηλή βαθμίδα ισχύος και μετά ενεργοποιήστε την.

- Το στόμιο αναρρόφησης της σκόνης τρυπήματος συγκρατείται με τη δύναμη αναρρόφησης στην επιθυμητή θέση. Για την εξασφάλιση της πρόσφυσης του στομίου αναρρόφησης σκόνης τρυπήματος ενδεχομένως συνιστάται η ρύθμιση μιας υψηλότερης βαθμίδας ισχύος, ανάλογα με τη σύσταση της επιφάνειας του τοίχου που γίνεται το τρύπημα. Κατά το τρύπημα αναρροφάται αυτόματα η λεπτή σκόνη.

Εικ. 15

Στα μικρά διαλείμματα σκουπίσματος μπορείτε να χρησιμοποιήσετε τη βοήθεια στάθμευσης που βρίσκεται στην πίσω πλευρά της συσκευής.

- Μετά την απενεργοποίηση της συσκευής σπρώξτε το άγκιστρο που βρίσκεται στο πέλμα δαπέδου στην βοήθεια στάθμευσης.

Εικ. 16

Κατά την αναρρόφηση σε σκάλες πρέπει η συσκευή να τοποθετείται κάτω στην αρχή της σκάλας. Εάν αυτό δεν είναι αρκετό, τότε μπορεί η συσκευή να μεταφερθεί επίσης από τη λαβή μεταφοράς ή από τη χειρολαβή του δοχείου συλλογής της σκόνης.

Μετά την αναρρόφηση

Εικ. 17

- Απενεργοποιήστε τη συσκευή.
- Τραβήξτε το φινι από την πρίζα.
- Τραβήξτε λίγο το ηλεκτρικό καλώδιο και αφήστε το ελεύθερο. (Το καλώδιο τυλίγεται αυτόματα).

Εικ. 18*

- Σπρώχνοντας το συρόμενο πλήκτρο προς την κατεύθυνση του βέλους, απασφαλίστε και μαζέψτε τον τηλεσκοπικό σωλήνα.

Εικ. 19

Για τη φύλαξη της συσκευής μπορείτε να χρησιμοποιήσετε τη βοήθεια αποθήκευσης που βρίσκεται στην κάτω πλευρά της συσκευής.

- Σηκώστε τη συσκευή όρθια από τον εύκαμπτο σωλήνα ή από τη λαβή του δοχείου συλλογής της σκόνης.
- Σπρώξτε το άγκιστρο που βρίσκεται στο πέλμα δαπέδου στη βοήθεια αποθήκευσης.

Αποσυναρμολόγηση

Εικ. 20

- Για την αφαίρεση του εύκαμπτου σωλήνα αναρρόφησης πιέστε μεταξύ τους τα δύο δόντια ασφάλισης και τραβήξτε τον εύκαμπτο σωλήνα έξω από το άνοιγμα αναρρόφησης της συσκευής.

Εικ. 21*

- Τηλεσκοπικός σωλήνας χωρίς σύνδεση εξαρτημάτων: Για το λύσιμο της σύνδεσης γυρίστε λίγο τη χειρολαβή και τραβήξτε την έξω από το σωλήνα.
- Τηλεσκοπικός σωλήνας με σύνδεση εξαρτημάτων: Για το λύσιμο της σύνδεσης πιέστε το δακτύλιο απασφάλισης στον τηλεσκοπικό σωλήνα και τραβήξτε έξω τη χειρολαβή.

Εικ. 22*

- a) Πέλαμα χωρίς σύνδεση εξαρτημάτων:
Για το λύσιμο της σύνδεσης πιέστε το δακτύλιο ασφαλίστωσης στον τηλεσκοπικό σωλήνα και τραβήξτε έξω τη χειρολαβή.
- b) Πέλαμα με σύνδεση εξαρτημάτων:
Για το λύσιμο της σύνδεσης πατήστε το δακτύλιο ασφαλίστωσης και τραβήξτε τον τηλεσκοπικό σωλήνα έξω από το πέλαμα διαπέδου.

Καθαρισμός και φροντίδα

Άδειασμα του δοχείου σκόνης

Εικ. 23

Για να πετύχετε ένα καλό αποτέλεσμα αναρρόφησης, πρέπει το δοχείο συλλογής της σκόνης να αδειάζει μετά από κάθε διαδικασία αναρρόφησης, το αργότερο όμως, όταν η σκόνη σε μια θέση στο δοχείο φθάσει στο ύψος του μαρκαρίσματος.

! Προσοχή

- Το δοχείο συλλογής της σκόνης μπορεί να αφαιρεθεί μόνο σε οριζόντια θέση της συσκευής. Γι' αυτό τοποθετήστε τη συσκευή στο δάπεδο, για να λύσετε την ασφάλισή του πιο γρήγορα.

Εικ. 24

- a) Πατήστε το πλήκτρο ασφαλίστωσης και τραβήξτε το δοχείο συλλογής της σκόνης με τη βοήθεια της χειρολαβής έξω από τη συσκευή.
- b) Αφαιρέστε το κάλυμμα του δοχείου συλλογής της σκόνης και αι αδειάστε το δοχείο της σκόνης.
- c) Τοποθετήστε το κάλυμμα στο δοχείο συλλογής της σκόνης.
- d) Απομακρύνετε ενδεχομένως την υπάρχουσα ρύπανση κάτω από το άνοιγμα απόρριψης.
- e) Τοποθετήστε το δοχείο συλλογής της σκόνης στη συσκευή και ασφαλίστε το με τον αντίστοιχο χαρακτηριστικό ήχο.

Συντήρηση του συστήματος διαχωρισμού της σκόνης

Η συσκευή σας είναι εξοπλισμένη με μια ένδειξη Sensor Control. Αυτή η λειτουργία επιτρέπει συνεχώς, εάν η ηλεκτρική σας σκούπα εργάζεται με την ιδανική της στάθμη απόδοσης. **Εικ. 25**

Στην κανονική λειτουργία

Εικ. 25

Η ένδειξη (μπλε δακτύλιος) αναβοσβήνει κόκκινη, όταν το φίλτρο αφρώδους υλικού πρέπει να καθαριστεί. Η συσκευή ρυθμίζεται αυτόματα σε μια χαμηλότερη βαθμίδα ισχύος.

Καθαρισμός του φίλτρου αφρώδους υλικού

Απενεργοποιήστε παρακαλώ τη συσκευή.

Εικ. 26

- a) Ανοίξτε το καπάκι του φίλτρου αφρού, τραβώντας το μοχλό φραγής
- b) Αφαιρέστε την κασέτα του φίλτρου μαζί με το φίλτρο αφρώδους υλικού, τραβώντας την από τη γλώσσα.
- c) Αφαιρέστε το φίλτρο αφρώδους υλικού από την κασέτα του φίλτρου και κτυπήστε ελαφρά τα δύο εξαρτήματα.
- d) Σε περίπτωση μεγάλης ρύπανσης πρέπει να καθαριστεί το φίλτρο αφρώδους υλικού και η κασέτα του φίλτρου κάτω από τρεχούμενο νερό. Η μονάδα μπορεί εναλλακτικά να πλυθεί στο πλυντήριο ρούχων το πολύ στους 30°C στο πρόγραμμα για τα ευαίσθητα ρούχα και με χαμηλό αριθμό περιστροφών. **ΣΥΜΒΟΥΛΗ:** Τοποθετείτε τη μονάδα του φίλτρου για την προστασία των άλλων ρούχων σε μια σακούλα ρούχων.
- e) Αφήστε το φίλτρο αφρώδους υλικού και την κασέτα του φίλτρου να στεγνώσει εντελώς για 24 ώρες και στη συνέχεια τοποθετήστε ξανά το φίλτρο αφρώδους υλικού στην κασέτα του φίλτρου.
- f) Τοποθετήστε την κασέτα του φίλτρου μαζί με το φίλτρο αφρώδους υλικού ξανά στη συσκευή. Κλείστε το κάλυμμα του φίλτρου αφρώδους υλικού.

! Προσοχή

- Το κάλυμμα κλείνει μόνο με τοποθετημένο φίλτρο.

Σε περίπτωση βλάβης

Η ένδειξη Sensor Control αναβοσβήνει επίσης μετά τον καθαρισμό του φίλτρου αφρώδους υλικού:

Απομάκρυνση εμπλοκής από τη μονάδα διαχωρισμού

Εικ. 27

- Απενεργοποιήστε παρακαλώ τη συσκευή.
- a) Πιάστε το κάλυμμα της συσκευής από το κοίλωμα λαβής και ανοίξτε το.
- b) Ασφαλίστε το κάλυμμα, στρέφοντάς το ενάντια στη φορά των δεικτών του ρολογιού και αφαιρέστε το από τη συσκευή.
=> Απομακρύνετε την εμπλοκή από τη μονάδα διαχωρισμού.
- c) Τοποθετήστε το κάλυμμα και ασφαλίστε το, στρέφοντάς το προς τη φορά των δεικτών του ρολογιού.
=> Κλείστε το κάλυμμα συσκευής.
Σε περίπτωση που η ένδειξη Sensor Control εξακολουθεί να αναβοσβήνει κόκκινη, ελέγξτε, εάν το πέλαμα, ο σωλήνας αναρρόφησης ή ο εύκαμπτος σωλήνας αναρρόφησης έχουν βουλώσει. Αυτό μπορεί να οδηγήσει επίσης σε ενεργοποίηση της ένδειξης Sensor Control.

Φροντίδα του φίλτρου εξόδου του αέρα

Ανάλογα με τον κατασκευαστικό τύπο η συσκευή είναι εξοπλισμένη είτε με ένα φίλτρο (H)EPA **εικόνα 28** ή με ένα μικροφίλτρο **εικόνα 29**.

Ανάλογα με τον κατασκευαστικό τύπο διαθέτει η συσκευή σας μια πρόσθετη ηχομόνωση μετά το φίλτρο (H)EPA ή το μικροφίλτρο. Αυτή δεν πρέπει να καθαριστεί.

Φίλτρο (H)EPA

Καθαρισμός πλενόμνου φίλτρου (H)EPA

Το φίλτρο (H)EPA με την ετικέτα "washable" είναι υπολογισμένο έτσι, ώστε να μην πρέπει να αντικατασταθεί, όταν η συσκευή χρησιμοποιείται σύμφωνα με το σκοπό προορισμού για οικιακή χρήση.

Για να εργάζεται η ηλεκτρική σκούπα στην ιδανική της στάθμη απόδοσης, πρέπει το φίλτρο εξόδου του αέρα να αντικατασταθεί μετά περίπου ένα χρόνο. Η ικανότητα φιλτραρίσματος του φίλτρου διατηρείται, ανεξάρτητα από μια πιθανή αλλαγή του χρώματος της επιφάνειας του φίλτρου.

Εικ. 28*

- Ανοίξτε το κάλυμμα του φίλτρου εξόδου του αέρα, πιέζοντας και τραβώντας τη γλώσσα φραγής.
- Απασφαλίστε το φίλτρο (H)EPA και αφαιρέστε το από τη συσκευή.
- Χτυπήστε τη μονάδα φίλτρου και πλύντε την κάτω από τρεχούμενο νερό.
Η μονάδα μπορεί εναλλακτικά να πλυθεί στο πλυντήριο ρούχων το πολύ στους 30°C στο πρόγραμμα για τα ευαίσθητα ρούχα και με χαμηλό αριθμό περιστροφών.

ΣΥΜΒΟΥΛΗ: Τοποθετείτε τη μονάδα του φίλτρου για την προστασία των άλλων ρούχων σε μια σακούλα ρούχων.

- Τοποθετήστε το φίλτρο (H)EPA, αφού πρώτα στεγνώσει εντελώς (το λιγότερο 24 ώρες), ξανά στη συσκευή και ασφαλίστε το.
=> Κλείστε το κάλυμμα του φίλτρου εξόδου του αέρα.
Πιέστε το σύρτη προς τα επάνω, ώσπου να ασφαλίσει με τον αντίστοιχο χαρακτηριστικό ήχο.

Μικροφίλτρο

Καθαρισμός του μικροφίλτρου

Το μικροφίλτρο είναι υπολογισμένο έτσι, ώστε να μην πρέπει να αντικατασταθεί, όταν η συσκευή χρησιμοποιείται σύμφωνα με το σκοπό προορισμού για οικιακή χρήση.

Για να εργάζεται η ηλεκτρική σκούπα στην ιδανική της στάθμη απόδοσης, πρέπει το φίλτρο εξόδου του αέρα να αντικατασταθεί μετά περίπου ένα χρόνο. Η ικανότητα φιλτραρίσματος του φίλτρου διατηρείται, ανεξάρτητα από μια πιθανή αλλαγή του χρώματος της επιφάνειας του φίλτρου.

Εικ. 29*

- Ανοίξτε το κάλυμμα του φίλτρου εξόδου του αέρα, πιέζοντας και τραβώντας τη γλώσσα φραγής.
- Τραβώντας τη γλώσσα φραγής, απασφαλίστε τη μονάδα φίλτρου μαζί με το φίλτρο αφρώδους υλικού και το μικροφίλτρο και αφαιρέστε την από τη συσκευή.
- Αφαιρέστε το φίλτρο αφρώδους υλικού και το μικροφίλτρο από το πλαίσιο του φίλτρου.

- Πλύντε το φίλτρο αφρώδους υλικού και το μικροφίλτρο κάτω από τρεχούμενο νερό. Αυτά μπορούν εναλλακτικά να πλυθούν στο πλυντήριο ρούχων το πολύ στους 30°C στο πρόγραμμα για τα ευαίσθητα ρούχα και με χαμηλό αριθμό περιστροφών.

ΣΥΜΒΟΥΛΗ: Τοποθετείτε τη μονάδα για την προστασία των άλλων ρούχων σε μια σακούλα ρούχων.

- Τοποθετήστε το φίλτρο αφρώδους υλικού και το μικροφίλτρο, αφού πρώτα στεγνώσουν εντελώς (το λιγότερο 24 ώρες), ξανά στο πλαίσιο του φίλτρου και ασφαλίστε τα.
- Τοποθετήστε τη μονάδα φίλτρου ξανά στη συσκευή, αφού πρώτα στεγνώσει εντελώς και αφήστε τις γλώσσες φραγής να ασφαλισουν με τον αντίστοιχο χαρακτηριστικό ήχο.
- Κλείστε το κάλυμμα του φίλτρου εξόδου του αέρα. Πιέστε το σύρτη προς τα επάνω, ώσπου να ασφαλίσει με τον αντίστοιχο χαρακτηριστικό ήχο.

Υποδειξεις καθαρισμού

Πριν από κάθε καθαρίσμα πρέπει πρώτα να απενεργοποιείται η ηλεκτρική σκούπα και να τραβιέται το φως από την πρίζα του ρεύματος. Η ηλεκτρική σκούπα και τα πλαστικά εξαρτήματα μπορούν να καθαριστούν με ένα υγρό καθαρισμού πλαστικών του εμπορίου.

! Προσοχή:

- !Μη χρησιμοποιείτε κανένα υλικό τριψίματος, καθαριστικό τζαμιών ή καθαριστικό γενικής χρήσης. Μη βυθίζετε την ηλεκτρική σκούπα ποτέ στο νερό.**

Διατηρούμε το δικαίωμα των τεχνικών αλλαγών.

Elektrikli süpürge olarak Bosch'un Runn'n modelini almaya karar verdiğiniz için teşekkür ederiz. Bu kullanım kılavuzunda çeşitli Runn'n – modeller gösterilmiştir. Bu nedenle açıklanan tüm donanım özellikleri ve fonksiyonlar cihazınıza uygun olmayabilir. Mümkün olan en iyi emme sonucunu elde etmek için özellikle sizin elektrikli süpürmeniz için üretilmiş olan orijinal Bosch aksesuarları kullanmalısınız.

Kullanım kılavuzunu lütfen itinayla saklayınız. Kullanım kılavuzunu lütfen itinayla saklayınız. Elektrikli süpürgeyi başka birisine verecek olursanız, lütfen kullanma kılavuzunu da veriniz.

Lütfen resimli sayfaları açınız!

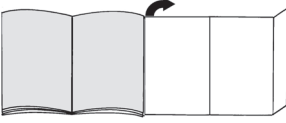

Cihaz açıklaması

- 1 Değiştirilebilir zemin başlıkları* (Aynı fonksiyona sahip başlıkların resimleri değişiklik gösterebilir)
- 2 Sürgülü tuşu olan ancak aksesuar bağlantısı olmayan teleskopik boru*
- 3 Sürgülü kelepçeli ve aksesuar bağlantısı olan teleskopik boru*
- 4 Emme hortumu
- 5 Tutamak
- 6 Köpük filtresi
- 7 Cihazın arka tarafındaki park yardımı
- 8 Dışarı üfleme filtresi kapağı
- 9 Şebeke bağlantı kablosu
- 10 Cihaz kapağı
- 11 Köpük filtresi kapağı
- 12 Taşıma kulbu
- 13 Elektronik emiş gücü ayarlayıcısına sahip açma/kapatma tuşu
- 14 Filtre kontrol göstergesi (Sensör Kontrol)
- 15 Taşıma kulplu toz haznesi
- 16 Cihazın alt tarafındaki yerleştirme tertibatı
- 17 Tiftik filtresi kapağı
- 18 Kombi başlık*
- 19 Kombi başlık için aksesuar tutucu*
- 20 Profesyonel koltuk süpürme başlığı*
- 21 Profesyonel dar aralık süpürme başlığı*
- 22 Koltuk süpürme başlığı
- 23 Aksesuar tutucu*
- 24 Dar aralık süpürme başlığı

- 25 Sert kıllı ilave parça (Koltuk süpürme başlığına monte etmek için)*
- 26 Matkap ucu başlığı *
- 27 Mobilya fırçası*
- 28 Sert zemin süpürme başlığı*
- 29 Sert zemin süpürme başlığı*

Yedek parçalar ve özel aksesuarlar

A Sert zemin başlığı BBZ123HD



Düz zeminlerin süpürülmesi için (parke, fayans, terakota, ...)

B Sert zemin başlığı BBZ124HD



2 adet döner fırça rulosu ile Değerli sert zeminlerin bakımı ve kaba kirlerin daha iyi temizlenmesi için.

İlk kullanımdan önce

Resim 1

- Tutma kolu emme hortumunun içine takılmalı ve kilitlemelidir.

Cihazın çalıştırılması

Resim 2

- Emme hortumu ağzını toz separatörünün emme boşluğuna oturduğunu duyana kadar itiniz.

Resim 3*

- a) Aksesuar bağlantısı olmayan teleskopik boru: Tutamağı teleskopik boruya itiniz.
- b) Aksesuar bağlantısı olan teleskopik boru: Tutamağı teleskopik borunun içinde yerine oturuncaya kadar itiniz.

Resim 4*

- a) Aksesuar bağlantısı olmayan başlık: Teleskopik boruyu zemin başlığının ucuna itiniz.
- b) Aksesuar bağlantısı olan başlık: Teleskopik boruyu yerine oturana kadar zemin süpürme başlığının ucuna itiniz.

Resim 5*

- Sürgülü tuşu ok yönünde iterek teleskopik borunun kilidini açınız ve istenen uzunluğu ayarlayınız. Halı üzerindeki itme direncinin en düşük olduğu durum, teleskopik borunun komple dışarı çekildiği durumdur.

Resim 6*

- Aksesuar taşıyıcısı istenen konumda teleskopik boruya takılmalıdır.
- Sert kıllı ilave parçası ve dar aralık süpürme başlığı olan koltuk süpürme başlığı üstten veya alttan biraz bastırarak aksesuar taşıyıcısına yerleştirilmelidir.

Resim 7*

- Aksesuar taşıyıcı kombi başlığına itilmeli ve emme borusuna/teleskopik boruya kilitlemelidir.

Resim 8

- Şebeke bağlantı kablosu istenilen uzunluğa kadar çekilmeli ve sokete takılmalıdır.



Resim 9

- Elektrikli süpürge açma / kapatma tuşuna basılarak açılabilir veya kapatılabilir.

Emme gücünün düzenlenmesi

Resim 10

Ayar düğmesi çevrilerek istenen emme kuvveti kademesiz olarak ayarlanabilir.

-  Düşük güç alanı
=> Hassas malzemelerin emilmesi için örneğin hassas minderler, perdeler, vb.
-  Orta güç alanı
=> Az kirlenme durumunda günlük temizlik için.
-  Yüksek güç alanı
=> Sağlam zemin kaplamalarının, sert zeminlerin ve çok kirli zeminlerin temizlenmesi için.



Emerek temizleme

Dikkat

- Süpürge başlığı, sert zeminin özelliğine bağlı olarak (örneğin sert, rustik fayanslar) belirli bir aşınma oranına sahiptir. Bu nedenle bunların düzenli aralıklarla çalışma tabanında kontrol edilmeleri gereklidir. Aşınmış, keskin kenarlı fırça yüzeyleri parke veya linolyum gibi hassas sert yüzeylerde hasarlara neden olabilir. Üretici, yıpranmış taban memelerinin neden olduğu hasarlara karşı sorumluluk kabul etmemektedir.

Resim 11

Açılır-kapanır süpürme başlığının ayarlanması:

-  Halılilar ve halifleksler =>
-  Sert zemin / Parke =>

Eğer büyük parçacıkları çekecekse zemin süpürme başlığının emme kanalının tıkanmaması için bu parçacıkların ardı ardına ve dikkatlice çekilmesine dikkat ediniz.

Pislik partiküllerinin daha iyi emilebilmesi için gerekirse başlığı kaldıracabilirsiniz.

Ek aksesuar ile süpürme

Resim 12*

Üniteyi ihtiyacınıza göre emme borusuna veya tutamağa takınız:

- Aralıkların ve köşelerin vb. süpürülmesi için dar aralık süpürme başlığı.
- Kumaşlı mobilyaların, perdelerin vb. süpürülmesi için koltuk süpürme başlığı.
- Cam çerçevelerinin, dolapların, profillerin, vb. yerlerin emilerek temizlenmesi için takılı bir sert kıllı ilave parçası olan koltuk süpürme başlığı. Kullandıktan sonra dar aralık süpürme başlığını ve koltuk süpürme başlığını tekrar aksesuar taşıyıcıya yerleştiriniz.
- Profesyonel dar aralık süpürme başlığı
Örneğin araba vb. bir yerdeki olukların, köşelerin ve dar ara bölmelerin temizlenmesi için ekstra uzun dar aralık süpürme başlığı.
- Profesyonel koltuk süpürme başlığı
Döşemelik kumaştan mobilyaların, perdelerin vb. eşyaların kolay ve iyi temizlenmesi için. Profesyonel koltuk süpürme başlığı, temizlenmesi için kolaylıkla tutamağınan tutularak emilebilir.
- Mobilya fırçası
Pencere kenarlarının, dolapların, profillerin vb. temizlenmesi için.
- Sert yer kaplamalarının emilerek temizlenmesi için sert zemin başlığını (fayans, parke vb.)

Sert zemin başlığının temizlenmesi

Resim 13*

- Süpürge başlığını temizlerken tozu alttan emdirerek temizleyiniz.
- Birikmiş tüyler ve kıllar makas kullanılarak kesilmeli ve süpürgeyle çekilmelidir.

Matkap ucu başlığı*

Resim 14*

- Delikler için başlık tutamağa sabitlenmelidir ve başlıktaki boşluğun duvardaki boşluklara oturması için delik alanı duvara yerleştirilmelidir.
- Cihaz düşük güç kademesine ayarlanmalı ve ardından açılmalıdır.
- Delikler için başlık emme gücüyle istenen pozisyona tutulur. Delikli duvarın yüzey durumuna göre delikler için başlığın tam emmesini sağlamak için bir süre sonra güç daha yükseğe ayarlanır. Deliklerdeki tozlar otomatik olarak emilir.

Resim 15

Kısa süpürme molalarında cihazın arka tarafındaki park yardımını kullanabilirsiniz.

- Cihaz kapatıldıktan sonra süpürge başlığı kancası durma yardımı noktasına itilmelidir.

Resim 16

Merdiven üzerinde süpürürken cihaz aşağıda merdiven başlığında konumlandırılmalıdır. Bunun yeterli olmaması durumunda, cihaz taşıma kulbundan veya toz kutusu tutamağınan tutularak taşınabilir.

Emme işleminden sonra

Resim 17

- Cihazı kapatınız.
- Elektrik fişini çekip prizden çıkarınız.
- Şebeke bağlantı kablosunu biraz çekiniz ve bırakınız. (Kablo otomatik olarak kendini sarar).

Resim 18*

- Sürgülü tuş ok yönünde bastırılarak teleskopik borunun kilidi açılmalı ve sıkıştırılmalıdır.

Resim 19

Cihazı yerine yerleştirmek için cihazın alt tarafındaki yerleştirme tertibatını kullanabilirsiniz.

- a) Cihaz boruda veya toz taşıyıcı tutamağında ayarlanmalıdır.
- b) Süpürge başlığını bulunan kanca durma yardımı noktasına itilmelidir.

Sökülmesi

Resim 20

- Emme hortumu çıkartılırken iki mandal birbirine bastırılmalı ve hortum cihazın emme boşluğundan çekilmelidir.

Resim 21*

- a) Aksesuar bağlantısı olmayan teleskopik boru: Bağlantının çözülmesi için tutamak hafifçe döndürülmeli ve teleskopik borudan çekilmelidir.
- b) Aksesuar bağlantısı olan teleskopik boru: Bağlantının çözülmesi için teleskopik borudaki kilit kovanına bastırınız ve tutamağı çekiniz.

Resim 22*

- a) Aksesuar bağlantısı olmayan başlık: Bağlantının çözülmesi için teleskopik boru hafifçe döndürülmeli ve zemin başlığı çekilmelidir.
- b) Aksesuar bağlantısı olan başlık: Bağlantının çözülmesi için kilit kovanına bastırılmalı ve teleskopik boru zemin başlığından çekilmelidir.

Bakım ve Temizlik

Toz haznesinin boşaltılması

Resim 23

İyi bir emme sonucu almak için her emme işleminden sonra toz haznesi boşaltılmalıdır. Bu işlem en geç tozlar toz haznesindeki işaretli alana ulaştığında yapılmalıdır.

! Dikkat

- Toz tutucu sadece cihazın yatay konumunda çıkarılır. Bu nedenle kilit düğmesini açmak için cihazı zemine yerleştiriniz.

Resim 24

- a) Kilit düğmesine basınız ve toz tutucuyu tutamak yardımıyla cihazdan çekiniz.
- b) Toz tutucu kapağını çıkarınız ve toz tutucuyu boşaltınız.
- c) Kapağı toz tutucu üzerine yerleştiriniz.
- d) Mevcut kiri, atık borusundan çıkarınız.
- e) Toz haznesi cihaza yerleştirilmeli ve yerine oturup oturmadığı dinlenmelidir.

Filtre sisteminin bakımı

Cihazınız bir Sensör Kontrol Göstergesi ile donatılmıştır. Bu fonksiyon, süpürgezin en iyi performans seviyesinde çalışıp çalışmadığını kontrol eder.

Resim 25

Normal süpürme işleminde

Resim 25

Motor koruyucu filtrenin temizlenmesi gerektiğinde cihaz üzerinde ki gösterge (Mavi Halka) kırmızı yanar. Cihaz otomatik olarak performans kademesi en düşük seviyeye ayarlanır.

Motor koruyucu filtrenin temizlenmesi

Lütfen cihazı kapatınız.

Resim 26

- a) Köpük filtresi kapağı, kapatma kolu çekilerek açılmalıdır.
- b) Motor koruma filtresi, tutma kulbundan çekilmelidir.
- c) Motor koruma filtresi kasedinden alınmalı ve çırparak temizleyiniz.
- d) Yoğun kirlenmelerde köpük filtresi ve filtre kasedi musluk suyuyla temizlenmelidir. Ünite opsiyonel olarak maks.30°C'de hassas programda ve en düşük yıkama devir sayısında çamaşır makinesinde yıkanabilir. **İPUCU:** Filtre ünitesini diğer çamaşırlardan korumak için bir yıkama poşedi kullanınız.
- e) Filtre köpüğü ve filtre kasedi min. 24 Saat boyunca kurumaya bırakılmalı ve ardından köpük filtresi yeniden filtre kasedine yerleştirilmelidir.
- f) Köpük filtreli filtre kasedi yeniden cihaza yerleştirilmelidir. Köpük filtresi kapağı kapatılmalıdır.

! Dikkat

- Kapak sadece filtre takılı olduğunda kapanır.

Bilgi

Motor koruma filtresinin temizlenmesinden sonra Sensör Kontrol Göstergesi kırmızı yanmaya devam ederse;

Separatör'ün içerisinde ki ayırıcı filtrenin kontrol edilmesi gerekir

Resim 27

- Lüften cihazı kapatınız.
- Cihazın kapağını tutamaktan tutarak kavrayınız ve açınız.
- Kapak saat yönünün tersine döndürülerek açılmalı ve cihazdan çıkarılmalıdır.
=> Separatör içinin ve ayırıcı filtrenin temizlenmesi gereklidir.
- Kapak yerleştirilmeli ve saat yönünde döndürülerek kilitlenmelidir.
=> Cihaz kapağı kapatılmalıdır.

Sensör Kontrol Göstergesi kırmızı yanmaya devam ediyorsa başlık, emme borusu veya emme hortumunun tıkalı olup olmadığı kontrol edilmelidir. Bu durum da Sensör Kontrol Göstergesi'nin devreye girmesine sebep olabilir.

Dışarı üfleme filtresi bakımı

Modele göre cihaz bir (H)EPA filtre **Resim 29** veya bir mikro filtre **Resim 30** ile donatılır.
Modele göre cihazınızda (H)EPA veya mikro filtreye göre ek bir gürlütlü azaltıcı bulunur - Bunun temizlenmesine gerek yoktur.

(H)EPA filtre

Cihazınızın hangi (H)EPA filtre ile donatıldığını filtreye alanında sipariş numarasının yanındaki baskıdan öğrenebilirsiniz:

- "washable" - yıkanabilir, filtre yıkanabilir.
- "washable yazısı yoksa" filtre yıkanamaz değiştirilmelidir.

Temizlenebilir (H)EPA filtrenin temizlenmesi

"Washable" baskılı (H)EPA filtre ev ortamında usulüne uygun şekilde kullanılırsa değiştirilmesi gerekmeyecek şekilde tasarlanmıştır.
Elektrikli süpürge'nin optimum performans düzeyinde çalışması için dışarı üfleme filtresi her yıl yıkanmalıdır. Filtreleme etkisi, filtre yüzeyindeki muhtemel renk değişiminden bağımsız olarak aynı kalır.

Resim 28*

- a) Dışarı üfleme filtresi kapağı, bastırılarak ve çekilerek kapatma kulağından açılmalıdır.
- b) (H)EPA filtrenin kilidi açılmalı ve cihazdan çıkarılmalıdır.
- c) Filtre ünitesi vurularak temizlenmeli musluk suyunun altında yıkanmalıdır.
Ünite opsiyonel olarak maks. 30° C'de hassas programda ve en düşük yıkama devir sayısında çamaşır makinesinde temizlenebilir.
İPUCU: Filtre ünitesini diğer çamaşırlardan korumak için bir yıkama poşedi kullanınız.
- d) (H)EPA filtre komple kurutmadan sonra (min. 24 saat) yeniden cihaza yerleştirilmeli ve kilitlenmelidir.
=> Dışarı üfleme filtresi kapağı kapatılmalıdır. Bunun için kilit, yerine oturduğu duyulana kadar yukarı doğru bastırılmalıdır.

(H)EPA filtrenin değiştirilmesi

(sadece yıkanabilir (H)EPA filtre olmayan cihazlarda)
Süpürge'nin en iyi güç konumunda çalışabilmesi için (H) EPA filtre bir yıllık kullanımdan sonra değiştirilmelidir.

Resim 29*

- a) Dışarı üfleme filtresi kapağı, bastırılarak ve çekilerek kapatma kulağından açılmalıdır.
- b) (H)EPA filtrenin kilidi açılmalı ve cihazdan çıkarılmalıdır.
- c) Eski (H)EPA filtre çöpe atılarak ortadan kaldırılmalıdır.
- d) Yeni (H)EPA filtresi cihaza takılmalı ve kilitlenmelidir.
=> Dışarı üfleme filtresi kapağı kapatılmalıdır. Bunun için kilit, yerine oturduğu duyulana kadar yukarı doğru bastırılmalıdır.

Mikro filtre

Mikro filtrenin temizlenmesi

Mikro filtre, cihaz ev kullanımında usulüne uygun şekilde kullanılırsa değiştirilmesi gerekmeyecek şekilde tasarlanmıştır.
Elektrikli süpürge'nin optimum performans düzeyinde çalışması için dışarı üfleme filtresi her yıl yıkanmalıdır. Filtreleme etkisi, filtre yüzeyindeki muhtemel renk değişiminden bağımsız olarak aynı kalır.

Resim 30*

- a) Dışarı üfleme filtresi kapağı, bastırılarak ve çekilerek kapatma kulağından açılmalıdır.
- b) Filtre köpüğü ve mikro filtre bulunan filtre ünitesi, kapatma kulağından çekilerek açılmalı ve cihazdan çıkarılmalıdır.
- c) Filtre köpüğü ve mikro filtre, filtre çerçevesinden çıkarılmalıdır.
- d) Filtre köpüğü ve mikro filtre, musluk suyunun altında yıkanmalıdır. Bu opsiyonel olarak maks. 30° C'de hassas yıkamada ve en düşük yıkama devir sayısında çamaşır makinesinde temizlenebilir.
İPUCU: Üniteyi diğer çamaşırlardan korumak için bir yıkama filesi kullanınız.
- e) Filtre köpüğü ve mikro filtre komple kurutmadan sonra (min. 24saat) yeniden filtre alanına yerleştirilmelidir.
- f) Filtre ünitesini cihaza yerleştiniz ve kapatma kulaklarının duyulur şekilde yerine oturmasını sağlayınız.
- g) Dışarı üfleme filtresi kapağı kapatılmalıdır. Bunun için kilit, yerine oturduğu duyulana kadar yukarı doğru bastırılmalıdır.

Temizlik uyarıları

Elektrikli süpürgeyi temizlemeden önce kapatınız ve şebeke fişini çekiniz. Elektrikli süpürge ve plastik aksesuar parçaları normal bir plastik temizleme maddesi ile temizlenerek, bakımlı olması sağlanabilir.

! Dikkat:

- Aşındırıcı temizleme maddesi, cam temizleyici veya çok amaçlı temizleyiciler kullanılmamalıdır. Elektrikli süpürge kesinlikle suya sokulmamalıdır.

Üretici firma, ürünün teknik özelliklerinde değişiklik yapma hakkına sahiptir.

* modele göre farklılık gösterebilir

Dziękujemy za zakup odkurzacza Runn`n firmy Bosch. W niniejszej instrukcji obsługi przedstawione zostały różne modele odkurzacza Runn`n. Dlatego może się zdarzyć, że opisane wyposażenie i jego funkcje nie zawsze odnoszą się do danego modelu. W celu osiągnięcia możliwie najlepszego wyniku odkurzania należy stosować wyłącznie oryginalne akcesoria firmy Bosch, które zostały zaprojektowane specjalnie do tego modelu odkurzacza.

Instrukcję obsługi należy zachować. W przypadku przekazywania odkurzacza osobom trzecim należy dołączyć również instrukcję obsługi.

Należy rozłożyć strony z rysunkami!

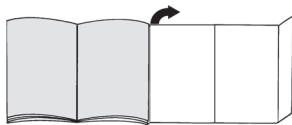

Opis urządzenia

- 1 Przełączana szczotka do podłóg* (wygląd szczotki może odbiegać od rysunku, działanie i funkcja nie ulegają zmianie)
- 2 Rura teleskopowa z tuleją przesuwną bez możliwości podłączenia akcesoriów*
- 3 Rura teleskopowa z tuleją przesuwną i możliwością podłączenia akcesoriów*
- 4 Wąż ssący
- 5 Uchwyt
- 6 Filtr piankowy
- 7 Zaczep z tyłu urządzenia
- 8 Pokrywa filtra wylotu powietrza
- 9 Przewód zasilający
- 10 Pokrywa urządzenia
- 11 Pokrywa filtra piankowego
- 12 Uchwyt do przenoszenia
- 13 Przycisk włączania/wyłączania z elektronicznym regulatorem siły ssania
- 14 Wskaźnik kontroli filtra (Sensor Control)
- 15 Pojemnik na pył z uchwytem do przenoszenia
- 16 Zaczep rury ssącej na spodzie urządzenia
- 17 Pokrywa filtra z włókniny
- 18 Ssawka kombi*
- 19 Nośnik wyposażenia do ssawki kombi*
- 20 Profesjonalna szczotka do tapicerki*
- 21 Profesjonalna ssawka do szczelin*
- 22 Szczotka do tapicerki
- 23 Uchwyt na akcesoria*
- 24 Ssawka do szczelin
- 25 Wieniec szczotkowy (do montażu na szczotce do tapicerki)*

- 26 Ssawka do zbierania pyłu podczas wiercenia*
- 27 Pędzel do mebli*
- 28 Szczotka do podłóg twardych*
- 29 Szczotka do podłóg twardych*

Części zamienne i wyposażenie dodatkowe

A Szczotka do podłóg twardych BBZ123HD



Do odkurzania gładkich powierzchni podłogowych (parkiet, płytki ceramiczne, terakota,...)

B Szczotka do podłóg twardych BBZ124HD



Z 2 obrotowymi wałkami szczotki. Do pielęgnacji wysokiej jakości podłóg twardych i lepszego zasysania większych cząstek brudu.

Przed pierwszym użyciem

Rysunek 1

- Uchwyt nasadzić na wąż ssący i zablokować.

Uruchomienie

Rysunek 2

- Króciec węża ssącego wsunąć w otwór ssący urządzenia i zatrasnąć z charakterystycznym kliknięciem.

Rysunek 3*

- a) Rura teleskopowa bez możliwości podłączenia akcesoriów:
Wsunąć uchwyt w rurę teleskopową.
- b) Rura teleskopowa z możliwością podłączenia akcesoriów:
Uchwyt wsunąć do zatrzasknięcia w rurę teleskopową.

Rysunek 4*

- a) Szczotka bez możliwości podłączenia akcesoriów:
Rurę teleskopową wsunąć w króciec szczotki do podłóg.
- b) Szczotka z możliwością podłączenia akcesoriów:
Wsunąć rurę teleskopową w króciec szczotki do podłóg, aż do zatrzasknięcia.

Rysunek 5*

- Naciskając przycisk przesuwny lub tuleję przesuwną zgodnie z kierunkiem strzałki, odblokować rurę teleskopową i ustawić na odpowiednią długość. Podczas przesuwania szczotki po dywanie opór jest najmniejszy, gdy rura teleskopowa jest całkowicie wyciągnięta.

Rysunek 6*

- Uchwyt na akcesoria nasadzić w żądanej pozycji na rurę teleskopową.
- Szczotkę do tapicerki z wieńcem szczotkowym oraz ssawkę do szczelin włożyć, lekko naciskając od góry lub od dołu, w uchwyt na akcesoria.

Rysunek 7*

- Nasunąć nośnik wyposażenia na ssawkę kombi i przymocować do rury ssącej/rury teleskopowej.

Rysunek 8

- Chwycić za wtyczkę przewodu zasilającego, wyciągnąć przewód na odpowiednią długość i włożyć wtyczkę do gniazda.



Rysunek 9

- Włączyć/wyłączyć odkurzacz poprzez naciśnięcie włącznika/wyłącznika.

Regulacja siły ssania

Rysunek 10

Poprzeczek obracanie pokrętki regulacyjnej można bezstopniowo ustawić żadaną siłę ssania.

-  Niski stopień mocy
=> Do odkurzania delikatnych materiałów, np. delikatnej tapicerki, zaston itp.
-  Średni stopień mocy
=> Do codziennego odkurzania małych zabrudzeń.
-  Wysoki stopień mocy
=> Do czyszczenia wytrzymałych wykładzin podłogowych, podłóg twardych oraz przy dużym zabrudzeniu.



Odkurzanie

Uwaga

- W zależności od właściwości podłogi (np. szorstkie, rustykalne podłogi) szczotki do podłóg ulegają zniszczeniu. Dlatego należy w regularnych odstępach czasu sprawdzać spód szczotki. Zużyte, charakteryzujące się ostrymi krawędziami spody szczotki mogą uszkodzić delikatne podłogi, jak parkiet czy linoleum. Producent nie ponosi odpowiedzialności za ewentualne szkody powstałe w wyniku używania zużytych szczotek do podłóg.

Rysunek 11

Ustawianie przełączanej szczotki do podłóg:

-  Dywany i wykładziny dywanowe =>
-  Podłogi twarde/parkiet =>

W przypadku zasysania większych cząsteczek brudu zachować ostrożność i zwrócić uwagę, aby cząsteczki były zasysane po kolei, co pozwoli uniknąć zatkania kanału ssącego szczotki do podłóg.

Ewentualnie należy unieść szczotkę, aby móc lepiej zasysać cząsteczki brudu.

Odkurzanie z zastosowaniem wyposażenia dodatkowego

Rysunek 12*

W zależności od potrzeby nasadzić szczotkę na rurę ssącą lub uchwyt:

- Ssawka do szczelin. Do odkurzania szczelin, rogów itp.
- Szczotka do tapicerki. Do odkurzania mebli tapicerskich, zaston itp.
- Szczotka do tapicerki z założonym wieńcem szczotkowym do odkurzania ram okiennych, szaf, profili itp. Po użyciu z powrotem włożyć ssawkę do szczelin i szczotkę do tapicerki w uchwyt na akcesoria.
- Profesjonalna ssawka do szczelin
Wąska, bardzo długa ssawka do czyszczenia fug, rogów i wąskich przestrzeni, np. w samochodzie.
- Profesjonalna szczotka do tapicerki
Do łatwego i dokładnego czyszczenia mebli tapicerskich, zaston itp.
W celu oczyszczenia profesjonalnej szczotki do tapicerki należy ją odkurzyć, używając rury ssącej z uchwytem.
- Pędzel do mebli
Do czyszczenia ram okiennych, szaf, profili itp.
- Szczotka do podłóg twardych (płytek ceramicznych, parkietu itp.)

Czyszczenie szczotki do podłóg twardych

Rysunek 13*

- W celu oczyszczenia odkurzyć szczotkę od spodu.
- Nawinięte nitki i włosy przeciąć nożyczkami i odkurzyć.

Ssawka do zbierania pyłu podczas wiercenia

Rysunek 14*

- Ssawkę do zbierania pyłu podczas wiercenia przymocować do uchwyty i umieścić przy ścianie w taki sposób, aby otwór ssawki znajdował się bezpośrednio nad wierconym otworem.
- Ustawić najniższy stopień mocy urządzenia, a następnie włączyć.
- Ssawka do zbierania pyłu podczas wiercenia jest utrzymywana w żądanej pozycji dzięki sile ssania. Ewentualnie zaleca się ustawienie wyższej mocy, w zależności od właściwości powierzchni nawiercanej ściany, aby uzyskać odpowiednią siłę ssania. Pył powstający podczas wiercenia jest automatycznie odsysany.

Rysunek 15

W czasie krótkich przerw w odkurzaniu można skorzystać z zaczeppu umieszczonego z tyłu urządzenia.

- Po wyłączeniu urządzenia wsunąć w zaczepp szczotki do podłóg.

Rysunek 16

Podczas odkurzania schodów urządzenie musi stać przed schodami. Jeśli nie wystarczy to do odkurzania całych schodów, urządzenie można przenosić za pomocą uchwyty pojemnika na kurz.

Po zakończeniu odkurzania

Rysunek 17

- Wyłączyć urządzenie.
- Wyciągnąć wtyczkę z gniazda sieciowego.
- Pociągnąć krótko za przewód zasilający i puścić (przewód zwija się automatycznie).

Rysunek 18*

- Naciskając przycisk przesuwany zgodnie z kierunkiem strzałki, odblokować rurę teleskopową i zsunąć.

Rysunek 19

Do odstawiania urządzenia można korzystać z zaczepu rury ssącej na spodzie urządzenia.

- a) Ustawić urządzenie pionowo przy użyciu węża lub uchwytu pojemnika na pył.
- b) Wsunąć hak szczotki do podłóg w zaczep rury ssącej.

Demontaż

Rysunek 20

- W celu wyciągnięcia węża ssącego wcisnąć obie zapadki i wyciągnąć wąż z otworu ssącego urządzenia.

Rysunek 21*

- a) Rura teleskopowa bez możliwości podłączenia akcesoriów:
W celu rozłączenia połączenia nieco obrócić uchwyt i wyciągnąć z rury teleskopowej.
- b) Rura teleskopowa z możliwością podłączenia akcesoriów:
W celu rozłączenia połączenia nacisnąć tuleję odblokowującą na rurze teleskopowej i wyciągnąć uchwyt.

Rysunek 22*

- a) Szczotka bez możliwości podłączenia akcesoriów:
W celu rozłączenia połączenia nieco obrócić rurę teleskopową i wyciągnąć ze szczotki do podłóg.
- b) Szczotka z możliwością podłączenia akcesoriów:
W celu rozłączenia połączenia nacisnąć tuleję odblokowującą i wyciągnąć rurę teleskopową ze szczotki do podłóg.

Czyszczenie i konserwacja

Opróżnianie pojemnika na pył

Rysunek 23

W celu uzyskania odpowiedniego rezultatu odkurzania, należy opróżnić pojemnik na pył po każdym użyciu urządzenia, najpóźniej w momencie, kiedy pył w pojemniku osiągnie zaznaczony poziom.

! Uwaga

- Pojemnik na pył można wyjąć wyłącznie, gdy urządzenie znajduje się w pozycji poziomej. Urządzenie należy postawić na podłodze, aby zwolnić blokadę przycisku odblokowującego.

Rysunek 24

- a) Nacisnąć przycisk odblokowujący i za pomocą uchwytu wyciągnąć z urządzenia pojemnik na pył.
- b) Zdjąć pokrywę pojemnika na pył i opróżnić pojemnik.
- c) Nałożyć pokrywę na pojemnik na pył.
- d) Usunąć ewentualne zabrudzenia poniżej otworu wlotowego.
- e) Włożyć pojemnik na pył do urządzenia i zatrzasknąć w słyszalny sposób.

Konserwacja systemu odpylania

Urządzenie posiada wskaźnik Sensor Control. Funkcja ta stale nadzoruje, czy odkurzacz działa z optymalną mocą. **Rysunek 25**

W trybie normalnym

Rysunek 25

Wskaźnik (niebieski pierścień) miga na czerwono, gdy konieczne jest wyczyszczenie filtra piankowego. Urządzenie automatycznie przestawia się na najniższy poziom mocy.

Czyszczenie filtra piankowego

Wyłączyć urządzenie.

Rysunek 26

- a) Otworzyć pokrywę filtra piankowego poprzez pociągnięcie dźwigni zamykającej.
- b) Wyjąć kasetę z filtrem piankowym, chwytając za uchwyt.
- c) Wyjąć z kasety filtr piankowy i wytrzeć obie części.
- d) W przypadku silnego zabrudzenia wyczyścić filtr piankowy oraz kasetę pod bieżącą wodą. Moduł filtrujący można ewentualnie uprać w pralce w temperaturze maks. 30°C, przy użyciu delikatnego programu prania i najniższej prędkości wirowania.
RADA: W celu ochrony pozostałego prania umieścić moduł filtrujący w specjalnej siatce.
- e) Piankę filtrującą oraz kasetę należy pozostawić na co najmniej 24 godziny do całkowitego wyschnięcia, a następnie ponownie włożyć filtr do kasety.
- f) Kasetę z filtrem piankowym ponownie umieścić w urządzeniu. Zamknąć pokrywę filtra.

! Uwaga

- Pokrywa zamyka się wyłącznie z włożonym filtrem.

W przypadku awarii

Wskaźnik Sensor Control miga również po wyczyszczeniu filtra piankowego:

Usuwanie blokady z modułu separatora

Rysunek 27

- Wyłączyć urządzenie.
- a) Chwycić pokrywę urządzenia za wgłębienie i otworzyć.
- b) Odblokować osłonę, obracając ją w kierunku przeciwnym do ruchu wskazówek zegara, i wyjąć z urządzenia.
=> Usunąć blokadę z modułu separatora.
- c) Nałożyć osłonę i zablokować, obracając w kierunku zgodnym z ruchem wskazówek zegara.
=> Zamknąć pokrywę urządzenia.

Jeśli wskaźnik Sensor Control nadal miga na czerwono, sprawdzić czy nie doszło do zatkania ssawki/szczotki, rury ssącej lub węża ssącego. To także może być przyczyną zadziałania wskaźnika Sensor Control.

Konserwacja filtra wylotu powietrza

W zależności od wersji, urządzenie jest wyposażone w filtr (H)EPA **Rysunek 28** lub w mikrofiltr **Rysunek 29**.

W zależności od wersji, urządzenie jest wyposażone w dodatkową warstwę tłumiącą hałas za filtrem (H)EPA lub mikrofiltrem - Warstwa ta nie wymaga czyszczenia.

Filtr (H)EPA

Czyszczenie filtra (H)EPA nadającego się do prania

Filtr (H)EPA z nadrukiem "washable" jest tak skonstruowany, że nie trzeba go wymieniać, jeśli urządzenie jest użytkowane zgodnie z przeznaczeniem w gospodarstwie domowym.

Aby odkurzacz pracował z optymalną mocą, filtr wylotu powietrza należy wymienić po roku użytkowania. Niezależnie od ewentualnych przebarwień na powierzchni filtr zachowuje swoją skuteczność działania.

Rysunek 28*

- a) Otworzyć pokrywę filtra wylotu powietrza, naciskając i chwytając za nakładkę zamykającą.
- b) Odblokować filtr (H)EPA i wyjąć z urządzenia.
- c) Moduł filtrujący wytrzeć i wypłukać pod bieżącą wodą.
Moduł filtrujący można ewentualnie uprać w pralce w temperaturze maks. 30° C przy użyciu delikatnego programu prania i najniższej prędkości wirowania.
RADA: W celu ochrony pozostałego prania umieścić moduł filtrujący w specjalnej siatce.
- d) Po całkowitym wyschnięciu (co najmniej 24 godz.) ponownie włożyć filtr (H)EPA do urządzenia i zablokować.
=> Zamknąć pokrywę filtra wylotu powietrza. Zasuwkę nacisnąć do góry, aż zatrzaśnie się w słyszalny sposób.

Mikrofiltr

Czyszczenie mikrofiltra

Mikrofiltr jest tak skonstruowany, że nie trzeba go wymieniać, jeśli urządzenie używane jest zgodnie z przeznaczeniem w gospodarstwie domowym.

Aby odkurzacz pracował z optymalną mocą, filtr wylotu powietrza należy wymienić po roku użytkowania. Niezależnie od ewentualnych przebarwień na powierzchni filtr zachowuje swoją skuteczność działania.

Rysunek 29*

Otworzyć pokrywę filtra wylotu powietrza, naciskając i chwytając za nakładkę zamykającą.

- a) Chwytając za nakładkę zamykającą odblokować moduł filtrujący z filtrem piankowym i mikrofiltrem, a następnie wyjąć z urządzenia.
- b) Wyjąć filtr piankowy i mikrofiltr z ramki filtra.
- c) Piankę filtrującą i mikrofiltr wypłukać pod bieżącą wodą. Filtry można ewentualnie uprać w pralce w temperaturze maks. 30°C przy użyciu delikatnego programu prania i najniższej prędkości wirowania.
RADA: W celu ochrony pozostałego prania umieścić moduł w specjalnej siatce.
- d) Piankę filtrującą i mikrofiltr włożyć ponownie w ramkę dopiero po całkowitym wyschnięciu (co najmniej po upływie 24 godzin).
- e) Włożyć moduł filtrujący do urządzenia i w słyszalny sposób zatrzasnąć nakładki zamykające.
- f) Zamknąć pokrywę filtra wylotu powietrza. Zasuwkę nacisnąć do góry, aż zatrzaśnie się w słyszalny sposób.

Wskazówki dotyczące czyszczenia

Przed każdym czyszczeniem odkurzacza należy go wyłączyć i wyciągnąć wtyczkę z gniazda. Odkurzacz i elementy wyposażone z tworzywa sztucznego można czyścić dostępnymi na rynku środkami do czyszczenia tworzyw sztucznych.

! Uwaga:

- **Nie należy stosować środków do szorowania, środków do czyszczenia szkła ani uniwersalnych środków czyszczących. Pod żadnym pozorem nie zanurzać odkurzacza w wodzie.**

Zastrzegamy sobie prawo do zmian technicznych.

Köszönjük, hogy a Bosch Runn`n sorozat porszívóját választotta.

Ebben a használati utasításban különböző Runn`n modellek leírását találja. Emiatt lehetséges, hogy nem minden tartozék és funkció egyezik meg az Ön által vásárolt modell tartozékaival és funkcióival. Csak eredeti Bosch tartozékokat használjon, melyeket speciálisan az Ön porszívójához fejlesztettünk ki, azért hogy a legjobb porszívási eredményt érhesse el.

Kérjük, őrizze meg a használati utasítást. A porszívó továbbadásakor adja oda a használati utasítást is.

Kérjük, hajtsa ki a képes oldalt.

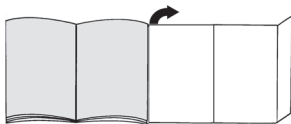

A készülék leírása

- 1 Átkapcsolható padlószívófej* (a szívófej kinézete azonos működési mód esetén eltérhet az ábrától)
- 2 Teleszkópcső tolokapcsolóval és tartozékösszekötés nélkül*
- 3 Teleszkópcső csúszókarmantyúval és tartozékösszekötéssel*
- 4 Szívótömlő
- 5 Markolat
- 6 Habszivacs szűrő
- 7 Porszívócsőtartó horony a készülék hátoldalán
- 8 Kifúvószűrő fedele
- 9 Hálózati csatlakozókábel
- 10 Felnyitható burkolat
- 11 Habszivacs szűrő fedele
- 12 Fogantyú
- 13 Be-/kikapcsoló gomb elektronikus szívóerő-szabályozóval
- 14 Szűrőellenőrzés-kijelző (Sensor Control)
- 15 Portartály fogantyúval
- 16 Porszívócsőtartó a készülék alsó oldalán
- 17 Pihefogó fedele
- 18 Kombi szívófej*
- 19 Tartozéktartó kombi szívófejhez*
- 20 „Profi” szőnyegtisztító fej*
- 21 „Profi” réstisztító fej*
- 22 Szőnyegtisztító fej
- 23 Tartozéktartó*
- 24 Réstisztító fej
- 25 Kefekoszorú (a szőnyegtisztító fejre szerelhető)*
- 26 Szívófej fúráshoz*

27 Bútorecset*

28 Kemény padlóhoz való szívófej*

29 Kemény padlóhoz való szívófej*

Pótalkatrészek és kiegészítő tartozékok

A Kemény padlóhoz való szívófej BBZ123HD

Sima padlók porszívózásához (parketta, csempe, terrakotta,...)



B Kemény padlóhoz való szívófej BBZ124HD

2 forgó kefehengerrel
Értékes kemény padlók ápolásához és a durva szennyeződés jobb felvételehez.



Az első használat előtt elvégzendő ten-nivalók

1. ábra

- A fogantyút tolja a szívótömlőre és zárja be a reteszt.

Üzembe helyezés

2. ábra

- A szívótömlő csoncját tolja a készülék szívónyílásába, míg az hallhatóan be nem kattán a helyére.

3* ábra

- a) Teleszkópcső tartozékösszekötés nélkül:
A markolatot tolja be kattanáig a teleszkópcsőbe.
- b) Teleszkópcső tartozékösszekötéssel:
A markolatot tolja be kattanáig a teleszkópcsőbe.

4* ábra

- a) Szívófej tartozékösszekötés nélkül:
A teleszkópcsövet tolja a padlószívófej csőtoldatába. Szívófej tartozékösszekötéssel:
A teleszkópcsövet tolja kattanáig a padlószívófej csőtoldatába.

5* ábra

- A csúszókarmantyút, ill. tolokapcsolót mozgassa a nyíl irányába, és reteszelve ki a teleszkópcsövet, majd állítsa be a kívánt hosszát. Szőnyegen a toloellenállás a teleszkópcső teljesen kihúzott állásában a legalacsonyabb.

6* ábra

- a) A tartozéktartót a megfelelő helyzetben helyezze rá a teleszkópcsőre.
- b) Helyezze a kefekoszorúval és réstisztító szívófejjel felszerelt szőnyegtisztító szívófejet felülről, ill. alulról enyhe nyomással a tartozéktartóra.

* kivitelől függően

7* ábra

- Tolja a tartozéktartót a kombi szívófejre és pattintsa a szívó-/teleszkópcsőre.

8 ábra

- Fogja meg a hálózati csatlakozókábelt a dugónál, húzza ki a kívánt hosszúságra, és csatlakoztassa a hálózati dugót.

9 ábra

- A porszívót a be-/ kikapcsoló gombbal kapcsolja be vagy ki.

Szívóerő szabályozása

10 ábra

A szabályzógomb elfordításával tudja a kívánt szívóerőt fokozatmentesen beállítani.



- Kis teljesítménytartomány
=> Kényes anyagok, pl. kényes kárpitok, függönyök stb. porszívózásához.



- Közepes teljesítménytartomány
=> Napi tisztításhoz enyhén fókuszú szennyeződésként.



- Nagy teljesítménytartomány
=> Robusztus padlóborítások, kemény padló és erős szennyezettség esetén.

Porszívózás

Figyelem

- A padlószívófejek a kemény padló minőségétől függően (pl. érdes felületű, rusztikus csempé) bizonyos mértékű kopásnak vannak kitéve. Ezért fontos, hogy rendszeres időközönként ellenőrizze a szívófej talprészét. Ha a szívófej alja kopott, ill. szélei élessé váltak, könnyen megkarcolja a kényes kemény padlófelületeket, mint parketta vagy linóleum. A gyártó nem felel azokért az esetleges károkért, amelyek a kopott padlószívófejek okozzák.

11. ábra

Az átkapcsolható padlószívófej beállítása:

- Szőnyeg és szőnyegpadló =>



- Kemény padló / parketta =>



Ha nagyobb szennyeződést szív fel, kérjük, ügyeljen arra, hogy ezeket a szennyeződések egymás után és elővigyázatosan szívja fel, azért hogy a padlótisztítófej szívócsatornáját ne tömítse el.

Előfordulhat, hogy kissé meg kell emelnie a szívófejet ahhoz, hogy a szennyeződés részecskéit könnyebben felszívhassa.

Porszívózás kiegészítő tartozékkal

12* ábra

Helyezze fel a használni kívánt szívófejet a szívócsőre vagy a markolatra:

- a) Réstisztító fej fugák és sarkok stb. porszívózásához.
- b) Szőnyegtisztító fej kárpitozott bútorok, függönyök stb. porszívózásához.

- c) Szőnyegtisztító szívófej kefékoszorúval felszerelve ablakkeretek, szekrények, profilok stb. porszívózásához.

Használat után helyezze vissza a réstisztító fejet és a szőnyegtisztító fejet a tartozéktartóba.

- d) „Profi” réstisztító fej

Extrahosszú réstisztító fej a rések, sarkok, szűk hézagok tisztításához, pl. az autóban stb.

- e) „Profi” szőnyegtisztító fej

Kárpitozott bútorok, függönyök stb. könnyű és alacsony tisztításához.

Tisztításhoz a „Profi” szőnyegtisztító fejet egyszerűen porszívózza le a markolattal.

- f) Bűtorecset

Ablakkeretek, szekrények, profilok stb. tisztításához.

- g) Kemény padlóhoz való szívófej kemény padlóburkolatok (csempé, parketta stb.) tisztításához.

Kemény padlóhoz való szívófej tisztítása

13* ábra

- a) Tisztításként alulról porszívózza le a szívófejet.

- b) A rácsavarodott szálat és hajlat ollóval vágja át és porszívózza le.

Szívófej fúráshoz

14* ábra

- Rögzítse a fúráshoz való szívófejet a markolatra, majd illessze a falhoz úgy, hogy a szívófej rése pontosan a kifúrandó lyuk elé kerüljön.

- Állítsa a készüléket a legalacsonyabb teljesítményszintre, majd kapcsolja be.

- A fúráshoz való szívófejet a szívóerő a kívánt helyzetben tartja. Esetleg ajánlatos a teljesítményt magasabb fokozatra állítani, a kifúrandó fal sajátosságaitól függően, így biztosítva a szívófej rögzítését és szívását. Fúráskor a finom port automatikusan felszívja.

15 ábra

Rövid porszívózási szüneteknél használhatja a készülék hátoldalán található leállító segédeszközt.

- A készülék kikapcsolása után helyezze a padlószívófejen lévő akasztó a porszívócsőtartó horonyba.

16 ábra

Lépcső porszívózásához a készüléket a lépcső alján kell elhelyezni. Amennyiben ez nem lenne elegendő, a készülék a tartófogantyúval vagy a portartály fogantyújával is hordozható.

Porszívózás után

17 ábra

- Kapcsolja ki a készüléket.

- Húzza ki a hálózati csatlakozódugót.

- Húzza meg egy kicsit a hálózati csatlakozókábelt és engedje el. (A kábel automatikusan feltekeredik).

18* ábra

- A tollkapcsolónak a nyíl irányába való eltolásával reteszelve ki a teleszkópcsővet, és nyomja össze.

19 ábra

A készülék tárolásához használhatja a készülék alján lévő porszívócsőtartó hornyot.

- Állítsa fel a készüléket a tömlőnél vagy a portartály fogantyújánál fogva.
- A padlószívófejen lévő akasztót csúsztassa a porszívócsőtartó horonyba.

Szétzerelés

20 ábra

- A szívatómlő kivételéhez nyomja össze a két rögzítő pecket, és húzza ki a tömlőt a készülék szívónyílásából.

21* ábra

- Teleszkópcső tartozékösszekötés nélkül:
A csatlakozás kioldásához kissé fordítsa el a markolatot, és húzza ki a teleszkópcsőből.
- Teleszkópcső tartozékösszekötéssel:
A csatlakozás kioldásához nyomja meg a reteszelhüvelyt a teleszkópcsővön, és húzza ki a markolatot.

22* ábra

- Szívófej tartozékösszekötés nélkül:
A csatlakozás kioldásához kissé fordítsa el a teleszkópcsővet, és húzza ki a padlószívófejből.
- Szívófej tartozékösszekötéssel:
A csatlakozás kioldásához nyomja meg a reteszelhüvelyt, és húzza ki a teleszkópcsővet a padlószívófejből.

Tisztítás és ápolás

A portartály kiürítése

23 ábra

Az optimális porszívási eredmény érdekében a portartályt minden porszívás után ki kell üríteni, legkésőbb azonban akkor, ha a por a tartály egy részén elérte a jelölést.

Figyelem

- A portartály kivétele csak úgy lehetséges, ha a készülék vízszintes helyzetben van. Ezért a nyitónyomógomb használatához fektesse a készüléket a földre.

24 ábra

- Nyomja meg a nyitónyomógombot, és a fogantyú segítségével húzza ki a portartályt a készülékből.
- Vegye le a portartály fedelét, és ürítse ki a portartályt.
- Helyezze vissza a portartály fedelét.
- Távolítsa el a kidobónyílás alatt található szennyeződések is.
- Helyezze be a portartályt a készülékbe, és hallható módon pattintsa be.

A porleválasztó rendszer karbantartása

A készülék Sensor Control kijelzővel van felszerelve. Ez a funkció folyamatosan felügyeli, hogy a porszívó az optimális teljesítményszinten működik-e. **25.** ábra

Normál üzemmódban

25 ábra

A kijelző (kék gyűrű) pirosan villog, ha a habszivacs szűrő tisztításra szorul. A készülék automatikusan visszaáll a legalacsonyabb teljesítményfokozatra.

Habszivacs szűrő tisztítása

Kapcsolja ki a készüléket.

26 ábra

- Nyissa ki a habszivacs szűrő fedelét a zárókar meghúzásával.
- Vegye ki a szűrőkazettát a habszivacs szűrővel a fogantyúnál fogva.
- Vegye ki a habszivacs szűrőt a szűrőkazettából és ütögesse meg mindkét részt.
- Erős szennyezettség esetén mossa ki folyó víz alatt a habszivacs szűrőt és a szűrőkazettát. Az egység mosógépben is tisztítható, max. 30°C-on, kímélő programon és a legalacsonyabb centrifugafordulatszámra.
TIPP: A többi ruhanemű védelme érdekében a szűrőegységet tegye mosószátkba.
- Hagyja a habszivacs szűrőt és a szűrőkazettát legalább 24 órán át teljesen megszáradni, majd tegye vissza habszivacs szűrőt a szűrőkazettába.
- Helyezze vissza a szűrőkazettát a habszivacs szűrővel a készülékbe. Zárja vissza a habszivacs szűrő fedelét.

Figyelem

- A fedél csak behelyezett szűrővel záródik.

Zavar esetén

A Sensor Control kijelző a habszivacs szűrő megtisztítását követően is villog:

Eltömődés eltávolítása a leválasztó egységből

27 ábra

- Kapcsolja ki a készüléket.
- Fogja meg a készülék burkolatát a fogóvájtnál, és nyissa fel.
- A burkolatot reteszelve ki az óramutató járásával ellenétes irányba történő forgatással, majd vegye ki a készülékből.
=> Távolítsa el az eltömődést a leválasztó egységből.
- Helyezze fel a burkolatot, és reteszelve be az óramutató járásának megfelelő irányba forgatva.
=> Zárja le a készülék burkolatát.

Amennyiben a Sensor Control kijelző továbbra is pirosan villog, ellenőrizze, hogy a szívófej, a szívócső vagy a szívatómlő nincs-e eltömődve. Ez is a Sensor Control kijelző kioldásához vezethet.

Kifűvőszűrő ápolása

Kivitelől függően készüléke (H)EPA-szűrővel **28.** ábra vagy mikroszűrővel **29.** ábra van ellátva.

Kivitelől függően a készülék egy kiegészítő zajszűrővel is rendelkezik a (H)EPA- vagy mikroszűrőn felül. Ezt nem kell megtisztítani.

* kivitelől függően

(H)EPA-szűrő

Mosható (H)EPA-szűrő tisztítása

A készülék rendeltetésszerű használata esetén a „washable” felirattal ellátott (H)EPA-szűrőt nem kell cserélni.

A kifúvószűrőt egy év után ki kell mosni, hogy a porszívó optimális teljesítményszintjén működhessen. A szűrő szűrőhatása megmarad a szűrő felületének esetleges elszíneződésétől függetlenül.

28* ábra

- a) Nyissa le a kifúvószűrő fedelét a zárófül megnyomásával és meghúzásával.
- b) Pattintsa ki a (H)EPA-szűrőt, és vegye ki a készülékből.
- c) Ütögesse ki a port, majd mossa ki a szűrőegységet folyó víz alatt.
Az egység mosógépben is tisztítható, max. 30°C-on, kímélő programon és a legalacsonyabb centrifugafordulatszámra.
TIPP: A többi ruhanemű védelme érdekében a szűrőegységet tegye mosózsákba.
- d) Teljes száradás után (legalább 24 óra) helyezze vissza a (H)EPA-szűrőt a készülékbe, és pattintsa be.
=> Zárja be a kifúvószűrő fedelét. Ehhez nyomja felfelé a reteszt, míg az hallhatóan be nem pattan.

Mikroszűrő

A mikroszűrő tisztítása

A készülék rendeltetésszerű használata esetén a mikroszűrőt nem kell cserélni.

A kifúvószűrőt egy év után ki kell mosni, hogy a porszívó optimális teljesítményszintjén működhessen. A szűrő szűrőhatása megmarad a szűrő felületének esetleges elszíneződésétől függetlenül.

29* ábra

- a) Nyissa le a kifúvószűrő fedelét a zárófül megnyomásával és meghúzásával.
- b) Pattintsa ki a habzivacs szűrővel és mikroszűrővel ellátott szűrőegységet a zárófül meghúzásával, majd vegye ki a készülékből.
- c) Vegye ki a szűrő keretéből a habzivacs szűrőt és a mikroszűrőt.
- d) Mossa ki folyó víz alatt a habzivacs szűrőt és a mikroszűrőt. Mosógépben is tisztíthatók, max. 30°C-on, kímélő programon és a legalacsonyabb centrifugafordulatszámra.
TIPP: A többi ruhanemű védelme érdekében az egységet tegye mosózsákba.
- e) A habzivacs szűrőt és a mikroszűrőt csak teljes száradás után (legalább 24 óra) helyezze vissza a szűrőkeretbe.
- f) Helyezze be a szűrőegységet a készülékbe és hallható módon pattintsa be a zárófüleket.
- g) Zárja be a kifúvószűrő fedelét. Ehhez nyomja felfelé a reteszt, míg az hallhatóan be nem pattan.

Tisztítási utasítások

A porszívó minden tisztítása előtt a készüléket ki kell kapcsolni, és a hálózati csatlakozódugót ki kell húzni. A porszívó és a műanyag tartozékok kereskedelmi forgalomban kapható műanyagtisztító szerrel tisztíthatók.

Figyelem:

- ! **Ne használjon súrolószert, üvegtisztítót vagy univerzális tisztítószert. A porszívót soha ne merítse vízbe.**

Műszaki változtatások joga fenntartva.

Runn'n сериясындағы Bosch шаңсорғышын таңдағаныңызға өте қуаныштымыз.

Осы пайдалану нұсқаулығында түрлі Runn'n үлгілері көрсетілген. Сол үшін сипатталған жабдықтау белгілерінің барлығы да үлгіңізде жоқ болуы мүмкін. Тек түпқұралық Bosch керек-жарақтарын пайдалануыңыз қажет, олар сіздің шаңсорғышыңыз үшін жасалған болып ең жақсы шаңсору нәтижесін қамтамасыз етеді.

Пайдалану нұсқаулықтарын сақтап қойыңыз. Шаңсорғышты басқа адамға бергенде пайдалану нұсқаулығын да беріңіз.

Беттік жағынан жайып ашыңыз!

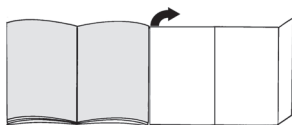

Аспаптар сипаттамасы

- 1 ауыспалы еден соплосы* (сопло көрінісі функциялары бірдей болып ауытқуы мүмкін)
- 2 Телескоптық құбыр жылжыма түйемен керек-жарақтарды қосусыз*
- 3 Телескоптық құбыр жылжымалы манжетамен керек-жарақтарды қосусыз*
- 4 Сору шлангы
- 5 Тұтқа
- 6 Көбікті сүзгі
- 7 Тоқтату радарлары құрылғы арқа жағында.
- 8 Үрлеу сүзгісінің қақпағы
- 9 Желіге қосу кабелі
- 10 Құрылғы қақпағы
- 11 Көбікті сүзгі қақпағы
- 12 Тұтқа
- 13 Қосу/өшіру пернесі электрондық сору күші реттегішімен
- 14 Сүзгі бақылау көрсеткісі (Sensor Control)
- 15 Шоң контейнері тұтқамен
- 16 Қюя көмегі құрылғы төмен жағында
- 17 Талшық торшасының қақпағы
- 18 Комбинацияланған сопло*
- 19 Комбинацияланған сопло үшін керек-жарақтар тасушысы*
- 20 Профи қаптауыш соплосы*
- 21 Профи ойық соплосы*
- 22 Керек-жарақтар ұстағышы*
- 23 Қаптауыш соплосы
- 24 Ойық соплосы
- 25 Ысқыш (қаптауыш соплода орнату үшін)*
- 26 Бұрғылау соплосы*

- 27 Жihaz жаққышы*
- 28 Қатты еден соплосы*
- 29 Қатты еден соплосы*

Қосалқы бөлшектер мен арнайы керек-жарақтар

А Қатты еден соплосы BBZ123HD



Тегіс едендерді шаңсору үшін (паркет, плитка, терракота,...)

В Қатты еде соплосы BBZ124HD



2 айналатын қылшықтық дөңгелекпен Қымбат қатты едендерді күту және дәрекі ластарды жақсырақ алу үшін.

Бірінші пайдаланудан алдын

Сурет 1

- Қолтұтқаны сору шлангына салып бекітіңіз.

Жұмысты бастау

Сурет 2

- Сору шлангының келте құбырларын құрылғының сору тесігіне салып бекітіңіз.

Сурет 3*

- a) Телескоптық құбыр керек-жарақтарды қосусыз: Қолтұтқаны сору/телескоптық құбырда жылжытыңыз.
- b) Телескоптық құбыр керек-жарақтарды қосумен: Қолтұтқаны тірелгенше телескоптық құбырға жылжытыңыз.

Сурет 4*

- a) Сопло керек-жарақтарды қосусыз: Телескоптық құбырды соплосының келте құбырына салыңыз.
- b) Сопло керек-жарақтарды қосумен: Телескоптық құбырды тірету үшін еден соплосының келте құбырына салыңыз.

Сурет 5*

- Жылжымалы манжета немесе түйемені телескоптық құбыр көрсеткісі бағытында жылжытып босатып керекті ұзындықты реттеңіз. Кілемдегі жылжыту қарсылығы телескоптық құбыр толық шығарылғанда ең кіші болады.

Сурет 6*

- a) Керек-жарақтар тасушысын керекті орында телескоптық құбырға салыңыз.
- b) Қаптауыш соплоны ысқыш және ойық соплосымен жоғарыдан немесе төменнен аз басып керек-жарақтар тасушысына салыңыз.

* жабдықтауға байланысты

Сурет 7

- Керек-жарақтар тасушысын комбинацияланған соплоға салып сору/телескоптық құбырға қысыңыз.

Сурет 8

- Желіге қосу кабелін айырынан ұстап керекті ұзындыққа шығарып желі айырын салыңыз.

Сурет 9

- Шаңсорғышты қосу/өшіру пернесін басып қосыңыз немесе өшіріңіз.

Сору күшін реттеу

Сурет 10

Реттеу түймесін бұрап керекті сору күшін басқышсыз реттеу мүмкін.

■ Төмен қуат аймағы

=> Сезімтал материалдарды сору үшін, мысалы, нәзік перделерді, қаптауыштарды т.б.



■ Орта қуат аймағы

=> Аз ластанған кезде күн сайын тазалау үшін.



■ Жоғары қуат аймағы

=> Қатты еден қаптамаларын, қатты едендерді және қатты ластарды тазалау үшін.



Сору

Назарыңызда болсын

- Еден соплолары қатты еденіңіз сапасына байланысты (мысалы, бұжыр, дәрекі плиткалар) белгілі дәрежеде тозады. Сол үшін соплоның етегін жүйелі түрде тексеру керек. Тозыған, өткір қырлы сопло етегі паркет немесе линолеум сияқты сезімтал қатты еденді зақымдауы мүмкін. Өндіруші тозыған еден соплосы арқылы мүмкін зияндар үшін жауапкер емес.

Сурет 11

Ауыспалы еден соплолары реттеу:

- Кілемдер мен кілемдік қаптамалар =>



- Қатты еден / паркет =>



Егер үлкен бөлшектерді сорсаңыз, онда оларды бір бірінен соң және абайлап сорыңыз, әйтпесе еден соплосының сору арнасы бітеліп қалады. Керек болса, лас бөлшектерін жақсырақ сору үшін соплоны көтеру керек болады.

Қосымша керек-жарақтармен сору

Сурет 12*

Соплоларды керек болса сору құбырына немесе қолтұтқаға салыңыз:

- a) Шеттер мен бұрыштарды шаңсору үшін шеттік сопло, т.б.
- b) Қаптауыш соплосы қаптауыштық жиһаздарды, перделерді т.б. шаңсору үшін.

- c) Қаптауыш соплосы орнатылған ысқышпен терезе рамаларын, шкафтарды, профильдерді, т.б. шаңсору үшін.

Пайдаланғаннан соң ойық соплосын және қаптауын соплосын керек-жарақтар тасушысына қайта салыңыз.

- d) Профи ойық соплосы

Ойықтарды, бұрыштарды және жұқа аралық бөлмелерді, мысалы, машинада, т.б. тазалау үшін өте ұзын ойық соплосы.

- e) Профи қаптауыш соплосы

Қаптауыштық жиһаздарды, перделерді т.б. оңай және жақсы тазалау үшін.

Профи қаптауыш соплосын оңай қолтұтқамен шаңсорыңыз.

- f) Жиһаз жаққышы

Терезе рамаларын, шкафтарды, профильдерді т.б. тазалау үшін.

- g) Қатты еден қаптамаларын шаңсору үшін қатты еден соплосы (плиткалар, паркет т.б.)

Қатты еден соплосын тазалау

Сурет 13*

- a) Тазалау үшін соплоны төменнен сорып алу үшін.

- b) Бұралып қалған жіп пен шаштарды қайшымен кесіп сосын сорып алыңыз.

Бұрғылау соплосы

Сурет 14*

- Бұрғылау соплосы қолтұтқада бейтұп қабырғада соплоның тесігі бұрғыланатын тесік үстінде жататын етіп орналастырыңыз.

- Құрылғыны төмен қуат дәрежесінде реттеп сосын қосыңыз.

- Бұрғылау соплосы шаңсору күші арқылы керекті жайында сақталады. Бұрғылау соплосы жабысуы үшін бұрғыланатын қабырғаның бетінің сапасы бойынша қуатты сәйкестендіру ұсынылады. Бұрғылауда шағын шаң автоматты сорылады.

Сурет 15

Қысқа сору үзілістерінде тоқтату көмегін құрылғы арқа жағында пайдалану мүмкін.

- Құрылғыны өшіргеннен соң еден соплосындағы ілгекті тоқтату көмегіне жылжытыңыз.

Сурет 16

Сатыларда шаңсоруда құрылғыны сатылар басында орналыстыру керек. Егер бұл жетерлік болмаса, құрылғы тұтқасынан немесе шаң қорабының қолтұтқасынан ұсатп тасу мүмкін.

Шаңсорудан соң

Сурет 17

- Құрылғыны өшіріңіз.
- Ашаны розеткадан шығарыңыз.
- Желі қосу кабелінен қысқа тартып жіберіңіз. (Кабель автоматты жиналады).

Сурет 18*

- Жылжымалы түймешені телескоптық құбыр көрсеткісі бағытында жылжытып босатып бір-бірін жылжытыңыз.

Сурет 19

Құрылғыны қою үшін құрылғы төменгі жағының алып қою көмегі пайдаланыңыз.

- а) Құрылғыны шлангінде немесе шаң контейнері тұтқасында бағыттаңыз.
- б) Еден соплосындағы ілгекті қою көмегіне жылжытыңыз.

Бөлшектеу

Сурет 20

- Сору шлангын шығару үшін екі бекіткіш ілмекті қысып шлангты құрылғының сору тесігінен шығарыңыз.

Сурет 21*

- а) Телескоптық құбыр керек-жарақтарды қосусыз: Байланысты ажырату үшін қолтұтқаны аз бұрып телескоптық құбырдан тартып алыңыз.
- б) Телескоптық құбыр керек-жарақтарды қосуден: Байланысты ажырату үшін босату түймешігіне телескоптық құбырда басып қолтұтқаны шығарыңыз.

Сурет 22*

- а) Сопло керек-жарақтарды қосусыз: Байланысты босату үшін телескоптық құбырды аз бұрып еден соплосынан тартып алыңыз.
- б) Сопло керек-жарақтарды қосуден: Байланысты ажырату үшін босату гильзасын басып телескоптық құбырды еден соплосынан тартып алыңыз.

Тазалау және күту

Шаң контейнерін босату

Сурет 23

Жақсы сору нәтижесіне жету үшін шаң ыдысын әр шаңсорудан соң босату керек, ең кешімен, шаң ыдысының ішіндегі белгісіне жеткенде.

! Назарыңызда болсын

- ! Шаң ыдысын тек құрылғының горизонталды күйінде шығаруға болады. Сол үшін құрылғыны жерге қойып босату түймешесінің бұғатталауын босатыңыз.

Сурет 24

- а) Босату түймешесін басып шаң ыдысын қолтұтқа көмегімен құрылғыдан тартыңыз.
- б) Шаң ыдысының қақпағын шешіп шаң ыдысын босатыңыз.
- с) Шаң ыдысының қақпағын жабыңыз.
- д) Лақтыру тесігінің астында мүмкін қалған ластарды жойыңыз.
- е) Шаң ыдысын құрылғыға салып естілетін ретте тіретіңіз.

Шаң ұстау жүйесіне қызмет көрсету

Құрылғыңыз "Sensor Control" (сенсор бақылау) көрсеткісімен жабдықталған. Осы функция шаңсорғыш оптималды қуат дәрежесінде жұмыс істегенін бақылайды. Сурет 25

Қалыпты жұмыста

Сурет 25

Көбік сүзгісін тазалау керек болғанда, көрсеткі (көк шеңбер) қызыл түсте жыпылықтайды. Құрылғы автоматты ретте ең төмен қуат басқышына оралады.

Көбікті сүзгіні тазалау

Құрылғыны өшіріңіз.

Сурет 26

- а) Көбікті сүзгі қақпағын құлыптау тұтқасын тартып ашыңыз.
- б) Сүзгі кассетасын көбікті сүзгімен ұстау қойындысынан шығарыңыз.
- с) Көбікті сүзгіні сүзгі кассетасынан алып екі бөлікті қағыңыз.
- д) Қатты ластануда көбікті сүзгіні және сүзгі кассетасын ағып тұрған суда тазалау тиіс. Бұл блокты таңдамалы ретте кір жуғыш машинада макс. 30° С-та абайлап жуу әдісінде және ең төмен айналдыру айналымдар санында тазалауға болады.
KEUCES: Сүзгілеу блогын қалған кірлерді қорғау үшін жуу қабына салыңыз.
- е) Сүзгіді көбігі мен сүзгі кассетасын кем. 24 сағат толық құрғатыңыз сосын көбікті сүзгіні сүзгі кассетасына салыңыз.
- ф) Сүзгі кассетасын көбікті сүзгімен құрылғыға қайта салыңыз. Көбікті сүзгі қақпағын жабыңыз.

! Назарыңызда болсын

- ! Қақпақ тек салынған сүзгімен жабылады.

Ақаулық жағдайында

Сенсор бақылауы көрсеткісі көбік сүзгісі тазаланғаннан соң жыпылықтайды:

Ұстау блогынан бұғаттайтын заттарды алып қою

Сурет 27

- Құрылғыны өшіріңіз.
- а) Құрылғы қақпағын ұстау ойықтарынан ұстап ашыңыз.
- б) Қаптаманы сағат тіліне қарсы бұрап құрылғыдан шығарыңыз.
=> Ұстау блогынан бұғаттайтын заттарды алып қою.
- с) Қаптаманы қойып сағат тілімен бұрап бекітіңіз.
=> Құрылғыны жабыңыз.

Егер сенсорды бақылау көрсеткісі қызыл түсте жыпылықтай берсе форсунка, сору құбыры немесе сору шлангы бітеліп қалғанын тексеріңіз. Бұл сенсор бақылау көрсеткісі жанына алып келуі мүмкін.

Үрлеу сүзгісін күту

Құрылымына байланысты құрылғыңыз Нера сүзгісімен сурет 28 немесе микросүзгімен сурет 30 жабдықталған. Құрылымына байланысты құрылғыңызда Нера сүзгісінен немесе микросүзгіден кейін қосымша шуыл кемейту құралы бар - Оны тазалау керек емес?

Нера сүзгісі

Жуылатын Нера сүзгісін тазалау

Нера сүзгісі "washable" мөртаңбасымен құрылғы үйде тиісті ретте пайдаланғанда алмастыру қажет болмайтын ретте жасалған.

Шаңсорғыш оптималды қуат дәрежесінде жұмыс істеуі үшін үрлеу сүзгісін жыл сайын тазалау тиіс. Сүзгінің сүзгілеу әсері сақталады, бетінің реңі өзгерсе да.

Сурет 28*

- a) Үрлеу сүзгісінің қақпағын басып құлыптау қондырмасын тартып ашыңыз.
- b) Нера сүзгісін босатын құрылғыдан шығарыңыз.
- c) Сүзгі блогын қағып тазалап ағатын суда жуыңыз. Бұл блокты таңдамалы ретте кір жуғыш машинада макс. 30° C-та абайлап жуу әдісінде және ең төмен айналдыру айналымдар санында тазалауға болады.
КЕҢЕС: Сүзгілеу блогын қалған кірлерді қорғау үшін жуу қабына салыңыз.
- d) Нера сүзгісін толық құрғағаннан соң (кемінде 24 сағат) құрылғыға қайта салып тіретіңіз.
=> Үрлеу сүзгісінің қақпағын жабыңыз. Онда ысырманы жоғарыға істіліп тірелгенше басыңыз.

Микросүзгі

Микросүзгіні тазалау

Микросүзгіні құрылғы үйде тиісті ретте пайдаланғанда алмастыру қажет болмайтын ретте жасалған.

Шаңсорғыш оптималды қуат дәрежесінде жұмыс істеуі үшін үрлеу сүзгісін жыл сайын тазалау тиіс. Сүзгінің сүзгілеу әсері сақталады, бетінің реңі өзгерсе да.

Сурет 29*

- a) Үрлеу сүзгісінің қақпағын басып құлыптау қондырмасын тартып ашыңыз.
- b) Сүзгілеу көбігі мен микросүзгі бар сүзгі блогын құлыптау қондырмасынан тартып босатыңыз да құрылғыдан шешіңіз.
- c) Сүзгілеу көбігі мен микросүзгіні сүзгі рамасынан шығарыңыз.
- d) Сүзгілеу көбігі мен микросүзгіні ағатын суда жуыңыз. Оларды таңдамалы ретте кір жуғыш машинада макс. 30° C-та абайлап жуу әдісінде және ең төмен айналдыру айналымдар санында тазалауға болады.
КЕҢЕС: Блокты қалған кірлерді қорғау үшін жуу қабына салыңыз.
- e) Сүзгілеу көбігі мен микросүзгіні тек толық құрғағаннан соң (кем. 24 сағат) сүзгі рамасына қайта салып тіретіңіз.
- f) Сүзгі блогын құрылғыға салып құлыптау қондырмаларын тіретіңіз.
- g) Үрлеу сүзгісінің қақпағын жабыңыз. Онда ысырманы жоғарыға істіліп тірелгенше басыңыз.

Тазалау нұсқаулары

Шаңсорғышты әр тазалағаннан соң, оны өшіріп желі айырын тартып қою керек. Шаңсорғыш пен пластик керек-жарақтарды стандартты пластмасса тазартқышымен күту мүмкін.

! Назарыңызда болсын:

Ысқалашуыш заттектерді, шыны немесе әмбебап тазартқышты пайдаланыңыз. Шаңсорғышты ешқашан суға батырмаңыз.

Бізде техникалық өзгерістер енгізу құқығы бар.

我們很高興您決定選購 Bosch Runn'n 系列的吸塵器。
 在本使用說明書中, 包含了 Runn'n 各式機型的介紹。因此, 可能並非所有說明的配備特點和功能都完全符合您的機型。請僅使用特別為您的吸塵器而開發的 Bosch 原廠配件, 以達到最佳的吸塵效果。

請妥善保存使用說明書。將吸塵器轉交第三方時, 請連同使用說明書一併交付。

請展開圖片頁面!

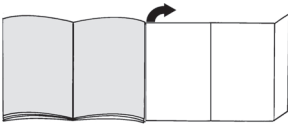

產品說明

- 1 可切換式地板吸頭* (相同功能性的吸頭, 在外觀上可能與圖示有所差異)
- 2 未配備配件連接器、含滑動鍵的伸縮管*
- 3 配備配件連接器、含滑套的伸縮管*
- 4 吸塵軟管
- 5 手把
- 6 泡棉過濾網
- 7 產品後方的置放輔助
- 8 排氣過濾網蓋罩
- 9 電源連接線
- 10 機蓋
- 11 泡棉過濾網蓋罩
- 12 搬運把手
- 13 配有電子吸塵功率調節器的開關
- 14 濾網控制顯示器 (感測器控制)
- 15 配有把手的集塵盒
- 16 產品底部的停放輔助件
- 17 絨絮過濾蓋
- 18 多功能吸嘴*
- 19 多功能吸嘴專用的配件固定座*
- 20 專業軟墊吸頭*
- 21 專業縫隙吸頭*
- 22 附件支架*
- 23 軟墊吸頭*
- 24 縫隙吸頭*
- 25 刷毛環圈 (用於安裝到軟墊吸頭上)*
- 26 鑽石吸頭*
- 27 硬質傢俱刷頭*
- 28 硬式地板吸頭*
- 29 硬式地板吸頭*

備件和特殊配件

A 硬式地板吸頭 BBZ123HD



用於平滑地板吸塵
 (實木複合地板, 瓷磚, 陶土...)

B 硬式地板吸頭—BBZ124HD



含兩個旋轉刷捲
 用於清理珍貴的硬式地板並對於粗大的髒物有較佳的吸力效果。

第一次使用前

圖 1

- 將手把套上吸塵軟管並卡上。

首次使用

圖 2

- 將吸塵軟管接套推入本產品的吸塵開口, 直到聽到卡入聲。

圖 3*

- a) 無配備配件連接器的伸縮管:
將手把推入伸縮管。
- b) 配備配件連接器的伸縮管:
將手把推入伸縮管, 直到聽到卡入聲。

圖 4*

- a) 無配件連接器的吸頭:
將伸縮管推入地板吸頭的管套內。
- b) 含配件連接器的吸頭:
將伸縮管推入地板吸頭的管套內, 直到聽到卡入聲。

圖 5*

- 往箭頭方向操作滑動按鈕或滑套將伸縮管解鎖, 並調整所需的長度。完全拉開伸縮管時, 在地毯上的推動阻力最低。

圖 6*

- a) 在所需的位置將配件支架套到伸縮管上。
- b) 略施壓力將附有刷毛環圈的軟墊吸頭和縫隙吸頭從上方或下方裝入配件支架。

圖 7*

- 將多功能吸嘴安裝在配件座上, 然後夾在吸塵管或伸縮管上。

圖 8

- 手持電源連接線上的插頭, 拉出所需的長度, 然後插上電源插頭。

圖 9

- 手持電源連接線上的插頭，拉出所需的長度，然後插上電源插頭。

調整吸力

圖 10

旋轉調整鈕即可無段式調整所需的吸力。

■ 低效能範圍

=> 用於易受損的物品吸塵，例如易受損的的墊子或窗簾等。



■ 中效能範圍

=> 輕微髒污的每日清潔工作。



■ 高效能範圍

=> 清潔堅固的地板表層、硬式地板，和強烈髒污時。



吸塵

！ 注意！

根據您硬式地板的狀態（例如粗糙、不平滑的磁磚），地板吸頭會受到一定的磨損。因此您應該定時檢查吸頭的底部。磨損，鋒利的吸頭底部可能在脆弱的硬式地板（如實木複合地板或油毯）上造成損壞。製造商不會對磨損地板的吸頭及其所造成的任何損害承擔責任。

圖 11

調整切換式地板吸頭：

- 地毯和鋪有地毯的地板 =>
- 硬式地板／實木複合地板 =>



若您想吸入較大的顆粒，請注意，須小心地並依次吸入，以避免阻塞地板吸頭的吸入通道。

必要時您可抬起吸頭，讓髒污顆粒能更順利吸入。

吸塵器附加配件

圖 12*

視需要將吸頭套到吸塵管或手把上：

- 縫隙吸頭適用於縫隙和角落等
- 軟墊吸頭適用於軟墊傢俱、窗簾等
- 軟墊吸頭與裝上的刷毛環圈，適用於窗戶邊框、櫃檯、凹凸紋等。
使用縫隙吸頭和軟墊吸頭後，請重新裝入配件支架。
- 專業縫隙吸頭
特長型縫隙吸頭，用於清潔縫隙、角落和窄小的間隙，例如車內等。
- 專業軟墊吸頭
用來方便徹底地清潔軟墊傢俱、窗簾等。
專業軟墊吸頭搭配手把使用，即可輕易地進行吸塵。
- 硬質傢俱刷頭*
適合清理窗框、櫃檯、飾條等。
- 硬式地板吸頭適用於堅硬的地板表層（磁磚、實木複合板等）。

清潔硬式地板吸頭

圖 13*

- 清潔時，吸頭從下方吸氣。
- 用剪刀剪斷並吸去纏住的絲線和毛髮。

鑽形吸頭

圖 14*

- 將鑽形吸頭固定在手把上並放置於在牆邊，使吸頭的鑽孔直位於待鑽入的孔位上。
- 產品調整至低效能等級然後開機。
- 透過吸力，鑽形吸頭被保持在所需的位置。根據所鑽的牆面狀態，建議可再調高吸力，以確保能牢固地吸住。
鑽孔時，微塵將被自動吸走。

圖 15

在吸塵的短暫暫停時間，您可以使用產品後方的置放輔助。

- 將本產品開機後，將地板吸頭的鉤子推入停放輔助。

圖 16

在階梯上吸塵時，必須將吸塵器放置在階梯起始處。若是範圍不夠，也可利用提柄或集塵盒上的手把搬動本產品。

吸塵後

圖 17

- 關機。
- 拔除電源插頭。
- 短暫拉一下電源線，然後放開。（電線自動捲起）。

圖 18*

- 沿箭頭方向操作滑動按鈕將伸縮管解鎖，然後折疊在一起。

圖 19

欲擺放本產品時，您可以使用產品底部的停放輔助件。

- 將本產品立於軟管或集塵盒把手旁。
- 將地板吸頭上的鉤子推入停放輔助件。

拆解

圖 20

- 若要拔除吸塵軟管，請壓緊兩個鎖緊凸榫並將軟管從產品的吸塵入口拉出。

圖 21*

- 無配備配件連接器的伸縮管：
若要鬆開連接處，請略微轉動手把並將其從伸縮管拉出。
- 配備配件連接器的伸縮管：
若要鬆開連接處，請按壓伸縮管上的解鎖鞘並拉出手把。

圖 22*

- 無配件連接器的吸頭：
若要鬆開連接處，請略微轉動伸縮管並將其從地板吸頭拉出。
- 含配件連接器的吸頭：
若要鬆開連接處，請按壓伸縮管上的解鎖鞘並將其從地板吸頭拉出。

清潔與保養

清空集塵盒

圖 23

為達到良好的吸塵效果，每次吸塵後務必將集塵盒清空，最遲須在盒內的灰塵達到標記位置時清空。

注意！

- 只能在產品處於水平狀態時取下集塵盒。因此請將本產品放置在地上，以鬆開解鎖按鈕。

圖 24

- 壓下解鎖按鈕，並使用手把將集塵盒從本產品拉出。
- 取下集塵盒蓋並清空集塵盒。
- 將集塵盒蓋裝上。
- 若推出口的下方有髒污，請加以清除。
- 將集塵盒裝入本產品內，必須聽到卡入聲。

保養集塵系統

您的電器配備有感測器控制指示燈。本功能可持續監控您的吸塵器是否在最佳功率下工作。圖 25

正常運作時

圖 25

如果指示燈（藍色環）閃爍紅燈，表示泡棉過濾網需要清理。此時電器將自動調整至最低功率等級。

清潔泡棉過濾網

請將本產品關機。

圖 26

- 拉動密封桿，打開泡棉過濾網的蓋子。
- 將過濾匣與泡棉過濾網用握板取出。
- 將泡棉過濾網從過濾匣取出，並拍打這兩個組件。
- 如有頑強髒污，請將泡棉過濾網和過濾匣置於水下進行清潔。此單位也可以在最高 30°C 以溫和清洗模式和低轉速在洗衣機內清洗。技巧：為了保護其他的清洗衣物，請將過濾單位放在洗衣袋內。
- 將泡棉過濾網和過濾匣完全晾乾至少 26 小時，然後將泡棉過濾網重新裝入過濾匣內。
- 將泡棉過濾網和過濾匣重新裝回本產品內。關閉泡棉過濾網的蓋子。

注意！

- 裝入過濾網後才能關上蓋子。

發生故障的情況下

泡棉過濾網需要清潔時，感測器控制指示燈也會閃爍：

去除排放單元的堵塞物

圖 27

- 請將本產品關機。
- 抓住機蓋上的握槽然後打開。
- 以逆時針方向將蓋罩轉動解鎖，然後從本產品取出。
=> 去除排放單元的堵塞物。
- 套上蓋罩，然後以順時針方向旋轉封鎖。
=> 關上機蓋。

若感測器控制指示燈閃爍紅燈，請檢查吸嘴、吸塵管或軟管是否堵塞。這種情況下也可能會觸動感測器控制指示燈。

排氣過濾網保養

根據配備規格，您的產品可能配置 Hepa 濾網圖示 28 或微濾網圖示 29。

根據配備規格，您的產品可能在 Hepa 或微濾網後方另外安裝了隔音片一道不需清潔處理。

Hepa 濾網

清洗可水洗的 Hepa 濾網

若按照規定在家庭中使用本產品，則標有「washable」印記的 Hepa 濾網不需更換。

為了讓吸塵器能以最佳效能等級運作，應於使用一年後清洗排氣過濾網。濾網表面變色不影響過濾效果。

圖 28*

- 按壓與拉動鎖片，以打開排氣過濾網蓋。
- 卸下 Hepa 濾網並從產品內取出。
- 拍打過濾單元並在流動水下清洗。此單位也可以在最高 30°C 以溫和清洗模式和低轉速在洗衣機內清洗。技巧：為了保護其他的清洗衣物，請將過濾單位放在洗衣袋內。
- 完全晾乾後（至少 24 小時），將 Hepa 濾網重新裝入本產品內並鎖緊。
=> 關閉排氣過濾網蓋罩。此時將鎖栓往上按壓，直到聽到卡入聲。

微濾網

清潔微濾網

若按照規定在家庭中使用本產品，則微濾網的設計為不需更換。

為了讓吸塵器能以最佳效能等級運作，應於使用一年後清洗排氣過濾網。濾網表面變色不影響過濾效果。

圖 29*

- a) 按壓與拉動鎖片，以打開排氣過濾網蓋。
- b) 拉動鎖片，卸下含泡棉過濾網的過濾單元和微濾網，並從本產品取下。
- c) 將泡棉過濾網和微濾網從濾網邊框取下。
- d) 將泡棉過濾網和微濾網在流動水下清洗。也可以在最高 30°C 以溫和清洗模式和低轉速在洗衣機內清洗。
技巧：為了保護其他的清洗衣物，請將過濾單位放在洗衣袋內。
- e) 完全晾乾後（至少 24 小時），將泡棉過濾網和微濾網重新裝入濾網邊框內。
- f) 將濾網單元裝入本產品，並將鎖片卡上，直到聽見卡止聲。
- g) 關閉排氣過濾網蓋罩。此時將鎖栓往上按壓，直到聽到卡入聲。

清潔注意事項

在每次清潔吸塵器前，必須為關機並拔除電源線的狀態。吸塵器和配件的塑膠組件可以使用一般市售的塑膠清潔劑加以保養。

！ 注意：

- 不可使用去污劑、玻璃清潔劑或全能清潔劑。絕不可將吸塵器浸入水中。

本公司保留技術修正的權利。

ru

Мы рады, что Вы остановили свой выбор на пылесосе Bosch серии Runn'n.

В настоящей инструкции по эксплуатации представлены различные модели серии Runn'n. Поэтому возможно, что некоторые функции и принадлежности, описанные здесь, могут отсутствовать у Вашего прибора. Чтобы гарантировать оптимальный результат уборки, Вам необходимо использовать только оригинальные принадлежности Bosch, разработанные специально для Вашего пылесоса.

Сохраните инструкцию по эксплуатации. При передаче пылесоса новому владельцу не забудьте передать также инструкцию по эксплуатации.

Разверните страницы с рисунками!

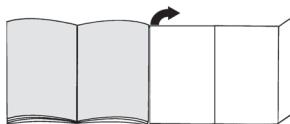

Описание прибора

- 1 Переключаемая насадка для чистки пола/ковра* (насадка может иметь те же функции, но отличаться от рисунка по внешнему виду)
 - 2 Телескопическая трубка с кнопкой-ползунком без адаптера для принадлежностей*
 - 3 Телескопическая трубка с муфтой-ползунком и адаптером для принадлежностей*
 - 4 Всасывающий шланг
 - 5 Ручка шланга
 - 6 Моторный фильтр
 - 7 Фиксатор для парковки трубки на задней стороне пылесоса
 - 8 Крышка выпускного фильтра
 - 9 Сетевой кабель
 - 10 Крышка пылесоса
 - 11 Крышка моторного фильтра
 - 12 Ручка
 - 13 Выключатель с электронным регулятором мощности
 - 14 Контрольный индикатор фильтра (Sensor Control)
 - 15 Контейнер для сбора пыли с ручкой
 - 16 Фиксатор для парковки трубки на нижней стороне пылесоса
 - 17 Крышка отсека сепарации пыли (циклона)
 - 18 Комби-насадка*
 - 19 Держатель для комби-насадки*
 - 20 Насадка для мягкой мебели Profi*
 - 21 Щелевая насадка Profi*
 - 22 Насадка для мягкой мебели
- *в зависимости от комплектации

- 23 Держатель для принадлежностей*
- 24 Щелевая насадка
- 25 Щетка (для установки на насадку для мягкой мебели)*
- 26 Насадка для удаления пыли при сверлении*
- 27 Мягкая щётка для корпусной мебели*
- 28 Щётка для твёрдых напольных покрытий*
- 29 Щётка для твёрдых напольных покрытий*

Специальные и дополнительные насадки

A Насадка для твёрдых напольных покрытий BVZ123ND



Для уборки гладких полов (паркета, кафельной или керамической плитки и т. д.)

B Насадка для твёрдых напольных покрытий BVZ124ND



С двумя вращающимися роликовыми щётками. Для ухода за дорогими твёрдыми напольными покрытиями и оптимального удаления грубой грязи.

Перед первым использованием

Рис. 1

- Наденьте ручку на шланг и защёлкните её.

Подготовка к работе

Рис. 2

- Вставьте патрубок шланга во всасывающее отверстие пылесоса так, чтобы он зафиксировался со слышимым щелчком.

Рис. 3

- a) Телескопическая трубка без адаптера для принадлежностей:
Вставьте ручку шланг в телескопическую трубку.
- b) Телескопическая трубка с адаптером для принадлежностей:
Задвиньте ручку в телескопическую трубку до ощутимой фиксации.

Рис. 4*

- a) Насадка без адаптера для принадлежностей:
Вставьте телескопическую трубку в патрубок насадки для чистки пола/ковра.
- b) Насадка с адаптером для принадлежностей:
Задвиньте телескопическую трубку в патрубок насадки для чистки пола/ковра до ощутимой фиксации.

Рис. 5*

- Нажимая на кнопку-полузук или муфту-полузук в направлении стрелки, разблокируйте телескопическую трубку и установите необходимую длину. Сопротивление перемещению по ковровому покрытию является минимальным при полном выдвигении телескопической трубки.

Рис. 6*

- a) Установите держатель для принадлежностей на телескопическую трубку в нужном положении.
- b) Вставьте насадку для мягкой мебели со щёткой и щелевую насадку легким нажатием сверху или снизу в держатель для принадлежностей.

Рис. 7*

- Вставьте комби-насадку в держатель и зафиксируйте на вращающейся/телескопической трубке.

Рис. 8

- Возьмитесь за вилку сетевого кабеля, вытяните кабель на нужную длину и вставьте вилку в розетку.





Рис. 9

- Включение/выключение пылесоса осуществляется нажатием выключателя.

Регулировка мощности

Рис. 10

Подходящая мощность плавно устанавливается вращением регулятора.

- Минимальная мощность 
=> для чистки деликатных материалов таких как, например, мягкая обивка мебели, занавески 
- Средняя мощность 
=> для ежедневной уборки при слабом загрязнении.
- Максимальная мощность 
=> Для очистки прочных и твёрдых напольных покрытий и при сильном загрязнении.

Уборка

! Внимание

- Насадки для чистки пола/ковра подвержены, в зависимости от качества твёрдого напольного покрытия в Вашем доме(напр., шероховатая грубая керамическая плитка), определенному износу. Поэтому необходимо регулярно проверять рабочую поверхность насадки. Изношенные, с заострившимися краями рабочие поверхности насадки могут привести к повреждению уязвимых твёрдых напольных покрытий, таких как паркет или линолеум. Производитель не несёт ответственности за возможные повреждения, которые вызваны изношенной насадкой пола.

Рис. 11

Регулировка переключаемой насадки для чистки пола/ковра:

■ для ковров и ковровых покрытий =>



■ для твёрдых напольных покрытий и паркета =>



Если требуется удалить пылесосом большие частицы, следите, чтобы они всасывались по одной за раз и чтобы не забился канал насадки.

При необходимости следует поднять насадку, чтобы частицы грязи лучше засасывались пылесосом.

Уборка с использованием дополнительных принадлежностей

Рис. 12*

Установите насадки на ручку шланга или трубку:

a) Щелевая насадка для чистки щелей, углов и т. д.
b) Насадка для мягкой мебели для чистки мягкой мебели, штор и т. д.

c) Насадка для мягкой мебели с установленной вставкой со щетиной для чистки оконных рам, шкафов, профилей и т. д.

По окончании уборки вставьте щелевую насадку и насадку для мягкой мебели в держатель для принадлежностей.

d) Щелевая насадка Profi

Особенно длинная щелевая насадка для чистки щелей, углов и узких промежутков, (напр., в автомобиле, и т. д.)

e) Насадка для мягкой мебели Profi

Для лёгкой и тщательной чистки мягкой мебели, штор и т. д.

Для очистки насадки для мягкой мебели Profi просто пропылесосьте её.

f) Мягкая щётка для корпусной мебели

Для чистки оконных рам, шкафов, профилей и т. п.

g) Насадка для твёрдых напольных покрытий (кафельной плитки, паркета и т. д.)

Очистка насадки для твёрдых напольных покрытий

Рис. 13*

a) Для очистки насадки пропылесосьте её снизу.

b) Намотавшиеся нитки и волосы разрежьте ножницами и соберите пылесосом.

Насадка для удаления пыли при сверлении

Рис. 14*

● Закрепите насадку для удаления пыли при сверлении на рукоятке и расположите её таким образом по отношению к стене, чтобы отверстие насадки находилось непосредственно над просверливаемым отверстием.

● Установите пылесос на низкий уровень мощности и затем включите его.

● Насадка для удаления пыли при сверлении будет удерживаться в требуемом положении за счёт силы всасывания. Возможно, в дальнейшем окажется необходимым увеличить мощность в зависимости от материала стены, в которой просверливается отверстие, чтобы обеспечить надёжное удаление пыли при помощи насадки.

При сверлении тонкая пыль будет удаляться автоматически.

Рис. 15

Во время коротких перерывов в процессе уборки используйте фиксатор для парковки трубки на задней стороне прибора.

● После выключения пылесоса вставьте выступ насадки для чистки пола/ковра в фиксатор для парковки трубки.

Рис. 16

При уборке лестницы пылесос всегда должен находиться внизу, у основания лестницы. Если этого недостаточно, то пылесос можно переносить за ручку на самом пылесосе или на контейнере для сбора пыли.

После уборки

Рис. 17

● Выключите прибор.

● Выньте вилку из розетки.

● Слегка потяните за сетевой кабель и отпустите его (кабель автоматически смотается).

Рис. 18*

● Нажатием на кнопку-ползунок в направлении, указанном стрелкой, разблокируйте трубку и сложите её.

Рис. 19

При хранении пылесоса можно использовать парковочные фиксаторы, расположенные снизу.

a) Поднимите пылесос вертикально за шланг или ручку контейнера для сбора пыли.

b) Вставьте выступ насадки для чистки пола/ковра в фиксатор для парковки трубки.

Разборка

Рис. 20

● Чтобы отсоединить всасывающий шланг, одновременно нажмите на оба фиксатора и извлеките шланг из всасывающего отверстия пылесоса.

Рис. 21*

- а)** Телескопическая трубка без адаптера для принадлежностей:
Для разблокировки соединения немного поверните ручку шланга и вытяните её из телескопической трубки.
- б)** Телескопическая трубка с адаптером для принадлежностей:
Для разблокировки соединения нажмите на разблокировочную муфту на телескопической трубке и извлеките ручку шланга.

Рис. 22*

- а)** Насадка без адаптера для принадлежностей:
Для разблокировки соединения немного поверните телескопическую трубку и вытяните из насадки для чистки пола/ковра.
- б)** Насадка с адаптером для принадлежностей:
Для разблокировки соединения нажмите на разблокировочную муфту и вытяните телескопическую трубку из насадки для пола/ковра.

Чистка и уход

Опорожнение контейнера для сбора пыли

Рис. 23

Для достижения хороших результатов желательно опорожнять контейнер для сбора пыли после каждой уборки, в любом случае не позднее, чем уровень пыли в контейнере достигнет специальной отметки.

! Внимание

- Контейнер для сбора пыли вынимается только при горизонтальном положении пылесоса. Поэтому следует установить пылесос на пол, чтобы разблокировать кнопку блокировки.

Рис. 24

- а)** Нажмите кнопку блокировки и выньте контейнер для сбора пыли из пылесоса за ручку.
- б)** Снимите крышку контейнера для сбора пыли и опорожните контейнер.
- с)** Наденьте крышку обратно на контейнер для сбора пыли.
- д)** При необходимости удалите грязь, скопившуюся под выпускным отверстием.
- е)** Вставьте контейнер в пылесос и зафиксируйте до щелчка.

Уход за пылеулавливающей системой

Ваш пылесос оснащен индикатором «Sensor Control». Эта функция постоянно контролирует, работает ли пылесос на оптимальном уровне производительности. **Рис. 25**

При нормальной эксплуатации

Рис. 25

Если индикатор (синий круг) начинает мигает красным светом, это означает, что поролоновый фильтр требует очистки. Мощность пылесоса автоматически снижается до минимальной.

Очистка моторного фильтра

Выключите пылесос.

Рис. 26

- а)** Откройте крышку моторного фильтра, потянув защёлку.
- б)** Выньте кассету с моторным фильтром за планку ручки.
- с)** Выньте моторный фильтр из кассеты и выколотите пыль из обеих частей.
- д)** При сильном загрязнении моторный фильтр и кассету необходимо промыть под струей воды. Или блок можно выстирать в стиральной машине при температуре не более 30 °C в режиме бережной стирки и минимальной скорости отжима.
- СОВЕТ:** для защиты белья в стиральной машине положите блок фильтра в мешок для стирки.
- е)** Дайте моторному фильтру элементу и кассете полностью обсохнуть в течение минимум 24 часов и установите моторный фильтр обратно в кассету.
- ф)** Вставьте кассету с моторным фильтром обратно в пылесос. Закройте крышку моторного фильтра.

! Внимание

- Крышка закрывается только при установленном фильтре.

В случае неисправности

Индикатор «Sensor Control» мигает даже после очистки поролонового фильтра:

Удалите возможное засорение из сепаратора (циклона)

Рис. 27

- Выключите пылесос.
- а)** Откройте крышку пылесоса потянув за её выступы.
- б)** Разблокируйте крышку сепаратора, поворачивая её против часовой стрелки, и выньте из пылесоса.
- => Удалите засорение из сепаратора.
- с)** Наденьте крышку и зафиксируйте, повернув её по часовой стрелке.
- => Закройте крышку пылесоса.

Если индикатор «Sensor Control» продолжает мигать красным, проверьте, не засорены ли насадка, всасывающая трубка или всасывающий шланг. Это также может быть причиной срабатывания индикатора «Sensor Control».

Уход за выпускным фильтром

В зависимости от исполнения Ваш пылесос может быть оснащен или (H)ЕРА-фильтром **рис. 28**, или микрофильтром **рис. 29**.

В зависимости от исполнения Ваш пылесос имеет дополнительную шумоизоляцию после (H) ЕРА-фильтра или микрофильтра. Её очищать не требуется.

(H)ЕРА-фильтр

Очистка моющегося (H)ЕРА-фильтра

При надлежащем использовании пылесоса замена (H)ЕРА-фильтра с маркировкой «washable» в домашнем хозяйстве не требуется.

Для обеспечения оптимального уровня мощности рекомендуем промыть фильтр через год эксплуатации пылесоса. Функциональность этого фильтра сохраняется даже при возможном изменении цвета поверхности фильтра.

Рис. 28*

- a) Откройте крышку выпускного фильтра, нажав и потянув за защелку.
- b) Потянув за защёлку, разблокируйте (H)ЕРА-фильтр и выньте из пылесоса.
- c) Выколотите пыль из фильтрующего элемента и промойте под струей воды.
Или блок можно выстирать в стиральной машине при температуре не более 30 °С в режиме бережной стирки и минимальной скорости отжима.
СОВЕТ: для защиты белья в стиральной машине положите блок фильтра в мешок для стирки.
- d) После того, как (H)ЕРА-фильтр высохнет (мин. 24 ч), установите его обратно в пылесос и зафиксируйте.
=> Закройте крышку выпускного фильтра. При этом отожмите защелку вверх, так чтобы она зафиксировалась со слышимым щелчком.

Микрофильтр

Очистка микрофильтра

При надлежащем использовании пылесоса в домашнем хозяйстве замена микрофильтра не требуется.

Для обеспечения оптимального уровня мощности рекомендуется промыть фильтр через год эксплуатации пылесоса. Функциональность этого фильтра сохраняется даже при возможном изменении цвета поверхности фильтра.

Рис. 29*

- a) Откройте крышку выпускного фильтра, нажав и потянув за защелку.
- b) Разблокируйте блок фильтра с поролоновым фильтром и микрофильтром, потянув за защелку, и выньте его из пылесоса.
- c) Выньте поролоновый фильтр и микрофильтр из рамки.
- d) Промойте поролоновый фильтр и микрофильтр под струей воды. Или их можно в стиральной машине при температуре не более 30 °С в режиме бережной стирки и минимальной скорости отжима.
СОВЕТ: для защиты белья в стиральной машине положите блок фильтра в мешок для стирки.
- e) После того, как поролоновый фильтр и микрофильтр высохнут (мин. 24 ч), установите их в рамку фильтра.
- f) Вставьте блок фильтра обратно в пылесос и зафиксируйте защелки.
- g) Закройте крышку выпускного фильтра. При этом отожмите защелку вверх, так чтобы она зафиксировалась со слышимым щелчком.

Указания по очистке

Перед каждой чисткой пылесоса выключайте его и вынимайте вилку сетевого кабеля из розетки. Пылесос и пластмассовые принадлежности можно чистить обычными средствами для чистки пластмассы.

! Внимание:

- **Не используйте абразивные чистящие средства, средства для мытья стёкол или универсальные моющие средства. Не погружайте пылесос в воду.**

Оставляем за собой право на внесение технических изменений.

ขอแสดงความยินดีด้วย คุณได้เป็นเจ้าของเครื่องดูดฝุ่น Bosch Run'n แล้ว
คู่มือการใช้งานนี้เป็นเอกสารลิขสิทธิ์ของ Rely'yy มอลฮูเน่ ซึ่งหมายความว่าคุณสมบัติและการทำงานของอุปกรณ์ที่อธิบายไว้อาจไม่มีในรุ่นที่คุณใช้ ควรใช้อุปกรณ์เสริม Bosch ของแท้ที่พัฒนาขึ้นเป็นพิเศษสำหรับเครื่องดูดฝุ่นของคุณเท่านั้น เพื่อให้ทำการดูดฝุ่นได้ดีที่สุดเท่าที่จะเป็นไปได้

โปรดเก็บคู่มือการใช้งานเล่มนี้เอาไว้สำหรับใช้ในอนาคต เมื่อมีการมอบเครื่องดูดฝุ่นให้กับผู้อื่น กรุณาบอกคู่มือการใช้งานเล่มนี้ไปด้วย

กางหน้าทิ่เป็นรูปออก

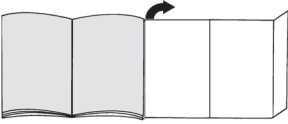

เครื่องดูดฝุ่นของคุณ

- 1 หัวดูดฝุ่นแบบปรับได้* (หัวดูดฝุ่นเพื่อการทำความสะอาดพื้นผิวต่างกันอาจมีลักษณะต่างกันในรูป)
- 2 หัวดูดฝุ่นแบบมีรีดสีดัดเส้น (ไม่มีชุดต่อกับอุปกรณ์เสริม*)
- 3 หัวดูดฝุ่นแบบมีก้นกลิ้งและชุดต่อกับอุปกรณ์เสริม*
- 4 สายดูดฝุ่น
- 5 ถังน้ำ
- 6 ตัวกรองโพลีน
- 7 ครอบข้อต่อชุดคันเร่งเครื่อง
- 8 ฝาตัวกรองฝุ่น
- 9 สายไฟ
- 10 ฝาเครื่อง
- 11 ฝาตัวกรองโพลีน
- 12 มูฟวี
- 13 ปุ่มเปิด/ปิด หรือปุ่มปฏิบัติการดูระบบอิเล็กทรอนิกส์
- 14 ไลน์แสดงสถานะของระบบควบคุมตัวกรอง (Sensor Control)
- 15 ถังเก็บฝุ่นหรือมูฟวี
- 16 ครอบข้อต่อเปิดตู้เครื่อง
- 17 ฝาครอบตัวกรองเส้นใย
- 18 หัวดูดฝุ่นเลนเกประสงค์*
- 19 หัวอุปกรณ์เสริมสำหรับหัวดูดฝุ่นเลนเกประสงค์*
- 20 หัวดูดฝุ่นสำหรับเบาและเครื่องนึ่งระดัมมือถือ* (H)
- 21 หัวดูดฝุ่นสำหรับรถสี่ล้อระดัมมือถือ* (H)
- 22 หัวอุปกรณ์เสริม*
- 23 หัวดูดฝุ่นสำหรับเบาและเครื่องนึ่ง
- 24 หัวดูดฝุ่นสำหรับรถสี่ล้อ
- 25 หัวแปลง (สำหรับรวมเข้ากับหัวดูดฝุ่นสำหรับเบาและเครื่องนึ่ง*)
- 26 หัวดูดฝุ่นแบบเจาะรู*
- 27 แปรงขัดท่อรีนเจอร์ดัมมือถือ*
- 28 หัวดูดฝุ่นสำหรับพื้นแข็ง*
- 29 หัวดูดฝุ่นสำหรับพื้นแข็ง*

ชิ้นส่วนอะไหล่และอุปกรณ์เสริมพิเศษ

A หัวดูดฝุ่นสำหรับพื้นแข็ง 86Z123HD



สำหรับการดูดฝุ่นพื้นแข็ง
(ปาร์เก้ กระจก เบื้อง กระจก เบื้องดิน ยา ฯลฯ)

B หัวดูดฝุ่นสำหรับพื้นแข็ง 86Z124HD



หรือมูฟวีแปรงหมุนได้ 2 ชุด
สำหรับการทำความสะอาดพื้นแข็งที่ดูรูดานแข็ง ช่วยให้คุณดูดฝุ่นหยวนได้ดีขึ้น

ก่อนการใช้งานครั้งแรก

รูปที่ 1

- ถอดคันจับลงบนสายดูดฝุ่น แล้วล็อกให้เข้าที่

การใช้งานเบื้องต้น

รูปที่ 2

- กดขอแปปเตอร์สายดูดฝุ่นลงบนช่องนำของเข้าบนเครื่อง แล้วล็อกให้เข้าที่* จะได้ยินเสียงคลิก

รูปที่ 3*

- a) สำหรับหัวดูดฝุ่นแบบไม่มีจุดต่อกับอุปกรณ์เสริม:
ถอดคันจับลงบนหัวดูดฝุ่น
- b) สำหรับหัวดูดฝุ่นแบบมีจุดต่อกับอุปกรณ์เสริม:
ถอดคันจับลงบนหัวดูดฝุ่นจนกระทั่งล็อกเข้าที่*

รูปที่ 4*

- a) สำหรับหัวดูดฝุ่นแบบไม่มีจุดต่อกับอุปกรณ์เสริม:
กดหัวดูดฝุ่นลงในส่วนต่อของหัวดูดฝุ่น
- b) สำหรับหัวดูดฝุ่นแบบมีจุดต่อกับอุปกรณ์เสริม:
กดหัวดูดฝุ่นลงในส่วนต่อของหัวดูดฝุ่นจนกระทั่งล็อกเข้าที่*

รูปที่ 5*

- คลายหัวดูดฝุ่นโดยเลื่อนสวิตช์เลื่อนหรือปรับล็อกเลื่อนตามทิศทางของลูกศร แล้วปรับความยาวตามต้องการ หากดี หัวดูดฝุ่นออกจนสุด จะทำให้มีแรงต้านการเลื่อนบนพรมน้อย

รูปที่ 6*

- a) ใส่ที่วางอุปกรณ์เสริมในตำแหน่งที่ 1 ให้หมุนบนหัวดูดฝุ่น
- b) ใส่หัวดูดฝุ่นสำหรับเบาและเครื่องนึ่งบนที่วางพร้อมหัวดูดฝุ่นสำหรับรถสี่ล้อในไว้ที่วางอุปกรณ์เสริมจากด้านบนหรือด้านล่างโดยให้ตรงเท่านั้น

รูปที่ 7*

- ดัดที่วางอุปกรณ์เสริมเข้ากับหัวดูดฝุ่นเลนเกประสงค์* แล้วปรับลงบนหัวดูดฝุ่น

รูปที่ 8

- จับสายไฟตรงฐานปลั๊ก ดึงสายออกมาในทิศทางยาวตามต้องการ แล้วเสียบปลั๊กในตำแหน่ง

รูปที่ 9

- กดปุ่ม ON/OFF ยึดกับโกลบอลเครื่องดูดฝุ่น

* ขึ้นอยู่กับรุ่น

การควบคุมระดับการดูดฝุ่น

รูปที่ 10

หมุนปรับความกดอากาศปรับระดับการดูดฝุ่นตามต้องการ

■ ข้างบนสุด

=> สำหรับการดูดฝุ่นบนวัสดุที่มีความเปราะบาง เช่น เบาะและเครื่องหนัง ย៉าม่าน ฯลฯ



■ ข้างบนกลาง

=> สำหรับการดูดฝุ่นบนพื้นสภาพปกติโดยเป็นประโยชน์



■ ข้างบนสุด

=> สำหรับการดูดฝุ่นบนวัสดุที่มีพื้นผิวความหนาแน่น พื้นแข็ง และพื้นผิวที่สกปรกมาก



การดูดฝุ่น

! ข้อควรระวัง

- หัวดูดฝุ่นจะมีกำลังหรือแรงดูดที่ต่างกันขึ้นอยู่กับชนิดของพื้นแข็งที่มี (เช่น กระเบื้องผิวหยาบและเรียบ) จึงต้องตรวจสอบสภาพของหัวดูดฝุ่นเป็นประจำ หัวดูดฝุ่นที่สึกหรออาจมีผลกระทบซึ่งอาจทำให้พื้นแข็งที่เปราะบาง เช่น ปาร์เกต์และลามิเนตเสียหายได้ ทางบริษัทไม่ขอรับข้อเรียกร้องใดๆ ต่อความเสียหายที่เกิดขึ้นจากหัวดูดฝุ่นที่สึกหรอ

รูปที่ 11

การตั้งค่าหัวดูดฝุ่นแบบปกติ

- พื้นรวมและรวมฝุ่น =>



- พื้นแข็งปาร์เกต์ =>



ในการดูดฝุ่นบนพื้นแข็งทั่วไป ต้องดูให้แน่ใจว่าหัวดูดฝุ่นอย่างใดอย่างหนึ่งจะเสียดสีความระมัดระวัง เพื่อไม่ให้ห้องดูดฝุ่นของหัวดูดฝุ่นเกิดการอุดตัน หากจำเป็น ควรยกหัวดูดฝุ่นขึ้น เพื่อให้หัวดูดฝุ่นได้สัมผัสกับพื้น

การดูดฝุ่นด้วยอุปกรณ์เสริม

รูปที่ 12

ต่อหัวดูดฝุ่นเข้ากับท่อดูดหรือถังเก็บตามที่ต้องการ:

- หัวดูดฝุ่นสำหรับร่องพื้น สำหรับการดูดฝุ่นตามร่องพื้นและขอบมุม ฯลฯ
- หัวดูดฝุ่นสำหรับเบาะและเครื่องหนัง สำหรับการดูดฝุ่นบนเครื่องหนังบนเบาะและเครื่องหนัง ย៉าม่าน ฯลฯ
- หัวดูดฝุ่นสำหรับเบาะและเครื่องหนังแบบสัดห่วง สำหรับการดูดฝุ่นบนกรอบหน้าต่าง ตู้ หน้าตัดข้าง ฯลฯ
หลังใช้เสร็จ ให้เก็บหัวดูดฝุ่นสำหรับเบาะและเครื่องหนังแบบสัดห่วงและหัวดูดฝุ่นสำหรับร่องพื้นไว้ในที่วางอุปกรณ์เสริม
- หัวดูดฝุ่นสำหรับร่องพื้นระดับมีล้อเข้า
หัวดูดฝุ่นสำหรับร่องพื้นชนิดขยายเป็นพิเศษ สำหรับการดูดฝุ่นตามร่องพื้น ขอบมุม และพื้นแคบ เช่น โบริวอลล์
- หัวดูดฝุ่นสำหรับเบาะและเครื่องหนังระดับมีล้อเข้า
สำหรับเก็บทำความสะอาดเครื่องหนังเบาะ ย៉าม่าน และอื่นๆ อย่างอ่อนโยนและที่ง่าย
ใช้ตามขั้นตอนการดูดฝุ่นเพื่อทำความสะอาดหัวดูดฝุ่นสำหรับเบาะและเครื่องหนังระดับมีล้อเข้า
- แปรงขัดพื้นอีโรเจอร์เนื้อแข็ง
สำหรับทำความสะอาดกรอบหน้าต่าง ย៉าม่าน ฯลฯ
- หัวดูดฝุ่นสำหรับพื้นแข็ง สำหรับการดูดฝุ่นบนวัสดุปูพื้นที่มีความแข็ง (กระเบื้อง) พื้นปาร์เกต์ ฯลฯ

การทำความสะอาดหัวดูดฝุ่นสำหรับพื้นแข็ง

รูปที่ 13

- ทำความสะอาดโดยดูดฝุ่นหัวดูดฝุ่นจากค้ำข้าง
- ใช้กระดาษทรายเส้นด้ายและเส้นใยพื้นหรือลูกกลิ้งจอลให้แห้ง แล้วดูดเข้าไป

หัวดูดฝุ่นแบบเจาะรู

รูปที่ 14

- ขันหัวดูดฝุ่นแบบเจาะรูหมุนด้วยมือ แล้ววางบนพื้นให้ข้อรูเจาะบนหัวดูดฝุ่นอยู่เหนือร่องที่เจาะรูโดยตรง
- เลือกระดับการดูดฝุ่นที่ระดับต่ำสุด แล้วเปิดเครื่อง

- เมื่อทำการดูด หัวดูดฝุ่นแบบเจาะรูจะคงอยู่ในตำแหน่งที่ตั้งการ ทั้งนี้อาจต้องใช้ระดับการดูดฝุ่นที่สูงขึ้นเพื่อให้พื้นไม้หรือหัวดูดฝุ่นแบบเจาะรูอยู่ราบที่ ขึ้นอยู่กับสภาพของพื้นที่จะเจาะเจาะจะเป็นของแข็งขนาดเล็กรูจะดูดฝุ่นโดยอัตโนมัติ

รูปที่ 15

- เมื่อต้องการดูดฝุ่นเป็นระยะเวลาสั้นๆ สามารถใช้ระบบช่วยหยุดที่อยู่ด้านหลังหรือดูดฝุ่นได้
- หลังจากเปิดเครื่องแล้ว ให้เลื่อนตะขอบนหัวดูดฝุ่นลงบนพรมช่วยหยุด

รูปที่ 16

ขณะดูดฝุ่นบนพื้นไม้ ต้องวางหัวดูดฝุ่นบนพื้นไม้ด้านข้าง หากไม่สามารถเข้าถึงจุดที่ต้องการได้ ให้ใช้ตัวนำจับของเครื่องดูดฝุ่นพร้อมตัวจับบนถาดเก็บฝุ่นช่วยยึดเครื่อง

เมื่อดูดฝุ่นเสร็จ

รูปที่ 17

- ปิดเครื่อง
- ลอดปลี
- ตั้งวางไปวาง แล้วปล่อยให้สายไฟจรม้วนกลับเข้าที่เอง

รูปที่ 18

- คลายท่อดูดฝุ่นโดยเสียบสายที่เสียบตามทิศทางของลูกศร แล้วเสียบท่อเข้าไปในท่ออีกอันหนึ่ง

รูปที่ 19

- เก็บเครื่องใช้ไปใช้ระบบช่วยเก็บที่เครื่อง
- a) ใช้สายหยุดหรือตัวจับบนถาดเก็บฝุ่นช่วยยึด
- b) เสียบตะขอบนหัวดูดฝุ่นลงบนพรมช่วยหยุด

การถอดแยก

รูปที่ 20

- ลอดสายดูดฝุ่นโดยกดตะขอสองตัวข้างท้าย แล้วดึงสายออกจากช่องดูดของเครื่องดูดฝุ่น

รูปที่ 21

- สำหรับท่อดูดฝุ่นแบบไม่มีจุดต่อกับอุปกรณ์เสริม:
ทำการปลดโยนหมุนด้วยมือแล้วดึงออกจากท่อดูดฝุ่น
- สำหรับท่อดูดฝุ่นแบบมีจุดต่อกับอุปกรณ์เสริม:
ทำการปลดโยนกดล็อกของท่อดูดฝุ่น แล้วดึงด้วยจับบอล

รูปที่ 22

- สำหรับหัวดูดฝุ่นแบบไม่มีจุดต่อกับอุปกรณ์เสริม:
ทำการปลดโยนหมุนท่อดูดฝุ่นเล็กน้อย แล้วดึงออกจากหัวดูดฝุ่น
- สำหรับหัวดูดฝุ่นแบบมีจุดต่อกับอุปกรณ์เสริม:
ทำการปลดโยนกดล็อกแล้วดึงท่อดูดฝุ่นออกจากหัวดูดฝุ่น

การดูแลรักษาและการทำความสะอาด

การทำความสะอาดระบบแยกฝุ่น

รูปที่ 23

เพื่อที่หัวดูดฝุ่นได้ถ่ายน้ำ ประสิทธิภาพสูงสุดที่พื้นจะเปียกได้ ควรนำถังเก็บฝุ่นไปเทน้ำหลังจากใช้ตามทุกครั้งที่ หรือเมื่อมีเศษวัสดุในถังเก็บฝุ่นถึงระดับที่ห้ามหรือจนมาถึงปากอย่างน้อย

! ข้อควรระวัง

- การถอดถังเก็บฝุ่นจะทำได้เมื่อเครื่องดูดฝุ่นอยู่ในแนวราบเท่านั้น โดยให้วางเครื่องดูดฝุ่นไว้บนพื้นเพื่อลดแรงสั่นสะเทือน

รูปที่ 24

- กดปุ่มปล่อยแล้วดึงถังเก็บฝุ่นออกจากเครื่องโดยใช้ตัวจับ
- เทไปอย่างช้าๆ แล้วเขย่าเศษทิ้ง
- กดปุ่มข้างถังเก็บ
- เขี่ยฝุ่นที่เกาะอยู่ใต้ข้อเสียบถังเก็บฝุ่นออก
- ใส่ถังเก็บฝุ่นกลับเข้าที่ ให้ได้ยินเสียงคลิก

* ขึ้นอยู่กับรุ่น

การดูแลรักษาระบบเก็บฝุ่น

เครื่องรุ่นนี้มาพร้อมไฟแสดงสถานะของระบบ Sensor Control (ควบคุมเซ็นเซอร์) ว่างขึ้นนั้นจะคอยตรวจสอบว่าเครื่องของคุณทำงานในระดับที่เหมาะสมหรือไม่ รูปที่ 25

ในสภาพการทำงานปกติ

รูปที่ 25

เมื่อไฟแสดงสถานะ (วงสีแดง) กะพริบเป็นสีแดง แสดงว่าถึงเวลาทำความสะอาดตัวกรองไฟ ระบบจะปรับกำลังของเครื่องเป็นระดับต่ำสุดโดยอัตโนมัติ

การทำความสะอาดตัวกรองไฟ

เปิดเครื่อง

รูปที่ 26

- ดึงคันล็อกเหนือฝาตัวกรองไฟ
- ใช้แถบเพื่ากดออกด้านบนตัวกรองที่มีตัวกรองไฟออกมา ถอดตัวกรองไฟออกจากตัวกรอง แล้วค่อยเอาที่ส่งลงอย่างอ่อนๆ
- หากตัวกรองไฟไม่และสลักตัวกรองสกปรกมาก ควรนำไปล้างน้ำที่สะอาด หรืออาจนำขึ้นเครื่องซักผ้าที่อุณหภูมิไม่เกิน 30 °C โดยใช้โปรแกรมซักแบบขนมอบและความเร็วในการปั่นต่ำสุด
- เคล็ดลับ:** ใส่ชุดตัวกรองไว้ในถุงดำเพื่อปกป้องสิ่งมีชีวิตหรือกลิ่น
- ทั้งตัวกรองไฟและสลักตัวกรองให้แห้งสนิท (อย่างน้อย 24 ชั่วโมง) แล้วใส่ตัวกรองใหม่กลับลงไปในตัวกรอง
- ใส่สลักตัวกรองพร้อมตัวกรองไฟกลับลงบนเครื่องของคุณ เปิดตัวกรองไฟ

ข้อควรระวัง

- อย่าเปิดฝักัดเมื่อใส่ตัวกรองแห้งเท่านั้น

ในกรณีที่เกิดการขัดข้อง

ไฟแสดงสถานะของระบบ Sensor Control ยังกะพริบหลังจากที่ทำความสะอาดตัวกรองไฟแล้วด้วย

การขจัดสิ่งอุดตันออกจากระบบแยกฝุ่น

รูปที่ 27

- เปิดเครื่อง
- จับฝาเครื่องบริเวณช่องว่าง แล้วนำฝักัดออก
- ค่อยๆ ครอบโดยหมุนวนเข็มนาฬิกา แล้วถอดออกจากเครื่อง => นำสิ่งอุดตันออกจากระบบเก็บฝุ่น
- ใส่ฝาครอบกลับแล้วล็อกเข้าที่โดยหมุนตามเข็มนาฬิกา => ปิดฝาเครื่องของคุณ

หากไฟแสดงสถานะของระบบ Sensor Control ยังกะพริบเป็นสีแดง ให้ตรวจสอบว่าหัวดูดฝุ่น หัวดูดฝุ่นหรือสายดูดฝุ่นอุดตันหรือไม่ ซึ่งอาจส่งผลให้ไฟแสดงสถานะของระบบ Sensor Control กะพริบได้

การดูแลรักษาตัวกรองฝุ่น

เครื่องของคุณของอาจมีตัวกรอง HEPA (รูปที่ 28) หรือไมโครฟิลเตอร์ (รูปที่ 29) ขึ้นอยู่กับรุ่น เครื่องของคุณของคุณจะมีแผ่นเซ็นเซอร์สำหรับตัวกรอง HEPA หรือไมโครฟิลเตอร์ ขึ้นอยู่กับรุ่น ซึ่งจำเป็นต้องทำความสะอาด

ตัวกรอง HEPA

การทำความสะอาดตัวกรอง HEPA แบบล้างได้

ตัวกรอง HEPA ที่มีข้อความ "washable" ถอดแบบใหม่ไม่ต้องเปลี่ยนใหม่ ตามแท่งที่มีการใช้เครื่องดูดฝุ่นในครัวเรือนวัตถุประสงค์ที่ระบุ เพื่อให้ใช้เครื่องดูดฝุ่นทำงานได้ในระดับที่เหมาะสม ควรนำตัวกรองฝุ่นไปล้างทำความสะอาดหลังจากผ่านไปหนึ่งปี โดยจะไม่ส่งผลกระทบต่อประสิทธิภาพการกรองของตัวกรองแต่อย่างใด แม้ว่าพื้นผิวตัวกรองจะมีสีขดลงก็ตาม

รูปที่ 28*

- เปิดฝาตัวกรองฝุ่นโดยกดแล้วดึงแถบล็อก
 - ค่อยๆ ถอด HEPA แล้วดึงออกจากเครื่องดูดฝุ่น
 - ค่อยๆ เอาชุดตัวกรองออกมาล้างน้ำ หรืออาจนำขึ้นเครื่องซักผ้าที่อุณหภูมิไม่เกิน 30 °C โดยใช้โปรแกรมซักแบบขนมอบและความเร็วในการปั่นต่ำสุด
 - เคล็ดลับ:** ใส่ชุดตัวกรองไว้ในถุงดำ เพื่อปกป้องสิ่งมีชีวิตหรือกลิ่น
 - เมื่อตัวกรอง HEPA แห้งสนิทแล้ว (ใช้เวลาอย่างน้อย 24 ชั่วโมง) ให้ใส่กลับลงในเครื่องดูดฝุ่นแล้วล็อกให้เข้าที่
- => ปิดฝาตัวกรองฝุ่น โดยให้กดที่ช่องเซ็นเซอร์ข้างใต้ให้ขึ้นเสียงคลิก แสดงว่าเข้าที่แล้ว

ไมโครฟิลเตอร์

การทำความสะอาดไมโครฟิลเตอร์

ไมโครฟิลเตอร์ของคุณแบบใหม่ไม่ต้องเปลี่ยนใหม่ ตามแท่งที่มีการใช้เครื่องดูดฝุ่นในครัวเรือนวัตถุประสงค์ที่ระบุ เพื่อให้ใช้เครื่องดูดฝุ่นทำงานได้ในระดับที่เหมาะสม ควรนำตัวกรองฝุ่นไปล้างทำความสะอาดหลังจากผ่านไปหนึ่งปี โดยจะไม่ส่งผลกระทบต่อประสิทธิภาพการกรองของตัวกรองแต่อย่างใด แม้ว่าพื้นผิวตัวกรองจะมีสีขดลงก็ตาม

รูปที่ 29*

- เปิดฝาตัวกรองฝุ่นโดยกดแล้วดึงแถบล็อก
- ดึงแถบล็อกเพื่อค่อยๆ ถอดตัวกรองไฟและไมโครฟิลเตอร์ออก แล้วถอดออกจากเครื่องดูดฝุ่น
- ถอดตัวกรองไฟและไมโครฟิลเตอร์ออกจากโครงใส่ตัวกรองนำตัวกรองไฟและไมโครฟิลเตอร์ไปล้างน้ำ หรืออาจนำขึ้นเครื่องซักผ้าที่อุณหภูมิไม่เกิน 30 °C โดยใช้โปรแกรมซักแบบขนมอบและความเร็วในการปั่นต่ำสุด
- เคล็ดลับ:** ใส่ชุดตัวกรองไว้ในถุงดำ เพื่อปกป้องสิ่งมีชีวิตหรือกลิ่น
- เมื่อตัวกรองไฟและไมโครฟิลเตอร์แห้งสนิทแล้ว (ใช้เวลาอย่างน้อย 24 ชั่วโมง) ให้ใส่กลับลงในโครงใส่ตัวกรอง
- ใส่ชุดตัวกรองลงในเครื่องดูดฝุ่น โดยต้องให้แน่ใจว่าใส่แถบล็อกกลับเข้าที่โดยได้ยินเสียงคลิก
- ปิดฝาตัวกรองฝุ่น โดยให้กดที่ช่องเซ็นเซอร์ข้างใต้ให้ขึ้นเสียงคลิก แสดงว่าเข้าที่แล้ว

คำแนะนำในการทำความสะอาด

บัสลิตหรือเครื่องดูดฝุ่นและถอดปลั๊กทุกครั้งก่อนที่จะนำเครื่องดูดฝุ่นไปทำความสะอาด เครื่องดูดฝุ่นและอุปกรณ์เสริมที่นำพลาสติกสามารถทำความสะอาดได้โดยใช้น้ำยาทำความสะอาดพลาสติกทั่วไป

ข้อควรระวัง:

- ห้ามใช้อุปกรณ์ขัด น้ำยาขัดกระจก หรือน้ำยาทำความสะอาดประเภทกระจก ห้ามนำเครื่องดูดฝุ่นไปแช่น้ำ

อาจมีการเปลี่ยนแปลงทางเทคนิค

* ขึ้นอยู่กับรุ่น

- (d) اغسل إسفنج الفلتر والميكروفلتر تحت الماء الجاري. ويمكن تنظيفهما بشكل اختياري في غسالة الأطباق في دورة غسل اقتصادية عند درجة حرارة قصوى 30°م وأدنى عدد لفات للعصر. نصيحة: ضع الوحدة في كيس غسل لغرض حماية بقية الغسيل.
- (e) لا تقم بتركيب إسفنج الفلتر والميكروفلتر في إطار الفلتر مرة أخرى إلا بعد أن يجف تماما (على الأقل 24 ساعة).
- (f) قم بتركيب وحدة الفلتر في الجهاز ودع أطراف الغلق تثبت بصوت مسموع.
- (g) أغلق غطاء فلتر الطرد. وعندئذ اضغط المزلاج لأعلى حتى يثبت بصوت مسموع.

إرشادات التنظيف

قبل كل مرة يتم فيها تنظيف المكنسة يجب إيقافها ونزع القابس الكهربائي من مصدر التيار. يمكن أن تتم العناية بالمكنسة والملحقات التكميلية المصنوعة من البلاستيك باستخدام أحد منظفات البلاستيك المتداولة في الأسواق.

! تنبيه:

لا تستخدم أية مواد خادشة أو المنظفات الخاصة بالزجاج أو تلك المنظفات التي تستخدم لجميع الأغراض. ولا تغمر المكنسة في الماء أبدا.

نحتفظ بحق إدخال أية تعديلات فنية.

فلتر Hepa

تنظيف فلتر Hepa القابل للغسل

فلتر Hepa المطبوع عليه البيان "washable" (قابل للغسل) مصمم بحيث لا تضطر لتغييره، إذا تم استخدام الجهاز بشكل مطابق للتعليمات في الأغراض المنزلية. ولكي تعمل المكنسة بمستوى قدرتها المثالي ينبغي غسل فلتر الطرد بعد مرور سنة واحدة. كما يتم الحفاظ على فعالية أداء الفلتر، بغض النظر عن احتمال تغير لون السطح الخارجي للفلتر.

صورة* 28

(a) افتح غطاء فلتر الطرد من خلال الضغط على طرف الغلق وسحبه.

(b) قم بتحرير فلتر Hepa وأخرجه من الجهاز.

(c) قم بنفض وحدة الفلتر واغسلها تحت الماء الجاري.

يمكن تنظيف الوحدة بشكل اختياري في غسالة الأطباق في دورة غسل اقتصادية عند درجة حرارة قصوى 30°م وأدنى عدد لفات للعصر.

نصيحة: ضع وحدة الفلتر في كيس غسل لغرض حماية بقية الغسيل.

(d) أعد تركيب فلتر Hepa في الجهاز بعد أن يجف تماما (على الأقل 24 ساعة) وقم بتأمينه.

=> أغلق غطاء فلتر الطرد. وعندئذ اضغط المزلاج لأعلى حتى يثبت بصوت مسموع.

الميكروفلتر

تنظيف الميكروفلتر

الميكروفلتر مصمم بحيث لا تضطر لتغييره إذا تم استخدام الجهاز بشكل مطابق للتعليمات في الأغراض المنزلية.

لكي تعمل المكنسة بمستوى قدرتها المثالي ينبغي غسل فلتر الطرد بعد مرور سنة واحدة. كما يتم الحفاظ على فعالية أداء الفلتر، بغض النظر عن احتمال تغير لون السطح الخارجي للفلتر.

صورة* 29

(a) افتح غطاء فلتر الطرد من خلال الضغط على طرف الغلق وسحبه.

(b) قم بتحرير وحدة الفلتر مع إسفنج الفلتر والميكروفلتر من خلال شد طرفي الغلق وأخرجهما من الجهاز.

(c) للقيام بذلك أخرج إسفنج الفلتر والميكروفلتر من إطار الفلتر.

(d) في حالة الاتساخ الشديد ينبغي تنظيف الفلتر الإسفنجي وخرطوشة الفلتر تحت الماء الجاري.

ويمكن تنظيف الوحدة بشكل اختياري في غسالة الأطباق في دورة غسل اقتصادية عند درجة حرارة قصوى 30°م وأدنى عدد لفات للعصر.

نصيحة: ضع وحدة الفلتر في كيس غسل لغرض حماية بقية الغسيل.

(e) اترك الفلتر الإسفنجي وخرطوشة الفلتر ليجف بشكل كامل لمدة لا تقل عن 24 ساعة وبعد ذلك أعد تركيب الفلتر الإسفنجي في خرطوشة الفلتر.

(f) أعد تركيب خرطوشة الفلتر مع الفلتر الإسفنجي في الجهاز. وأغلق غطاء الفلتر الإسفنجي.

! تنبيه

لا يمكن غلق الغطاء إلا عندما يكون الفلتر مركباً.

في حالة حدوث خلل

يوضح مبین التحكم الاستشعاري حتى بعد تنظيف الفلتر الإسفنجي:

إزالة الإعاقة من وحدة الفصل

صورة* 27

• يرجى إيقاف الجهاز.

(a) أمسك غطاء الجهاز من تجويف المسك وافتحه.

(b) قم بتحرير قفل الغطاء من خلال إدارته عكس اتجاه حركة عقارب الساعة واخضعه من الجهاز.

=> قم بإزالة سبب الإعاقة من وحدة الفصل.

(c) قم بتركيب الغطاء وتأمين قفله من خلال إدارته في اتجاه حركة عقارب الساعة.

=> أغلق غطاء الجهاز.

إذا استمر وميض مبین التحكم الاستشعاري باللون الأحمر، فافحص ما إذا كان هناك انسداد في رأس التنظيف أو ماسورة الشفط أو خرطوم الشفط. فهذا أيضا يمكن أن يؤدي إلى إطلاق مبین التحكم الاستشعاري.

العناية بفلتر الطرد

تبعاً للطراز يتم تزويد جهازك إما بفلتر Hepa. صورة* 28 أو الميكروفلتر صور* 29

تبعاً للطراز يشتمل جهازك على مخمد إضافي للضجيج بعد فلتر Hepa أو الميكروفلتر - ولا يجب تنظيف هذا المخمد.

رأس تنظيف الثقب

صورة* 14

- قم بتثبيت رأس تنظيف الثقب على المقبض وضعها على الجدار بحيث تكون فتحة تجويف رأس التنظيف مستقرة مباشرة على موضع الثقب المراد عمله.
- اضبط الجهاز على مستوى قدرة منخفض ثم قم بتشغيله.
- يتم تثبيت رأس تنظيف الثقب في الوضع المرغوب من خلال قوة الشفط. ويُصح أحيانا بإعادة ضبط القدرة على درجة أعلى نسبيا تبعاً لطبيعة سطح الجدار المراد عمل الثقب به، وذلك لضمان قيام رأس تنظيف الثقب بعملية الشفط بشكل ثابت.
- عند الثقب يتم أوتوماتيكياً شفط الغبار الدقيق.

صورة* 15

- عند التوقف عن التنظيف لفترات قصيرة، يمكنك استعمال مثبت الخرطوم بمؤخرة الجهاز.
- بعد إيقاف الجهاز أدخل خطاف رأس تنظيف الأرضيات في مثبت الخرطوم.

صورة* 16

- عند تشغيل المكبسة على السلام (الدرج) يجب وضع المكبسة أسفل عند بداية السلام. وإذا لم يكن ذلك كافياً، فمن الممكن أيضاً نقل الجهاز من مقبض الحمل أو من مقبض صندوق الغبار.

بعد الشفط

صورة* 17

- أوقف الجهاز.
- انزع القابس الكهربائي.
- اسحب كابل الكهرباء قليلاً ثم اتركه. (فيتم لف الكابل أوتوماتيكياً).

صورة* 18

- قم بتحرير الماسورة التلسكوبية من خلال الضغط على الزر الانزلاقي في اتجاه السهم وقم بضم طرفي الماسورة.

صورة* 19

- لتخزين الجهاز يمكنك استخدام السنادة الموجودة بالجانب السفلي للجهاز.
- (a) أوقف الجهاز بشكل قائم عن طريق الخرطوم أو مقبض خزان تجميع الأتربة.
- (b) أدخل الخطاف الموجود برأس تنظيف الأرضيات في السنادة.

الفك

صورة* 20

- لفك خرطوم الشفط اضغط طرفي التثبيت معا ثم اسحب الخرطوم من فتحة الشفط الخاصة بالجهاز.

صورة* 21

- (a) الماسورة التلسكوبية بدون وصلة للملحقات التكميلية:
لحل الوصلة أدر المقبض بعض الشيء، ثم اجذبه لإخراجه من الماسورة التلسكوبية.
- (b) الماسورة التلسكوبية مع وصلة للملحقات التكميلية:
لحل الوصلة، اضغط على حلقة التحرير بالماسورة التلسكوبية واسحب المقبض للخارج.

صورة* 22

- (a) رأس التنظيف بدون وصلة للملحقات التكميلية:
لحل الوصلة أدر الماسورة التلسكوبية بعض الشيء، ثم اسحبها من رأس تنظيف الأرضيات لإخراجها.
- (b) رأس التنظيف مع وصلة للملحقات التكميلية:
لحل الوصلة اضغط حلقة التحرير ثم اسحب الماسورة التلسكوبية من رأس تنظيف الأرضيات لإخراجها.

التنظيف والعناية

تفريغ خزان تجميع الأتربة

صورة* 23

- للحصول على نتيجة تنظيف جيدة ينبغي تفريغ خزان تجميع الأتربة بعد كل عملية ضغط حلقة التحرير، إلا أنه ينبغي القيام بذلك على أقصى تقدير عندما تصل الأتربة إلى موضع بارترافق العلامة في الخزان.

! تنبيه

- لا يمكن إخراج خزان تجميع الأتربة من الجهاز إلا في وضع أفقي. لذلك ضع الجهاز على الأرضية حتى يمكنك فتح قفل زر التحرير.

صورة* 24

- (a) اضغط على زر التحرير واسحب خزان تجميع الأتربة من الجهاز باستخدام المقبض.
- (b) اخلع غطاء خزان تجميع الأتربة وقم بتفريغ خزان تجميع الأتربة.
- (c) قم بتركيب الغطاء على خزان تجميع الأتربة.
- (d) قم بإزالة الاتساخات التي قد تكون موجودة أسفل فتحة الطرد.
- (e) قم بتركيب خزان تجميع الأتربة في الجهاز وقم بتثبيته حتى يستقر بصوت مسموع.

صيانة نظام فصل الأتربة

- جهازك مزود بمبمين للتحكم الاستشعاري. تقوم هذه الوظيفة باستمرار بمراقبة ما إذا كانت مكنتك تعمل بمستوى قدرتها المثالي صورة* 25

في طريقة التشغيل الاعتيادي

صورة* 25

- بمجرد أن يومض المبمين (الحلقة الزرقاء) باللون الأحمر يجب تنظيف الفلتر الإسفنجي. ويتم أوتوماتيكياً ضبط الجهاز على أدنى درجة قدرة.

تنظيف الفلتر الإسفنجي

- يرجى إيقاف الجهاز.

صورة* 26

- (a) افتح غطاء فلتر حماية المحرك من خلال جذب ذراع الغلق.
- (b) أخرج خرطوشة الفلتر مع الفلتر الإسفنجي من خلال سطح المسك.
- (c) أخرج الفلتر الإسفنجي من خرطوشة الفلتر وقم بنفض كلا الجزئين.

صورة* 4

- (a) رأس التنظيف بدون وصلة للملحقات التكميلية:
أدخل الماسورة التلسكوبية في عنق رأس تنظيف الأرضيات.
- (b) رأس التنظيف مع وصلة للملحقات التكميلية:
حرك الماسورة التلسكوبية حتى تثبت في عنق رأس تنظيف الأرضيات.

صورة* 5

- قم بتحرير الماسورة التلسكوبية من خلال الضغط على الزر الانزلاقي أو الطوق الانزلاقي في اتجاه السهم واضبط الطول المرغوب. وتكون مقاومة الحركة على السجاد أقل ما يمكن عندما تكون الماسورة التلسكوبية مسحوبة للخارج تماماً.

صورة* 6

- (a) قم بتركيب حامل الملحقات التكميلية على الماسورة التلسكوبية في الوضع المرغوب.
- (b) أدخل رأس تنظيف المفروشات مع شعر الفرشاة ورأس تنظيف الشقوق من أعلى أو من أسفل في حامل الملحقات التكميلية مع الضغط قليلاً.

صورة* 7

- أدخل حامل الملحقات التكميلية في رأس التنظيف متعددة الاستخدامات وقم بتثبيتها على ماسورة الشفط/الماسورة التلسكوبية.

صورة* 8

- أمسك كابل الكهرباء من القابس، واجذبه للخارج حتى يصل إلى الطول المرغوب، ثم ضع القابس الكهربائي في المقبس.

صورة* 9

- قم بتشغيل أو إيقاف المكنتسة بالضغط على زر التشغيل/الإيقاف.

ضبط قوة الشفط

صورة* 10

- من خلال إدارة زر التحكم يمكن ضبط قوة الشفط بسلاسة على الدرجة المرغوبة.



- نطاق قدرة منخفض
<= لتنظيف الخامات الحساسة، مثل الفرش الحساس والسائتر وخلافه.



- نطاق قدرة متوسط
<= للتنظيف اليومي في حالة الاتساخت البسيطة.



- نطاق قدرة مرتفع
<= لتنظيف الأرضيات المصمتة والأرضيات الصلبة وفي حالة الاتساخت الشديدة.

الشفط

تنبيه

تعرض رؤوس تنظيف الأرضيات للتآكل بدرجةٍ ما تبعاً لطبيعة الأرضية الصلبة (مثلا البلاط الخشن أو الحجري). لذا يتعين عليك فحص القاعدة المتحركة لرأس التنظيف بانتظام. القواعد المتآكلة حادة الحواف لرأس التنظيف يمكن أن تلحق أضراراً بالأرضيات الصلبة الحساسة، مثل الباركيه أو الأرضيات المشمع. الجهة الصانعة غير مسؤولة عن الأضرار التي قد تنتج عن استخدام رأس متآكلة لتنظيف الأرضيات.

صورة* 11

ضبط الرأس المتحركة لتنظيف الأرضيات:

■ السجاد والموكيت <=

■ الأرضية الصلبة/الباركيه <=

في حالة قيامك بشفط جزيئات أكبر، يرجى الحرص على شطفها على مراحل تلو بعضها وبحرص حتى لا يتعرض مجرى الشفط في رأس تنظيف الأرضيات للانسداد.

عند اللزوم يتعين عليك رفع رأس التنظيف ليتسنى شفط جزيئات الاتساخت بشكل أفضل.

التنظيف باستخدام الملحقات الإضافية

صورة* 12

قم بتركيب رؤوس التنظيف - حسب الحاجة - إما في ماسورة الشفط أو في المقبض:

(a) رأس تنظيف الشقوق لغرض تنظيف الشقوق والأركان وخلافه.

(b) رأس تنظيف المفروشات لتنظيف مفروشات الأثاث والسائتر وخلافه.

(c) رأس تنظيف المفروشات ومُرَكَّب عليها شعر الفرشاة لتنظيف إطارات النوافذ و خزانات الملابس والقطاعات وخلافه.

بعد الاستخدام، أعد تركيب رأس تنظيف الشقوق ورأس تنظيف المفروشات في حامل الملحقات التكميلية.

(d) رأس تنظيف الشقوق للمحترفين
رأس طويلة بشكل إضافي لتنظيف الشقوق والأركان والنطاقات البينية الضيقة، مثلاً في السيارة وخلافه.

(e) رأس تنظيف المفروشات للمحترفين
للتنظيف السهل والتام لمفروشات الأثاث والسائتر وخلافه.

لغرض التنظيف قم بالشفط بسهولة برأس تنظيف المفروشات للمحترفين باستخدام المقبض.

(f) فرشاة تنظيف الأثاث
لتنظيف إطارات النوافذ وخزانات الملابس والقطاعات وخلافه.

(g) رأس تنظيف الأرضيات الصلبة لتنظيف الأرضيات الصلبة (البلاط والباركيه وخلافه)

تنظيف رأس تنظيف الأرضيات الصلبة

صورة* 13

- (a) لغرض التنظيف قم بإجراء الشفط لرأس التنظيف من أسفل.
- (b) اقطع الخيوط المتجمعة والشعر المتجمع بمقص ثم قم بشطفها.

رأس تنظيف الثقوب*	26
فرشاة تنظيف الأثاث*	27
رأس تنظيف الأرضيات الصلبة*	28
رأس تنظيف الأرضيات الصلبة*	29

قطع الغيار والملحقات التكميلية الخاصة

A رأس تنظيف الأرضيات الصلبة BBZ123HD

لتنظيف الأرضيات الملساء
(الباركيه، البلاط، التيراكوتا،...)



B رأس تنظيف الأرضيات الصلبة BBZ124HD

مزودة بفرشائتين دوارتين
للعناية بالأرضيات الصلبة الفاخرة ولانثقاب
الانساخات الخشنة بشكل أفضل.



مراحل قبل از به کارگیری دستگاه برای نخستین بار

شکل 1

- دستگیره را داخل لوله خرطومی فشار دهید تا در محل خود قفل شود.

التشغيل

صورة 2

- أدخل عنق خرطوم الشفط في فتحة الشفط بالجهاز وقم بتثبيتته حتى يستقر بصوت مسموع.

صورة 3*

- (a) الماسورة التلسكوبية بدون وصلة للملحقات التكميلية:
أدخل المقبض في الماسورة التلسكوبية.
- (b) الماسورة التلسكوبية مع وصلة للملحقات التكميلية:
أدخل المقبض في الماسورة التلسكوبية حتى يثبت.

يسعدنا أنك قد وقع اختيارك على مكنسة ماركة Bosch من سلسلة الطرازات Runn`n.

يتناول دليل الاستخدام هذا شرح موديلات مختلفة من سلسلة الطرازات Runn`n. لذلك من الوارد ألا تنطبق بعض التجهيزات والوظائف المشروحة على موديل مكنستك، ويتعين عليك الاقتصار على استخدام الملحقات التكميلية الأصلية من Bosch، حيث إنها قد تم تطويرها خصيصاً لمكنستك لتحقيق أفضل نتيجة تنظيف ممكنة.

يرجى الاحتفاظ بدليل الاستخدام. وفي حالة تسليم المكنسة لشخص آخر يرجى إعطاؤه دليل الاستخدام معها.

يرجى فرد صفحات الصور!



وصف الجهاز

- 1 الرأس المتحركة لتنظيف الأرضيات* (شكل رأس التنظيف يمكن أن يختلف عن الصورة مع نفس طريقة العمل)
- 2 الماسورة التلسكوبية المزودة بزر انزلاقي وبدون وصلة للملحقات التكميلية*
- 3 الماسورة التلسكوبية المزودة بطوق انزلاقي مع وصلة للملحقات التكميلية*
- 4 خرطوم الشفط
- 5 المقبض
- 6 فليتر خنثية للميزخلف
- 7 مثبت الخرطوم على مؤخرة الجهاز
- 8 غطاء فلتر الطرد
- 9 كابل الكهرباء
- 10 غطاء الجهاز
- 11 غطاء فليتر خنثية للميزخلف
- 12 مقبض الحمل
- 13 زر التشغيل/الإيقاف المزود بمنظم إلكتروني لقوة الشفط
- 14 مبین مراقبة الفلتر (تحكم استشعاري)*
- 15 خزان تجميع الأتربة مع مقبض للحمل
- 16 السنادة على الجانب السفلي للجهاز
- 17 غطاء مصفاة الوبر
- 18 رأس التنظيف متعددة الاستخدامات*
- 19 حامل الملحقات التكميلية لرأس التنظيف متعددة الاستخدامات*
- 20 رأس تنظيف المفروشات للمحترفين*
- 21 رأس تنظيف الشقوق للمحترفين*
- 22 رأس تنظيف المفروشات
- 23 حامل الملحقات التكميلية*
- 24 رأس تنظيف الشقوق
- 25 شعر الفرشاة (للتربيب على رأس تنظيف المفروشات)*

Kundendienst – Customer Service

DE Deutschland, Germany

BSH Hausgeräte Service GmbH
Zentralwerkstatt für kleine Hausgeräte
Trautskirchener Strasse 6-8
90431 Nürnberg

Online Auftragsstatus, Filterbeutel-
Konfigurator und viele weitere
Infos unter:

www.bosch-home.com

Reparaturservice, Ersatzteile &
Zubehör, Produkt-Informationen:
Tel.: 0911 70 440 040

<mailto:cp-servicecenter@bshg.com>

Wir sind an 365 Tagen rund um die Uhr
erreichbar.

AE United Arab Emirates, الإمارات العربية المتحدة

BSH Home Appliances FZE

Round About 13,
Plot Nr MO-0532A

Jebel Ali Free Zone – Dubai

Tel.: 04 881 4401

<mailto:service.uae@bshg.com>

www.bosch-home.com/ae

AL Republika e Shqipërisë, Albania

ELEKTRO-SERVIS sh.p.k
Rr. Shkelqim Fusha, Selite,
Pallati "Matrix Konstruktion",
Kati 0 dhe +1
1023 Tirane

Tel.: 4 2278 130, -131

Fax: 4 2278 130

<mailto:info@elektro-servis.com>

EXPERT SERVIS

Rruga e Kavajës,
Kulla B Nr 223/1 Kati I
1023 Tirane

Tel.: 4 480 6061

Tel.: 4 227 4941

Fax: 4 227 0448

Cel: +355 069 60 45555

<mailto:info@expert-servis.al>

AT Österreich, Austria

BSH Hausgeräte Gesellschaft mbH
Werkskundendienst für Hausgeräte
Quellenstrasse 2a
1100 Wien

Online Reparaturannahme,
Ersatzteile und Zubehör und viele
weitere Infos unter:

www.bosch-home.at

Reparaturservice, Ersatzteile & Zubehör,
Produktinformationen

Tel.: 0810 550 511

<mailto:vie-stoerungsannahme@bshg.com>

Wir sind an 365 Tagen rund um die Uhr für
Sie erreichbar.

AU Australia

BSH Home Appliances Pty. Ltd.
Gate 1, 1555 Centre Road
Clayton, Victoria 3168

Tel.: 1300 369 744*

Fax: 1300 306 818

<mailto:aftersales.au@bshg.com>

www.bosch-home.com.au

*Mo-Fr: 24 hours

BA Bosna i Hercegovina, Bosnia-Herzegovina

"HIGH" d.o.o.

Gradačačka 29b

71000 Sarajevo

Tel.: 061 10 09 05

Fax: 033 21 35 13

mailto:bosch_siemens_sarajevo@yahoo.com

BE Belgique, België, Belgium

BSH Home Appliances S.A.

Avenue du Laerbeek 74

Laarbeecklaan 74

1090 Bruxelles – Brussel

Tel.: 070 222 141

Fax: 024 757 291

<mailto:bru-repairs@bshg.com>

www.bosch-home.be

BG Bulgaria

BSH Domakinski Uredi Bulgaria EOOD

115K Tsarigradsko Chausse Blvd.

European Trade Center Building, 5th floor

1784 Sofia

Tel.: 0700 208 17

Fax: 02 878 79 72

<mailto:informacia.servis-bg@bshg.com>

www.bosch.home.bg

BH Bahrain, مملكة البحرين

Khalaifat Est.

P.O. Box 5111

Manama

Tel.: 01 7400 553

<mailto:service@khalaifat.com>

BY Belarus, Беларусь

ООО "БСХ Бытовая техника"

тел.: 495 737 2961

<mailto:mok-kdhl@bshg.com>

CH Schweiz, Suisse, Svizzera, Switzerland

BSH Hausgeräte AG

Werkskundendienst für Hausgeräte

Fahrweidstrasse 80

8954 Geroldswil

<mailto:ch-info.hausgeraete@bshg.com>

bshg.com

Service Tel.: 0848 840 040

Service Fax: 0848 840 041

<mailto:ch-reparatur@bshg.com>

Ersatzteile Tel.: 0848 880 080

Ersatzteile Fax: 0848 880 081

<mailto:ch-ersatzteil@bshg.com>

www.bosch-home.com

CY Cyprus, Κύπρος

BSH Ikiakes Syskeves -Service

39, Arh. Makaaniou III Str.

2407 Egomi/Nikosia (Lefkosia)

Tel.: 7777 8007

Fax: 022 658 128

<mailto:bsh.service.cyprus@cytanet.com.cy>

cytanet.com.cy

CZ Česká Republika, Czech Republic

BSH domácí spotřebiče s.r.o.

Firemní servis domácích spotřebičů

Pekařská 10b

155 00 Praha 5

Tel.: 0251 095 546

Fax: 0251 095 549

www.bosch-home.com/cz

DK Danmark, Denmark

BSH Hvidevarer A/S

Telegrafvej 4

2750 Ballerup

Tel.: 44 89 89 85

Fax: 44 89 89 86

<mailto:BSH-Service-DK@BSHG.com>

www.bosch-home.dk

EE Eesti, Estonia

SIMSON OÜ

Türi tn.5

11313 Tallinn

Tel.: 0627 8730

Fax: 0627 8733

<mailto:serviceenet@servicenet.ee>

www.simson.ee

Reneki Kaubanduse OÜ

Tammisaare tee 134B (Euronicsi kaupluses)

12918 Tallinn

Tel.: 0651 2222

Fax: 0516 7171

<mailto:klienditeenindus@renerk.ee>

www.renerk.ee

Eliser OÜ

Mustamäe tee 24

10621 Tallinn

Tel.: 0665 0090

<mailto:hooldus@eliser.ee>

www.kodumasinatereмонт.ee

ES España, Spain

BSH Electrodomésticos España S. A.

Servicio Oficial del Fabricante

Parque Empresarial PLAZA,

C/ Manfredonia, 6

50197 Zaragoza

Tel.: 902 245 255 o 976 305 713

Fax: 976 578 425

<mailto:CAU-Bosch@bshg.com>

www.bosch-home.es

FI Suomi, Finland

BSH Kodinkoneet Oy

Itälähdenkatu 18 A, PL 123

00201 Helsinki

Tel.: 0207 510 700

Fax: 0207 510 780

<mailto:Bosch-Service-FI@bshg.com>

www.bosch-home.fi

Lankapuhelimesta 8,28 snt/puhelu

+ 7 snt/min (alv 24%)

Matkapuhelimesta 8,28 snt/puhelu

+ 17 snt/min (alv 24%)

FR France

BSH Electroménager S.A.S.

50 rue Ardoin – CS 50037

93406 SAINT-OUEN cedex

Service interventions à domicile:

01 40 10 11 00

Service Consommateurs:

0 892 698 010 Service 0,40 € / min
+ prix appel

<mailto:soa-bosch-conso@bshg.com>

Service Pièces Détachées et

Accessoires:

0 892 698 009 Service 0,40 € / min
+ prix appel

www.bosch-home.fr

GB Great Britain

BSH Home Appliances Ltd.
Grand Union House
Old Wolverton Road
Wolverton
Milton Keynes MK12 5PT
To arrange an engineer visit, to order spare parts and accessories or for product advice please visit www.bosch-home.co.uk or call Tel.: 0344 892 8979*

*Calls are charged at the basic rate, please check with your telephone service provider for exact charges

GR Greece, Ελλάς

BSH Ikiakes Siskeves A.B.E.
Central Branch Service
17 km E.O. Athinon-Lamias & Potamou 20
14564 Kifisia
Πανελλήνιο τηλέφωνο: 181 82
(Αστική χρέωση)
mailto:nkf-CustomerService@bshg.com
www.bosch-home.gr

HK Hong Kong, 香港

BSH Home Appliances Limited
Unit 1 & 2, 3rd Floor,
North Block, Skyway House,
3 Sham Mong Road
Tai Kok Tsui, Kowloon
Hong Kong
Tel.: 2565 6151
Fax: 2565 6681
mailto:bosch.hk.service@bshg.com
www.bosch-home.cn

HR Hrvatska, Croatia

BSH kućni uređaji d.o.o.
Kneza Branimira 22
10000 Zagreb
Tel.: 01 552 08 88
Fax: 01 640 36 03
mailto:informacije.servis-hr@bshg.com
www.bosch-home.com/hr

HU Magyarország, Hungary

BSH Háztartási Készülék
Kereskedelmi Kft.
Háztartási gépek márkaszervize
Királyhágó tér 8-9.
1126 Budapest
Hibabejelentés
Tel.: +361 489 5461
Fax: +361 201 8786
mailto:hibabejelentes@bsh.hu
Alkatrészrendelés
Tel.: +361 489 5463
Fax: +361 201 8786
mailto:alkatrészrendeles@bsh.hu
www.bosch-home.com/hu

IE Republic of Ireland

BSH Home Appliances Ltd.
Unit F4, Ballymount Drive
Ballymount Industrial Estate
Walkinstown
Dublin 12
Service Requests, Spares and Accessories
Tel.: 01450 2655*
Fax: 01450 2520
www.bosch-home.co.uk
*0.03 € per minute at peak.
Off peak 0.0088 € per minute.

IL Israel, יִשְׂרָאֵל

C/S/B/ Home Appliance Ltd.
1, Hamasger St.
North Industrial Park
Lod, 7129801
Tel.: 08 9777 222
Fax: 08 9777 245
mailto:csb-serv@csb-ltd.co.il
www.bosch-home.co.il

IN India, Bhārat, भारत

BSH Household Appliances
Mfg. Pvt. Ltd. Arena House, Main Bldg,
2nd Floor,
Plot No. 103, Road No. 12,
MIDC, Andheri East
Mumbai 400 093
Toll Free 1800 266 1880*
www.bosch-home.com/in
* Mo-Sa: 8.00am to 8.00pm
(exclude public holidays)

IS Iceland

Smith & Norland hf.
Noatuni 4
105 Reykjavik
Tel.: 0520 3000
Fax: 0520 3011
www.sminor.is

IT Italia, Italy

BSH Elettrodomestici S.p.A.
Via. M. Nizzoli 1
20147 Milano (MI)
Numero verde 800 829 120
mailto:info.it@bosch-home.com
www.bosch-home.com/it

KZ Kazakhstan, Қазақстан

IP Turebekov Yerzhan
Nurmanovich
Jangeldina str. 15
Shimkent 160018
Tel.: 0252 31 00 06
mailto:evrika_kz@mail.ru

LB Lebanon, لبنان

Teheni, Hana & Co.
Boulevard Dora 4043 Beyrouth
P.O. Box 90449
Jdeideh, 1202 2040
Tel.: 01 255 211
mailto:Info@Teheni-Hana.com

LT Lietuva, Lithuania

Senukai prekybos centras UAB
Jonavos g. 62
44192 Kaunas
Tel.: 0372 12146
Fax: 0372 12165
www.senukai.lt
UAB "AG Service"
R. Kalantos g. 32
52494 Kaunas
Tel.: 0700 556 55
Fax: 037 331 363
mailto:servisas@agservice.lt
www.agservice.lt
Baltic Continent Ltd.
Lukšio g. 23
09132 Vilnius
Tel.: 05 274 1788
Fax: 05 274 1722
mailto:info@balticcontinent.lt
www.balticcontinent.lt

LU Luxembourg

BSH électroménagers S.A.
13-15, ZI Breedeweues
1259 Senningerberg
Tel.: 26349 300
Fax: 26349 315
Reparaturen: lux-repair@bshg.com
Ersatzteile: lux-spare@bshg.com
www.bosch-home.com/lu

LV Latvija, Latvia

SIA "General Serviss"
Bulju iela 70c
1067 Riga
Tel.: 06742 52 32
mailto:info@serviscentrs.lv
www.serviscentrs.lv

Elkor Serviss

Brivibas gatve 201
1039 Riga
Tel.: 067 070 520; -36
Fax: 067 070 524
mailto:info@elkorserviss.lv
www.elkorserviss.lv

Sia Elektronika-Serviss

Tadaiku iela 4
1004 Riga
Tel.: 067 717 060
Fax: 067 601 235
mailto:serviss@elektronika.lv
www.elektronika.lv

MD Moldova

S.R.L. "Rialto-Studio"
ул. Щусева 98
2012 Кишинев
тел./ факс: 022 23 81 80
mailto:bosch-md@mail.ru

ME Crna Gora, Montenegro

Elektronika komerc
Ul. Slobode 17
84000 Bijelo Polje
Tel./Fax: 050 432 575
Mobil: 069 324 812
mailto:ekobosch.servis@t-com.me

MK Macedonia, Македонија

GORENEC
Jane Sandanski 69 lok. 3
1000 Skopje
Tel.: 022 454 600
Mobil: 070 697 463
mailto:gorenecc@yahoo.com

MT Malta

Oxford House Ltd.
Notabile Road
Mriehel BKR 14
Tel.: 021 442 334
Fax: 021 488 656
www.oxfordhouse.com.mt

MV Raajjeyge Jumhooriyyaa, Maldives

Lintel Investments
Ma. Maadheli, Majeedhee Magu
Malé
Tel.: 0331 0742
mailto:mohamed.zuhuree@intel.com.mv

NL Nederlande, Netherlands

BSH Huishoudapparaten B.V.
Taurusavenue 36
2132 LS Hoofddorp
Storingsmelding:
Tel.: 088 424 4010
Fax: 088 424 4845
mailto:bosch-contactcenter@
bshg.com

Onderdelenverkoop:

Tel.: 088 424 4010
Fax: 088 424 4801
mailto:bosch-onderdelen@bshg.com
www.bosch-home.nl

NO Norge, Norway

BSH Husholdningsapparater A/S
Grensesvingen 9
0661 Oslo
Tel.: 22 66 06 00
Fax: 22 66 05 50
mailto:Bosch-Service-NO@bshg.com
www.bosch-home.no

NZ New Zealand

BSH Home Appliances Ltd.
Unit F 2, 4 Orbit Drive
Mairangi Bay
Auckland 0632
Tel.: 0800 245 700*
Fax: 0800 256 535
mailto:aftersales.nz@bshg.com
www.bosch-home.co.nz
* Mo-Fr: 8.30am to 4.00pm
(exclude public holidays)

PL Polska, Poland

BSH Sprzęt Gospodarstwa
Domowego sp. z o.o.
Al. Jerozolimskie 183
02-222 Warszawa
Centrala Serwisu
Tel.: 801 191 534
Fax: 022 572 7709
mailto:Serwis.Fabryczny@bshg.com
www.bosch-home.pl

PT Portugal

BSHP Electrodomésticos,
Sociedade Unipessoal, Lda.
Rua Alto do Montijo, n° 15
2790-012 Carnaxide
Tel.: 214 250 730
Fax: 214 250 701
mailto:bosch.electrodomesticos.pt@
bshg.com
www.bosch-home.pt

RO România, Romania

BSH Electrocasnice srl.
Sos. Bucuresti-Ploiesti,
nr. 19-21, sect.1
13682 Bucuresti
Tel.: 021 203 9748
Fax: 021 203 9733
mailto:service.romania@bshg.com
www.bosch-home.ro

RU Russia, Россия

ООО "БСХ Бытовая техника"
Сервис от производителя
Малая Калужская 19/1
119071 Москва
тел.: 495 737 2961
mailto:mok-kdhl@bshg.com
www.bosch-home.com

SA Kingdom Saudi Arabia,

المملكة العربية السعودية
Abdul Latif Jameel Electronics
and Airconditioning Co. Ltd.
BOSCH Service centre,
Kilo 5 Old Makkah Road
(Next to Toyota), Jamiah Dist.
P.O.Box 7997
Jeddah 21472
Tel.: 800 244 0043
mailto:kunnumalsp@alj.com
www.aljelectronics.com.sa

SE Sverige, Sweden

BSH Home Appliances AB
Landsvägen 32
169 29 Solna
Tel.: 0771 11 22 77 local rate
mailto:Bosch-Service-SE@bshg.com
www.bosch-home.se

SG Singapore, 新加坡

BSH Home Appliances Pte. Ltd.
Block 4012, Ang Mo Kio Avenue 10
#01-01 Techplace 1
Singapore 569628
Tel.: 6751 5000*
Fax: 6751 5005
mailto:bshsgp.service@bshg.com
www.bosch-home.com.sg
* Mo-Fr: 8.30am to 7.00pm, Sa: 8.30am to 5.30pm
(exclude public holidays)

SI Slovenija, Slovenia

BSH Hišni aparati d.o.o.
Litostrojska 48
1000 Ljubljana
Tel.: 01 583 07 00
Fax: 01 583 08 89
mailto:informacije.servis@bshg.com
www.bosch-home.com/si

SK Slovensko, Slovakia

BSH domácí spotřebiče s.r.o.
Organizačná zložka Bratislava
Galvaniho 17/C
821 04 Bratislava
Tel.: 02 44 45 20 41
mailto:opravy@bshg.com
www.bosch-home.com/sk

TR Türkiye, Turkey

BSH Ev Aletleri Sanayi
ve Ticaret A.Ş.
Fatih Sultan Mehmet Mahallesi
Balkan Caddesi No: 51
34771 Ümraniye, İstanbul
Tel.: 0 216 444 6333*
Fax: 0 216 528 9188*
mailto:careline.turkey@bshg.com
www.bosch-home.com/tr

* Çağrı merkezini sabit hatlardan
aramanın bedeli şehir içi ücretlendirime,
Çep telefonlarından ise kullanılan
tarifeye göre değişkenlik göstermektedir

TW Taiwan, 台灣

我們期盼您不斷的鼓勵與指導，
任何諮詢或服務需求，
歡迎洽詢客服專線
BSH Home Appliances Private Limited
台北市內湖區洲子街80號11樓
11F., No.80, Zhouzi St., Neihu Dist.
Taipei City 11493
Tel.: 0800 368 888
Fax: 02 2627 9788
mailto:bshztzn-service@bshg.com
www.bosch-home.com.tw

UA Ukraine, Україна

ТОВ "БСХ Побутова Техніка"
тел.: 044 490 2095
mailto:bsh-service.ua@bshg.com
www.bosch-home.com.ua

XK Kosovo

Service-Prishtine SH.P.K.
Rruga Mag Prishtine-Ferizaj
70000 Ferizaj
Tel.: 0290 321 434
Tel.: 0290 330 723
mailto:a_service@
gama-electronics.com

XS Srbija, Serbia

BSH Kućni aparati d.o.o.
Milutina Milankovića br. 9ž
11070 Novi Beograd
Tel.: 011 353 70 08
Fax: 011 205 23 89
mailto:informacije.servis-sr@
bshg.com
www.bosch-home.rs

ZA South Africa

BSH Home Appliances (Pty) Ltd.
15th Road Randjespark
Private Bag X36, Randjespark
1685 Midrand – Johannesburg
Tel.: 086 002 6724
Fax: 086 617 1780
mailto:applianceserviceza@bshg.com
www.bosch-home.com/za

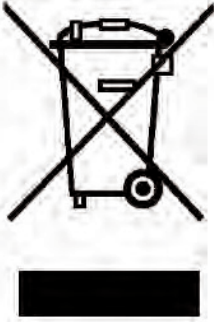

de

Dieses Gerät ist entsprechend der europäischen Richtlinie 2012/19/EU über Elektro- und Elektronikaltgeräte (waste electrical and electronic equipment - WEEE) gekennzeichnet. Die Richtlinie gibt den Rahmen für eine EU-weit gültige Rücknahme und Verwertung der Altgeräte vor.

en

This appliance is labelled in accordance with European Directive 2012/19/EU concerning used electrical and electronic appliances (waste electrical and electronic equipment - WEEE). The guideline determines the framework for the return and recycling of used appliances as applicable throughout the EU.

fr

Cet appareil est marqué selon la directive européenne 2012/19/UE relative aux appareils électriques et électroniques usagés (waste electrical and electronic equipment - WEEE). La directive définit le cadre pour une reprise et une récupération des appareils usagés applicables dans les pays de la CE.

it

Questo apparecchio dispone di contrassegno ai sensi della direttiva europea 2012/19/UE in materia di apparecchi elettrici ed elettronici (waste electrical and electronic equipment - WEEE). Questa direttiva definisce le norme per la raccolta e il riciclaggio degli apparecchi dismessi valide su tutto il territorio dell'Unione Europea.

nl

Dit apparaat is gekenmerkt in overeenstemming met de Europese richtlijn 2012/19/EU betreffende afgedankte elektrische en elektronische apparatuur (waste electrical and electronic equipment - WEEE). De richtlijn geeft het kader aan voor de in de EU geldige terugname en verwerking van oude apparaten.

da

Dette apparat er klassificeret iht. det europæiske direktiv 2012/19/EU om affald af elektrisk- og elektronisk udstyr (waste electrical and electronic equipment - WEEE). Dette direktiv angiver rammerne for indlevering og recycling af kasserede apparater gældende for hele EU.

no

Dette apparatet er klassifisert i henhold til det europeiske direktivet 2012/19/EU om avhending av elektrisk- og elektronisk utstyr (waste electrical and electronic equipment - WEEE). Direktivet angir rammene for innlevering og gjenvinning av innbytteprodukter.

sv

Denna enhet är märkt i enlighet med den europeiska direktivet 2012/19/EU om avfall som utgörs av eller innehåller elektroniska produkter (waste electrical and electronic equipment - WEEE). Direktivet anger ramarna för inom EU giltigt återtagande och korrekt återvinning av uttjänta enheter.

fi

Tämän laitteen merkintä perustuu käytettyjä sähkö- ja elektroniikkalaitteita (waste electrical and electronic equipment - WEEE) koskevaan direktiiviin 2012/19/EU. Tämä direktiivi määrittää käytettyjen laitteiden palautus- ja kierrätys-säännökset koko EU:n alueella.

es

Este aparato está marcado con el símbolo de cumplimiento con la Directiva Europea 2012/19/UE relativa a los aparatos eléctricos y electrónicos usados (Residuos de aparatos eléctricos y electrónicos RAEE). La directiva proporciona el marco general válido en todo el ámbito de la Unión Europea para la retirada y la reutilización de los residuos de los aparatos eléctricos y electrónicos.

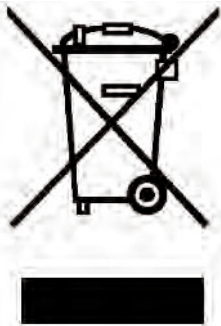

pt

Este aparelho está marcado em conformidade com a Directiva 2012/19/UE relativa aos resíduos de equipamentos eléctricos e electrónicos (waste electrical and electronic equipment - WEEE).

A directiva estabelece o quadro para a criação de um sistema de recolha e valorização dos equipamentos usados válido em todos os Estados Membros da União Europeia.

el

Αυτή η συσκευή χαρακτηρίζεται σύμφωνα με την ευρωπαϊκή οδηγία 2012/19/ΕΕ περί ηλεκτρικών και ηλεκτρονικών συσκευών (waste electrical and electronic equipment - WEEE).

Η οδηγία προκαθορίζει τα πλαίσια για μια απόσυρση και αξιοποίηση των παλιών συσκευών με ισχύ σ' όλη την ΕΕ.

tr

Bu ürün 2012/19/EU sayılı Atık Elektrikli ve Elektronik Ekipmanlar Direktifi'ne göre etiketlenmiştir. Ulusal yönetmelik (Türkiye Resmî Gazetesi No:28300 Tarih: 22.05.2012) Avrupa genelinde geçerli olan, ürünlerin geri toplanması ve geri dönüştürülmesi ile ilgili yapıyı belirtir.

pl

To urządzenie jest oznaczone zgodnie z Dyrektywą Europejską 2012/19/UE oraz polską Ustawą z dnia 29 lipca 2005r. „O zużycym sprzęcie elektrycznym i elektronicznym” (Dz.U. z 2005 r. Nr 180, poz. 1495) symbolem przekreślonego kontenera na odpady. Takie oznakowanie informuje, że sprzęt ten, po okresie jego użytkowania nie może być umieszczany łącznie z innymi odpadami pochodzącymi z gospodarstwa domowego. Użytkownik jest zobowiązany do oddania go prowadzącym zbieranie użytego sprzętu elektrycznego i elektronicznego. Prowadzący zbieranie, w tym lokalne punkty zbiórki, sklepy oraz gminne jednostka, tworzą odpowiedni system umożliwiający oddanie tego sprzętu. Właściwe postępowanie ze zużytym sprzętem elektrycznym i elektronicznym przyczynia się do uniknięcia szkodliwych dla zdrowia ludzi i środowiska naturalnego konsekwencji, wynikających z obecności składników niebezpiecznych oraz niewłaściwego składowania i przetwarzania takiego sprzętu.

hu

Ez a készülék az elhasznált villamossági és elektronikai készülékekről szóló 2012/19/EU irányelvnek megfelelő jelölést kapott.

Ez az irányelv a már nem használt készülékek visszavételének és hasznosításának EU-szerte érvényes kereteit határozza meg.

kk

Бұл құрылғы Электр және электроникалық құралдардың қалдықтарына (waste electrical and electronic equipment WEEE) қатысты 2012/19/EU Еуропа заңнамасына сәйкес келетін таңбасымен белгіленген. Бұл директива қолданған бұйымдарды Еуропа Одағы бойынша қабылдау және қайта өңдеу үшін шеңберлерін белгілейді.

ru

Данный прибор имеет отметку о соответствии европейским нормам 2012/19/EU утилизации электрических и электронных приборов (waste electrical and electronic equipment - WEEE).

Данные нормы определяют действующие на территории Евросоюза правила возврата и утилизации старых приборов.

zh

此吸塵機受歐盟2012/19/EU有關舊電器及電子產品(廢棄電器和電子設備- WEEE)指引監管, 該指引確立了適用於整個歐盟的舊電器回收和再造的規章制度。

th

อุปกรณ์นี้ได้รับการออกแบบมาตามกฎระเบียบของสหภาพยุโรปปี 2012/19/EU ว่าด้วยผลิตภัณฑ์ไฟฟ้าและอิเล็กทรอนิกส์ที่สิ้นอายุ (Waste Electrical and Electronic Equipment - WEEE) กฎระเบียบดังกล่าวเป็นสิ่งที่กำหนดมาตรฐานการกำจัดอุปกรณ์ที่สิ้นอายุตามระเบียบของสหภาพยุโรป

ar

رد 2012/19/EU كىءابورا طبواض قىباطم هاگتسد نىا كىكىنورتكلل و كىقرب هنةك كاه هاگتسد هراب ((waste electrical and electronic equipment - WEEE تىسا هدش صىخشم بوج راهچ ،تىسا ربتعم ابوا رسارس رد هك طبواض نىا كاه هاگتسد تىفاىزاب و تىتفرگ سىبزاب هوپش كلك هنةك كىم نىيىعت ار هنةك

DE Garantie

Bundesrepublik Deutschland
siehe letzte Seite.

Ausland: Für dieses Gerät gelten die von der Vertretung unseres Hauses in dem Kaufland herausgegebenen Garantiebedingungen. Einzelheiten hierüber teilt Ihnen der Händler, bei dem Sie das Gerät gekauft haben, auf Anfrage jederzeit mit.

Zur Inanspruchnahme von Garantieleistungen ist in jedem Fall aber die Vorlage des Kaufbeleges erforderlich.

GB Conditions of guarantee

For this appliance the guarantee conditions as set out by our representatives in the country of sale apply. Details regarding same may be obtained from the dealer from whom the appliance was purchased. For claims under guarantee the sales receipt must be produced.

FR Conditions de garantie

A l'étranger, les conditions de garantie applicables à cet appareil sont celles s'accordées par la filiale du pays concerné.

Celles-ci peuvent être fournies par le Revendeur auprès duquel vous avez acheté l'appareil ou directement auprès de notre filiale. Si vous aviez besoin d'utiliser la garantie, la présentation de la facture d'achat sera nécessaire.

IT Condizioni di garanzia

Per questo apparecchio valgono le condizioni di garanzia stabilite dalla n. Rappresentanza nella rispettiva Nazione.

Il venditore dell'apparecchio è a disposizione per ulteriori chiarimenti. La garanzia viene riconosciuta soltanto se accompagnata da regolare documento fiscale di acquisto rilasciato dal venditore.

NL Garantievoorwaarden

Voor het aangeschafte apparaat gelden de garantievoorwaarden welke door de vertegenwoordiging van de moederorganisatie in het land van aankoop zijn uitgegeven.

Eventuele bijzonderheden hiervoor zal de leverancier, waarbij het apparaat is gekocht, desgevraagd verschaffen.

Om aanspraak te kunnen maken op eventuele garantie is het overleggen van de aankoopbon met koop/en/of leverdatum vereist.

DK Garanti

Garantiebestemmelserne er ikke vedlagt, men fremsendes ved henvendelse til Bosch kundeservice. I øvrigt henvises til købelovens bestemmelser.

NO Leveringsbetingelse

I Norge gjelder NEL's leveringsbetingelser. Disse kan De få hos Deres forhandler eller direkte ved vårt hovedkontor.

SE Konsumentbestämmelser

I Sverige gäller av EHL antagna konsumentbestämmelser.

FI Takuuaikea

Kodintekniikan tuotteille annetaan vähintään kahdentoista (12) kuukauden takuu tuotteesta riippuen. Takuuaikea määritellään kunkin tuotteen osalta erikseen ja se on voimassa annetun määräajan tuotteen ostop. Tuotteen tietyille osille voidaan antaa em. määräajoista poikkeava takuu.

PT Condições de Garantia

Para este aparelho são válidas as condições de garantia emitidas pela nossa representação no país da aquisição. Mais detalhes poderão ser facultados pelo revendedor onde foi adquirido o aparelho.

Para recorrer aos serviços de garantia é imprescindível a apresentação da Factura de Compra e bem assim, do documento de Garantia.

ES Condiciones de garantía

A este aparato son aplicables las condiciones de garantía acordadas por la representación de nuestra firma en el país de compra. Para más detalles sirvanse dirigir al correspondiente establecimiento del ramo en que se ha comprado el aparato. En caso de hacer uso de la garantía es necesario presentar el correspondiente comprobante de compra.

TR Garanti Şartları

Bu cihaz için satışın gerçekleştiği ülkedeki temsilciliğimiz tarafından belirlenen garanti şartları geçerlidir. Garanti şartları ile ilgili detaylı bilgi için; cihazın satın alındığı bayiye ya da Tüketicî Danışma Merkezimize başvurabilirsiniz. Garanti kapsamındaki taleplerinize cevap verilebilmesi için Yetkili Servismize, cihaza ait faturayı veya okunaklı fotokopisini göstermeniz gerekmektedir.

PL Gwarancja

Dla urządzenia obowiązują warunki gwarancyjne wydane przez nasze przedstawicielstwo w kraju zakupu. O szczegółach możecie się Państwo dowiedzieć u sprzedawcy, u którego dokonano zakupu urządzenia. Przy korzystaniu ze świadczeń gwarancyjnych wymagane jest przedłożenie dowodu zakupu.

الضمان AE

لهذا الجهاز تسري شروط الضمان السارية والصادرة عن وكيل شركتنا في بلدكم.

يمكنكم السؤال عن الأمور التفصيلية الخاصة بهذا الشأن وفي أي وقت لدى التاجر الذي قمتم باقتناء هذا الجهاز عنده.

عند المطالبة باستحقاقات الضمان فإنه من الضروري وفي كل حال تقديم قسيمة الشراء .

RU Условия гарантийного обслуживания

Получить исчерпывающую информацию об условиях гарантийного обслуживания Вы можете в Вашем ближайшем авторизованном сервисном центре или в сервисном центре от производителя ООО «БСХ Бытовая Техника», а также найти в фирменном гарантийном талоне, выдаваемом при иродаже.

KK Осы құрылғы үшін сатып алған мемлекетте фирмамыздың өкілеті арқылы шығарылған кепілдік шарттары жарамды болады. Бұл туралы мәліметтерді Сізге құрылғыны сатқан сатушы сұрағаныңызда береді. Кепілдеме қызметтерінен пайдалану үшін әр жағдайда сатып алу туралы чек-қағазының көрсетілуі талап етіледі.

HU Garanciai feltételek

A garanciai feltételeket a 151/2003. (IX.22.) Korm. rendelet szabályozza. A vásárlástól számított 72 órán belüli meghibásodás esetén a kereskedő a készülék cseréjéről dönt. Ez utáni időszakban a Vevőszolgálat gondoskodik a lehető leggyorsabb javítás elvégzéséről.

A garanciára a vásárló a kitöltött garanciajeggyel, vagy a vásárlást igazoló számlával tarthat igényt. A használati utasítás be nem tartása, a garancia elvesztését vonhatja maga után.

Minőségtanúsítás: A 2/1984. (111.10) BkM-lpM rendelete alapján, mint forgalmazó tanúsítjuk, hogy a készülék a vásárlási tájékoztatóban közölt adatoknak megfelel.

A változtatás jogát fenntartjuk.

ZH 本產品適用本公司駐購買國代表所發佈的保固條款。您隨時可向購買本產品的經銷商諮詢相關細節。在任何情況下，出示購買證明均是獲得保修服務的必要的條件。

TH เงื่อนไขการรับประกัน

เงื่อนไขการรับประกันสำหรับอุปกรณ์รุ่นนี้ให้ถือตามที่ตัวแทนจำหน่ายของเราในประเทศที่วางจำหน่ายกำหนดไว้ คุณสามารถขอรายละเอียดเกี่ยวกับเงื่อนไขดังกล่าวได้จากร้านค้าที่จำหน่ายอุปกรณ์รุ่นนี้ในการขอรับการเคลมการรับประกัน จะต้องแสดงใบเสร็จรับเงิน

Όροι Εγγύησης

1. Η εγγύηση καλής λειτουργίας των προϊόντων μας παρέχεται για χρονικό διάστημα είκοσι τεσσάρων (24) μηνών από την ημερομηνία της πρώτης αγοράς που αναγράφεται στη θεωρημένη απόδειξη αγοράς. Για την παροχή της εγγύησης απαιτείται η επίδειξη της θεωρημένης απόδειξης αγοράς στην οποία αναγράφεται ο τύπος και το μοντέλο του προϊόντος.
2. Η εταιρεία μέσα στα ανωτέρω χρονικά όρια, σε περίπτωση πλημμελούς λειτουργίας της συσκευής, αναλαμβάνει την υποχρέωση της επαναφοράς της σε ομαλή λειτουργία και της αντικατάστασης κάθε τυχόν ελαττωματικού μέρους (πλην των αναλώσιμων και των ευπαθών, όπως τα γυάλινα, λαμπτήρες κλπ.). Απαραίτητη προϋπόθεση για να ισχύει η εγγύηση είναι η μη λειτουργία της συσκευής να προέρχεται από την πλημμελή κατασκευή της και όχι επί παραδείγματι από κακή χρήση, λανθασμένη εγκατάσταση, μη τήρηση των οδηγιών χρήσης της συσκευής, ακατάλληλη συντήρηση από πρόσωπα μη εξουσιοδοτημένα από την BSH Οικιακές Συσκευές Α.Β.Ε. ή από εξωγενείς παράγοντες όπως διακοπές ηλεκτρικού ρεύματος ή διαφθοροποίησης της τάσης κλπ.
3. Στην περίπτωση που το προϊόν δεν λειτουργεί σωστά λόγω της κατασκευής του και εφόσον η πλημμελής λειτουργία εκδηλώθηκε κατά την περίοδο εγγύησης, η μονάδα Σέρβις (ή το εξουσιοδοτημένο συνεργείο) της BSH Οικιακές Συσκευές Α.Β.Ε. θα το επισκευάσει με σκοπό τη χρήση για την οποία κατασκευάστηκε, χωρίς να υπάρξει χρέωση για ανταλλακτικά ή την εργασία.
4. Δεν καλύπτονται από την εγγύηση οι κίνδυνοι που σχετίζονται με τη μεταφορά του προϊόντος προς επισκευή στον μεταπωλητή ή προς την μονάδα Σέρβις (ή προς το Εξουσιοδοτημένο Συνεργείο) της BSH Οικιακές Συσκευές Α.Β.Ε. εφόσον δεν πραγματοποιούνται από την BSH Οικιακές Συσκευές Α.Β.Ε. ή από εξουσιοδοτημένο απ' αυτήν πρόσωπο.
5. Όλες οι επισκευές της εγγύησης πρέπει να γίνονται από το Εξουσιοδοτημένο Σέρβις (ή το εξουσιοδοτημένο συνεργείο) της BSH Οικιακές Συσκευές Α.Β.Ε.
6. Η εγγύηση δεν καλύπτει κανένα προϊόν που χρησιμοποιείται πέραν των προδιαγραφών για τις οποίες κατασκευάστηκε (π.χ. οικιακή χρήση).
7. Η εγγύηση καλής λειτουργίας που παρέχεται από τον κατασκευαστή παύει αν αποκολληθούν, αλλοιωθούν ή τροποποιηθούν με οποιοδήποτε τρόπο οι ταινίες ασφαλείας ή οι ειδικές διακριτικές αυτοκόλλητες ετικέτες επί των οποίων αναγράφεται ο αριθμός σειράς ή η ημερομηνία αγοράς.
8. Η εγγύηση δεν καλύπτει:
 - Επισκευές, μετατροπές ή καθαρισμούς που έλαβαν χώρα σε κέντρο Σέρβις μη εξουσιοδοτημένο από την BSH Οικιακές Συσκευές Α.Β.Ε.
 - Λάθος χρήση, υπερβολική χρήση, χειρισμό ή λειτουργία του προϊόντος κατά τρόπο μη σύμφωνο με τις οδηγίες που περιέχονται στα εγχειρίδια χρήσης και/ή στα σχετικά έγγραφα χρήσης, συμπεριλαμβανομένων της πλημμελούς φύλαξης της συσκευής, της πτώσης της συσκευής κλπ.
 - Προϊόντα με δυσανάγνωστο αριθμό σειράς.
 - Ζημιές που προκαλούνται ενδεικτικά από αστραπές, νερό ή υγρασία, φωτιά, πόλεμο, δημόσιες αναταραχές, λάθος τάσεις του δικτύου παροχής ρεύματος, ή οποιοδήποτε λόγο που είναι πέραν από τον έλεγχο του κατασκευαστή ή εξουσιοδοτημένου συνεργείου.
9. Αντικατάσταση της συσκευής γίνεται μόνο εφόσον δεν είναι δυνατή η επιδιόρθωση της κατόπιν πιστοποίησης της αδυναμίας επισκευής από το Εξουσιοδοτημένο Σέρβις (ή το εξουσιοδοτημένο συνεργείο) της BSH Οικιακές Συσκευές Α.Β.Ε.
10. Η κάθε επισκευή ή η αντικατάσταση ελαττωματικού μέρους δεν παρατείνει τον χρόνο εγγύησης του προϊόντος.
11. Εξαρτήματα και υλικά που αντικαθίστανται κατά τη διάρκεια της εγγύησης επιστρέφονται στο συνεργείο.

BSH Οικιακές Συσκευές Α.Β.Ε.

17° χλμ Εθνικής οδού Αθηνών - Λαμίας & Ποταμού 20, 145 64 Κηφισιά, Αθήνα

ΤΑ ΚΕΝΤΡΙΚΑ ΣΗΜΕΙΑ ΕΞΥΠΗΡΕΤΗΣΗΣ ΠΕΛΑΤΩΝ

Αθήνα 17° χλμ Εθνικής οδού Αθηνών – Λαμίας & Ποταμού 20, 145 64 Κηφισιά

Θεσ/νίκη Οδός Χάλκης, Πατριαρχικό Πυλαίας, 570 οι Πυλαία, Τ.Θ. 60017 Θέρμη

Πάτρα Χαραλάμπη 57. 262 24 Ψηλά Αλώνια

Ηράκλειο – Κρήτης Λεωφ. Εθνικής Αντιστάσεως 23 & Καλαμά, 713 06 Ηράκλειο

Κύπρος Αρχ. Μακαρίου Γ 39. 2407 Εγκωμη Λευκωσία, Κύπρος

18182 24 ώρες / 7 ημέρες, τυπική χρέωση κλήσης προς εθνικά δίκτυα

ΠΑΝΕΛΛΑΔΙΚΟ ΤΗΛΕΦΩΝΟ ΕΞΥΠΗΡΕΤΗΣΗΣ ΠΕΛΑΤΩΝ

01/17



**Bosch Çağrı
Merkezi**

444 6 333
7/24 hizmetinizde



BOSCH

(Sabit telefonlardan veya cep telefonlarından alan kodu çevirmeden)

Sabit telefonlardan yapılan aramalarda kullanmakta olduğunuz tarife üzerinden, cep telefonu ile yapılan aramalarda ise kayıtlı olduğunuz GSM operatörünün tarifesi üzerinden ücretlendirme yapılmaktadır.

Yazılı başvurular için adresimiz

BSH Ev Aletleri Sanayi ve Ticaret AŞ

Fatih Sultan Mehmet Mah. Balkan Cad. No: 51 Ümraniye 34771 - İstanbul

Bosch'u tercih ettiğiniz için teşekkür eder, ürününüzü iyi günlerde kullanmanızı dileriz.



KÜÇÜK EV ALETLERİ G A R A N T İ B E L G E S İ

- Cihazınız; kullanma kılavuzunda gösterildiği şekilde kullanılması ve yetkili kıldığımız teknik servis elemanları dışındaki şahıslar tarafından bakım, onarım veya başka bir nedenle müdahale edilmemiş olması şartıyla bütün parçaları dahil olmak üzere tamamen malzeme, işçilik ve üretim hatalarına karşı **2 (İKİ) YIL SÜRE İLE GARANTİ EDİLMİŞTİR.**
- Bu garanti belgesinde yer alan şartlar, Türkiye'de satılan ürünler için geçerlidir.
- Arızaların giderilmesi konusunda uygulanacak teknik yöntemlerin tespiti ile değiştirilecek parçaların saptanması tamamen firmamız aittir.
- Malın tesliminden sonraki yükleme, boşaltma ve sevkiyatı sırasında meydana gelecek arızalar garanti kapsamı dışındadır.
- Kullanma hatalarından meydana gelen hasar, arıza ve bilgilendirme hizmetleri garanti kapsamı dışındadır.
- Voltaj düşüklüğü veya fazlalığı, hatalı elektrik tesisatı, ürün etiketinde yazılı voltajdan farklı voltajda kullanma nedenlerinden meydana gelen hasar ve arızalar garanti kapsamı dışındadır.
- Doğal afetler (Deprem -Sel baskını v.b.) yangın ve yıldırım düşmesinden meydana gelecek arızalar ve hasarlar garanti kapsamı dışındadır.
- Belge üzerine tahrifat yapıldığı, cihazın üzerindeki orijinal seri numarası kaldırıldığı veya tahrifat yapıldığı takdirde garanti geçersizdir.

GARANTİ ŞARTLARI

1. Garanti süresi, malın teslim tarihinden itibaren başlar ve 2 yıldır.
2. Malın bütün parçaları dahil olmak üzere tamamı garantisizdir.
3. Malın ayıplı olduğunun anlaşılması durumunda tüketicisi, 6502 sayılı Tüketicinin Korunması Hakkında Kanunun 11 inci maddesinde yer alan;
 - a- Sözleşmeden önce,
 - b- Satış bedelinden indirim isteme,
 - c- Ücretsiz onarılmasını isteme,
 - d- Satılmanın ayıpsız bir misli ile değiştirilmesini isteme,hakkından birini kullanabilir.
4. **Tüketicinin bu haklarından ücretsiz onarım hakkını seçmesi durumunda satıcı; işçilik masrafı, değiştirilen parça bedeli ya da başka herhangi bir ad altında hiçbir ücret talep etmeksizin malın onarımını yapmak veya yaptırmakla yükümlüdür.** Tüketicisi ücretsiz onarım hakkını üretici veya ithalatçıya karşı da kullanabilir. Satıcı, üretici ve ithalatçı tüketicinin bu hakkını kullanmasından müteselsilen sorumludur.
5. Tüketicinin, **ücretsiz onarım hakkını** kullanması halinde malın;
 - Garanti süresi içinde tekrar arızalanması,
 - Tamiri için gereken azami sürenin aşılması,
 - Tamirinin mümkün olmadığının, yetkili servis istasyonu, satıcı, üretici veya ithalatçı tarafından bir raporla belirlenmesi durumlarında;**tüketicisi malın bedel iadesini, ayıp oranında bedel indirimi veya imkanı varsa malın ayıpsız misli ile değiştirilmesini** satıcıdan talep edebilir. Satıcı, **tüketicinin talebini reddedemez.** Bu talebin yerine getirilmemesi durumunda satıcı, üretici ve ithalatçı müteselsilen sorumludur.
6. Malın tamir süresi **20 iş gününü** geçemez. Bu süre, garanti süresi içerisinde mala ilişkin arızanın Yetkili Servis İstasyonuna veya satıcıya bildirim tarihi, garanti süresi içinde ise malın Yetkili Servis İstasyonuna teslim tarihinden itibaren başlar. Malın arızasının **10 iş günü** içerisinde giderilememesi halinde, üretici veya ithalatçı, malın tamiri tamamlanuncaya kadar benzer özelliklere sahip başka bir malı tüketicinin kullanımına tahsis etmek zorundadır. Malın garanti süresi içerisinde arızalanması durumunda, tamirde geçen süre garanti süresine eklenir.
7. Malın kullanma kılavuzunda yer alan hususlara aykırı kullanılmasıyla kaynaklanan arızalar garanti kapsamı dışındadır.
8. Tüketicisi, garanti veya doğan haklarının kullanılmasını ilgili olarak çıkabilecek uyuşmazlıklarda yerleşim yerinin bulunduğu veya tüketici işleminin yapıldığı **Yerli Tüketici Hakem Heyetine veya Tüketici Mahkemesine** başvurabilir.
9. Satıcı tarafından bu **Garanti Belgesinin** verilmemesi durumunda, tüketici **Gümrük ve Ticaret Bakanlığı Tüketicinin Korunması ve Piyasa Gözetimi Genel Müdürlüğüne** başvurabilir.

Bu ürün Bosch için BSH Ev Aletleri San. ve Tic. A.Ş. tarafından imal/ithal edilmektedir.

BSH EV ALETLERİ SAN. VE TİC. A.Ş.

Fatih Sultan Mehmet Mah. Balkan Cad. No: 51 Ümraniye 34771 - İstanbul
Tel.: (0216) 528 90 00 Faks: (0216) 528 91 88

Marka	Ürün İsmi
Bosch	Kahve Makinası
Bosch	Dilim Kesici
Bosch	EkmeK Kızartma Mak.
Bosch	Su Isıtıcı (Kettle)
Bosch	Mikser
Bosch	Mutfak Robotu
Bosch	Kahve Değirmeni
Bosch	Tost Makinası
Bosch	Kıyma Makinası
Bosch	Saç Kurutma Mak.
Bosch	Baskül
Bosch	Şarjlı El Süpürgesi
Bosch	Ütü
Bosch	Blender
Bosch	Saç Şekillendirme cihazı
Bosch	Meyva Sıkacağı
Bosch	Meyva ve Sebze Sıkacağı
Bosch	Masaj Aletleri

Değerli Müşterimiz

Bosch Çağrı Merkezi 444 6 333 no.lu telefon numarası ile, 7 gün 24 saat hizmet vermektedir. Doğrudan bu numarayı çevirerek satış öncesi ve satış sonrası hizmetlerimizden faydalanabilirsiniz.

Bosch Çağrı Merkezimize ayrıca www.bosch-home.com/tr adresindeki Müşteri Hizmetleri bölümünde bulunan Müşteri Hizmetleri Formunu doldurarak ya da 0216 528 91 88 no.lu telefona faks çekerek de ulaşabilirsiniz.

Yetkili Servis listemize aşağıda yazılı internet adreslerinden veya çağrı merkezi numaramızdan ulaşabilirsiniz.

www.bosch-home.com/tr

www.bosch-yetkiliservisi.com

Aşağıda yer alan konularda yardımcı olmanızı rica ederiz.

1. Cihazınızı kullanma kılavuzunda belirtilen hususlara göre kullanmaya özen gösteriniz.
2. Ürününüzle ilgili hizmet talebiniz olduğunda yukarıda yazılı telefonlardan Çağrı Merkezimizi arayınız.
3. Hizmet için gelen teknisyene "BOSCH YETKİLİ SERVİS" kimlik kartını sorunuz. Bu kimlik kartı, 18 yaşından küçük elemanlara verilmemektedir.
4. Yetkili servisimiz, cihazınızda yapılan herhangi bir işlemde sonra size servis fişini düzenleyip vermek zorundadır. Bu servis fişini mutlaka isteyiniz ve kesinlikle saklayınız.



DİKKAT

Garanti süresinin anlaşmazlık durumunda fatura tarihi esas alınacağından bu belge ile birlikte faturanın veya yazılı okunaklı fotokopisinin saklanması gereklidir.

ÜRETİCİ VEYA İTHALATÇI FİRMANIN SATICI FİRMANIN

Ünvanı : BSH Ev Aletleri Sanayi ve Ticaret A.Ş. Ünvanı :

Adresi : FSM Mh. Balkan Cd. No.51, Adresi :
Ümraniye 34771 İstanbul Telefonu :

Telefonu : 0216 528 90 00 Pbx Faks :

Faks : 0216 528 91 88 E-posta :

E-posta : boschcagrimerkezi@bshg.com Fatura Tarih ve sayısı :

Yetkilinin imzası :  Teslim Tarihi ve yeri :

Yetkilinin imzası :

Firmanın Kaşesi:

BSH Ev Aletleri Sanayi ve Ticaret A.Ş.

Firmanın Kaşesi :

MALIN

Cinsi : KÜÇÜK EV ALETLERİ

Markası : BOSCH

Modeli :

Garanti Süresi : 2 YIL

Azami tamir süresi : 20 İŞ GÜNÜ

Bandrol ve Seri No. :

Информация о бытовой технике, произведенной под контролем концерна БСХ Хаусгерете ГмБХ, Карл-Вери-Штр. 34, 81739 Мюнхен, Германия в соответствии с требованиями Федерального Закона РФ от 23 ноября 2009 г. № 261-ФЗ, законодательства о техническом регулировании и законодательства о защите прав потребителей Российской Федерации

Продукция: пылесосы

Товарный знак: Bosch

ВНИМАНИЕ! Ассортимент продукции постоянно обновляется. Технические характеристики продукции, в том числе энергоэффективности, постоянно совершенствуются. Продукция регулярно проходит обязательную процедуру подтверждения соответствия согласно действующему законодательству. Информацию о реквизитах актуальных сертификатов соответствия и сроках их действия, актуальную информацию о классе и характеристиках энергоэффективности продукции, информацию об актуальном ассортименте продукции можно получить у организации, выполняющей функции иностранного изготовителя на территории Российской Федерации ООО «БСХ Бытовые Приборы», 198515, Санкт-Петербург, г. Петергоф, ул. Карла Сименса, д.1 лит. А, филиал в г. Москва, 119071, ул. Малая Калужская, д.15, телефон (495) 737-2777, факс (495) 737-2798.

Компания ООО «БСХ Бытовые Приборы», 198515, Санкт-Петербург, г. Петергоф, ул. Карла Сименса, д.1 лит. А, филиал в г. Москва, 119071, ул. Малая Калужская, д.15, телефон (495) 737-2777, факс (495) 737-2798 осуществляет свою деятельность по подтверждению соответствия продукции от имени производителя на единой таможенной территории Евразийского экономического союза в соответствии с действующими техническими регламентами, в качестве уполномоченного Изготовителем лица, а также выполняет требования, предусмотренные Законом РФ №184-ФЗ «О техническом регулировании» для лица, выполняющего функции иностранного изготовителя на территории Российской Федерации.

Импортером в Российскую Федерацию продукции, сертифицированной в качестве серийно производимой, является ООО «БСХ Бытовые Приборы», 198515, Санкт-Петербург, г. Петергоф, ул. Карла Сименса, д.1 лит. А, филиал в г. Москва, 119071, ул. Малая Калужская, д.15, телефон (495) 737-2777.

Организацией, указываемой на продукции в целях идентификации продукции и осуществляющей первичное размещение продукции на рынке Европейского союза, является Роберт Бош Хаусгерете ГмБХ Карл-Вери-Штр. 34, 81739 Мюнхен, Германия (Robert Bosch Hausgeräte GmbH, Carl-Wery-Str. 34, 81739 München, Germany).

Юридическим лицом (изготовителем), осуществляющим от своего имени изготовление продукции и ответственным за ее соответствие требованиям применимых технических регламентов, является БСХ Хаусгерете ГмБХ, Карл-Вери-Штр. 34, 81739 Мюнхен, Германия (BSH Hausgeräte GmbH, Carl-Wery-Str. 34, 81739 München, Germany).

При перевозке, погрузке, разгрузке и хранении продукции следует руководствоваться, помимо изложенных в инструкции по эксплуатации, следующими требованиями:

- Запрещается подвергать продукцию существенным механическим нагрузкам, которые могут привести к повреждению продукции и/или нарушению ее упаковки.
- Необходимо избегать попадания на упаковку продукции воды и других жидкостей.

Перед перевозкой или передачей на хранение бывшей в эксплуатации продукции при отрицательной температуре необходимо убедиться в отсутствии в продукции воды.

Продукция предназначена к использованию в условиях температуры выше 0°С и относительной влажности, не превышающей 93%.

Перед началом эксплуатации продукции, длительное время находившейся под воздействием отрицательной температуры, необходимо выдержать ее в условиях комнатной температуры несколько часов.

Правила реализации продукции определяются предприятиями розничной торговли в соответствии с требованиями действующего законодательства.

Указания по утилизации продукции содержатся в инструкции по эксплуатации и могут быть уточнены у муниципальных органов исполнительной власти.

Для продукции, реализованной изготовителем в течение срока действия сертификата соответствия, этот сертификат действителен при ее поставке, продаже и использовании (применении) в течение срока службы, установленного в соответствии со статьей 18 Закона РФ о защите прав потребителей. Срок службы на продукцию указан производителем в листочке «Информация изготовителя о гарантиях и сервисном обслуживании».

Продукция может быть идентифицирована по модельному обозначению (поле «E-Nr.»), аббревиатурному типу (поле «Тур» и товарному знаку Bosch, нанесенным на продукцию, упаковку и (или) содержащимся в эксплуатационных документах. В соответствии с внутренним стандартом изготовителя бытовая техника идентифицируется по следующей схеме:

E-Nr. <материальный номер> / <индекс сервисной службы>

Материальный номер представляет собой буквенно-цифровое обозначение продукции длиной не более 10 символов, используемое при продаже (именуемое модельным обозначением или моделью бытового прибора) торговой марки Bosch. Материальный номер (модель) указывается между кодовым словом «E-Nr.» и косой чертой «/».

Индекс сервисной службы – двузначное цифровое обозначение, присваиваемое единице продукции в процессе производства и используемое сервисной службой.

Эксплуатационные документы разрабатываются в унифицированной форме для широкого ассортимента продукции, поэтому изготовителем предусмотрено указание торгового обозначения прибора в эксплуатационных документах как полностью, так и частично, при условии, что это позволяет определить принадлежность данного эксплуатационного документа к бытовому прибору, сопровождаемому этим эксплуатационным документом. Установление в процессе идентификации соответствия характеристик бытового прибора положениям, содержащимся в прилагаемых к нему эксплуатационных документах, проводится путем анализа информации, изложенной в эксплуатационных документах.

В состав эксплуатационных документов, предусмотренных изготовителем для продукции, могут входить настоящая информация, инструкция (руководство) по эксплуатации, информация об условиях гарантийного и сервисного обслуживания.

Маркирование продукции осуществляется изготовителем на типовой табличке прибора, на упаковочной этикетке, непосредственно на упаковке прибора, а также может производиться иными способами, обеспечивающими доступное и наглядное представление информации о приборе в местах продаж.



Продукция, которая прошла процедуру подтверждения соответствия согласно требованиям технических регламентов Таможенного союза и/или технических регламентов Евразийского экономического союза, маркируется единым знаком обращения продукции на рынке государств-членов Таможенного союза (Евразийского экономического союза).

Продукция соответствует следующим техническим регламентам Таможенного союза:

- ТР ТС 020/2011 Электromагнитная совместимость технических средств
- ТР ТС 004/2011 О безопасности низковольтного оборудования
- ТР ЕАЭС 037/2016 Об ограничении применения опасных веществ в изделиях электротехники и радиоэлектроники с даты вступления его в силу

Эксплуатационные документы на продукцию выполняются на русском языке. Эксплуатационные документы на государственных языках государств-членов Евразийского экономического союза, отличных от русского, при наличии соответствующих требований в законодательстве можно безвозмездно получить у торгующей организации-резидента соответствующего государства-члена Евразийского экономического союза.

Информация о комплектации продукции представлена в торговых залах, может быть запрошена по телефону бесплатной «горячей линии» (800) 200-2961, а также доступна в интернете на сайте производителя <http://www.bosch-home.ru>

Торговое обозначение	Апробационный тип	Сертификат соответствия			Страна-изготовитель
		Регистрационный номер	Дата выдачи	Действует до	
BVH21621	VXAS011V16	C-DE.АЯ46.В.73181	20.01.2016	19.01.2021	Китай
BVH21622	VXAS011V16	C-DE.АЯ46.В.73181	20.01.2016	19.01.2021	Китай
BVH21631	VXAS011V16	C-DE.АЯ46.В.73181	20.01.2016	19.01.2021	Китай
BVH21632	VXAS011V16	C-DE.АЯ46.В.73181	20.01.2016	19.01.2021	Китай
BVH216R53	VXAS011V16	C-DE.АЯ46.В.73181	20.01.2016	19.01.2021	Китай
BVH625M1	VCA5010V25	C-DE.АЯ46.В.73181	20.01.2016	19.01.2021	Китай
BVHMOVE1N	VXAS010V00	C-DE.АЯ46.В.73181	20.01.2016	19.01.2021	Китай
BVHMOVE2N	VXAS010V00	C-DE.АЯ46.В.73181	20.01.2016	19.01.2021	Китай
BVHMOVE3N	VXAS010V00	C-DE.АЯ46.В.73181	20.01.2016	19.01.2021	Китай
BCHE256N1	VCA5010V25	C-DE.АЯ46.В.73181	20.01.2016	19.01.2021	Китай
BCHE65R125K	VCA5010V25	C-DE.АЯ46.В.73181	20.01.2016	19.01.2021	Китай
BCHEATH18	VCA5010V18	C-DE.АЯ46.В.73181	20.01.2016	19.01.2021	Китай
BCHEATH25	VCA5010V25	C-DE.АЯ46.В.73181	20.01.2016	19.01.2021	Китай
BCHEATH25K	VCA5010V25	C-DE.АЯ46.В.73181	20.01.2016	19.01.2021	Китай
BCHE8L2561	VCA5010V25	C-DE.АЯ46.В.73181	20.01.2016	19.01.2021	Китай
BCHE8ZOOO	VCA5010V25	C-DE.АЯ46.В.73181	20.01.2016	19.01.2021	Китай
BGC1U1550	VRBS22X2V0	C-DE.АЯ46.В.73521	12.02.2016	11.02.2021	Польша
BGC4U2230	VRBS22X4V0	C-DE.АЯ46.В.73521	12.02.2016	11.02.2021	Польша
BGL252000	VBS25Z2V0	C-DE.АЯ46.В.76070	18.08.2016	17.08.2021	Германия
BGL252101	VBS25Z2V0	C-DE.АЯ46.В.76070	18.08.2016	17.08.2021	Германия
BGL252103	VBS25Z2V0	C-DE.АЯ46.В.76070	18.08.2016	17.08.2021	Германия
BGL32000	VBS22Z4V0	C-DE.АЯ46.В.73215	22.01.2016	21.01.2021	Германия
BGL32003	VBS22Z4V0	C-DE.АЯ46.В.73215	22.01.2016	21.01.2021	Германия
BGL32500	VBS25Z4V0	C-DE.АЯ46.В.73215	22.01.2016	21.01.2021	Германия
BGL35MOV14	VBS22Z35M	C-DE.АЯ46.В.73215	22.01.2016	21.01.2021	Германия
BGL35MOV15	VBS22Z35M	C-DE.АЯ46.В.73215	22.01.2016	21.01.2021	Германия
BGL35MOV16	VBS22Z35M	C-DE.АЯ46.В.73215	22.01.2016	21.01.2021	Германия
BGL35MOV40	VBS22Z35M	C-DE.АЯ46.В.73215	22.01.2016	21.01.2021	Германия
BGL35SPORT	VBS25Z35M	C-DE.АЯ46.В.73215	22.01.2016	21.01.2021	Германия
BGL42130	VBS22Z4V0	C-DE.АЯ46.В.73215	22.01.2016	21.01.2021	Германия
BGL42455	VBS25Z4V0	C-DE.АЯ46.В.73215	22.01.2016	21.01.2021	Германия
BGL42530	VBS25Z4V0	C-DE.АЯ46.В.73215	22.01.2016	21.01.2021	Германия
BGL72294	VBS22Q8V0	C-DE.АЯ46.В.76070	18.08.2016	17.08.2021	Германия
BGL8PRO4	VBS18Q8V0	C-DE.АЯ46.В.76317	06.09.2016	05.09.2021	Германия
BGL8PRO5IR	VBS22Q8V0	C-DE.АЯ46.В.76070	18.08.2016	17.08.2021	Германия
BGL8SIL59D	VBS07Q8V0	C-DE.АЯ46.В.76070	18.08.2016	17.08.2021	Германия
BGN21700	VBS18Z2V0	C-DE.АЯ46.В.73018	29.12.2015	28.12.2020	Германия
BGN21702	VBS18Z2V0	C-DE.АЯ46.В.73018	29.12.2015	28.12.2020	Германия
BGN21800	VBS18Z2V0	C-DE.АЯ46.В.73018	29.12.2015	28.12.2020	Германия
BGS11700	VBS22X2V0	C-DE.АЯ46.В.73521	12.02.2016	11.02.2021	Турция
BGS11702	VBS22X2V0	C-DE.АЯ46.В.73521	12.02.2016	11.02.2021	Турция
BGS11703	VBS22X2V0	C-DE.АЯ46.В.73521	12.02.2016	11.02.2021	Турция
BGS1U1800	VRBS22X2V0	C-DE.АЯ46.В.73521	12.02.2016	11.02.2021	Польша
BGS1U1802	VRBS22X2V0	C-DE.АЯ46.В.73521	12.02.2016	11.02.2021	Польша
BGS1U1805	VRBS22X2V0	C-DE.АЯ46.В.73521	12.02.2016	11.02.2021	Польша
BGS21830	VBS22X2V0	C-DE.АЯ46.В.73521	12.02.2016	11.02.2021	Турция
BGS21832	VBS22X2V0	C-DE.АЯ46.В.73521	12.02.2016	11.02.2021	Турция
BGS21833	VBS22X2V0	C-DE.АЯ46.В.73521	12.02.2016	11.02.2021	Турция
BGS2UPWER1	VRBS25X2V0	C-DE.АЯ46.В.73521	12.02.2016	11.02.2021	Польша
BGS2UPWER2	VRBS25X2V0	C-DE.АЯ46.В.73521	12.02.2016	11.02.2021	Польша
BGS2UPWER3	VRBS25X2V0	C-DE.АЯ46.В.73521	12.02.2016	11.02.2021	Польша
BGS31800	VBS22X4V0	C-DE.АЯ46.В.73521	12.02.2016	11.02.2021	Турция
BGS3U1800	VRBS22X4V0	C-DE.АЯ46.В.73521	12.02.2016	11.02.2021	Польша
BGS42230	VBS22X4V0	C-DE.АЯ46.В.73521	12.02.2016	11.02.2021	Турция
BGS42234	VBS22X4V0	C-DE.АЯ46.В.73521	12.02.2016	11.02.2021	Турция
BGS42242	VBS22X4V0	C-DE.АЯ46.В.73521	12.02.2016	11.02.2021	Турция
BGS4GOLD	VBS18X4V0	C-DE.АЯ46.В.59123	23.07.2013	22.07.2018	Турция
BGS4U2234	VRBS25X2V0	C-DE.АЯ46.В.73521	12.02.2016	11.02.2021	Польша
BGS4U2242	VRBS25X4V0	C-DE.АЯ46.В.73590	17.02.2016	16.02.2021	Польша
BGS4UGOLD4	VRBS25X4V0	C-DE.АЯ46.В.73590	17.02.2016	16.02.2021	Польша
BGS52530	VCBS25X5V0	C-DE.АЯ46.В.73590	17.02.2016	16.02.2021	Китай
BGSSPWVER	VCBS25X5V0	C-DE.АЯ46.В.73590	17.02.2016	16.02.2021	Китай
BGSSZOOO1	VCBS22X5V0	C-DE.АЯ46.В.73521	12.02.2016	11.02.2021	Китай
BGSSZOOORU	VCBS25X5V0	C-DE.АЯ46.В.73590	17.02.2016	16.02.2021	Китай
BGS62530	VCBS25X6V0	C-DE.АЯ46.В.73590	17.02.2016	16.02.2021	Китай
BHN09070	VXAS021V09	C-DE.АЯ46.В.77397	16.11.2016	15.11.2021	Китай
BHN14090	VXAS021V14	C-DE.АЯ46.В.77397	16.11.2016	15.11.2021	Китай
BHN20110	VXAS021V20	C-DE.АЯ46.В.77397	16.11.2016	15.11.2021	Китай
BKS3003	VCA5010V00	C-DE.АЯ46.В.73181	20.01.2016	19.01.2021	Китай
BSA2680	VBS556V20	C-DE.АЯ46.В.73018	29.12.2015	28.12.2020	Германия
BSB2884	BSS5	C-DE.АЯ46.В.73215	22.01.2016	21.01.2021	Германия
BSB2982	BSS5	C-DE.АЯ46.В.73215	22.01.2016	21.01.2021	Германия
BSG61800RU	VBS5600V00	C-DE.АЯ46.В.73018	29.12.2015	28.12.2020	Германия
BSG62185	VBS5600V02	C-DE.АЯ46.В.73215	22.01.2016	21.01.2021	Германия
BSG62186	VBS5600V02	C-DE.АЯ46.В.73215	22.01.2016	21.01.2021	Германия
BSGL2MOV30	VBS556V20	C-DE.АЯ46.В.73018	29.12.2015	28.12.2020	Германия
BSGL2MOV31	VBS556V20	C-DE.АЯ46.В.73018	29.12.2015	28.12.2020	Германия
BSGL32180	VBS5600V02	C-DE.АЯ46.В.73215	22.01.2016	21.01.2021	Германия
BSGL32383	VBS5625V00	C-DE.АЯ46.В.73215	22.01.2016	21.01.2021	Германия
BSGL52531	VBS25Z5V0	C-DE.АЯ46.В.73215	22.01.2016	21.01.2021	Германия
BSM1805RU	VCBS118V00	C-DE.АЯ46.В.73018	29.12.2015	28.12.2020	Китай
BSN1701RU	VCBS118V00	C-DE.АЯ46.В.73018	29.12.2015	28.12.2020	Китай
BSN2100RU	VCBS122V00	C-DE.АЯ46.В.73018	29.12.2015	28.12.2020	Китай

Информация изготовителя о гарантийном и сервисном обслуживании

Круглосуточный телефон службы поддержки*:

8 (800) 200-29-61

Официальный сайт в Интернете:

www.bosch-home.ru

Адреса авторизованных сервисных центров, а также вся информация по сервисному обслуживанию доступна на официальном сайте в Интернете: www.bosch-home.ru.

Рекомендуем Вам пользоваться услугами только авторизованных сервисных центров.

Оригинальные аксессуары и средства по уходу для бытовой техники Bosch Вы можете приобрести в нашем фирменном интернет-магазине: www.bosch-home.ru/store. С условиями заказа, оплаты и доставки Вы можете ознакомиться на сайте. Также оригинальные аксессуары и средства по уходу Вы можете приобрести в авторизованных сервисных центрах.

1. Изделие _____ 2. Модель _____

Пункты 1-2 заполняются только в случае, если эти данные не содержатся в документах о покупке изделия (кассовый чек и/или товарный чек, товарная накладная).

3. Данная информация распространяется на малые бытовые приборы товарного знака Bosch: кофеварки, кофемашинки, кофемолки, весы, кухонные комбайны, миксеры, пылесосы, резки, тостеры, утюги, фены, распрямители для волос, электрошайки, соковыжималки, измельчители, блендеры, гладильные доски, ванночки, наполные весы, утюги, паровые станции, гладильные доски и аналогичные им изделия.



4. Уважаемые дамы и господа, сообщаем Вам, что подтверждение соответствия нашей продукции обязательным требованиям в соответствии с законодательством осуществляется в форме обязательной сертификации и декларирования соответствия. Информацию об обязательном подтверждении соответствия наших приборов, в том числе данные о номере сертификата соответствия (декларации о соответствии) и сроке его (ее) действия Вы можете получить в ООО «БСХ Бытовые Приборы».

Наша продукция производится под контролем транснациональной корпорации «БСХ Хаусгерате ГмбХ», адрес штаб-квартиры: 81739 Мюнхен, Карл-Вери Штрассе 34, Германия (BSH Hausgeräte GmbH, Carl-Wery-Str. 34, 81739 München, Germany).

Организацией, выполняющей функции иностранного изготовителя, уполномоченной на основании договора с ним, является ООО «БСХ Бытовые Приборы», 198515, Санкт-Петербург, г. Петергоф, ул. Карла Сименса, д.1 лит. А, филиал в г. Москва, 119071, ул. Малая Калужская, д.15, телефон (495) 737-2777, факс (495) 737-2798.

5. Обязательные сведения о технических характеристиках прибора приведены на типовой табличке прибора или на его этикетке и/или в сопроводительной документации.

6. Аксессуары и средства по уходу

Для безупречного функционирования Вашей техники и ухода за ней производитель рекомендует использовать только оригинальные аксессуары и средства по уходу. Оригинальные аксессуары разработаны производителем, они идеально подходят именно для Вашего прибора. Оригинальные аксессуары и средства по уходу соответствуют самым высоким требованиям качества товарного знака Bosch, они проходят заводские испытания для обеспечения максимальной надежности в работе. По всем вопросам, связанным с аксессуарами и средствами по уходу для Вашей бытовой техники, Вы можете обратиться в авторизованные сервисные центры или по телефону службы поддержки.

7. Гарантия изготовителя

Фирма изготовитель предоставляет на приобретенный Вами в Российской Федерации бытовой прибор гарантию в соответствии с действующим законодательством РФ сроком 1 год. На приобретенный в Республике Беларусь бытовой прибор, к которому при покупке был выдан гарантийный талон, действуют гарантийные условия, не противоречащие законодательству Республики Беларусь.

8. Вниманию! Важная информация для потребителей

Данный прибор предназначен для использования исключительно для личных, семейных, домашних и иных нужд, не связанных с осуществлением предпринимательской деятельности либо удовлетворением бытовых потребностей в офисе предприятия, учреждения или организации. Использование прибора в целях, отличных от вышеуказанных, является нарушением правил надлежащей эксплуатации прибора.

Наличие фирменной заводской типовой таблички на приборе обязательно! Пожалуйста, убедитесь в ее наличии и сохраните ее на приборе в течение всего срока службы прибора. Удаление таблички ведет к обезличению прибора и к возможным нарушениям правил его эксплуатации.

Изготовитель не несет ответственность за недостатки в приборе, если сервисной службой будет доказано, что они возникли после передачи прибора потребителю вследствие нарушения им правил пользования, транспортировки, хранения, действий третьих лиц, непреодолимой силы (пожара, природной катастрофы и т.п.), попадания бытовых насекомых и грызунов, воздействия иных посторонних факторов, а также вследствие существенных нарушений технических требований, оговоренных в инструкции по эксплуатации, в том числе нестабильности параметров электросети, установленных ГОСТ 32144-2013.

Для подтверждения даты покупки прибора при гарантийном ремонте или предъявлении иных предусмотренных законом требований убедительно просим Вас сохранять документы о покупке (чек, квитанцию, иные документы, подтверждающие дату и место покупки). Соблюдение рекомендаций и указаний, содержащихся в инструкции по эксплуатации (правилах пользования), поможет избежать проблем в эксплуатации прибора и его обслуживании.

Неисправные узлы приборов в гарантийный период бесплатно ремонтируются или заменяются новыми. Решение вопроса о целесообразности их замены или ремонта остается за службами сервиса.

9. Информация о сервисе

В период и после истечения гарантийного срока наша Служба Сервиса, а также мастерские наших партнеров всегда готовы предложить Вам свои услуги. Список адресов уполномоченных изготовителем пунктов авторизованного сервисного обслуживания находится на официальном сайте в Интернете: www.bosch-home.ru.

Срок службы малых бытовых приборов (кроме кухонных комбайнов и пылесосов) составляет 2 года. Срок службы кухонных комбайнов и пылесосов составляет 5 лет. Срок службы изделия исчисляется с даты его покупки, либо при невозможности ее определения, с даты изготовления изделия, нанесенной на типовую табличку изделия. В соответствии со стандартом изготовителя дата изготовления маркируется FD ГГММ, где ГГ – год изготовления минус 1920, а ММ – месяц изготовления. Для определения года изготовления прибора необходимо к 1920 прибавить число ГГ.

* Бесплатный круглосуточный телефон для звонков на территории РФ.

B34C065N1-1M00 03/2017



BOSCH

Разработано для жизни

Garantiebedingungen DEUTSCHLAND (DE)

Die nachstehenden Bedingungen, die Voraussetzungen und Umfang unserer Garantieleistung beschreiben, lassen die Gewährleistungsverpflichtungen des Verkäufers aus dem Kaufvertrag mit dem Endabnehmer unberührt.

Für dieses Gerät leisten wir Garantie gemäß nachstehenden Bedingungen:

1. Wir beheben unentgeltlich nach Maßgabe der folgenden Bedingungen (Nr. 2 - 6) Mängel am Gerät, die nachweislich auf einem Material- und/ oder Herstellungsfehler beruhen, wenn sie uns unverzüglich nach Feststellung und innerhalb von 24 Monaten nach Lieferung an den Erstendabnehmer gemeldet werden. Zeigt sich der Mangel innerhalb von 6 Monaten ab Lieferung, wird vermutet, dass es sich um einen Material- oder Herstellungsfehler handelt.

2. Die Garantie erstreckt sich nicht auf leicht zerbrechliche Teile wie z.B. Glas oder Kunststoff bzw. Glühlampen.

Eine Garantiepflicht wird nicht ausgelöst durch geringfügige Abweichungen von der Soll-Beschaffenheit, die für Wert und Gebrauchstauglichkeit des Gerätes unerheblich sind, oder durch Schäden aus chemischen und elektrochemischen Einwirkungen von Wasser, sowie allgemein aus anomalen Umweltbedingungen oder sachfremden Betriebsbedingungen oder wenn das Gerät sonst mit ungeeigneten Stoffen in Berührung gekommen ist. Ebenso kann keine Garantie übernommen werden, wenn die Mängel am Gerät auf Transportschäden, die nicht von uns zu vertreten sind, nicht fachgerechte Installation und Montage, Fehlgebrauch, eine nicht haushaltsübliche Nutzung, mangelnde Pflege oder Nichtbeachtung von Bedienungs- oder Montagehinweisen zurückzuführen sind.

Der Garantieanspruch erlischt, wenn Reparaturen oder Eingriffe von Personen vorgenommen werden, die hierzu von uns nicht ermächtigt sind, oder wenn unsere Geräte mit Ersatzteilen, Ergänzungs- oder Zubehörteilen versehen werden, die keine Originalteile sind und dadurch ein Defekt verursacht wird.

3. Die Garantieleistung erfolgt in der Weise, dass mangelhafte Teile nach unserer Wahl unentgeltlich instandgesetzt oder durch einwandfreie Teile ersetzt werden.

Geräte, die zumutbar (z.B. im PKW) transportiert werden können, und für die unter Bezugnahme auf diese Garantie eine Garantieleistung beansprucht wird, sind unserer nächstgelegenen Kundendienststelle oder unserem Vertragskundendienst zu übergeben oder zuzusenden. Instandsetzungen am Aufstellungsort können nur für stationär betriebene (feststehende) Geräte verlangt werden.

Es ist jeweils der Kaufbeleg mit Kauf- und/oder Lieferdatum vorzulegen. Ersetzte Teile gehen in unser Eigentum über.

4. Sofern die Nachbesserung von uns abgelehnt wird oder fehlschlägt, wird innerhalb der oben genannten Garantiezeit auf Wunsch des Endabnehmers kostenfrei gleichwertiger Ersatz geliefert.

5. Garantieleistungen bewirken weder eine Verlängerung der Garantiefrist, noch setzen sie eine neue Garantiefrist in Lauf. Die Garantiefrist für eingebaute Ersatzteile endet mit der Garantiefrist für das ganze Gerät.

6. Weitergehende oder andere Ansprüche, insbesondere solche auf Ersatz außerhalb des Gerätes entstandener Schäden sind - soweit eine Haftung nicht zwingend gesetzlich angeordnet ist - ausgeschlossen.

Diese Garantiebedingungen gelten für in Deutschland gekaufte Geräte. Werden Geräte ins Ausland verbracht, die die technischen Voraussetzungen (z.B. Spannung, Frequenz, Gasarten, etc.) für das entsprechende Land aufweisen und die für die jeweiligen Klima- und Umweltbedingungen geeignet sind, gelten diese Garantiebedingungen auch, soweit wir in dem entsprechenden Land ein Kundendienstnetz haben. Für im Ausland gekaufte Geräte gelten die von unserer jeweils zuständigen Landesvertretung herausgegebenen Garantiebedingungen. Diese können Sie über Ihren Fachhändler, bei dem Sie das Gerät gekauft haben, oder direkt bei unserer Landesvertretung anfordern.

Beachten Sie unser weiteres Kundendienst-Angebot:

Auch nach Ablauf der Garantie stehen Ihnen unser Werkskundendienst und unsere Servicepartner zur Verfügung.

Robert Bosch Hausgeräte GmbH
Carl-Wery-Str. 34 / 81739 München // Germany

Für Produktinformationen sowie Anwendungs- und Bedienungsfragen aus Deutschland:

Bosch-Infoteam

(Mo-Fr: 8.00-18.00 Uhr erreichbar)

Tel.: 0911 70 440 040 oder unter

bosch-infoteam@bshg.com