



TCL多媒体科技控股有限公司
运营中心-惠州TV工厂-PE部
产品辅助设计室(外销订单)

美工制作表

PRODUCTION FORM

基 本 信 息	制作表编号: HZ2017-11-227R	客 户 信 息	牌子名称: TCL L32S6FS	美工资料升级专用栏
	物料编号: 72-NT63PS-XAPAB		销往地: RUSSIA	
	内 容: 说明书		BOM编号: H7-32P60HN-URNA0AA	
	型 号: 32S6		批 次 号: ELQ132730E	
	机 芯: NT63PS-EU		日 期: 2017-11-22	

LCD美工资料内部局域网查阅路径: <http://pdm.tcl.com:9080/index.jsp>

- 内容: i) 稿件比例(SCALE) : 1:1
 ii) 尺寸(SIZE) : A5
 iii) 颜色(COLOUR) : 白底黑字, 80g双胶纸.

英语+俄语, 英语在前俄语在后,

72-NT63PS-EAP1A的英语和俄语
 包含英语和俄语的底座安装插页70-STDS6F-EEM1A
 俄语以业务签名确认为准

俄语封面有: ЖИДКОКРИСТАЛЛИЧЕСКИЙ ЦВЕТНОЙ ТЕЛЕВИЗОР
 俄语有产品参数, 地址等信息

制 作 人 邱美茜
 PREPARED BY: _____

项目/美工工程师
 ENG.CHECKED BY: _____

市场业务中心确认
 CONFIRM BY: _____

TCL

SMART TV
OPERATION MANUAL
L32S6FS L43S6FS L49S6FS

COLOR YOUR WORLD

Figures and illustrations in this User's Guide are provided for reference only and may differ from actual product appearance. Product design and specifications may be changed without notice.

Table of Contents

Chapter 1: Introduction

Precautions	3
Warning	3
Product	3
Power and Plug	3
Power Cord and Signal Cable	3
Use Environment	3
Cleaning.....	3
Hanging the TV Set on the Wall.....	3
Remote Control Functions	5
Installing Batteries	5

Chapter 2: Getting Started

Switching On	6
Switching Off	6
Network Connection	7
Connecting to a Wired Network.....	7
Connecting to a Wireless Network.....	7
Network Settings	8
Connecting to a Wired Network.....	8
Connecting to a Wireless Network.....	8
Initial Setup	9

Chapter 3: Basic TV Operations

Accessing Channels	10
Watching Connected Devices	10
Adjusting Volume	10
Accessing Smart TV Homepage	10
Using TV Settings Menu	10

Chapter 4: Using More of Your TV

Installing Channels	11
Common Interface	11
Using the Common Interface Module	11
Accessing Common Interface Services.....	11
Using Subtitles	11
Turning On/Off Subtitles	11
Enabling Subtitle Languages on Digital TV Channels	11
Selecting a Subtitle Type on Digital TV Channels	11

Using Teletext	12
Selecting Decoding Page Language	12
Digital Teletext Language	12
Network Wake Up	12
T-Link	12
Enabling or Disabling T-Link.....	12
Using Auto Power On	12
Using Auto Standby	12
Time Shift	12
Quick Access to Time Shift.....	12
PVR (Personal Video Recorder)	13
EPG (Electronic Program Guide)	13
Share&See	13
Connecting to Your PC	13
Enabling Share&See Function	14
Adding Media from Your PC for Sharing.....	14
Share&See Application.....	14
WiFi Display	14
Using Instant Power On	14
Password in Parental Control	14

Chapter 5: Other Information

Problems & Solutions	15
Troubleshooting	16
Legal Statement	17
Table Stand Installation	18

Precautions

Read all of the instructions before operating the set. Keep these instructions well for future use.

Warning

Never place a television set in an unstable location. A television set may fall, causing serious personal injury or death. Many injuries, particularly to children, can be avoided by taking simple precautions such as:

- Using cabinets or stands recommended by the manufacturer of the television set.
- Only using furniture that can safely support the television set.
- Ensuring the television set is not overhanging the edge of the supporting furniture.
- Not placing the television set on tall furniture (for example, cupboards or bookcases) without anchoring both the furniture and the television set to a suitable support.
- Not placing the television set on cloth or other materials that may be located between the television set and supporting furniture.
- Educating children about the dangers of climbing on furniture to reach the television set or its controls.

If your existing television set is being retained and relocated, the same considerations as above should be applied.

Product

- Do not block or cover the ventilation openings on the back cover.
- Do not push objects of any kind into this unit through the cabinet slots as they could touch the current carrying parts or short-circuit parts, resulting in fire, electric shock, or damage to the unit.
- Do not attempt to open the cabinet as this may cause damage. There are no parts inside you can service by yourself. Refer all servicing to qualified personnel.
- Do not touch the screen surface with fingers as this may scratch or mar the TV screen.
- Do not impact the TV screen with hard pressure as this may damage the TV screen severely.

Power and Plug

- Unplug the set under the following conditions:
 - If the set will not be used for a long period of time.
 - If the power cord or the power outlet/plug is damaged.
 - Follow the instructions to install and adjust the product. Adjust those controls that are covered in these operating instructions as improper adjustment of other controls may result in damage. If this happens, unplug the set and refer to the service personnel.
 - If the set is subject to impact or has been dropped and the cabinet has been damaged.
- Where the mains plug or an appliance coupler is used as disconnect device, the disconnect device shall remain readily operable.

(*Where an all-pole mains switch is used as the disconnect device, the switch shall remain readily operable.)

Power Cord and Signal Cable

- Do not allow anything to rest on or roll over the power cord and the signal cable.
- Protect the power cord and the signal cable from being trampled.
- Do not overload the power cord or the power outlet.
- Do not expose the power cord and the signal cable to moisture.

Use Environment

- Do not place the set on an unstable cart, stand, or table.
- Place the set on a place that allows good ventilation.
- Do not use the set near damp, and cold areas.
- Do not expose the set to excessive heat such as direct sunlight, fire, or the like and no naked flame sources, such as lighted candles, should be placed on the apparatus.
- Do not expose the set to dripping or splashing and no objects filled with liquids, such as vases, shall be placed on the apparatus.
- Do not use the set in dusty environments.
- Operating Temperature: 5°C to 35°C (41°F to 95°F)
Operating Humidity: 20% to 80%, non-condensing
Storage Temperature: -15°C to 45°C (5°F to 113°F)
Storage Humidity: 10% to 90%, non-condensing

Cleaning

- Dust the set by wiping the screen and the cabinet with a soft, clean cloth or some special liquid cleaner.
- Do not apply excessive force to the screen when cleaning.
- Do not use water or other chemical cleaner to clean the screen as this may damage the surface of the TV screen.

Hanging the TV Set on the Wall

Warning: This operation requires two people.

To ensure a safe installation, observe the following safety notes:

- Check that the wall can support the weight of the TV set and wall mount assembly.
- Follow the mounting instructions provided with the wall mount.
- The TV set must be installed on a vertical wall.
- Make sure to use only screws suitable for the material of the wall.
- Make sure that the TV set cables are placed so that there is no danger of tripping over them.

All other safety instructions about our TV sets are also applicable here. (**Note: Certain TV model is not designed to be mounted to the wall. Wall Mount Bracket is not included.**)

Sockets

Note: The location and names of the sockets on the TV may vary according to TV model, and not all sockets available on all models.



LAN

This socket can be used to connect to external modem or network access equipment.

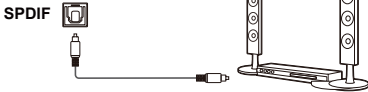

SPDIF socket (output)

This socket can be used to connect a compatible digital audio receiver.

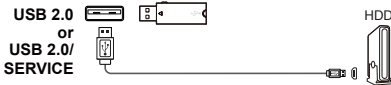

USB 2.0 or USB 2.0/SERVICE socket (input)

This socket can be used to connect a USB device.

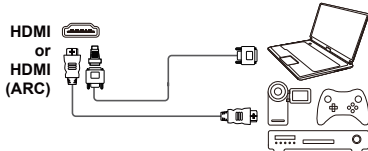

HDMI or HDMI (ARC) socket (input)

The HDMI (High-Definition Multimedia Interface) socket lets you connect a device, such as a Blu-ray player, with an HDMI output for best picture quality. It also provides an uncompressed digital connection that carries both video and audio data by way of an integrated mini-plug cable.



ANTENNA/CABLE IN socket (input)

This socket can be used to connect the outside aerial or cable network.



SATELLITE IN socket (input)

This socket can be used to connect a coaxial cable to receive the signal from your satellite receiver.

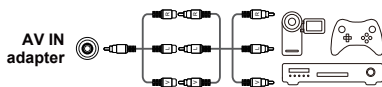

AV IN adapter socket (input)

This socket can be used to connect a range of equipment, including video recorders, camcorders, decoders, satellite receivers, DVD players, or games consoles.

Note: You must connect the attached AV adapter cable with three color jacks to this socket first, and then use the yellow jack for VIDEO connection and the red and white jacks for AUDIO connection.



Headphone socket (output)

This socket can be used to connect headphones or stereo earphones.

Note: When the Headphone socket is connected, the speakers will be muted.

Warning: Excessive sound pressure from earphones and headphones can cause hearing loss.



COMMON INTERFACE socket









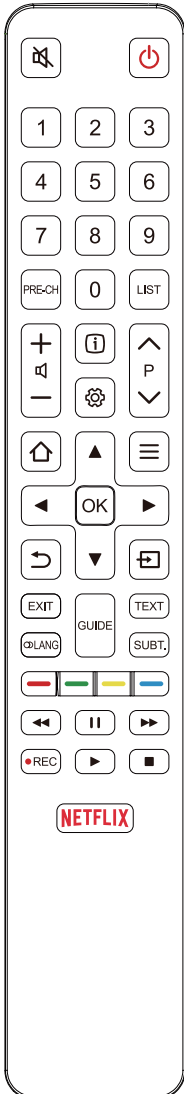







This socket can be used to watch encrypted digital TV channels by inserting a common interface module and a card provided by a digital TV service operator.

Remote Control Functions

Most of your television's functions are available via the menus that appear on the screen. The remote control(s) supplied with your set can be used to navigate through the menus and to configure all the general settings.

Note: Figures and illustrations in this operation manual are provided for reference only and may differ from actual product appearance. Certain function may not be available for some models, e.g. GUIDE/SUBTITLE/REC functions are only available under DTV source. And DTV is not available for certain model.



-  To switch the sound off and back on.
-  Standby / quit standby.
- Numeric buttons** To enter channel numbers or a digit.
- PRE-CH** To return to the previous channel.
- LIST** To display the channel list.
-  To control the volume.
-  To display program information, if available.
-  To display the Settings menu.
- P** To change channels.
-  To access or exit the Smart TV homepage.
-  To display the Option menu.
-  Navigation direction buttons.
- OK** To confirm an entry or selection.
-  To return to the previous menu or quit an App.
-  To select input source.
- EXIT** To exit the Settings menu.
- LANG** To select a sound type available for selected analogue TV program; to select an audio language available for selected digital TV program.
- GUIDE** To toggle the Electronic Program Guide on or off (only available for digital channels).
- TEXT** To toggle Teletext on or off.
- SUBT.** To select a subtitle language available for selected digital TV program.
- Color buttons** To perform the corresponding function indicated at the bottom of the screen.
 -  To start fast reverse.
 -  To pause playback.
 -  To start fast forward.
 -  To record programs under DTV source.
 -  To start playback.
 -  To stop playback.
- NETFLIX** To access Netflix. (Not available for some models.)

Installing Batteries

1. Push to open the back cover as illustrated.
2. Insert two AAA batteries according to the polarities marked on the battery case.
3. Replace the back cover as illustrated.

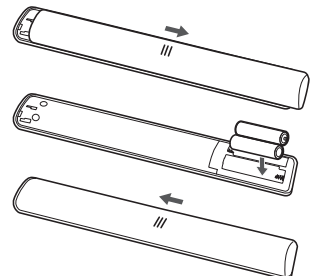

Switching On

Follow the instructions on this page on how to switch on your TV set and the remote control before going on to following pages describing how to use the channel set-up procedure.

1. Insert two AAA batteries in the remote control.

Precautions on using batteries:

- Only use the battery types specified.
- Make sure you use the correct polarity.
- Do not mix new and used batteries.
- Do not use rechargeable batteries.
- Do not expose batteries to excessive heat such as sunshine, fire or the like, throw them in a fire, recharge them or try to open them, as this could cause them to leak or explode.
- Remove the batteries from the remote control if you are not using it for a long period of time.
- Attention should be drawn to the environmental aspects of battery disposal.

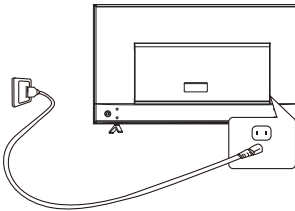

2. Connect the power cable FIRST to the television, THEN to a mains socket. (**Note:** If the power cable is connected to the television, please only connect the power cable to the mains socket.)

Your TV set should only be connected to an AC supply. It must not be connected to a DC supply. If the plug is detached from the cable, do not, under any circumstances, connect it to a mains socket, as there is a risk of electric shock.

Note: The figures are for representation only, the location of power socket of the television may differ depending on the model.

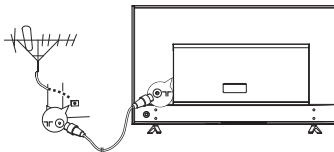

3. Connect an outside aerial to the ANTENNA IN socket at the back of the TV set.

The aerial socket (75 OHM - VHF / UHF / cable) can be used for connecting an external aerial or other equipment fitted.

Note: If you want to receive the signal from your cable or cable box, please connect a coaxial cable to the CABLE IN socket at the back of the TV set.

4. When powered on, the TV will be turned on directly or be in standby mode.

If the power indicator lights up, the TV set is in standby mode. Press the  button on the remote control or on the TV set to turn on the TV.

Switching Off

- To put the TV set into standby mode, press the  button on the remote control. The TV set remains powered up, but with low energy consumption.
- To switch off the TV set, unplug the mains socket from the mains outlet.

Network Connection



Your TV will require an internet connection to operate all functions. Data usage charges may apply. Please refer to your Internet Service Provider (ISP) for additional information.

To access the Internet, you must subscribe to high speed broadband Internet service with your Internet service provider (ISP).

Your TV can be connected to your home network in two ways:

- Wired, using the RJ45 (LAN) connector on the back panel.
- Wireless, using the internal wireless and your home wireless network.

Note: Instructions below are just the usual ways to connect your TV to the wired or wireless network. The connection method may be different depending on your actual network configuration. If you have any questions about your home network, please refer to your ISP.

Connecting to a Wired Network

To connect to a wired network:

1. Ensure you have:
 - An Ethernet cable long enough to reach your TV
 - A router or modem with an available Ethernet port
 - A high-speed Internet connection
 - An Ethernet (LAN) port on the back of the TV
2. Connect your Ethernet cable to the router and to the Ethernet port on the back of the TV.
3. Use the **Network** menu to configure the TV.

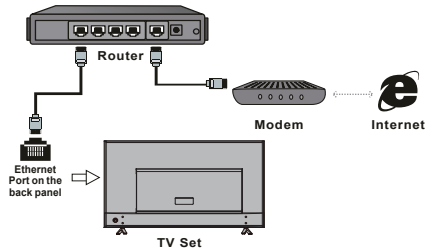

Connecting to a Wireless Network

To connect to a wireless network:

1. Ensure you have:
 - A router broadcasting a high-speed wireless signal
 - A high-speed Internet connection
2. Use the **Network** menu to configure the TV.

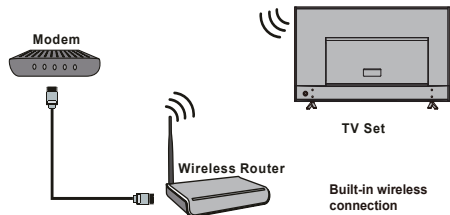

Network Settings

You can set up your TV so that it can access the Internet through your local area network (LAN) using a wired or wireless connection.

Connecting to a Wired Network

1. Press  on the remote control, select **Network > Internet connection** and press **OK/▶** to enter.
2. Press **▲/▼** to select **On** and press **OK** to confirm.
3. Press **▲/▼** to select **Interface**, then select **Ethernet** and press **OK** to confirm.
4. Press **▲/▼** to select **IP settings** and press **OK/▶** to enter. You can set **Address type** to **Auto** or **Manual**.
 - Select **Auto** if you want the TV to acquire and enter the needed IP address automatically.
 - Select **Manual** if you want to enter your IP address manually, then:
 - Press **▼** to go to the first entry field.
 - Enter the **IP Address**, **Subnet Mask**, **Default Gateway**, **Primary DNS** and **Secondary DNS** values. Use the numeric buttons to enter numbers and the **▲/▼/◀/▶** buttons to move from one entry field to another.
 - Once **IP setting** is completed, press **▲/▼/◀/▶** to select **OK** and press **OK** to confirm. The set will try to connect to the network and inform you about the result. Press **↵** to return to the **Network** menu.

Connecting to a Wireless Network

Your TV is equipped to be connected to your home network wirelessly. To do that you need a wireless router or modem.

1. Press  on the remote control, select **Network > Internet connection** and press **OK/▶** to enter.
2. Press **▲/▼** to select **On** and press **OK** to confirm.
3. Press **▲/▼** to select **Interface**, then select **Wireless** and press **OK** to confirm.
4. Press **▲/▼** to select **Wireless settings** and press **OK/▶** to enter. You can set the wireless network connection in 3 ways:
 - **a) Scan**
 - Press **▲/▼** to select **Scan** and press **OK/▶** to enter. The TV will search all access points within range. Access points found by the TV will be displayed.
 - Press **▲/▼** to select an available access point, then press **OK/▶** to connect.
 - Press **↵** to return to the **Wireless settings** menu.

*Note: If you select a protected access point, you will have to enter the corresponding password. Press **OK** on the remote control to display the virtual keyboard to enable you to enter the password.*

- **b) Manual**

Press **▲/▼** to select **Manual** and press **OK/▶** to enter. You will be prompted to enter the correct SSID of an available wireless router to set up the connection. Press **↵** to return to the **Wireless settings** menu.
 - **c) Auto**



If your AP (Access Point) supports WPS (Wi-Fi Protected Setup), you can connect to the network via PIN (Personal Identification Number) or PBC (Push Button Configuration). WPS will automatically configure the SSID and WPA key in either mode.

Press **▲/▼** to select **Auto** and press **OK/▶** to enter.
 - **PIN:** Select **PIN** and press **OK/▶** to enter. Choose a random PIN code. Make sure this code is installed on the AP. (For the procedures, refer to your router manual.) Select **OK** and press **OK** to set up the connection.
 - **PBC:** If your router has a PBC push button, select **PBC** and press **OK/▶** to enter. Press the PBC push button on your router within 2 minutes before you select **OK** and press **OK** again. Your TV will automatically acquire all the network setting values it needs and connect to your network.
 - Press **↵** to return to the **Wireless settings** menu.
 - Press **↵** to return to the **Network** menu.
5. Press **EXIT** or  to close the menu.







TV Buttons

If the batteries in your remote control are run down, you can use the buttons on your TV set. They have the following functions:

For models with below buttons on the set:

	
	
	Features (Short press)
	⏻ (Long press)

For models with below buttons on the set:

	TV mode	In menus
	P [^]	▲
	P ^v	▼
		▶
		◀
	Features (Long press)	Features (Long press)
	OK (Short press)	OK (Short press)

For models with only one button on the set:

	Power on/Standby
--	------------------

Note:

Figures and illustrations are provided for reference only and may vary depending on the model.

Initial Setup

The first time you switch the set on, the **Welcome** screen appears, which guides you through the initial setup process. Follow the on-screen instructions to finish the initial setup process such as selecting the language, connecting to the network, scanning channels, and more. During each step, either make a choice or skip the step. If you skip a step, you can perform the setup later from the settings menu.

Note: *If the channel search retrieved only the analogue channels it could be caused by poor broadcasting and therefore is not covered by manufacturer warranty. Manufacturers cannot be held responsible for lack of or poor broadcasting in some areas.*

Accessing Channels

Using the numeric buttons: press the corresponding numeric buttons on the remote control to access the channels.

Using the P \wedge buttons: press the P \wedge buttons on the remote control or the corresponding buttons on the TV set to scroll through the channels.

Using the LIST button: press the LIST button on the remote control to display the channel list and press $\blacktriangle/\blacktriangledown/\blacktriangleleft/\blacktriangleright$ and OK to select channels.

Watching Connected Devices

Press \square on the remote control to display the source list. Press $\blacktriangle/\blacktriangledown$ to select TV or other input sources and press OK to confirm.

You can also press \square on the remote control to display the homepage, press $\blacktriangleleft/\blacktriangleright$ to move to the TV area, then press $\blacktriangle/\blacktriangledown$ and OK to select the input source.

Adjusting Volume

Volume control: press the \mathbb{V} buttons on the remote control or the corresponding buttons on the TV set to increase or decrease the volume.

Sound mute: press the \mathbb{M} button to temporarily mute the sound. Press this button again or the \mathbb{V} button to restore the sound.

Accessing Smart TV Homepage

Allows you to enjoy Internet Applications (Apps) and specially adapted Internet websites, and perform system settings for your TV. You can make controlling with the TV remote control.

WARNING:

- Configure the network settings before using Smart TV applications.
- Slow responses and/or interruptions may occur, depending on your network conditions.
- If you experience a problem using an application, please contact the content provider.

- According to circumstances of the content provider, an application's updates or the application itself may be discontinued.
 - Depending on your country's regulations, some applications may have limited service or not be supported.
 - Changes in application content may be made without prior notice by the service provider.
1. Press \square on the remote control to display the Smart TV homepage.
 2. Press $\blacktriangle/\blacktriangledown/\blacktriangleleft/\blacktriangleright$ and OK to enter the desired Apps, functions or settings.
 3. Press \blacktriangleleft to return to the homepage.
 4. Press \square again to exit the homepage.

Note: Since the connection with Internet takes time, it's recommended that you wait a few minutes to use the Smart TV feature after activation of TV from standby.

Using TV Settings Menu



Allows you to adjust TV settings, such as picture and sound.

1. Press \mathbb{S} on the remote control to display the Settings menu.
2. Press $\blacktriangle/\blacktriangledown$ to select the desired item, then press OK/ \blacktriangleright to enter the corresponding submenu.
3. In submenus, press $\blacktriangle/\blacktriangledown$ to select menu options, then press OK/ \blacktriangleright to enter the option list, the adjustment interface, or the corresponding submenu.
4. Press \blacktriangleleft to return to the previous menu.
5. Press EXIT or \mathbb{S} to close the menu.

Note: You can also press \equiv on the remote control, select **Settings** (if available) and press OK to enter the Settings menu. Some options may not be available for certain signal sources.

Installing Channels

This section describes how to search and store channels automatically. This may be done in any of the cases below:

- you have skipped the channel installation step in the initial setup;
 - you are prompted that there are no channels in TV mode;
 - you want to update your channels.
1. In TV mode, press  on the remote control and select **Channel > Channel scan**. Press **OK/▶** to enter.
 2. The TV installs and arranges channels according to your country. Press **▲/▼** to select **Country**, and press **OK/▶** to enter. Enter the default password 1234 or your own password in case you have changed the password in the **System > Lock** menu. Press **▲/▼** to select your country and press **OK** to confirm.
 3. Press **▲/▼** to select **Tuner mode** and press **◀/▶** to select **Cable**, **Antenna** or **Satellite**. (*Note: Satellite option is available only in selected models.*)
 4. Press **▲/▼** to select **Automatic search** and press **OK/▶** to enter.
 5. Press **▲/▼** to select other options to configure.
 6. After configuration is completed, press **OK** to select **Search** and press **OK** to start scanning channels.
 7. The channel search may take a few minutes. After the automatic search, channels are arranged in a preset order. If you wish to hide or swap channels, press  on the remote control, select **Channel > Channel organizer** and press **OK/▶** to enter.

Common Interface

(* not available for some models)

Encrypted digital TV channels can be decoded with a common interface module and a card provided by a digital TV service operator.

The common interface module may enable several digital services, depending on the operator and services you choose (for example, pay TV). Contact your digital TV service operator for more information about services and terms.

Using the Common Interface Module

WARNING: Switch off your TV before inserting a common interface module. Be sure to follow the instructions described below. Wrong insertion of a common interface module may damage both the module and your TV.

1. Following the directions printed on the common interface module, gently insert the module into the common interface slot on the TV.
2. Push the module in as far as it will go.

3. Turn on the TV and wait for the common interface function to be activated. This may take several minutes.

Note: Do not remove the common interface module from the slot. Removing the module will deactivate the digital services.

Accessing Common Interface Services



After inserting and activating the common interface module, press  on the remote control, select **System > Common Interface** and press **OK/▶** to enter. This menu option is only available if the common interface module is correctly inserted and activated. On-screen applications and content are provided by your digital TV service operator.

Note: This feature is only available under DTV source.



Using Subtitles

You can enable subtitles for each TV channel. Subtitles are broadcast via Teletext or DVB-T/DVB-C digital broadcasts. With digital broadcasts, you have the additional option of selecting a preferred subtitle language.

Turning On/Off Subtitles



1. Press  on the remote control, select **Channel > Subtitle** and press **OK/▶** to enter.
2. Select the **Subtitle** option, press **▲/▼** to select **On** or **Off** and press **OK** to confirm.
3. Press **EXIT** or  to close the menu.

Enabling Subtitle Languages on Digital TV Channels

1. Press  on the remote control, select **Channel > Subtitle > Digital subtitle language** and press **OK/▶** to enter.
2. Press **▲/▼** to select a subtitle language as your preferred language and press **OK** to confirm.
3. Press **▲/▼** to select **Digital subtitle language 2nd** and press **OK/▶** to enter.
4. Press **▲/▼** to select a secondary subtitle language and press **OK** to confirm.
5. Press **EXIT** or  to close the menu.



Shortcut operation: Press **SUBT.** on the remote control to directly select a subtitle language available for the selected digital TV program.

Selecting a Subtitle Type on Digital TV Channels

1. Press  on the remote control, select **Channel > Subtitle > Subtitle type** and press **OK/▶** to enter.
2. Press **▲/▼** to select a subtitle type and press **OK** to confirm. You can select **Hearing Impaired** to display the hearing impaired subtitles with your selected language.
3. Press **EXIT** or  to close the menu.



Using Teletext

Selecting Decoding Page Language

1. Press  on the remote control, select **Channel > Teletext > Decoding page language** and press **OK/▶** to enter.
2. Press **▲/▼** to select a proper type of language in which Teletext will display and press **OK** to confirm.
3. Press **EXIT** or  to close the menu.

Digital Teletext Language

On digital TV channels, depending on the broadcaster, you may be able to enjoy a service with multiple initial Teletext pages in different languages. This function allows you to select an available language as primary language, which relates to different initial Teletext pages.

1. Press  on the remote control, select **Channel > Teletext > Digital teletext language** and press **OK/▶** to enter.
2. Press **▲/▼** to select a language and press **OK** to confirm.
3. Press **EXIT** or  to close the menu.

Network Wake Up

This function allows you to turn on your TV from standby mode via a network. To use this function, please make sure:

1. Your TV is connected to an effective home network;
2. The desired controller, such as a smartphone, is connected to the same network as your TV;
3. An App which supports network waking up function has been installed into the controller;
4. **Network standby** is set to **On** in the **Network** menu.

When the TV is in network standby mode, you can use the App to wake up the TV remotely.

T-Link

Use this function to search for CEC devices connected to the HDMI sockets in your TV and enable auto power on and auto standby between the TV and CEC devices.

Enabling or Disabling T-Link

1. Press  on the remote control, select **T-Link** and press **OK/▶** to enter.
2. Press **▲/▼** to select **T-Link** and press **OK/▶** to enter.
3. Press **◀/▶** to select **On** or **Off** and press **OK** to confirm.
4. Press **EXIT** to close the menu.

Using Auto Power On

Enables the TV to automatically power on when you power on a CEC device (e.g. DVD) with the device's remote. Select **On** to enable this function.

Using Auto Standby



Enables all CEC devices to automatically go to the standby mode when you turn off the TV with the TV remote. Select **On** to enable this function.

Note: *The CEC functions depend on the devices connected and it is possible that some devices may not interoperate correctly when connected to this TV. The user manual or the manufacturer of the problematic devices should be consulted for further information.*

Time Shift

Note: *This option is only available when **Time Shift** is set to **On**: Select **Settings> Channel> Time Shift**, press **OK/▶** to enter and use **▲/▼** to set **Time Shift to On** or **Off**.*

Allows you to pause, fast forward and rewind live TV, so you don't have to miss any part of your favorite programs. Before you use the function, connect a USB drive to the TV first. For the first time, you should complete the disk setup for the USB drive.

1. Press  on the remote control and select **Time Shift**, then press **OK/▶** to confirm.
2. Follow the directions on the screen to do the disk setup if you use time shift for the first time.
3. After the disk setup is done, time shift will start, and the time shift menu displays on the screen.
4. For later use, press  and select **Time Shift**. press **OK/▶** to display the time shift menu and operate according to the on-screen prompt.
5. Pressing **Stop** button stops the time shift and exits.
 - When the time shift menu disappears and only the timing of the time shift remains on the screen, you can press **OK** to call out the time shift menu.

Notes:

- *This feature is available only for digital channels.*
- *Before you plug the USB drive to TV, make sure you have backed up the data on the drive to avoid unforeseen malfunction and data loss.*
- *We recommend that you use a USB drive with at least 1GB free space and a disk speed faster than 5.0MB/sec.*
- *The bigger the USB drive free space for time shift, the bigger the recording length.*









Quick Access to Time Shift

Insert a USB disk, press **PAUSE (II)** on the remote control, it will access **Time Shift** automatically.

PVR (Personal Video Recorder)

Allows you to record your favorite TV programs. Before you use the function, connect a USB drive to the TV first.

Note: *The feature is available only in selected products and, due to specific TV network limitations and country technical requirements, might not be available in product or place of installation. Feature might also be blocked by TV network due to copyright protection (HD content, recording protection). Please use  on the remote control to check if the feature is available in your product.*













1. Press  on the remote control and select **PVR**.
2. Press **OK**/ to enter and select **Record**. It starts to record automatically.
3. Press **BLUE** button on the remote control and use // to adjust the recording duration.
4. Press **OK**/ to stop recording manually, the recorded file will be saved. In normal operation, the recording will stop automatically when the recording duration expires.
5. In recording, the PVR mini pane will also show on the screen to indicate the recording progress.
6. To watch the recorded program, exit PVR mode first, Press  and select **PVR > PVR list**, or press  and go to **TV > Media > PVR**, then select the related record file. Press **OK** to play. (It is the same if you record a digital radio program).

Notes:

- *This feature is available only for digital non-encrypted channels. Even when CICAM (CI or CI+) is inserted, this feature is not available on encrypted channels.*
- *Before you connect the USB drive to the TV, make sure you have backed up the data in the drive to avoid the loss of your important data due to unforeseen malfunction.*
- *The bigger the USB drive free memory for the PVR function, the bigger the recording length.*
- *If you want to change channel or signal source during recording, store the recording data before changing the channel or source.*
- *The TV cannot play files normally if the parameters of the file exceed the limitations of the system, the file format is not supported, the file is damaged, or the file cannot be decoded.*
- *Do not disconnect the USB drive when the system is reading a file or transmitting data, otherwise the system or the drive may be damaged.*

EPG (Electronic Program Guide)

EPG is an on-screen guide that displays scheduled digital TV programs. You can navigate, select and view programs.

1. Press **GUIDE** on the remote control, the **Program Guide** menu will appear, which allows you to get information about the current or next program playing on each channel. Navigate through the different programs using the /// buttons on the remote control.
2. Use the related buttons shown at the bottom of the screen to view EPG.
 - **Prev day:** Press  to display EPG of the previous day.
 - **Next day:** Press  to display EPG of the next day.
 - **Filter:** Program guide filter for digital TV programs.
 - Press  to display the type list of the program.
 - Navigate through the different types using the / buttons on the remote control.
 - Select one or more types, which you want to highlight from the type list, press **OK** to select or deselect. A checkmark will appear to the left of the type when selected.
 - Press  to select **SubType** and press **OK** to confirm.
 - **Schedule list:** Press the yellow button to bring up the **Schedule list** menu.
 - Press the red button to add a schedule.
 - Press the green button to delete a selected schedule.
 - Press **OK** to edit a selected schedule.
 - **Add schedule:** Press the **RED** button to set the schedule. Use the / buttons to choose **Channel Number, Start Date, Start Time, End Time, Schedule type, or Repeat type**, then press **OK** to enter each item and set according to your requirement. Then use  button to highlight [**Add schedule**]. Press **OK** to add the selected program into your schedule list.
3. Press **GUIDE** or **EXIT** to exit EPG.

Share&See

Note: *Share&See is DLNA-compatible.*

Connecting to Your PC

Make sure to set up a wired or wireless connection from your TV to a router first. Then connect your PC to your router either through a network cable or wirelessly. Also make sure to select **Network > Internet connection** and select **On**, and that your computer firewall won't block the connection.

Using More of Your TV

Enabling Share&See Function

Press  on the remote control, select **Smart TV > Share&See** and press **OK/▶** to enter. Press **▲/▼** to select **On** and press **OK** to confirm. Follow the steps in turn specified hereafter, then you can enjoy recorded videos, images and music saved on your PC.

Adding Media from Your PC for Sharing

Install a DLNA media server on your PC. The simple and familiar server you may install is Microsoft Windows Media Player 11 and above. Set your media server to allow your TV to access the designated files on your PC.

Share&See Application

Select **Media** from the homepage and press **OK** to enter. Then you can view pictures, listen to music or watch videos, which are stored on your PC.

Supported file formats:

Picture	JPEG, PNG, BMP
Music	MP3, WMA, LPCM
Video	FLV, TS, MP4

Notes:

- If **Share&See** is switched on, the TV will display the list of available DLNA servers which are available in local network.
- Content from third-party DLNA servers may not play correctly on your TV due to compatibility problems.
- When sharing media files from a PC, certain features may be unavailable and, due to the file and encoding formats used, playback issues may occur.
- Because of network related conditions, playback of media files may not be error-free. When this happens, play them from a USB drive.

WiFi Display

(*not available for some models)

WiFi display allows you to share screen and sound of your device such as a smartphone or a tablet to your TV, wirelessly (i.e. without cables). This makes it possible to view on your TV, at the same time, what your smartphone or tablet is showing. For example, you can launch a video on your smartphone and display it simultaneously on your TV, or use your tablet as game controller with content displayed on the big screen of your TV.

Whenever you want to use WiFi display, you must first activate this function in your TV. To do it follow the steps below:



1. Press  on the remote control, select **Smart TV > WiFi display** and press **OK** to enter. You will see details for this function.

2. Find the WiFi display function in your device. Different devices may have different names for this function.
3. Then click the "connection" function on the device. If connected successfully, you will see on your TV screen what the device is showing.

Note: Does not guarantee that the use of the WiFi display function will be smooth or error-free since not all devices are compatible with the WiFi display function.

Using Instant Power On

It enables you to turn on your TV within 5 seconds from standby mode.

1. Press  on the remote control, select **System > Instant power on** and press **OK/▶** to enter.
2. Press **▲/▼** to select **On** and press **OK/▶** to confirm.
3. Press **EXIT** or  to close the menu.

Note: This function increases standby power consumption.

Password in Parental Control

- The default password is 1234. You can change it to a new one.
- The super password is 0423. If you forget your code, enter the super password to override any existing codes.

Problems & Solutions

Note: Problems & solutions 1 to 2 are for the TV models which have network functions, so users of non-connected TV models can disregard them.

1. Fail to link to the network.

- Check if your TV is connected with the network;
- Reboot your TV;
- Consult your internet service provider, to confirm if access of your router is supported. Refer to the operation manual of your router.
- Make sure your TV is connected to a router, and make sure your router is powered on. Check that your router/modem has an internet connection, and that your Ethernet cables/wireless connection is OK. Test your connection with a computer to make sure it is OK. Should the problem persist, contact customer service.

2. The video could not be played smoothly.

- Videos from your USB flash drive --- It may result from data transmission, or its code flow is far beyond the supported formats of this TV set.
- Videos downloaded from internet, or online videos.
 - a. It may be caused by the lower bandwidth of your network. A high network speed is required to handle online videos.
 - b. Peak internet usage times may affect the bandwidth.
 - c. Check if any other computers on the same network are also operating, as they may be using up bandwidth. Especially if they are downloading or playing on-line videos.
 - d. The video may not be smooth itself, it is not the problem of your TV or network.

3. When two mobile hard disks are connected with the TV at the same time, they will not be recognized some times.

- All mobile hard disks consume a lot of power, which may result in power supply problems. We recommend inserting only one hard disk, or a low power consumption mobile hard disk.

4. The video from a mobile hard disk (USB) is playing with no sound.

- The audio format of the video in your mobile hard disk is not supported by the TV player.

5. Some videos fail to play.

- The formats of the videos may not be supported by the TV, especially videos shot by certain kinds of cameras, generally with their private protocol of formats, which are not compatible with your TV.

6. Video stops playing midway.

- Mistakes may occur when videos are copied or compressed, so they may automatically stop playing during playback.

7. What should I pay attention to, when I do SW updating?

- No power cuts when SW updating;
- Avoid any operations with your remote control when SW updating;
- Depending on your internet connection speed, the software updating process may take some time.

8. There are no distinct changes of TV interface after SW updating.

- Under certain conditions, SW updating may not only update or add new functions but also improve the performance of the TV set, without distinct changes to the user interface. Also, there may be no changes to the user interface at all.

9. What should I do when SW updating process stops due to a sudden power-off?

- If you do SW updating by USB, do not pluck the USB from your TV, and restart your TV to continue SW updating; If you do SW updating by Network, also restart your TV and check if it is well functioned.

10. With a USB device being inserted into the TV in advance, I am prompted that no USB devices are detected after I access Media, why?

- There may be something wrong with your mobile hard disk(s), damaged or with low voltage. You could increase power supply by inserting the two plugs on one end on the USB wire into TV's USB port simultaneously.

11. External device cannot be recognized.

- Some external devices (e.g. webcam, smart phone, tablet, game handle, and external wireless adapter) may not be compatible with the TV and cannot be supported for certain functions (nScreen, wireless display, gesture control, face recognition, if any). Please try a similar device. If it does not work, contact your local dealer.

Troubleshooting

Most problems you encounter with your TV can be corrected by consulting the following troubleshooting list.

No picture, no sound

1. Check if the fuse or circuit breaker is working.
2. Plug another electrical device into the outlet to make sure it is working or turned on.
3. Power plug is in a bad contact with the outlet.
4. Check the signal source.

No color

1. Change the color system.
2. Adjust the saturation.
3. Try another channel. Black-white program may be received.

Remote control does not work

1. Change the batteries.
2. Batteries are not installed correctly.

No picture, normal sound

1. Adjust the brightness and contrast.
2. Broadcasting failure may happen.

Normal picture, no sound

1. Press the **VOLUME UP** button to increase volume.
2. Volume is set to mute, press the **MUTE** button to restore sound.
3. Change the sound system.
4. Broadcasting failure may happen.

Unorderly ripples on the picture

It is usually caused by local interference, such as cars, daylight lamps and hair driers. Adjust the antenna to minimize the interference.

Snowy dots and interference

If the antenna is located in the fringe area of a television signal where the signal is weak, the picture may be marred by dots. When the signal is extremely weak, it may be necessary to install a special antenna to improve the reception.

1. Adjust the position and orientation of the indoor/ outdoor antenna.
2. Check the connection of antenna.
3. Fine tune the channel.
4. Try another channel. Broadcasting failure may happen.

Ignition

Black spots or horizontal streaks appear, or the picture flutters or drifts. This is usually caused by interference from car ignition system, neon lamps, electric drills, or other electrical appliance.

Ghost

Ghosts are caused by the television signal following two paths. One is the direct path, the other is reflected from tall buildings, hills, or other objects. Changing the direction or position of the antenna may improve the reception.

Radio frequency interference

This interference produces moving ripples or diagonal streaks, and in some case, loss of contrast in the picture. Find out and remove the radio interference source.

** To bring you better visual experience, please remove all labels from TV front panel and screen before use.*

Legal Statement

[Legal Statement] of TCL - manufacturer of this TV set
Due to the various capabilities of products featuring the SmartTV - Services, as well as limitations in the available content, certain features, applications, and services may not be available on all devices or in all territories. Some features on SmartTV may also require additional peripheral devices or membership fees that are sold separately. Please visit our website for more information on specific device information and content availability. The services and availability of content through SmartTV are subject to change from time to time without prior notice.

All content and services accessible through this device belong to third parties and are protected by copyright, patent, trademark and/or other intellectual property laws. Such content and services are provided solely for your personal noncommercial use. You may not use any content or services in a manner that has not been authorized by the content owner or service provider. Without limiting the foregoing, unless expressly authorized by the applicable content owner or service provider, you may not modify, copy, republish, upload, post, transmit, translate, sell, create derivative works, exploit, or distribute in any manner or medium any content or services displayed through this device.

You expressly acknowledge and agree that use of the device is at your sole risk and that the entire risk as to satisfactory quality, performance and accuracy is with you. The device and all third party content and services are provided "as is" without warranty of any kind, either express or implied. TCL expressly disclaims all warranties and conditions with respect to the device and any content and services, either express or, implied, including but not limited to, warranties of merchantability, of satisfactory quality, fitness for a particular purpose, of accuracy, of quiet enjoyment, and non-infringement of third party rights. TCL does not guarantee the accuracy, validity, timeliness, legality, or completeness of any content or service made available through this device and does not warrant that the device, content or services will meet your requirements, or that operation of the device or services will be uninterrupted or error-free. Under no circumstances, including negligence, shall TCL be liable, whether in contract or tort, for any direct, indirect, incidental, special or consequential damages, attorney fees, expenses, or any other damages arising out of, or in connection with, any information contained in, or as a result of the use of the device, or any content or service accessed by you or any third party, even if advised of the possibility of such damages.

Third party services may be changed, suspended, removed, terminated or interrupted, or access may be disabled at any time, without notice, and TCL makes no representation or warranty that any content or service will remain available for any period of time. Content and services are transmitted by third parties by means of networks and transmission facilities over which TCL has no control. Without limiting the generality of this disclaimer, TCL expressly disclaims any responsibility or liability for any change, interruption, disabling, removal of or suspension of any content or service made available through this device. TCL may impose limits on the use of or access to certain services or content, in any case and without notice or liability. TCL is neither responsible nor liable for customer service related to the content and services. Any question or request for service relating to the content or services should be made directly to the respective content and service providers.

Table Stand Installation

Table Stand Installation

- Notes:**
- If the table stand has been assembled, just ignore the following instructions.
 - Follow the instructions accordingly based on the table stand supplied to you.
 - Graphics contained within this publication are presentation only.
 - Keep the screws and plastic parts away from grease and organic solvents to avoid damage, especially during the assembly process.
 - During installation, lay some soft materials below the screen to avoid scratch and damage to the screen.
 - When the TV faced down, do not impact the screen with sharp edges to avoid scratching the screen.
 - If you want to mount the TV to the wall, please purchase an appropriate wall mount bracket.

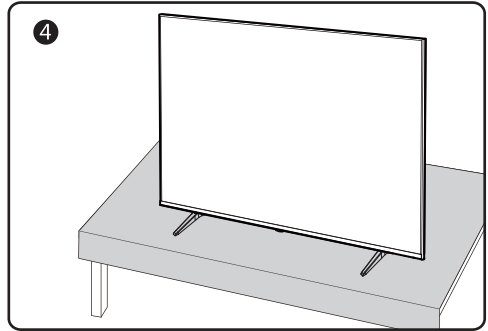
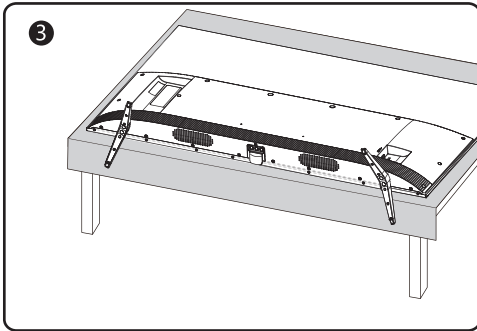
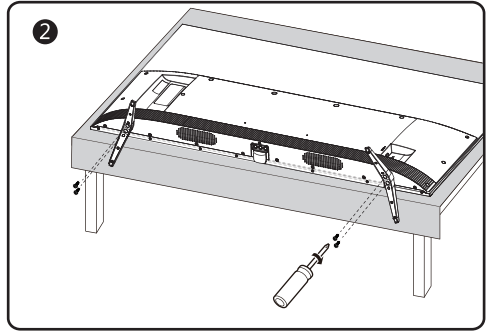
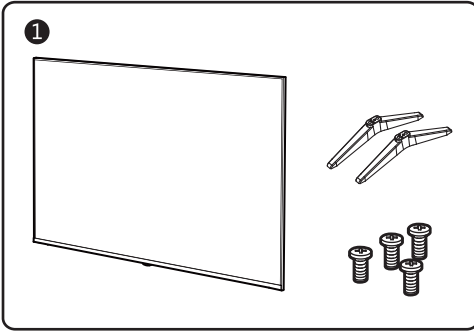



The terms HDMI and HDMI High-Definition Multimedia Interface, and the HDMI logo are trademarks or registered trademarks of HDMI Licensing Administrator, Inc. in the United States and other countries.



Manufactured under license from Dolby Laboratories. Dolby, Dolby Audio, and the double-D symbol are trademarks of Dolby Laboratories.

** Figures and illustrations in this User Manual are provided for reference only and may differ from actual product appearance. Product design and specifications may be changed without notice.*

TCL

ЖИДКОКРИСТАЛЛИЧЕСКИЙ ЦВЕТНОЙ ТЕЛЕВИЗОР

SMART TV
РУКОВОДСТВО ПОЛЬЗОВАТЕЛЯ
L32S6FS L43S6FS L49S6FS

COLOR YOUR WORLD

Рисунки и иллюстрации в настоящем руководстве пользователя представлены только для справки и могут отличаться от фактического внешнего вида устройства. Конструкция и характеристики устройства могут быть изменены без предварительного уведомления.

Глава 1: Введение

Меры предосторожности	3
Предупреждение	3
Изделие	3
Питание	3
Шнур питания и сигнальный кабель	3
Условия эксплуатации	3
Очистка	3
Крепление телевизора на стену	3
Разъемы	4
Функции пульта ДУ	5
Установка батареек	5

Глава 2: Начало работы

Включение	6
Выключение	6
Сетевое подключение	7
Подключение к проводной сети	7
Подключение к беспроводной сети	7
Настройка сети	8
Подключение к проводной сети	8
Подключение к беспроводной сети	8
Кнопки на телевизоре	9
Начальная настройка	9

Глава 3: Основные операции

Доступ к каналам	10
Просмотр подключенных устройств	10
Регулировка громкости	10
Доступ к главной странице Smart TV	10
Использование меню настройки телевизора ..	10

Глава 4: Другие функции телевизора

Настройка каналов	11
Стандартный интерфейс	11
Использование модуля общего интерфейса	11
Доступ к услугам общего интерфейса	11
Использование субтитров	11
Включение/выключение субтитров	11
Активация языка субтитров для цифровых телевизионных каналов	11
Выбор типа субтитров для цифровых телевизионных каналов	12

Использование телетекста	12
Выбор языка страницы декодирования	12
Язык цифрового телетекста	12
Включение по сети	12
T-Link	12
Включение и выключение T-Link	12
Автоматическое включение	12
Автоматический переход в спящий режим	12
Сдвиг времени	13
Быстрый доступ к смещению по времени	13
PVR (Видеомагнитофон)	13
EPG (Электронная программа передач)	14
Share&See	14
Подключение к ПК	14
Включение функции Share&See	14
Добавление мультимедиа из ПК для совместного использования	14
Приложение Share&See	14
Дисплей Wi-Fi	15
Функция быстрого включения	15
Пароль для родительского контроля	15

Глава 5: Прочая информация

Проблемы и решения	16
Выявление и устранение проблем	17
Юридическое предупреждение	18
Установка опоры телевизора	19
Технические характеристики	20

Меры предосторожности

Перед использованием устройства прочитайте все инструкции. Сохраните данное руководство для справки.

Предупреждение

Не устанавливайте телевизор на неустойчивом основании. Он может упасть, став причиной серьезных травм, в том числе с летальным исходом. Многие травмы, особенно среди детей, можно предотвратить, приняв простые меры предосторожности, которые перечислены ниже.

- Используйте шкафы или подставки, рекомендованные производителем телевизора.
- Используйте только такую мебель, которая может служить надежной опорой для телевизора.
- Удостоверьтесь, что телевизор не выступает за края опорной поверхности мебели.
- Не используйте для установки телевизора высокие предметы мебели (такие как шкафы или книжные полки) без обеспечения надлежащей опоры для мебели и телевизора.
- Не ставьте телевизор на ткань или на другие материалы, расположенные между основанием телевизора и опорной поверхностью мебели.
- Проинформируйте детей об опасности, которой они подвергаются, пытаясь взобраться по полкам мебели, чтобы достать кнопки управления телевизором.

Если вы снимаете телевизор и переставляете его в другое место, необходимо соблюдать те же меры предосторожности, которые перечислены выше.

Изделие

- Не закрывайте вентиляционные отверстия на задней панели устройства.
- Не засовывайте посторонние предметы внутрь устройства через отверстия в корпусе - они могут задеть детали, находящиеся под напряжением, или вызвать короткое замыкание, что приведет к возгоранию, поражению электрическим током или выходу устройства из строя.
- Не пытайтесь вскрыть корпус устройства - вы можете его повредить. Внутри нет деталей, которые можно обслуживать самостоятельно. Обслуживать устройство могут только квалифицированные специалисты.
- Не касайтесь экрана голыми руками - это может привести к появлению царапин или пятен на нем.
- Не давите на экран телевизора - вы можете его серьезно повредить.

Питание

- Отключайте устройство от электросети в следующих случаях:
 - Если вы не планируете использовать устройство в течение длительного времени.
 - Если провод питания, его вилка или электророзетка повреждены.
 - Соблюдайте указания руководства при установке и настройке изделия. Регулируйте только параметры, описанные в настоящем руководстве. Неправильная настройка может привести к повреждению устройства. Если это произошло, отключите устройство от электросети и обратитесь к квалифицированному специалисту.
 - Если на устройство оказывалось механическое воздействие, если оно падало и его корпус был поврежден.
- Если в качестве разъединяющего устройства используется сетевая вилка или приборный выключатель, они должны находиться в рабочем состоянии.

(*Если в качестве разъединяющего устройства используется многополюсный выключатель, он должен быть в рабочем состоянии.)

Шнур питания и сигнальный кабель

- Не ставьте на шнур питания и сигнальный кабель посторонние предметы, и не перекачивайте что-либо через них.
- Следите, чтобы никто не запнулся о шнур питания или сигнальный кабель.
- Не допускайте перегрузки шнура питания или электророзетки.
- Не допускайте воздействия влаги на шнур питания и сигнальный кабель.

Условия эксплуатации

- Устройство можно устанавливать только на устойчивые тележки, подставки и столы.
- Следите за тем, чтобы устройство получало достаточную вентиляцию.
- Не размещайте устройство в сырых и холодных помещениях.
- Не допускайте воздействия высоких температур на устройство, в том числе прямых солнечных лучей или открытого пламени (например, на телевизор нельзя устанавливать зажженные свечи).
- Устройство не должно подвергаться воздействию капель и брызг; не допускается ставить на него предметы, наполненные жидкостью, например вазы.
- Не используйте устройство в пыльных помещениях.
- Рабочая температура: 5–35°C (41–95°F)
Рабочая влажность: 20–80%, без конденсации
Температура хранения: -15–45°C (5–113°F)
Влажность при хранении: 10–90%, без конденсации

Очистка

- Очищайте экран и корпус устройства от пыли с помощью мягкой чистой ткани или специального жидкого чистящего средства.
- Не давите на экран при очистке.
- Не мойте экран водой или химическими средствами - это может привести к порче телевизора.

Крепление телевизора на стену

Предупреждение: Для выполнения этой операции требуются два человека.

Для обеспечения безопасной установки следует иметь в виду следующее:

- Убедитесь, что стена может выдержать вес телевизора и настенного крепления.
- Следуйте инструкциям, имеющимся в комплекте с настенным креплением.
- Телевизор следует устанавливать на вертикальной стене.
- Следует использовать только монтажные винты, соответствующие материалу стены.
- Телевизионные шнуры и кабели следует разместить таким образом, чтобы они не препятствовали движению людей.

Можно использовать информацию по безопасности из любого руководства к нашим телевизорам.

(Примечание: не все модели телевизоров можно устанавливать на стену. Кронштейн для настенного крепления не входит в комплект.)

Разъемы

Примечание: расположение и названия разъемов на телевизоре могут различаться в зависимости от модели. Не все разъемы доступны на всех моделях.



LAN

Данный разъем используется для подключения к внешнему модему или сетевому оборудованию.

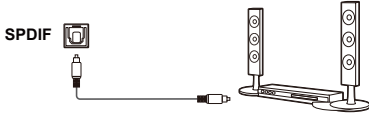

SPDIF (выход)

Данный разъем нужен для подключения к соответствующей цифровой аудиосистеме.

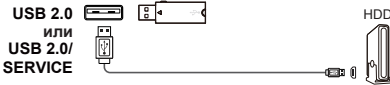

Разъем USB 2.0 или USB 2.0/SERVICE (вход)

Этот разъем может использоваться для подключения устройств USB.

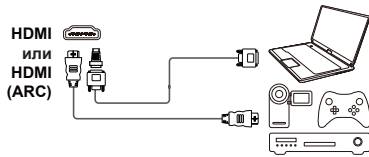

Гнездо HDMI1 или HDMI(ARC) (вход оборудования)

Разъем HDMI (мультимедийный интерфейс высокого разрешения) позволяет подключаться к устройствам, у которых есть выходной разъем HDMI, таким как Blu-ray-проигрыватели, для просмотра материалов высочайшей четкости. Кроме того, за счет встроенного кабеля с малым коннектором данный разъем передает несжатый цифровой сигнал, содержащий в себе и видео, и аудио.



ВХОД ДЛЯ АНТЕННЫ/КАБЕЛЯ

Данный разъем используется для подключения уличной антенны или кабеля.



Гнездо SATELLITE IN (вход спутникового оборудования)

Это гнездо позволяет подключить коаксиальный кабель для сигнала от спутникового ресивера.

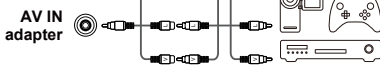

Аудиовидеовход (вход)

Этот вход (AV IN) используется для подключения различного оборудования, в том числе видеомэгафонов, видеокамер, декодеров, спутниковых приемников, DVD-плееров и игровых консолей.

Примечание: Сначала подключите к этому входу прилагаемый переходной аудио-видео кабель с тремя цветными разъемами, а затем используйте желтый разъем для подключения видеовыходу (VIDEO), а красный и белый разъемы – к аудиовыходам (AUDIO) внешнего устройства.

Наушники (выход)

Данный разъем нужен для подключения наушников.

Примечание: При подключении наушников динамики отключаются.

Предупреждение: Избыточная громкость в наушниках может вызвать потерю слуха.



Общий интерфейс

Данный разъем используется для просмотра закодированных цифровых каналов. Необходимо подключить модуль общего интерфейса и карту, предоставленную оператором цифрового телевидения.



Функции пульта ДУ

Большинство функций вашего телевизора доступно через экранное меню. Пульт дистанционного управления, поставляемый с телевизором, может использоваться для перемещения по меню и для изменения всех общих настроек.

Примечание: Рисунки и иллюстрации в настоящем руководстве пользователя представлены только для справки и могут отличаться от фактического внешнего вида устройства. Некоторые функции могут быть недоступны на определенных моделях, например, функции GUIDE/SUBTITLE/REC доступны только для цифровых каналов. При этом прием цифрового вещания доступен не на всех моделях.

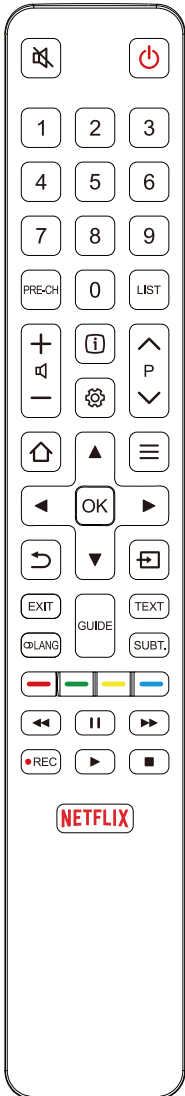

- Включение и выключение звука.
- Режим ожидания/выход из режима ожидания.
- Цифровые кнопки** Ввод номеров каналов или цифр.
- PRE-CH** Возврат к предыдущему каналу.
- LIST** Отображение списка каналов.
- Регулировка громкости.
- Просмотр информации о программе, если такая информация доступна.
- Отображение меню настройки.
- P** Переключение каналов.
- Открытие/закрытие главной страницы Smart TV.
- Отображение меню параметров.
- Кнопки направленной навигации.
- OK** Подтверждение записи или выделения.
- Возврат в предыдущее меню или выход из приложения.
- Выбор источника входного сигнала.
- EXIT** Выход из меню настройки.
- LANG** Выбор типа звука текущей аналоговой телепрограммы.
Выбор языка звукового сопровождения текущей цифровой телепрограммы.
- GUIDE** Переключение Электронной программы передач (доступна только для цифровых каналов).
- TEXT** Переключение в режим Телетекста или выход из него.
- SUBT.** Выбор языка субтитров, доступного для текущей цифровой телепрограммы.
- Цветные кнопки** Для выполнения функций, указанных в нижней части экрана.
 - Быстрая перемотка назад.
 - Пауза воспроизведения.
 - Быстрая перемотка вперед.
 - Запись программ с цифровых каналов.
 - Запуск воспроизведения.
 - Остановка воспроизведения.
- NETFLIX** Доступ к Netflix. (Недоступно в некоторых моделях.)

Установка батареек

1. Снимите заднюю крышку, как показано на рисунке.
2. Вставьте две батарейки AAA, соблюдая полярность, указанную в батарейном отсеке.
3. Установите на место заднюю крышку, как показано на рисунке.

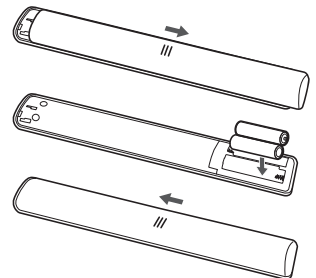

Включение

Следуйте инструкциям на этой странице, чтобы включить телевизор и пульт ДУ, а затем перейдите к следующему разделу, чтобы узнать, как настроить каналы.

1. Установите две батарейки типа AAA в пульт ДУ.

Меры предосторожности при работе с батарейками:

- Используйте только батарейки указанного типа.
- Соблюдайте полярность.
- Не используйте вместе старые и новые батарейки.
- Не используйте аккумуляторные батарейки.
- Не допускайте воздействия высоких температур на батарейки, в том числе прямого солнечного света, огня и т. д. Не бросайте батарейки в огонь, не пытайтесь их зарядить или разобрать - это может привести к протечке или взрыву.
- Извлекайте батарейки из пульта ДУ, если не планируете использовать его в течение длительного времени.
- Соблюдайте требования по утилизации элементов питания.

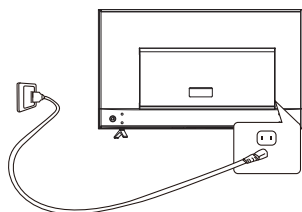

2. Шнур питания нужно СНАЧАЛА подключить к телевизору, а ПОТОМ - к розетке. (**Примечание:** Если шнур питания уже подключен к телевизору, просто подключите его к электророзетке.)

Подключайте телевизор только к сетям переменного тока. Запрещается подключать устройство к сети постоянного тока. Если на шнуре отсутствует вилка, ни в коем случае не подключайте его к электросети - высокая вероятность поражения электрическим током.

Примечание: Рисунки даны в ознакомительных целях, местоположение разъема питания телевизора может отличаться в зависимости от модели.

3. Подключите внешнюю антенну к разъему ANTENNA IN на задней панели телевизора.

Разъем антенны (75 Ом VHF/UHF/кабель) можно использовать для подключения уличной антенны и другого оборудования.

Примечание: Если вы хотите подключить кабель к приставке приема телеканалов, сначала подключите коаксиальный кабель к разъему CABLE IN на задней панели телевизора.

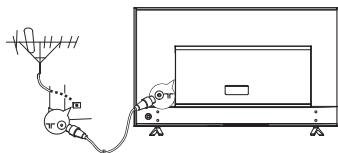

4. При включении питания телевизор тоже включится или перейдет в режим ожидания.

Когда телевизор переходит в режим ожидания, загорается индикатор питания. Нажмите кнопку  на пульте ДУ или на телевизоре, чтобы включить устройство.

Выключение

- Для переключения телевизора в режим ожидания нажмите кнопку  на пульте дистанционного управления. Телевизор остается включенным, но потребляет минимум электроэнергии.
- Чтобы выключить телевизор, отключите устройство от электросети.

Сетевое подключение



Для работы всех функций телевизора требуется подключение к Интернету. За передачу данных может взиматься плата.

Для получения дополнительных сведений обратитесь к своему интернет-провайдеру.

Для получения доступа к Интернету необходимо высокоскоростное широкополосное подключение. Обратитесь к своему интернет-провайдеру.

Телевизор можно подключить к домашней сети двумя способами:

- Проводное подключение - через разъем RJ45 (LAN) на задней панели.
- Беспроводное подключение - подключение к домашней беспроводной сети через встроенное устройство беспроводной связи.

Примечание: Указания, перечисленные ниже, касаются обычных способов подключения телевизора к проводной или беспроводной сети. Метод подключения зависит от фактической сетевой конфигурации. При возникновении каких-либо вопросов о вашей домашней сети обращайтесь к своему интернет-провайдеру.

Подключение к проводной сети

Проводное подключение:

1. Вам потребуется:

- Кабель Ethernet достаточной длины
- Маршрутизатор или модем со свободным разъемом Ethernet
- Высокоскоростное подключение к Интернету
- Разъем Ethernet (LAN) на задней панели телевизора

2. Подключите кабель Ethernet к маршрутизатору

и к соответствующему разъему задней панели телевизора.

3. Откройте меню **Network** для настройки телевизора.

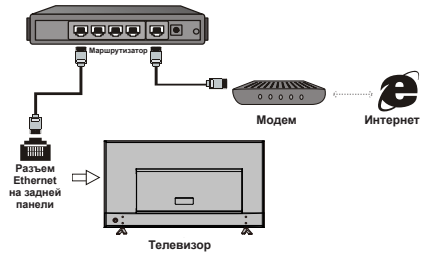

Подключение к беспроводной сети

Беспроводное подключение:

1. Вам потребуется:

- Маршрутизатор, поддерживающий передачу высокоскоростного беспроводного сигнала
- Высокоскоростное подключение к Интернету

2. Откройте меню **Network** для настройки телевизора.



Настройка сети

Вы можете установить ваш телевизор так, чтобы он подключился к Интернету через вашу локальную сеть (LAN) проводным или беспроводным способом.

Подключение к проводной сети

1. Нажмите кнопку  на пульте ДУ, выберите команды **Network > Internet connection**, а затем нажмите **OK/▶** для подтверждения.
2. С помощью кнопок **▲/▼** выберите **On** и нажмите кнопку **OK** для подтверждения.
3. С помощью кнопок **▲/▼** выберите **Interface**, выберите **Ethernet** и нажмите **OK** для подтверждения.
4. С помощью кнопок **▲/▼** выберите **IP settings**, а затем нажмите **OK/▶**. Для параметра **Address type** можно установить значение **Auto** или **Manual**.
 - Выберите **Auto**, если хотите, чтобы необходимый IP-адрес был получен и введен автоматически.
 - Выберите **Manual**, если хотите ввести IP-адрес вручную, а затем
 - нажмите **▼**, чтобы перейти к первому полю ввода.
 - Введите значения для параметров **IP Address**, **Subnet Mask**, **Default Gateway**, **Primary DNS** и **Secondary DNS**. Введите значения с помощью кнопок с цифрами, а затем нажимайте **▲/▼/◀/▶**, чтобы перейти от одного поля к другому.
 - По завершении настройки **IP setting** нажимайте **▲/▼/◀/▶**, чтобы выбрать **OK**, а затем нажмите **OK** для подтверждения. Телевизор попытается подключиться к сети и сообщит вам о результате. Нажмите **↵**, чтобы вернуться в меню **Network**.

Подключение к беспроводной сети

Телевизор можно подключить к домашней сети по беспроводному каналу. Для этого вам понадобится беспроводной маршрутизатор или модем.

1. Нажмите кнопку  на пульте ДУ, выберите команды **Network > Internet connection**, а затем нажмите **OK/▶** для подтверждения.
2. С помощью кнопок **▲/▼** выберите **On** и нажмите кнопку **OK** для подтверждения.
3. С помощью кнопок **▲/▼** выберите **Interface**, выберите **Wireless** и нажмите **OK** для подтверждения.
4. С помощью кнопок **▲/▼** выберите **Wireless settings**, а затем нажмите **OK/▶**. Установить подключение к беспроводной сети можно 3 способами:
 - а) **Поиск**
 - С помощью кнопок **▲/▼** выберите функцию , а затем нажмите кнопку **OK/▶** для подтверждения. Телевизор начнет искать все точки доступа в пределах зоны действия. Будут показаны все найденные точки доступа.
 - С помощью кнопок **▲/▼** выберите доступную точку доступа и нажмите **OK/▶** для подключения.
 - Нажмите кнопку **↵**, чтобы вернуться в меню **Wireless settings**.

Примечание: Если Вы выбрали защищенную точку доступа, вам потребуется ввести пароль. Нажмите **OK** на пульте дистанционного управления для изображения виртуальной клавиатуры для ввода пароля.

- б) **Вручную**

С помощью кнопок **▲/▼** выберите функцию **Manual**, а затем нажмите кнопку **OK/▶** для подтверждения. Чтобы установить соединение, потребуется ввести идентификатор (SSID) доступного беспроводного маршрутизатора. Нажмите кнопку **↵**, чтобы вернуться в меню **Wireless settings**.
 - в) **Автоматически**





Если ваша точка доступа поддерживает WPS (Wi-Fi Protected Setup), вы можете подключиться к сети с помощью PIN-кода или PBC (настройка одним нажатием кнопки). WPS автоматически сконфигурирует ключ SSID и WPA в любом режиме.

 - С помощью кнопок **▲/▼** выберите функцию **Auto**, а затем нажмите кнопку **OK/▶** для подтверждения.
 - **PIN:** Выберите пункт **PIN** и нажмите кнопку **OK/▶**. Произойдет генерация случайного PIN-кода. Удостоверьтесь, что этот код установлен в точке доступа. (Обратитесь к инструкции маршрутизатора.) Выберите **OK**, а затем нажмите **OK**, чтобы установить соединение.
 - **PBC:** Если на вашем маршрутизаторе есть кнопка PBC (настройка одним нажатием кнопки), выберите **PBC**, затем снова нажмите **OK/▶**. Нажать кнопку PBC на маршрутизаторе следует за 2 минуты до выбора **OK** и повторного нажатия кнопки **OK**. Ваш телевизор автоматически получит все сетевые настройки и подключится к сети.
 - Нажмите **↵** для возврата к меню **Wireless settings**.
 - Нажмите **↵**, чтобы вернуться в меню **Network**.
5. Чтобы закрыть меню, нажмите кнопку **EXIT** или .













Кнопки на телевизоре

В случае выхода из строя батарей в пульте дистанционного управления можно использовать кнопки управления, расположенные на корпусе телевизора. Они выполняют следующие функции:

На устройствах со следующими кнопками:

	
	
	Функции (быстрое нажатие) ⏻ (Долгое нажатие)

На устройствах со следующими кнопками:

	Режим TV	В меню
		
		
		
		
	Функции (длительное нажатие) OK (кратковременное нажатие)	Функции (длительное нажатие) OK (кратковременное нажатие)

Для моделей только с одной кнопкой на телевизоре:

 Вкл./ожидание

Примечание:

Рисунки показаны только для ознакомления, устройства могут различаться в зависимости от модели.

Начальная настройка

При первом включении телевизора откроется экран **Желанный**, на котором можно выполнить начальные настройки. Чтобы выполнить начальные настройки, такие как выбор языка, подключение к сети, поиск каналов и т. п., следуйте инструкциям на экране. На каждом этапе можно либо сделать выбор, либо пропустить данный шаг. При пропуске шага настройку можно будет выполнить позже в меню настроек.

Примечание: Если система поиска каналов обнаруживает только аналоговые каналы, возможно, это происходит из-за слабого сигнала. Гарантия производителя на такие случаи не распространяется. Изготовители не несут ответственности за отсутствие вещания или низкое качество вещания.

Доступ к каналам

Функции кнопок с цифрами: нажимайте кнопки с цифрами на пульте ДУ, чтобы выбрать соответствующие каналы.

Функции кнопок P/V: с помощью кнопок P/V на пульте ДУ или соответствующих кнопок на телевизоре переключайте каналы.

Кнопка LIST: кнопка LIST на пульте ДУ предназначена для отображения списка каналов, а кнопки ▲/▼/◀/▶ и ОК позволяют выбирать каналы.



Просмотр подключенных устройств

Нажмите кнопку  на пульте ДУ для отображения списка источников. С помощью кнопок ▲/▼ выберите телевизор или другой источник входного сигнала, а затем нажмите кнопку ОК для подтверждения.

Также можно нажать  на пульте ДУ для отображения главной страницы, с помощью кнопок ◀/▶ можно выбрать зону **телевизионного вещания**, а с помощью кнопок ▲/▼ и ОК - входной сигнал.

Регулировка громкости

Регулировка громкости: с помощью кнопок  на пульте ДУ или соответствующих кнопок на телевизоре можно сделать звук громче или тише.

Отключение звука: нажмите кнопку , чтобы временно отключить звук. Для восстановления прежнего уровня звука нажмите эту кнопку еще раз или используйте кнопку .



Доступ к главной странице Smart TV

Здесь вы можете использовать интернет-приложения (Apps) и специально адаптированные интернет-сайты, а также изменять системные настройки телевизора. Для управления используйте пульт ДУ телевизора.

ПРЕДУПРЕЖДЕНИЕ:

- перед использованием приложений Smart TV настройте сетевые параметры.
- Возможны замедленные ответы и прерывания в работе в зависимости от состояния вашей сети.
- Если у вас возникнут проблемы с приложением, обратитесь к поставщику контента.
- В зависимости от условий поставщика контента обновление или использование самого приложения могут быть прекращены.



- В зависимости от законодательства страны пребывания некоторые приложения могут обслуживаться ограниченно или не поддерживаться.
- Изменения в приложении могут выполняться без предварительного уведомления со стороны поставщика услуг.

1. Для отображения главной страницы Smart TV нажмите кнопку  на пульте ДУ.
2. Для доступа к приложениям, функциям и параметрам используйте кнопки ▲/▼/◀/▶ и ОК.
3. Чтобы вернуться на главную страницу, нажмите кнопку .
4. Чтобы закрыть главную страницу, нажмите кнопку  еще раз.

Примечание: Поскольку соединение с Интернетом занимает некоторое время, рекомендуется подождать несколько минут, перед тем как использовать функцию Smart TV после включения телевизора.

Использование меню настройки телевизора



Это меню позволяет изменять настройки ТВ, такие как параметры изображения и звука.

1. Нажмите кнопку  на пульте ДУ для входа в меню настройки.
2. Выберите требуемый пункт с помощью кнопок ▲/▼, а затем нажмите кнопку ОК/▶ для входа в соответствующее подменю.
3. В подменю используйте кнопки ▲/▼, чтобы выбрать требуемый пункт, а также ОК/▶, чтобы открыть список параметров, интерфейс настройки или соответствующий раздел подменю.
4. Для возврата в предыдущее меню нажмите кнопку .
5. Чтобы закрыть меню, нажмите кнопку EXIT или .

Примечание: Для входа в меню настроек можно также нажать кнопку  на пульте ДУ, выбрать пункт **Если доступно** и нажать кнопку ОК. Для некоторых источников сигнала некоторые опции недоступны.

Настройка каналов

В данном разделе описывается, как искать и сохранять каналы автоматически. Это может быть сделано в любом из перечисленных ниже случаев:

- вы пропустили шаг сохранения каналов при первоначальной настройке;
 - вы получили сообщение, что нет каналов в режиме TV;
 - вы хотите обновить список каналов.
1. В режиме TV нажмите кнопку  на пульте ДУ и выберите меню **Channel > Channel scan**. Для входа в этот режим нажмите кнопку **OK/▶**.
 2. Телевизор настроит каналы и расположит их в соответствии с порядком трансляции, который принят в вашей стране. С помощью кнопок **▲/▼** выберите опцию **Country**, а затем нажмите кнопку **OK/▶** для входа. Введите пароль по умолчанию 1234 или свой пароль, если вы изменили его в меню **System > Lock**. С помощью кнопок **▲/▼** выберите вашу страну и нажмите кнопку **OK** для подтверждения.
 3. С помощью кнопок **▲/▼** выберите **Tuner mode**, а затем выберите **Cable, Antenna** или **Satellite** кнопками **◀/▶**. (*Примечание: опция Satellite доступна только на некоторых моделях*).
 4. С помощью кнопок **▲/▼** выберите опцию **Automatic search**, а затем нажмите кнопку **OK/▶** для подтверждения.
 5. С помощью кнопок **▲/▼** выберите другие опции для настройки.
 6. После завершения конфигурации нажмите **OK** для выбора **Search** и нажмите **OK** для запуска поиска каналов.
 7. Поиск каналов может занять несколько минут. После автоматического поиска все каналы будут размещены в определенном порядке. Если вы хотите отсортировать каналы или изменить имя канала, нажмите  на пульте ДУ, выберите **Channel > Channel organizer** и нажмите **OK/▶** для входа.

Стандартный интерфейс

(* недоступно в некоторых моделях)

Закодированные цифровые ТВ-каналы могут быть декодированы с помощью модуля стандартного интерфейса и карты, предоставленной оператором цифрового телевидения.

Модуль стандартного интерфейса может обеспечить несколько цифровых сервисов. Это зависит от оператора и выбранного сервиса (например, платное телевидение). Для получения подробной информации об услугах и условиях их использования свяжитесь с телеоператором.

Использование модуля общего интерфейса

ПРЕДУПРЕЖДЕНИЕ: Перед установкой модуля стандартного интерфейса выключите

телевизор. Обязательно соблюдайте следующие инструкции. Неправильная установка модуля общего интерфейса может повредить модуль и телевизор.

1. Вставляйте модуль в специально предназначенный для него слот на панели телевизора, соблюдая осторожность и направление, указанное на модуле.
2. Вставьте модуль до упора.
3. Включите телевизор и дождитесь, пока интерфейс не будет активирован. Это может занять несколько минут.

Примечание: Не удаляйте модуль из слота.

Удаление модуля может деактивировать цифровые службы.

Доступ к услугам общего интерфейса



После установки и активации модуля общего интерфейса нажмите кнопку  на пульте ДУ, выберите команды **System > Common Interface**, а затем нажмите **OK/▶** для подтверждения. Опции меню доступны только тогда, когда модуль стандартного интерфейса был правильно установлен и активирован. Содержание, появляющееся на экране, зависит от телевизионной компании.

Примечание: Данная функция доступна только для цифровых источников сигнала.

Использование субтитров

Вы можете использовать субтитры для всех ТВ-каналов. Субтитры передаются через телетекст или сигнал DVB-T/DVB-C цифрового вещания. При наличии цифрового вещания вы можете выбрать удобный язык субтитров.

Включение/выключение субтитров

1. Нажмите кнопку  на пульте ДУ, выберите команды **Channel > Subtitle**, а затем нажмите кнопку **OK/▶**.
2. Выберите опцию **Subtitle**, с помощью кнопок **▲/▼** выберите **On** или **Off** и нажмите **OK** для подтверждения.
3. Чтобы закрыть меню, нажмите кнопку **EXIT** или .

Активация языка субтитров для цифровых телевизионных каналов



1. Нажмите кнопку  на пульте ДУ, выберите команды **Channel > Subtitle > Digital subtitle language**, а затем нажмите кнопку **OK/▶** для входа.
2. С помощью кнопок **▲/▼** выберите предпочтительный язык субтитров и нажмите кнопку **OK** для подтверждения.
3. С помощью кнопок **▲/▼** выберите опцию **Digital subtitle language 2nd**, а затем нажмите кнопку **OK/▶** для входа.

Другие функции телевизора

- С помощью кнопок ▲/▼ выберите второй язык субтитров и нажмите кнопку **OK** для подтверждения.
- Чтобы закрыть меню, нажмите кнопку **EXIT** или .

Быстрый доступ: Нажмите кнопку **SUBT.** на пульте дистанционного управления для выбора языков субтитров, доступных для текущей цифровой ТВ-программы.

Выбор типа субтитров для цифровых телевизионных каналов

- Нажмите кнопку  на пульте ДУ, выберите команды **Channel > Subtitle > Subtitle type**, а затем нажмите кнопку **OK/▶**.
- С помощью кнопок ▲/▼ выберите тип субтитров и нажмите **OK** для подтверждения. Вы можете выбрать опцию **Hearing Impaired** для отображения субтитров для людей с нарушениями слуха на выбранном языке.
- Чтобы закрыть меню, нажмите кнопку **EXIT** или .



Использование телетекста

Выбор языка страницы декодирования

- Нажмите кнопку  на пульте ДУ, выберите команды **Channel > Teletext > Decoding page language**, а затем нажмите кнопку **OK/▶** для входа.
- С помощью кнопок ▲/▼ выберите предпочтительный язык для отображения телетекста и нажмите **OK** для подтверждения.
- Чтобы закрыть меню, нажмите кнопку **EXIT** или .

Язык цифрового телетекста

В зависимости от телевещательной компании на цифровых ТВ-каналах можно просматривать несколько страниц телетекста на разных языках. Данная функция позволяет установить существующий язык в качестве основного, который будет действовать для различных страниц телетекста.

- Нажмите кнопку  на пульте ДУ, выберите команды **Channel > Teletext > Digital teletext language**, а затем нажмите кнопку **OK/▶** для входа.
- С помощью кнопок ▲/▼ выберите язык и нажмите кнопку **OK** для подтверждения.
- Чтобы закрыть меню, нажмите кнопку **EXIT** или .

Включение по сети

Эта функция позволяет с помощью сетевой команды включить телевизор, находящийся в режиме ожидания. Чтобы использовать эту функцию, необходимо выполнить следующие требования:

- телевизор должен быть подключен к домашней сети;
- устройство управления (смартфон) должно быть подключено к той же сети, что и телевизор;
- на устройстве управления должно быть установлено приложение, которое поддерживает функцию включения по сети;
- в меню **Network** для параметра **Network standby** должно быть выбрано значение **On**.

Когда телевизор находится в сетевом режиме ожидания, с помощью этого приложения можно включить телевизор удаленно.

T-Link

Данная функция используется для поиска устройств с протоколом сетевого управления CEC, подсоединенных к разъемам HDMI на телевизоре, и позволяет автоматически включать питание/режим ожидания на телевизоре и устройствах с протоколом сетевого управления CEC.

Включение и выключение T-Link

- Нажмите  на пульте ДУ, выберите **T-Link** и нажмите **OK/▶** для подтверждения.
- С помощью кнопок ▲/▼ выберите функцию **T-Link**, а затем нажмите кнопку **OK/▶** для подтверждения.
- С помощью кнопок ◀/▶ выберите **On** или **Off**, а затем нажмите **OK** для подтверждения.
- Нажмите **EXIT** для закрытия меню.

Автоматическое включение

Данная функция позволяет автоматически включать телевизор при включении устройства CEC (например, DVD-плеера) с помощью отдельного пульта управления. Выберите **On**, чтобы включить данную функцию.

Автоматический переход в спящий режим

Данная функция позволяет автоматически переводить все устройства CEC в режим ожидания при выключении телевизора с помощью пульта ДУ. Выберите **On**, чтобы включить данную функцию.

Примечание: Функции CEC зависят от подключенных устройств и не исключено, что некоторые устройства не смогут корректно взаимодействовать с телевизором. В случае возникновения проблем с каким-либо из подобных устройств за дополнительной информацией обращайтесь к соответствующему руководству пользователя или к производителю устройства.

Сдвиг времени

Примечание: Эта команда доступна, только если **Time Shift** установлено на **On**. Выберите **Settings> Channel> Time Shift**, нажмите **OK/▶**, а затем с помощью кнопок **▲/▼** установите параметр **Time Shift** на **On** или **Off**.

Данная функция позволяет приостанавливать трансляцию, а также проматывать ее вперед или назад, чтобы не пропустить любимую программу. Перед использованием данной функции следует сначала убедиться, что к телевизору подключен накопитель USB. При первом включении необходимо выполнить процедуру установки диска для USB-накопителя.

1. Нажмите **≡** на пульте ДУ и выберите **Time Shift**, затем нажмите **OK/▶** для подтверждения.
2. Выполняйте указания на экране, чтобы произвести установку диска, если вы используете сдвиг времени впервые.
3. По завершении установки диска запустится сдвиг времени, и на экране появится соответствующее меню.
4. В будущем можно будет активировать функцию, нажав **≡** и выбрав **Time Shift**. Нажмите **OK/▶**, чтобы открыть меню сдвига времени и выполняйте указания на экране.
5. Нажмите кнопку **Stop**, чтобы выключить временной сдвиг и выйти.
 - После отключения меню сдвига времени на экране остается только время. Для доступа к меню сдвига времени можно просто нажать **OK**.

Примечания:

- Данная функция доступна только для цифровых каналов.
- Прежде чем подключить USB-накопитель к телевизору, убедитесь, что вы сделали резервные копии файлов во избежание потери данных из-за неправильной работы устройства.
- Рекомендуется использовать USB-накопители с не менее 1 Гб свободного пространства и скоростью не менее 5,0 Мб/с.
- Чем больше свободного пространства на USB-накопителе для сдвига времени, тем больше времени эфира можно будет записать.

Быстрый доступ к смещению по времени

Вставьте USB-накопитель, нажмите **PAUSE (II)** на пульте ДУ, автоматически будет выполнен вход в меню **Time Shift**.

PVR (Видеомагнитофон)

Позволяет записывать любимые ТВ-программы. Перед использованием данной функции следует сначала убедиться, что к телевизору подключен накопитель USB.

Примечание: Данная функция доступна только для некоторых моделей и может быть недоступна для модели или в месте установки из-за определенных ограничений телевизионной сети и технических требований страны. Эта функция также может быть заблокирована телевизионной сетью из соображений защиты авторских прав (защита прав на содержимое высокого разрешения, запрет на видеозапись). Нажмите кнопку **≡** на пульте ДУ, чтобы проверить, доступна ли функция на вашем устройстве.

1. Нажмите **≡** на пульте ДУ и выберите **PVR**.
2. Нажмите **OK/▶** и выберите **Record**. Запись начнется автоматически.
3. Нажмите **СИНИЮЮ** кнопку на пульте ДУ и выберите длительность записи с помощью **▲/▼/◀/▶**.
4. Нажмите **OK/■**, чтобы остановить запись вручную. Записанный файл будет сохранен. В обычном режиме запись останавливается автоматически по истечении установленного времени.
5. Во время записи появится мини-окно PVR, показывающее процесс записи.
6. Для просмотра записанной программы выйдите из режима PVR, нажмите **≡**, выберите **PVR > PVR list** либо нажмите **⬆** и перейдите к **TV > Media > PVR** и выберите соответствующий файл записи. Нажмите кнопку **OK**, чтобы начать воспроизведение. (Такой же порядок действий выполняется, если пользователь записывает цифровую радиопрограмму).

Примечания:

- Данная функция доступна только для цифровых каналов без шифрования. Даже если установлен модуль условного доступа общего интерфейса (CI или CI+), данная функция не будет доступна на каналах с криптографической защитой.
- Перед подключением USB-устройства к телевизору удостоверьтесь, что вы сохранили резервные копии данных с этих устройств, чтобы избежать потери важных данных в случае непредвиденного сбоя в работе.

Другие функции телевизора

- Чем больше доступного места на USB-накопителе для функции PVR, тем дольше может идти запись.
 - Если вы хотите сменить канал или источник во время записи, сохраните запись перед переключением.
 - Телевизор не может воспроизводить файлы, параметры которых превышают ограничения системы, формат которых не поддерживается, поврежденные файлы, а также файлы, которые невозможно декодировать.
 - Не отключайте USB-память во время чтения или передачи, иначе система или устройство могут быть повреждены.
- Нажмите зеленую кнопку для удаления выбранного расписания.
 - Нажмите **OK** для редактирования выбранного расписания.
- **Добавить расписание:** Нажмите **КРАСНУЮ** кнопку, чтобы установить расписание. С помощью кнопок **▲/▼** выберите **Channel Number, Start Date, Start Time, End Time, Schedule type**, или **Repeat type**. Используйте **OK** для входа в каждый из элементов и подтверждения установки в соответствии с вашими требованиями. Нажмите **▼**, чтобы выбрать **[Add schedule]**. Нажмите **OK**, чтобы добавить выбранную программу в расписание.
3. Нажмите кнопку **GUIDE** или **EXIT** для выхода из режима EPG.

EPG (Электронная программа передач)

EPG - это электронная программа передач цифрового телевидения. Вы можете перемещаться по списку, выбирать и просматривать программы.

1. Нажмите кнопку **GUIDE** на пульте ДУ. Откроется меню **Программа передач**, которая позволяет получить информацию о текущей или следующей программе на каждом канале. Выбирайте различные программы с помощью кнопок **▲/▼/◀/▶** на пульте ДУ.
2. Для просмотра EPG используйте соответствующие кнопки, показанные в нижней части экрана.
 - **Предыдущий день:** Нажмите **◀◀** для отображения электронной программы передач на предыдущий день.
 - **Следующий день:** Нажмите **▶▶** для отображения электронной программы передач на следующий день.
 - **Filter:** Фильтр цифровых передач.
 - Нажмите кнопку **☰** для отображения списка типов программ.
 - Выбирайте различные типы программ с помощью кнопок **▲/▼** на пульте ДУ.
 - Выберите один или несколько типов, которые вы хотите выделить в списке типов, и нажмите **OK**, чтобы сделать выбор или отменить его. При этом слева от выбранного типа появится флажок.
 - Нажмите **▶** для выбора **SubType** и нажмите **OK** для подтверждения.
 - **Список расписаний:** Нажмите желтую кнопку для вызова меню **Schedule list**.
 - Нажмите красную кнопку для добавления расписания.

Share&See

Примечание: Функция Share&See совместима с DLNA.

Подключение к ПК

Сначала обеспечьте подключение телевизора к маршрутизатору. Потом подключите ПК к маршрутизатору с помощью сетевого кабеля или беспроводного подключения. Перейдите в меню **Network > Internet connection**, и выберите **On**. Убедитесь, что брандмауэр компьютера не блокирует соединение.

Включение функции Share&See

Нажмите **☰** на пульте ДУ, выберите **Smart TV > Share&See** и нажмите **OK/▶** для входа. С помощью кнопок **▲/▼** выберите **On** и нажмите кнопку **OK** для подтверждения. Последовательно выполняйте шаги, описанные далее, чтобы просмотреть записанные видео, изображения и музыку, сохраненные на Вашем компьютере.

Добавление мультимедиа из ПК для совместного использования

Установите мультимедийный проигрыватель DLNA на компьютере. Простой и известный проигрыватель, который вы можете установить - Microsoft Windows Media 11 и выше. Настройте свой медиасервер таким образом, чтобы разрешить телевизору доступ к указанным файлам на ПК.

Приложение Share&See

Выберите **Media** на главной странице и нажмите **OK** для входа. После этого можно просматривать фотографии, слушать музыку и смотреть видео, которые хранятся на Вашем компьютере.

Поддерживаемые файловые форматы:

Другие функции телевизора

Изображения	JPEG, PNG, BMP
Музыка	MP3, WMA, LPCM
Видео	FLV, TS, MP4

Примечания:

- Если функция **Share&See** включена, на телевизоре отобразится список доступных серверов DLNA, которые доступны в локальной сети.
- Материалы со сторонних серверов DLNA могут не воспроизводиться правильно на телевизоре из-за проблем совместимости.
- При передаче медиафайлов с ПК некоторые функции могут быть недоступны, а из-за используемых форматов файла и кодирования могут возникнуть проблемы с воспроизведением.
- Из-за условий сети воспроизведение медиафайлов может выполняться с ошибками. В этом случае следует воспроизводить файлы с USB-накопителя.

Дисплей Wi-Fi

(* недоступно в некоторых моделях)

Дисплей Wi-Fi позволяет передавать изображение и звук с устройства, например смартфона или планшета, на телевизор в беспроводном режиме (т. е. без кабелей). С помощью этой функции вы сможете видеть на телевизоре то, что происходит на экране смартфона или планшета. Например, вы можете включить видеозапись на смартфоне, и она будет отображаться на телевизоре, или использовать планшет в качестве джойстика, а за за игрой следить на большом экране телевизора.



Если вы хотите использовать дисплей Wi-Fi, сначала необходимо активировать эту функцию на телевизоре. Следуйте инструкции:

1. Нажмите  на пульте ДУ, выберите **Smart TV > Wi-Fi display** и нажмите **OK** для входа. Отобразятся подробные сведения об этой функции
2. Найдите функцию дисплея Wi-Fi на вашем устройстве. На разных устройствах эта функция может называться по-разному.
3. Нажмите «подключение» на устройстве. При успешном подключении вы увидите на экране телевизора ту же самую картинку, что и на экране мобильного устройства.

Примечание: Бесперебойность работы функции дисплея Wi-Fi не гарантируется, так как не все устройства совместимы с функцией дисплея Wi-Fi.

Функция быстрого включения

Эта функция позволяет переключить телевизор из режима ожидания в рабочий режим за 5 сек.

1. Нажмите кнопку  на пульте ДУ, выберите команды **System > Instant power**, а затем нажмите **OK/▶** для подтверждения.
2. С помощью кнопок **▲/▼** выберите **On** и нажмите кнопку **OK** для подтверждения.
3. Чтобы закрыть меню, нажмите кнопку **EXIT** или .

Примечание: Эта функция увеличивает потребление энергии в режиме ожидания.

Пароль для родительского контроля

- Пароль по умолчанию: 1234. Пользователь может изменить его на любой другой.
- Суперпароль - 0423. Если вы забыли свой пароль, введите суперпароль для сброса установленного пароля.

Проблемы и решения

Примечание: 1-й и 2-й параграфы раздела «Проблемы и решения» предназначены только для телевизоров с возможностью подключения к сети, поэтому владельцы других моделей могут пропустить эти пункты.

1. Невозможно подключиться к сети.

- Проверьте, подключен ли телевизор к сети;
- Перезапустите телевизор;
- Узнайте у интернет-провайдера, поддерживается ли доступ к вашему маршрутизатору. См. руководство пользователя маршрутизатора.
- Убедитесь, что ваш телевизор подключен к маршрутизатору и что маршрутизатор включен. Убедитесь, что ваш маршрутизатор/модем подключен к Интернету и что кабели Ethernet/беспроводная сеть работают нормально. Проверьте подключение на компьютере. Если проблема не исчезает, свяжитесь с отделом клиентской поддержки.

2. Видео воспроизводится с задержками.

- Видеофайлы с USB-накопителя --- низкая скорость передачи данных или формат файлов не поддерживается телевизором.
- Видеоролики загруженные из Интернета или онлайн-видео.
 - a. Низкая пропускная способность сети. Для показа онлайн-видео требуется высокая скорость передачи данных в сети.
 - b. Пропускная способность может снижаться во время пиковой нагрузки на сеть.
 - c. Проверьте, работают ли в данной сети другие устройства - они тоже могут обмениваться данными в сети, что приводит к снижению скорости. Особенно если такие устройства загружают или воспроизводят онлайн-видео.
 - d. Сам видеоролик может быть некачественным; возможно, проблема не в телевизоре или сети.

3. Когда к телевизору подключено одновременно два внешних жестких диска, они иногда не распознаются.

- Внешние жесткие диски потребляют большое количество энергии, что может привести к проблемам с электропитанием. Рекомендуется подключать жесткие диски по одному или использовать диски с низким энергопотреблением.

4. Видеофайлы с внешнего жесткого диска (подключенного через интерфейс USB) воспроизводятся без звука.

- Формат аудиодорожки вашего видеофайла не поддерживается телевизором.

5. Некоторые видеоролики не воспроизводятся.

- Некоторые форматы видео могут не поддерживаться телевизором, особенно форматы видеороликов, снятых на некоторые виды камер, использующие частные форматы, несовместимые с вашим телевизором.

6. Воспроизведение видео неожиданно останавливается.

- При копировании и сжатии видео могут происходить ошибки, из-за которых воспроизведение может останавливаться автоматически.

7. На что нужно обратить внимание при обновлении ПО?

- Нельзя отключать устройство от электросети при обновлении ПО;
- Не нажимайте на кнопки пульта ДУ при обновлении ПО;
- Процесс обновления ПО может занять некоторое время в зависимости от скорости вашего подключения к Интернету.

8. После обновления ПО не должно быть заметных изменений интерфейса телевизора.

- Обновление ПО иногда может не только добавить новые функции, но и улучшить производительность телевизора, однако пользовательский интерфейс при этом не затрагивается. Пользовательский интерфейс может вообще никак не изменяться.

9. Что делать, если процесс обновления ПО был прерван из-за отключения электричества?

- Если вы обновляли ПО с USB-накопителя, не отключайте его от телевизора. Для продолжения обновления нужно просто включить телевизор. Если ПО обновлялось по сети, нужно также включить телевизор и проверить, нормально ли он работает.

10. Устройство подключено к USB-порту заранее, но при попытке открыть мультимедийные файлы на нем система пишет, что устройство не обнаружено, почему так?

- Возможно, ваш внешний жесткий диск поврежден, ему не хватает питания или на нем обнаружена ошибка. Увеличить питание можно, если одновременно подключить два коннектора с одного конца USB-провода к телевизору.

11. Внешнее устройство не распознается.

- Некоторые внешние устройства (веб-камеры, смартфоны, планшеты, джойстики, внешние беспроводные адаптеры) могут быть несовместимы с телевизором и не использоваться для соответствующих функций (nScreen, беспроводная связь, управление жестами, распознавание лиц и т. п.). Воспользуйтесь другим устройством. Если проблема не исчезнет, обратитесь к продавцу.

Выявление и устранение проблем

Большинство проблем, с которыми вы можете столкнуться при использовании телевизора, можно исправить с помощью следующего списка.

Нет изображения, нет звука

1. Проверьте, исправен ли предохранитель или прерыватель сети.
2. Подключите другое устройство к той же розетке и проверьте, работает ли оно.
3. Плохой контакт между вилкой и розеткой.
4. Проверьте источник сигнала.

Изображение черно-белое

1. Измените цветовую систему.
2. Отрегулируйте насыщенность.
3. Переключите канал. Возможно, вы смотрите черно-белый фильм.

Пульт дистанционного управления не работает.

1. Замените батарейки.
2. Батарейки установлены неправильно.

Изображения нет, звук есть

1. Отрегулируйте яркость и контрастность изображения.
2. Возможно, проблема не в устройстве, а в принимаемом сигнале.

Изображение нормальное, звука нет

1. Нажмите кнопку **УВЕЛИЧЕНИЕ ГРОМКОСТИ**, чтобы увеличить громкость.
2. Звук отключен, нажмите кнопку **БЕЗ ЗВУКА**, чтобы включить его.
3. Измените акустическую систему.
4. Возможно, проблема не в устройстве, а в принимаемом сигнале.

Беспорядочная рябь на экране

Обычно такое явление вызвано местными помехами, например от автомобилей, ламп дневного цвета или фенов. Поверните антенну так, чтобы свести помехи к минимуму.

Комплектация

- | | |
|---------------------------------------|-------|
| 1. ЖК-телевизор | 1 шт. |
| 2. Шнур сетевой | 1 шт. |
| 3. Основание опоры (компл.) | 1 шт. |
| 4. Комплект крепежных элементов | 1 шт. |
| 5. Пульт ДУ | 1 шт. |
| 6. Элемент питания | 2 шт. |
| 7. Руководство по эксплуатации | 1 шт. |
| 8. Талон гарантийный | 1 шт. |
| 9. Кабель AV | 1 шт. |

Белые точки и другие помехи

Если антенна находится там, где сигнал достаточно слабый, на изображении могут появляться точки. Если сигнал очень слабый, вам может понадобиться специальная антенна для улучшения приема.

1. Отрегулируйте положение и направление домашней/уличной антенны.
2. Проверьте, подключена ли антенна к телевизору.
3. Подстройте канал.
4. Переключите канал. Возможно, проблема не в устройстве, а в принимаемом сигнале.

Помехи от искрения

Черные точки или горизонтальные полосы, дрожащее изображение. Такие проблемы часто вызываются системами зажигания автомобилей, неоновыми лампами, электродрелями и другим электрооборудованием.

«Призрачное» изображение

Такие помехи появляются из-за разделения телевизионного сигнала. Часть сигнала идет напрямую, а часть отражается от высоких зданий, гор и других подобных объектов. Данную проблему можно решить, изменив положение или направление антенны.

Радиочастотные помехи

Такие помехи приводят к появлению на экране ряби, диагональных полос, а иногда - к снижению контрастности изображения. Найдите источник радиочастотных помех и устраните его.

** Для получения максимально качественного изображения перед использованием устройства снимите все ярлыки с передней панели и экрана телевизора.*

Дисплеи телевизоров TCL со светодиодной подсветкой состоят из множества субпикселей, и его изготовление требует применения наиболее совершенных технологий. Однако на экране может быть несколько светлых или темных пикселей. Они не влияют на качество работы изделия. Для получения конкретной информации о допустимых значениях битых пикселей для вашей модели телевизора просим обращаться в техническую поддержку через форму обратной связи на сайте <http://tcl.com.ru>, указав в сообщении модель телевизора и серийный номер своего устройства.

Юридическое предупреждение

[Юридическое положение] TCL – производителя этого телевизора.

Из-за различий в возможностях продукции с функциями SmartTV, а также ограничений в доступном контенте определенные функции, приложения и услуги могут быть доступны не на всех устройствах или не во всех местах. Для некоторых функций SmartTV также могут потребоваться дополнительные платные периферийные устройства или вносимые отдельно абонентские взносы. Посетите наш веб-сайт для получения дополнительной информации по конкретному устройству и доступности контента. Услуги и доступность контента через SmartTV могут время от времени изменяться без предварительного уведомления.

Весь контент и услуги, доступные через это устройство, принадлежат третьим лицам и защищены авторскими правами, патентами, товарными знаками и/или другими законами об интеллектуальной собственности. Такой контент и услуги предоставляются исключительно для вашего личного некоммерческого использования. Вы можете использовать контент или услуги только в рамках разрешения со стороны владельца контента или поставщика услуг. Не ограничивая общий смысл вышесказанного, вы не можете, если на то не получено разрешение соответствующего владельца контента или услуг, изменять, копировать, переиздавать, загружать, публиковать, передавать, переводить, продавать, создавать производные работы, продвигать или каким-либо образом распространять любой контент или услуги, полученные с помощью этого устройства.

Вы соглашаетесь, что используете устройство на свой страх и риск, и что вы будете нести ответственность за все возможные проблемы, связанные с качеством, эффективностью и точностью услуг. Устройство, а также поставляемые сторонними организациями контент и услуги, предоставляются «как есть», без какой-либо гарантии, явной или косвенной. TCL отказывается от ответственности по любым явным или косвенным гарантиям и условиям, касающимся устройства и любых материалов и услуг включая (без ограничений) гарантии коммерческой пригодности, качества, пригодности для целевого использования, точности, спокойного использования, а также отсутствия нарушения прав третьих лиц. TCL не гарантирует точность, достоверность, своевременность, законность или полноту информации в любых материалах или услугах, доступ к которым может быть получен с помощью данного устройства; и компания не гарантирует, что устройство, материалы или услуги

будут соответствовать вашим требованиям, а также что использование устройства или услуг будет бесперебойным. Компания TCL ни при каких обстоятельствах, включая халатность, не несет ответственность по контракту или по гражданскому праву за любые прямые, косвенные, случайные, фактические или последующие убытки, расходы на юридические услуги, а также расходы или любой другой ущерб, понесенный вследствие или в связи с использованием любой информации, содержащейся на устройстве, или в результате использования самого устройства или любых материалов или услуг, к которым получаете доступ вы или третьи лица, даже если вы были уведомлены о возможности вышеуказанных убытков.

Услуги сторонних организаций могут быть изменены, приостановлены, удалены, прекращены или прерваны, а доступ к ним может быть отключен в любое время без уведомления, и компания TCL не дает никаких гарантий, что какие-либо материалы или услуги будут доступны в течение какого-либо определенного периода времени. Контент и услуги передаются третьими лицами с помощью сетей и средств связи, не контролируемых TCL. Не ограничивая общий смысл настоящего заявления, TCL не несет ответственности за любые изменения, нарушения, отключение, удаление или приостановку любого контента или услуги, доступных на данном устройстве. TCL может налагать ограничения на использование или доступ к определенным услугам или контенту в любое время и без уведомления или ответственности. TCL не несет ответственности за обслуживание клиентов, связанное с контентом и услугами. Любые вопросы или запрос на услугу, относящиеся к контенту или услуге, должны быть направлены непосредственно поставщикам контента и услуг.

Установка опоры телевизора.

Примечания:

- В случае если опора уже установлена, пропустите данные инструкции.
- Следуйте инструкциям, соответственно составленным для доставленного Вам настольного штатива.
- Схемы, содержащиеся в данном документе, являются только лишь презентацией.
- Держите винты и пластиковые детали вдали от смазок и органических растворителей, чтобы избежать повреждения, особенно в процессе сборки.
- В процессе установки, подложите под экран мягкий материал для того, чтобы избежать царапин и повреждений на экране.
- Попробуйте собрать телевизор с подставкой в вертикальном положении. После того как телевизор установлен, избегайте соприкосновения экрана с острыми краями, чтобы не поцарапать экран.
- Если вы хотите установить телевизор на стене, необходимо приобрести соответствующий настенный кронштейн.

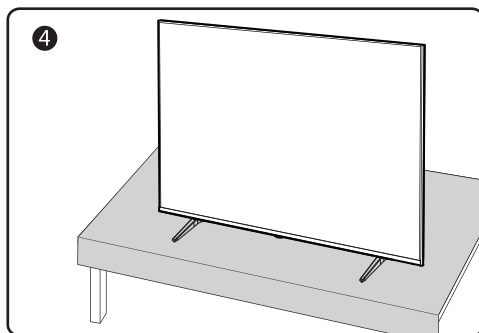
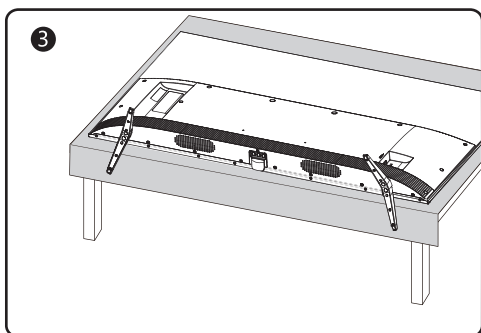
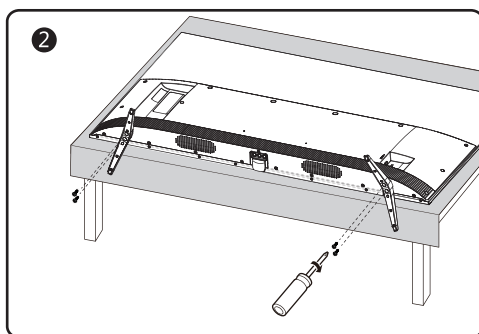
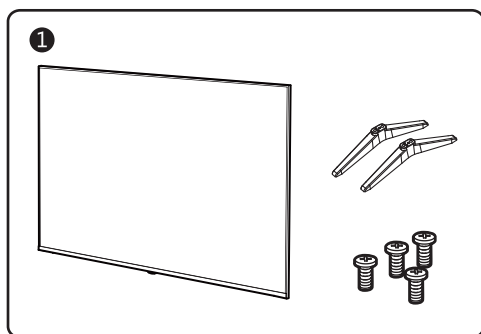

ТЕХНИЧЕСКИЕ ХАРАКТЕРИСТИКИ

Система звука принимаемого сигнала	D/K, B/G, I, NICAM	Источник питания	100-240 В~, 50/60 Гц
Система цветности принимаемого сигнала	SECAM, PAL	Параметры электросети	100-240 В~, 50/60 Гц

Модель	Model	L32S6FS	L43S6FS	L49S6FS
Максимальный размер изображения	Screen size	32"	43"	49"
Формат сигнала	Format of signal	DVB-T/T2/C/S/S2	DVB-T/T2/C/S/S2	DVB-T/T2/C/S/S2
Степень яркости	Brightness	250 cd/m ²	270 cd/m ²	280 cd/m ²
Разрешение	Resolution	1366x768	1920x1080	1920x1080
Угол обзора (CR=>10)	Viewing angles	178°/178°	178°/178°	178°/178°
Мощность звука	Sound Power	5 Вт x 2	8 Вт x 2	8 Вт x 2
Потребляемая мощность	Power Consumption	50 Вт	80 Вт	80 Вт
Вес	N.Weight	4.2 кг	8.53 кг	12 кг
Формат экрана	Aspect ratio	16:9	16:9	16:9
Удельная мощность рабочего режима: Потребляемая мощность в режиме ожидания: Потребляемая мощность в выключенном режиме:	Specific power of working mode: Power Consumption of standby mode: Power Consumption in off mode:	0.018 Вт/см² <= 0.5 Вт 0 Вт	0.016 Вт/см² <= 0.5 Вт 0 Вт	0.012 Вт/см² <= 0.5 Вт 0 Вт

- Правила перевозки отражены на упаковке товара
- Перемещение
 - Перед перемещением телевизора отсоедините от него все кабели.
 - Для переноски телевизора больших размеров требуются два или три человека.
 - При переноске телевизора вручную не прикладывайте усилия к ЖК-панели и рамке экрана.
 - При перевозке берегите телевизор от ударов и сильной вибрации.
 - Если необходимо доставить телевизор в ремонтную мастерскую или перевезти в другое место, упакуйте его в картонную коробку и упаковочный материал, в которых он поставлялся изначально.

Технические характеристики, функции и комплект поставки могут отличаться от приведенных в настоящей «Инструкции по эксплуатации» вследствие модернизации телевизоров заводом-изготовителем.

Видеофайлы AVI и MKV могут содержать различные видео и аудио потоки, формат которых не поддерживается телевизором. В этом случае файл AVI или MKV воспроизводиться не будет.

СРОК СЛУЖБЫ ТЕЛЕВИЗОРА 5 ЛЕТ.

Изготовитель: ООО "M&K&D", 238151, Российская федерация, Калининградская обл., г. Черняховск, ул. Спортивная, 5

Тел/факс: 8(40141)35-440, E-mail: client@baltmail.ru





Термины HDMI и HDMI High-Definition Multimedia Interface (мультимедийный интерфейс высокой четкости), а также логотип HDMI являются торговыми марками или зарегистрированными торговыми марками HDMI Licensing Administrator, Inc. в США и других странах.



Произведено по лицензии Dolby Laboratories. Dolby, Dolby Audio, а также значок «двойная буква D» являются товарными знаками Dolby Laboratories.

** Рисунки и иллюстрации в настоящем руководстве пользователя представлены только для справки и могут отличаться от фактического внешнего вида устройства. Конструкция и характеристики устройства могут быть изменены без предварительного уведомления.*