

# LG CordZero™

## OWNER'S MANUAL

### A9

Make sure to read the "SAFETY INSTRUCTIONS" carefully before starting to use this product.

Please keep this Owner's Manual within easy reach of the user.

As the product is only intended for domestic use such as household cleaning, it must not be used for commercial, experimental or industrial purposes.

Make sure to fully charge the product's battery before first use of the product after purchasing it.

EN ENGLISH

RU РУССКИЙ

KK ҚАЗАҚША



MFL69883625



[www.lg.com](http://www.lg.com)

Copyright © 2019-2020 LG Electronics Inc. All Rights Reserved



# TABLE OF CONTENTS

This manual may contain images or content different from the model you purchased. This manual is subject to revision by the manufacturer.

<b>SAFETY INSTRUCTIONS .....</b>	<b>4</b>
Safety Messages.....	4
<b>INSTALLATION.....</b>	<b>12</b>
Parts and Specifications.....	12
Installing the Charging Station .....	16
Storing the Accessories.....	20
<b>OPERATION .....</b>	<b>22</b>
Getting Started.....	22
Charging the Battery .....	24
Using the Mop Nozzle.....	25
Using the Nozzles .....	29
Using the Tools.....	30
<b>MAINTENANCE .....</b>	<b>32</b>
Cleaning the Appliance .....	32
<b>TROUBLESHOOTING.....</b>	<b>38</b>
Before Calling for Service .....	38

## Safety Messages

### Reading Safety Messages

The following safety guidelines are intended to prevent unforeseen risks or damage from unsafe or incorrect operation of the appliance.

The guidelines are separated into 'WARNING' and 'CAUTION' as described below.

 This symbol is displayed to indicate matters and operations that can cause risk. Read the part with this symbol carefully and follow the instructions in order to avoid risk.

#### **WARNING**

This indicates that the failure to follow the instructions can cause serious injury or death.

#### **CAUTION**

This indicates that the failure to follow the instructions can cause the minor injury or damage to the product.

#### **WARNING**

**To reduce the risk of explosion, fire, death, electric shock, injury or scalding to persons when using this product, follow basic precautions, including the following:**

### Technical Safety

- This appliance is not intended for use by persons (including children) with reduced physical, sensory or mental capabilities, or lack of experience and knowledge, unless they have been given supervision or instruction concerning use of the appliance by a person responsible for their safety. Children should be supervised to ensure that they do not play with the appliance.
- If the power supply cord is damaged, it must be replaced by an LG Electronics service center or dealer in order to avoid a potential hazard.

- Do not allow children to play with or hang on the appliance.
- Do not use the appliance on a wet surface.
- Place the cords from other appliances out of the area to be cleaned.

## Battery

- Never use the battery, adapter, and the charging station from other appliances with this appliance. Use only the battery and the charging station provided by LG Electronics.
- Never use the battery, adapter, and the charging station from this appliance with other appliances.
- Do not use the battery if it is leaking or has changed shape. If skin or eyes come into contact with battery fluid, thoroughly wash the affected area immediately with clean water and seek medical attention.
- Replace the battery when it is no longer able to hold a charge.
- Refer to the Charging section instructions for the method of replacing the battery.
- When disposing of this appliance, make sure to remove the battery from the appliance.
- Follow all local ordinances and regulations when handling or disposing of the battery.

## Battery Specifications

- One or two batteries are provided, the number of batteries varies depending on the model purchased.

\* This accessory is only available on some models.

<b>Model Name</b>	EAC63382201*
<b>Type</b>	Rechargeable Lithium-ion Battery
<b>Rated Capacity</b>	25.55 V <sup>---</sup> , 2000 mAh
<b>Model Name</b>	EAC63382204*
<b>Type</b>	Rechargeable Lithium-ion Battery
<b>Rated Capacity</b>	25.2 V <sup>---</sup> , 2400 mAh

## Installation

- To avoid an electrical shock or fire, do not install, charge or store the appliance where it may be exposed to water, rainfall or high humidity.
- Install, charge and store the appliance in a well-ventilated place.

- Avoid operating the appliance in areas where there is a risk of leakage of flammable gas, industrial oil or metallic dust.
- Do not store or install the appliance, power cord or plug near heating devices or open flames.
- Install the charging station on a firm, level surface.
- To prevent tipping, floor standing mode installations should be anchored to the wall using the provided stand anchoring screw, anchoring block and double-sided tape.
- In wall-mounted mode installations, the charging station should be secured tightly to the wall using the provided wall anchoring screws.
- Use the anchoring screws only when attaching to concrete or similar solid surfaces.
- Never drill into a wall without first checking that the area behind it is free from power conduits, plumbing, vents, or cables.
- Do not use or store the appliance at temperatures below 5 °C or above 38 °C.
- Do not store or install the appliance where it is exposed to temperatures below freezing or exposed to outdoor weather conditions.
- When installing or moving the appliance, be careful not to pinch, crush, or damage the power cord or plug.

## Operation

- Read all instructions before using the appliance, and save these instructions.
- Use only as described in this manual. Use only manufacturer's recommended attachment.
- This appliance is designed for normal indoor domestic use only. It is not to be used for any non-residential, commercial, or industrial application.
- Do not use or store the appliance in any outdoor location, garage environment or on wet surface.
- This product should only be used with a 100 V - 240 V~ 50/60 Hz. Make sure to check the power specifications of the place where you intend to use the appliance.
- Do not handle the power cord, plug, or appliance controls with wet hands.

- Wipe any moisture or dirt off the cord or plug with a dry cloth.
- Unplug the power cord using the plug, not the cord. Pulling on the cord can damage it and result in electric shock or fire.
- Never attempt to operate this appliance if it is damaged, malfunctioning, partially disassembled, or has missing or broken parts, including a damaged cord or plug. Take it to an authorized LG Electronics service center or dealer for assistance.
- Do not apply excessive force to the power cord to bend it, or place it under a heavy object as this will damage it.
- Do not use multiple-outlet adapters with this appliance. Make sure to use a power socket with a capacity of 10 A.
- Do not plug the appliance into a damaged or loose outlet.
- Make sure to unplug the power cord when the appliance is not to be used for an extended period of time.
- Do not damage, alter, excessively bend, twist, pull, pinch or heat the power cord.
- Before using the appliance, remove any wire or string on the floor.
- Avoid touching the prongs of the power plug with your finger(s) when unplugging the power cord.
- Do not cover the power cord with a rug or carpeting.
- Push the power plug firmly into the wall outlet so that it is not loose.
- If the product has been submerged, contact an LG Electronics service center or dealer for instructions before resuming use.
- If the product makes a strange noise or emits an odor or smoke, discontinue use and contact an LG Electronics customer information center.
- Only qualified technicians or service personnel from LG Electronics may disassemble, repair or modify the appliance.
- Never insert a sharp metallic object such as a pin, nail or knife in a hole or gap in the appliance or the charging station.
- Do not vacuum liquids with this appliance. Make sure that no water, beverage or detergent gets inside the appliance or the charging station.

- Do not allow the appliance to sweep up blades, thumb tacks, sawdust, sharp objects, or hot or cold ashes.
- Do not allow children to use the appliance.
- Do not let children or pets get close to the appliance when using, charging or storing.
- Do not insert the nozzle or tools in your mouth.
- Keep clothing and hair, fingers, or other parts of the body away from openings and moving parts.
- Do not operate the appliance with the suction inlet or outlet blocked.
- Do not use in an enclosed space where vapors are present from paint thinner, mothproofing substances, flammable dust or other explosive or toxic materials.
- Make sure that the filter is installed before use.
- Do not use with the dust bin opened.
- Do not touch the charging terminals on the appliance or the charging station, or insert an electrified object inside the appliance or the station.
- Always store the appliance on the floor standing or wall-mounted charging station when it is not in use.
- Do not lean the appliance on walls, chairs or tables.
- If the earth leakage breaker is tripped when the product is put on the charging station, immediately remove the appliance from the charging station. Contact an LG Electronics customer service center.
- Use extra care when cleaning on stairs.
- Do not use or store a heating device or flammable substance (ether, benzene, alcohol, chemicals, combustible sprays, insecticide, air freshener or cosmetics) in close proximity to the appliance.
- Do not attempt to clean up a liquid substance (water, beverage), odorous substances (candy, chocolate, pet excrement), metallic objects (blades, pins), flammable substances, surfactants, or glass shards with this appliance.
- In the event of a gas leak (natural gas, propane gas, etc.) do not operate this or any other appliance. Open a window or door to ventilate the area immediately.



- Do not hold the charging station upside down with the battery in the charging station.
- Do not disassemble, remove or short-circuit the battery.
- Do not expose the appliance, and the battery in particular, to heat, a heating device or direct sunlight.
- Do not keep the appliance or its battery inside a vehicle which is exposed to direct sunlight.
- Never allow any water, beverage or detergent to get inside the battery
- Do not apply physical impacts to the battery.

## Maintenance

- Make sure to unplug the power cord when cleaning or maintaining the charging station.
- Do not wash the inlet port or the dust bin with water or detergent.
- Do not use detergents, polishes or air fresheners to clean the dust bin.
- Do not apply or spray a flammable substance (gasoline or thinner) or surfactants (detergent or bath soap) on the appliance.
- Wash hands after handling nozzles. The nozzles contain carbon fiber, and contact may cause minor skin irritation.

## Disposal

- Keep packing materials out of the reach of children. Packaging materials can pose a suffocation risk for children.
- Destroy the carton, plastic bag, and other packing materials after the appliance is unpacked. Children might use them for play. Cartons covered with rugs, bedspreads, or plastic sheets can become airtight chambers.
- Dispose of this appliance according to local, state, and regional laws and regulations.
- Contact your local city council or the related government authority before disposing of this appliance.

## Mop Nozzle

- Do not vacuum sharp objects (glass pieces, wire, blades, pins, etc.) with the mop nozzle attached. When cleaning the mop pads after mopping, you could be injured by a sharp object embedded in the mop.

### CAUTION

**To reduce the risk of injury to persons, malfunction, or damage to the product or property when using the appliance, follow basic safety precautions, including the following:**

## Operation

- This appliance has a built-in safety device to prevent damage from overheating. If the appliance becomes overheated after extended use, it may automatically turn off. If this occurs, leave the appliance in a cool, well-ventilated area for about an hour before turning on the power again.
- Do not subject the product to shocks or drop it.
- Secure the appliance in the charging station when not in use, to avoid it falling over.
- Do not install wet or damp filters.
- Make sure to wipe up any liquid such as water or oil or pet excrement from the floor before using the appliance.
- Do not clean the product with a volatile or organic solvent (thinner or acetone).
- Always use a soft cloth to clean the appliance.
- Remain aware of your surroundings while using the appliance to avoid colliding with people or animals.
- Do not kick or apply force to the appliance.
- Do not put any object other than the appliance, especially a metallic or magnetic object, on the charging station.
- Do not clean the same spot repeatedly for an extended period of time.
- Vibration from the inlet port or rotating brush may damage the floor or the carpet.
- Keep fingers away from pinch points when assembling the appliance or the charging station.

- Do not let a child or a pet hang onto the charging station.
- Follow all applicable state and local codes and regulations when installing the mounting station.
- Do not use the double-sided tape to anchor the charging station on wallpaper. Use the provided screws to anchor the charging station. The weight of the charging station and the appliance could damage the paper.
- Do not apply force or any impact to the Cyclonic Mesh Filter.
- Do not remove the battery during operation.

### **Mop Nozzle**

- Do not store the appliance by attaching the water tank filled with water to the mop nozzle.
- Do not store the water tank where the temperature is 0 °C or lower.
- Do not use the mop nozzle to clean the same spot repeatedly for an extended period of time. The water injection at the mop nozzle may cause water to get into the dust inlet and damage the appliance.
- Do not use the mop nozzle for any purpose (for example, polishing a car, cleaning windows) other than domestic floor cleaning.
- Do not step on the mop nozzle. Doing so may result in product damage.
- Do not use the mop nozzle to vacuum up liquids (water, beverage).
- When using the mop nozzle, always attach the mop pads. Failure to do so may cause damage to the floor or carpet.
- Do not clean carpets with the mop nozzle. The carpet may get wet or stick to the Velcro, causing damage to the carpet.
- Do not clean a coated floor with the mop nozzle. Cleaning a coated floor repeatedly could cause the coating to peel off.
- Do not clean delicate floating floors with the mop nozzle. The floors could absorb moisture and become deformed.
- Do not clean a rough floor with the mop nozzle.
- Wet floors can pose a slip hazard. Allow floors to dry completely before allowing anyone to walk on them.

# INSTALLATION

EN

## Parts and Specifications

### Floor Standing Mode

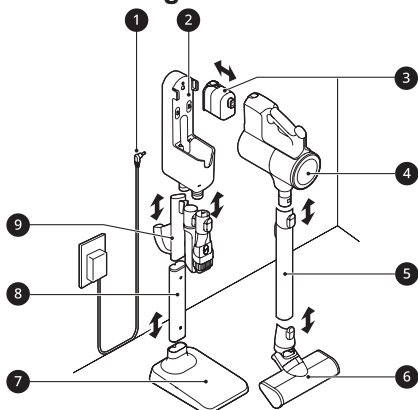

- 1 Adapter
- 2 Charging Station with Tool Holders
- 3 Battery
- 4 Product Body

### Wall-Mount Mode

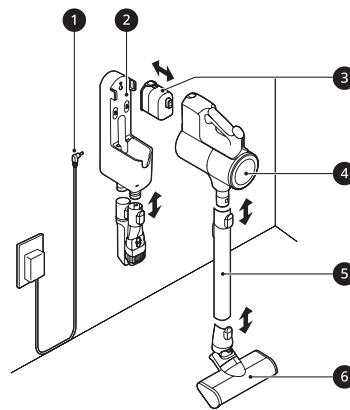

- 5 Extension Pipe
- 6 Nozzle
- 7 Floor Stand Dock
- 8 Floor Stand Pipe
- 9 Detachable Nozzle Storage

### Product Body

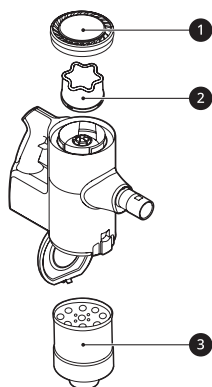

- 1 Exhaust Filter
- 2 Pre-filter
- 3 Cyclonic Mesh Filter

## Accessories

### Included Accessories

\* This accessory is only available on some models.

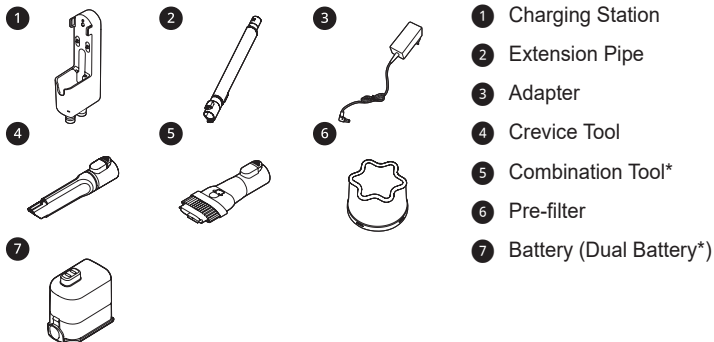

### Nozzles

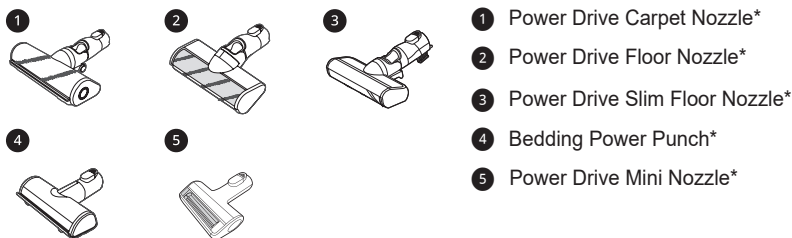

### Installation Kit

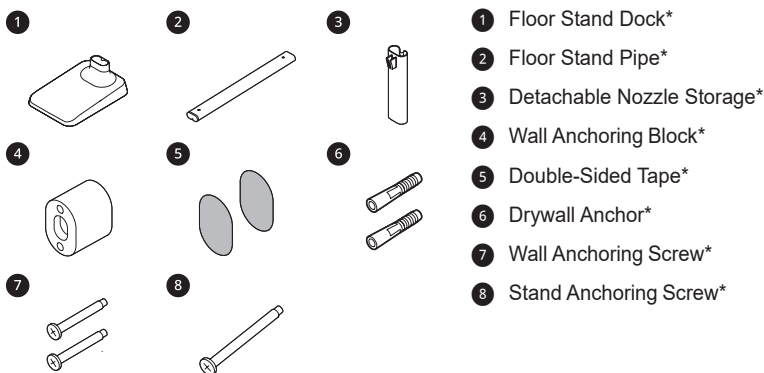

## Tools and Accessory Bag

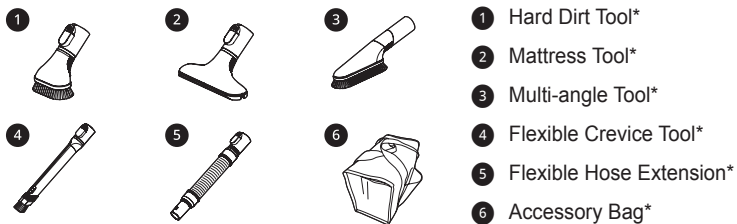

## Mop Kit



## NOTE

The mop pads, batteries, exhaust filter and the pre-filter will eventually need to be replaced. Contact the customer service department of LG Electronics if the problem persists.

## Specifications

### Appliance

<b>Model</b>	A9*****
<b>Dimensions</b>	260 mm (W) x 270 mm (D) x 1120 mm (H)
<b>Weight</b>	Approximately 2.53 kg
<b>Power Consumption</b>	400 W in Turbo Mode (Maximum 450 W) 250 W in Power Mode 80 W in Normal Mode
<b>Battery Run Time</b>	Up to 6 minutes in Turbo Mode Up to 9 minutes in Power Mode Up to 30 minutes in Normal Mode (with the Power Drive Nozzle) Up to 40 minutes in Normal Mode (without the Power Drive Nozzle) Up to 80 minutes in Only Mopping Mode (Recommended duration of use)

### Charger Adaptor

<b>Input</b>	100 V - 240 V~ 50/60 Hz
<b>Output</b>	29.4 V=

- Dimensions are given for the assembled product body, extension pipe and nozzle.
- Battery run time is the result of using a fully charged battery according to the LG Electronics test standard. Results may be different depending on actual use environment and period of use.
- The Power Drive Nozzle contains the direct drive motor that rotates the nozzle cleaning head directly.

# Installing the Charging Station

## Floor Standing Installation

Install the charging station on a hard and level floor.

### WARNING

- To prevent tipping, floor standing mode installations should be anchored to the wall using the provided stand anchoring screw, anchoring block and double-sided tape.

### CAUTION

- Keep fingers away from pinch points when assembling the appliance or the charging station.

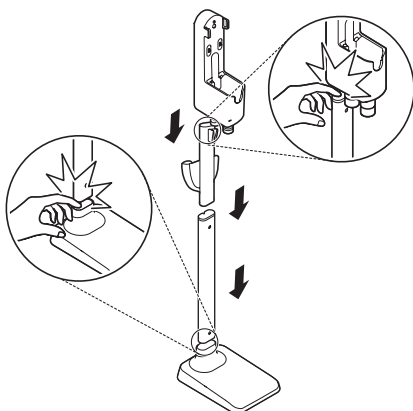

- Do not allow children or pets to hang onto the charging station. They could be injured or cause damage to the appliance.
- Take care not to drop the product parts while unpacking them to avoid appliance damage or personal injury.
- Do not use double-sided tape to attach the charging station to wallpaper. The weight of the charging station and the product body could damage the paper.

- Remove the protective film attached to the charging station, the product body, and the nozzle.

- Failure to remove the film may affect product performance.

- Place the floor stand dock **2** on a hard and level floor and assemble the floor stand pipe **1**.

- Once assembled, the floor stand dock and the floor stand pipe cannot be disassembled.

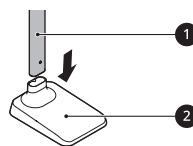

- Clip the power cord tidily into the cord keeper **3** on the back of the floor stand pipe.

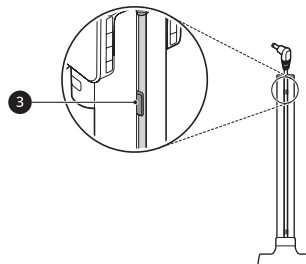



- 4** Slide the detachable nozzle storage **4** or detachable nozzle and mop pads storage **5** onto the floor stand pipe.

- This accessory is only available on some models.
- Attach the detachable mop pads storage **6** module onto the detachable nozzle storage module, if they did not come pre-assembled. Once assembled, the two modules may be difficult to be disassembled.
- Make sure not to pinch or tangle the power cord behind the mop pads storage.

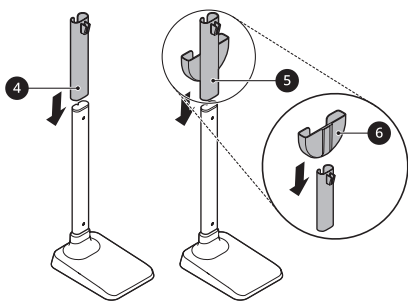

- 5** Assemble the charging station **7** onto the top of the floor stand pipe.

- The charging station can be removed as needed. To remove it, hold the floor stand dock steady and pull up on the charging station.

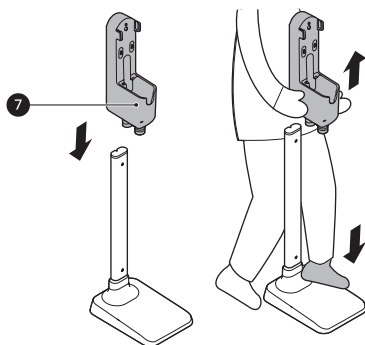

- 6** Connect the power adapter **8** to the port on the back of the charging station.

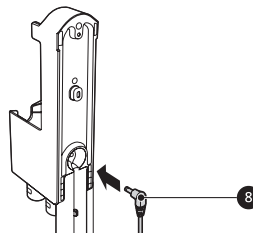

- 7** Drill a hole and insert the drywall anchor **9**.

- Before drilling, make sure that there are no pipes or electrical wires inside the wall at the desired location.
- For drywall anchor: use 6.5 mm drill bit
- Recommended diameter of hole: 6.5 mm
- Recommended depth: 60 mm
- If screwing into drywall, the drywall anchor should be used.

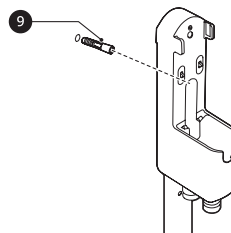

- 8 Anchor the charging station to the wall with the stand anchoring screw 10.

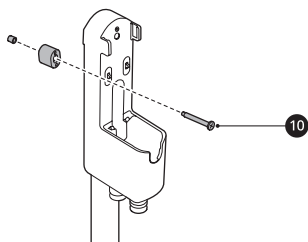

- 9 Plug the power cord into the power outlet.

### Use double-sided tape

Use double-sided tape to attach the wall anchoring block 1 to the charging station and the wall.

- Do not use double-sided tape on wallpaper.
- Remove the center section of double-sided tape. Attach the wall anchoring block to the charging station by using the tape.
- Attach the second piece of double-sided tape to the other side of the wall anchoring block, and use it to temporarily anchor the charging station to the wall in the desired location.

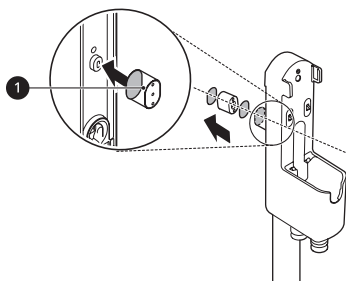

## Wall-Mounted Installation

For wall-mounted installations, the charging station must be attached securely to the wall using the provided (short) wall anchoring screws.

- 1 Connect the power adapter to the port on the back of the charging station.
- 2 Before drilling, make sure that there are no pipes or electrical wires inside the wall at the desired location.
- 3 Hold the charging station at least 1 m from the floor and near enough to easily reach a power outlet. Mark the positions of the screw holes on the wall.
- 4 Drill 2 holes at the marked positions and insert the drywall anchor.
  - Before drilling, make sure that there are no pipes or electrical wires inside the wall at the desired location.
  - For drywall anchor: use 6.5 mm drill bit
  - Recommended diameter of hole: 6.5 mm
  - Recommended depth: 60 mm
  - If screwing into drywall, the drywall anchor should be used.

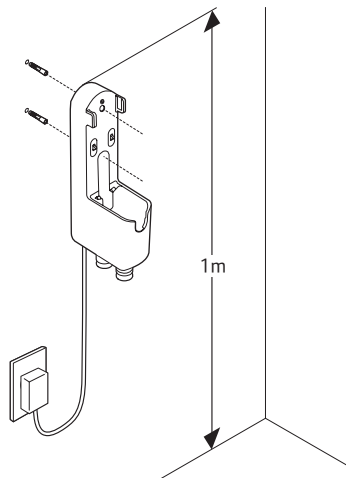

- 5 Attach the charging station to the wall with the wall anchoring screws.

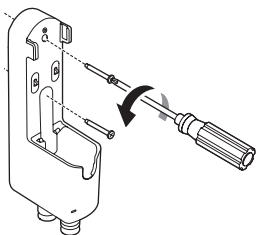

- 6 Plug the power cord into the power outlet.

**CAUTION**

- Do not allow children or pets to hang onto the charging station. They could be injured or cause damage to the appliance.

**NOTE**

- The cost of a service call to install or reinstall the charging station is not covered under the warranty.
- The detachable nozzle storage cannot be attached to the charging station in a wall-mounted installation.

## Compact Installation

For safety and convenience, install the charging station using the floor standing or wall-mounted installation methods. If you choose not to install the charging station, place it on a level floor for charging or storage.

- 1 Connect the power adapter to the port on the back of the charging station.
- 2 Place the charging station on a hard and level floor.
- 3 Separate the extension pipe and nozzle from the product body before charging or storing the appliance.

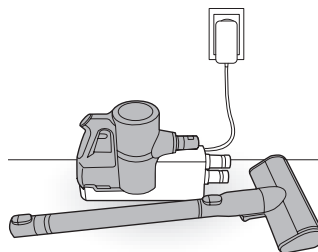

- 4 Plug the power cord into the power outlet.

**CAUTION**

- Leaving the appliance on a level floor for a long time with the extension pipe and nozzle attached may damage the appliance.

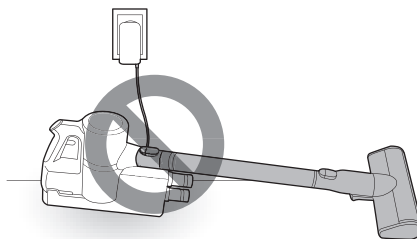

## Assembling the Appliance

Follow these steps to safely assemble the appliance.

- 1 Firmly attach the extension pipe ③, nozzle ④, or tool onto the product body ①.
  - To detach the extension pipe, press the extension pipe release button ②.

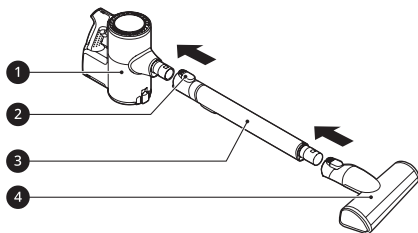

- 2 Put the product body on the charging station.

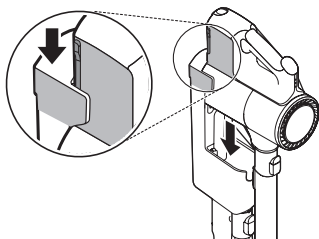

### ⚠ CAUTION

- Keep fingers away from pinch points when assembling the appliance or the charging station.

## Storing the Accessories

### Storing the Tools

Store the frequently used tools such as the combination tool and crevice tool at the bottom of the charging station.

- 1 Attach the combination tool and crevice tool to the tool holders ①.

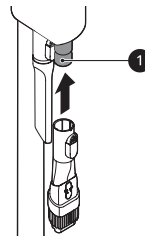

- 2 Press and hold the inlet release button ② and pull downward to remove the combination tool or crevice tool.

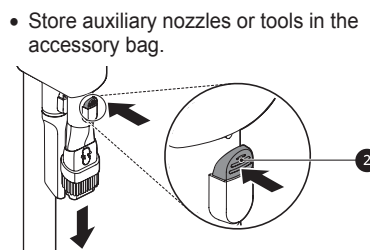

### ⚠ CAUTION

- Do not store the product body or battery in the accessory bag. If the appliance or battery are damaged, it could cause an explosion or fire.
- Do not throw or drop the accessory bag containing accessories. It may damage the appliance or cause personal injury.

### NOTE

- Do not use the accessory bag for purposes other than for storage of nozzles or tools.

## Storing the Nozzles

When a nozzle is not in use, store it in the convenient detachable nozzle storage so you can easily find it.

- 1 To store, slide the hook ① on the nozzle into the nozzle storage cradle ②.

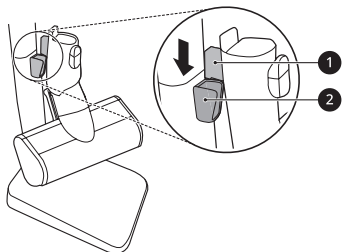

- 2 Lift the nozzle to remove it from the cradle.

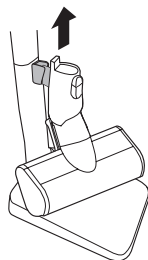

## Storing the Mop Pads

Up to 2 mop pads can be stored in the detachable mop pads storage.

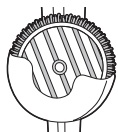

## Getting Started

### Before Using the Appliance

- Close the dust bin cover properly before using the appliance. If the dust bin cover is left open, the suction strength may deteriorate and affect the cleaning performance.
- Support the bottom of the appliance when cleaning an elevated surface.
- Store the appliance in the charging station or place it flat on the floor when not in use. Leaning the appliance against a wall or chair can result in product damage or personal injury if the appliance falls.
- Make sure that the exhaust filter or pre-filter is properly assembled before using the appliance.
- Environmental conditions such as temperature and humidity may cause static electricity to accumulate on the appliance. Please contact LG Electronics customer information center if the problem persists.
- Make sure to remove any foreign object such as a sock or stocking before using the appliance. Any foreign object on the inlet port or extension pipe will prevent the appliance from functioning properly.
- Please use the product at normal room temperatures as the battery runtime may deteriorate severely if used at temperatures lower than 5 °C or higher than 38 °C for an extended period of time.
- The battery runtime is dependent on the surface type and the suction power.
- Follow manufacturer's recommendations when cleaning flooring, carpets, and rugs.
- To avoid scratches on polished floors, keep the brushes of the nozzles and tools free from grit, sand, or abrasive objects.
- Refer to the Parts and Specifications section for battery runtime details.

### Assembling Attachments

Nozzles and tools can be attached to either the product body or the end of the extension pipe.

- 1 Insert the fully charged battery ① into the cavity at the bottom of the handle on the product body.

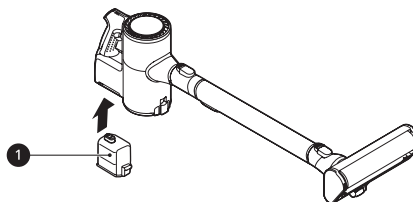

- 2 Attach the nozzles, tools, or extension pipe by sliding them onto the inlet ② on the body until they click into place. The nozzles and tools can also be attached to the end of the extension pipe ②.

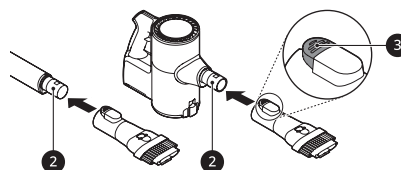

- Detach the accessories by pressing the release button ③.

- 3 Adjust the extension pipe by pressing the length adjustment button ④ on the back of the pipe and sliding until it clicks into place at the desired length.

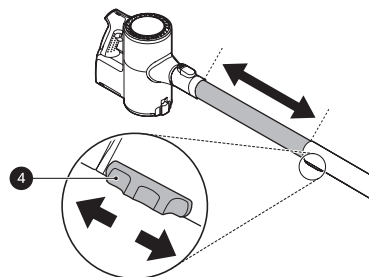

- 4 Press the Power button to activate the Normal mode.

- To turn off the appliance, press the Power button again.

### ⚠ CAUTION

- Running the appliance for a long period of time with a tool connected may cause the motor to overheat.
- This appliance has a built-in safety device to prevent overheating. If the appliance becomes overheated after extended use, it may automatically turn off. If this occurs, leave the appliance in a cool, well-ventilated area for about an hour before turning on the power again.

## Adjusting the Suction Power

Adjust the suction power using the suction power adjustment button on the handle.

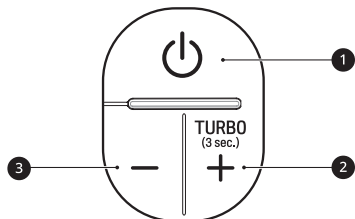

- Press the power On/Off button ① to turn the appliance on or off.
- Normal Mode:** Press the power On/Off button ① to activate the Normal mode.
- Power Mode:** Press suction power up button ② to increase the suction power.
- Turbo Mode:** Press and hold the suction power up button ② for more than 3 seconds.
- Press the suction power down button ③ to decrease the suction power by a step.
- Press the suction power down button ③ to switch the suction power from the **Turbo** → **Power** → **Normal**.
- You cannot select **Turbo** mode directly from Normal mode. You must switch to the **Power** mode first. (**Normal** → **Power** → **Turbo**)

## Adjusting the Suction Power with Mop Nozzle

- Press the power On/Off button ① to turn the appliance on or off.
- Only Mopping Mode:** Press the power On/Off button ① to activate the **Only Mopping Mode**.
- Normal Mode:** Press suction power up button ② to increase the suction power.
- Power Mode:** Press suction power up button ② to increase the suction power.
- Turbo Mode:** Press and hold the suction power up button ② for more than 3 seconds.
- Press the suction power down button ③ to decrease the suction power by a step.
- Press the suction power down button ③ to switch the suction power from the **Turbo** → **Power** → **Normal** → **Only Mopping**.
- You cannot select Turbo mode directly from Normal mode. You must switch to the Power mode first. (**Only Mopping** → **Normal** → **Power** → **Turbo**)

## Charging the Battery

### Before Charging the Battery

- Make sure that the adapter is connected to both the charging station and the power outlet.
- Fully charging a single battery usually takes 3.5 hours. It will take twice as long to charge both the main and auxiliary batteries.
- The battery will not be charged if the indoor temperature is below 5 °C. Only charge the battery when indoor temperatures are between 5 °C and 38 °C.
- The battery will eventually need to be replaced. Due to the battery characteristics, runtime is shortened after using the appliance repeatedly for an extended period.
- The last bar on the battery indicator begins to flash when the battery needs to be recharged. Use the appliance with a fully charged the battery.
- To maintain battery life on dual-battery models, swap the positions of the two batteries periodically, between the main body and the auxiliary charging station.

### Battery Level Indicator

The remaining battery level is shown on the battery level indicator ❶ above the handle of the product body.

- The remaining battery level is displayed in 3 stages according to the remaining battery power.
- The battery level indicator flashes when the battery needs to be charged.
- As the product is charging, 3 bars light up on the battery level indicator to indicate the level of charge.
- Once the battery is fully recharged, 3 bars will remain lighted on the battery level indicator.

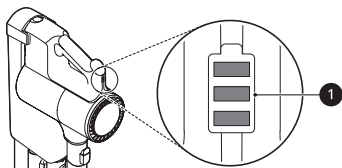

## Charging the Product Body

Storing the appliance on the charging station automatically recharges the battery.

- 1 Press the Power button to turn the appliance off.
- 2 Put the product body onto the charging station by aligning it to the hook ❶ of the charging station.
  - The battery level indicator starts to flash and begins charging the battery.

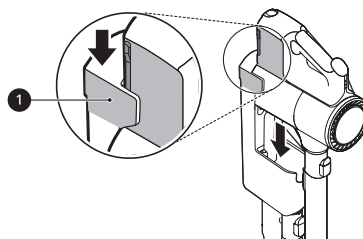

### ⚠ CAUTION

- Make sure to securely fit the product body onto the charging station. If the appliance falls off the charging station, it could cause injuries, property damage or product damage.

## Charging the Auxiliary Battery

An auxiliary battery can be stored and charged in the base of the charging station.

- If the main battery is charging on the charging station, the auxiliary battery will only start charging once the main battery is fully charged.
- 1 Remove the discharged battery from the product body by pressing the battery release button on either side of the battery and pulling.

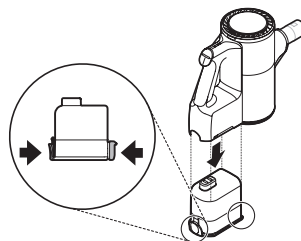



- 2** Remove the battery in the charging station by pressing the button at the rear of the battery and lifting the battery.

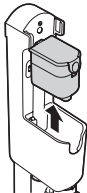

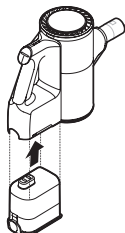

- 3** Insert the fully charged battery into the cavity at the bottom of the handle on the product body.

- The battery will only fit into the cavity if aligned properly.



- 4** Insert the discharged battery into the auxiliary charging station.

- The battery will only fit into the cavity if aligned properly.
- The auxiliary charging indicator  flashes while recharging is in progress.
- When charging is complete, the auxiliary charging indicator  stays lit.

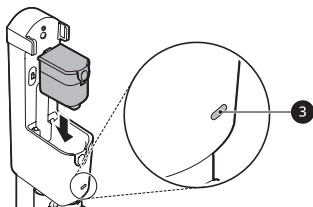

## Using the Mop Nozzle

This feature is only available on some models.

### Before Using the Mop Nozzle

- The mop pads only rotate at one speed regardless of what suction power setting the product body is set to.
- Do not use a soiled mop pad to clean floors.
- To prevent product damage, the mop attachment plate will automatically stop if there are foreign objects stuck in the plate or if it is subjected to a strong impact. Turn the appliance off immediately and remove the foreign objects or obstructions before resuming use.
- If you hear a noise while mopping, the mop pad may have dropped off the mop attachment plate. Turn off the product immediately and reattach the mop to the attachment plate before resuming use.
- Use only authorized LG Electronics mop pads.
- Empty the dust bin and clean the exhaust filter and the pre-filter after using the mop nozzle.

### Using the Mop Nozzle

When you attach the mop nozzle, the product will operate initially in only mop mode with suction OFF.

- Press the "+" button if you wish to carry out both dust cleaning and mop cleaning at the same time in only mop mode.
- Press the "-" button in normal mode if you wish to use the only mop mode.

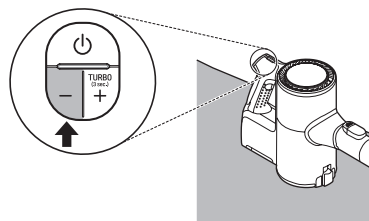

**NOTE**

- When you replace the mop nozzle during product operation, the product will operate in only mop mode with suction OFF.
- Set the water adjustment button to the **STOP** position when not using the appliance for an extended period of time. Failure to do so may result in product failure.
- If you use mop cleaning with suction OFF for a long period of time, the safety device (motor overheating prevention device) will operate, stopping product operation, in order to protect the mop nozzle. (Recommended duration of use: 80 minutes) It is not a sign of malfunction. Use the product after allowing the mop nozzle to cool for 1 hour.
- Do not use this nozzle on PVC play mats for children. Friction can cause the motor to overheat.
- Do not slam down or throw the mop nozzle onto the floor. Doing so may result in an injury or product damage. Do not step on the mop nozzle. Doing so may result in product damage.

**Filling the Water Tank**

- 1 Press the **PUSH** button ① to remove the water tank from the mop nozzle.

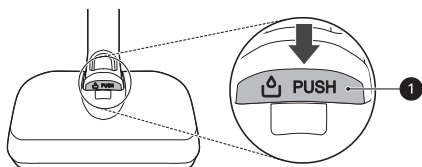

- 2 Open the water inlet cap ② on the side of the water tank and fill the tank with water using the measuring cup ③ before MAX line ④.

- Open only one water inlet cap to fill the water. Opening both caps may cause the water to flush.
- Do not put liquid other than water and hot water in the water tank.

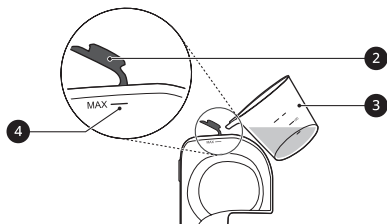

- 3 Close the water inlet cap tightly.

- If the water inlet cap is not closed properly, water may leak.

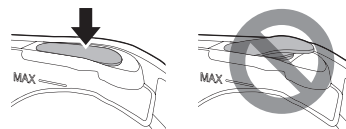

- 4 Attach the water tank to the mop nozzle again.

- Insert the 2 tabs ⑤ at the front of the water tank into the slots ⑥ on the top of the mop nozzle. Press down at the center ⑦ to lock the tank in place.

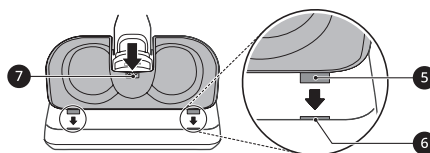
**Attaching the Mop Pads**

- 1 Wet both sides of the mop pads with water then squeeze out any excess water before attaching the pads.

- Attaching and using mop pads in a dry state may affect the cleaning performance.
- Do not attach pads while they are dripping wet.

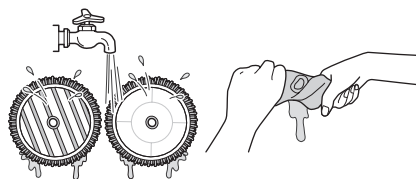

- 2 Place the mop nozzle upside down on the floor.

- 3** Align and attach the center of the mop pad with the center of the mop attachment plate.
- Attach the mop pad so the striped side is visible. Attaching the mop pad upside down or improperly may affect the cleaning performance.

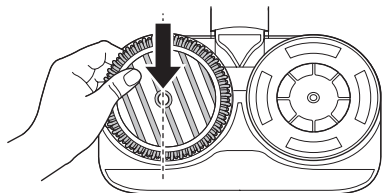

- 4** Attach the mop nozzle to the appliance.

**! WARNING**

- To avoid injury, do not attach the mop pad while the mop attachment plate is rotating.

**! CAUTION**

- Do not let the appliance stand on the floor while the wet mop pads are attached. Doing so may result in damage or swelling to wood flooring.

## Adjusting the Amount of Water

Press the water adjustment buttons to adjust the amount of water released onto the mop pad to either **High Mode** or **Low Mode**.

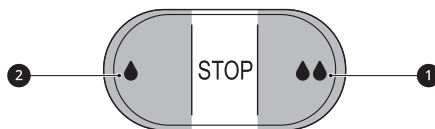

- **High Mode:** Press the **High Mode** button **1** all the way down to clean ingrained dirt or supply a large amount of water.
- **Low Mode:** Press the **Low Mode** button **2** all the way down to supply a small amount of water for cleaning wood or other flooring that can be damaged by too much water.
- **STOP:** Press the **Low Mode** or **High Mode** button halfway to toggle back to the **STOP** position. This stops the supply of water so you can go over areas that are already wet.

## Cleaning with the Mop Nozzle

- 1** Attach the water tank and mop pads to the mop nozzle.
- 2** Set the water adjustment button to the **STOP** position.
- 3** Press the Power button to start cleaning.

## Drying the Water Tank and Mop Pads

### Drying the Water Tank

When cleaning is completed, make sure to empty the water and dry it before storing the mop nozzle. Otherwise the water may be contaminated and give off a bad smell.

- 1 Open the 2 water inlet caps ❶ on the side of the water tank and empty the water in the water tank. Shake the water tank to remove the remaining water.

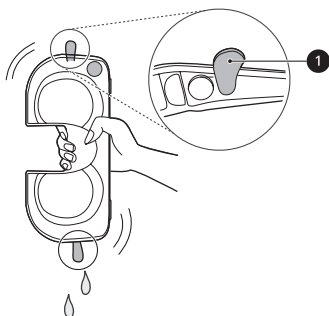

- 2 Leave the 2 water inlet caps open and allow the water tank to dry in a well-ventilated area out of direct sunlight for at least 24 hours.
  - Keep the water tank after water is completely empty and dry. Moisture or residual water in the tank may cause odour.

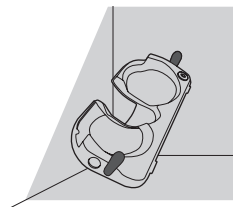

### ⚠ CAUTION

- Turn the water inlet caps to make sure they remain open. If caps are closed and not properly dried, it may cause odour.
- Do not remove the water inlet caps from the water tank. Doing so could tear or damage the rubber.

- Do not add detergent, vinegar or baking soda to the water tank when washing. It is not easily removed in the water tank, which may soil the floor.

### Drying the Mop Pads

After using the mop pads, hand wash them and allow them to dry before storing them.

- 1 Separate the mop pads from the mop attachment plate.
- 2 Hand wash the pads with a neutral detergent.
  - Storing mop pads in a damp state can result in an unpleasant odor. Set the pads in a well-ventilated area out of direct sunlight for at least 24 hours or until completely dry.

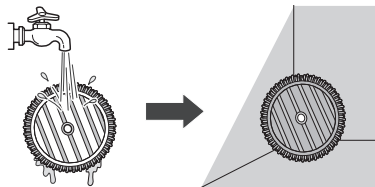

### ⚠ CAUTION

- After cleaning, wipe off any remaining water on the water supply inlet ❶ on the mop nozzle with a soft cloth. The water could drip onto the floor and damage it.

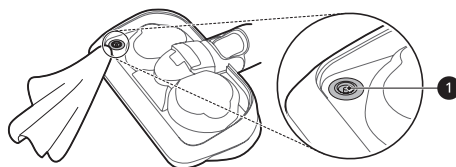

- Do not pull or stretch the rubber gasket on the water supply inlet on the mop nozzle. Doing so could tear or damage the rubber.
- Do not use as follows, as it may become deformed.
  - Do not use bleach or fabric softener when washing the mop pads.
  - Do not dry the pads in a clothes dryer.
  - Do not boil the mop pad. The mop pad may become deformed.

## Using the Nozzles

This feature is only available on some models.

### Before Using the Nozzles

- Specialized attachments can help you clean more effectively.
- Nozzles can be attached to the product body or the extension pipe.
- Adjust the suction power if the inlet gets stuck on the floor, carpet, or bedding.

### Power Drive Carpet Nozzle

Use this nozzle to clean carpets or rugs.

- If used on hard flooring, this nozzle will be noisy.



#### CAUTION

- Do not use this nozzle on PVC play mats for children. Doing so may cause static electricity to accumulate on the appliance.

### Power Drive Floor Nozzle

Use this nozzle to clean hard floor surfaces.

### Power Drive Slim Floor Nozzle

Use this nozzle to clean hard floor surfaces.

- While cleaning, it was not intended, but pressing the PUSH button on the nozzle may remove the brush. Please attach the brush again.

## Bedding Power Punch Nozzle

The Bedding Power Punch Nozzle lets you clean sheets and bedding more effectively. It removes dust in bedding using strong suction and a punching motion.

- Lower the suction level when vacuuming bedding such as duvet covers to avoid the thin fabric getting sucked into the nozzle.

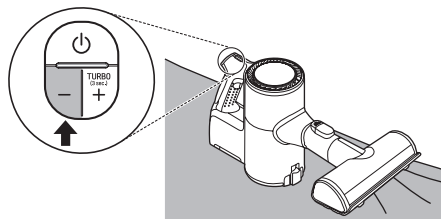

## Power Drive Mini Nozzle

It is suitable for soft surfaces and pet hair removal.

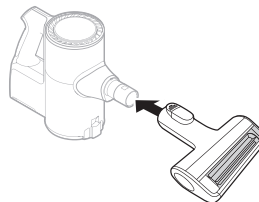

#### CAUTION

- Do not use the nozzle following surface. It may cause scratch or damage. Especially, do not clean a coated or lacquered floor. If used repeatedly, the coating may wear off.
  - Clothing, bedding
  - Leather cushioned sofas, cushions
  - Carpet
  - Vinyl flooring, tiles, marble, etc.

## Using the Tools

This feature is only available on some models.

### Before Using the Tools

- Specialized attachments can help you clean more effectively.
- Tools can be attached to the product body or the extension pipe.
- Adjust the suction power if the inlet gets stuck on the floor, carpet, or bedding.

## Total Care Tools

### Combination Tool

Can be used in either basic mode or brush mode for cleaning corners or small gaps where dust and dirt gather.

#### • Basic Mode

Use the tool in the basic mode to clean flat surfaces such as sofas or mattresses.

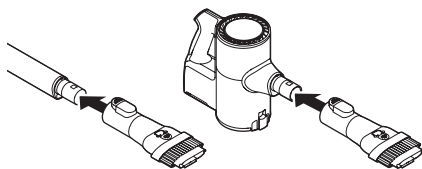

#### • Brush Mode

Use the tool in the brush mode to clean delicate surfaces such as frames or furniture.

- To convert modes, press the adjustment button **1** and push forward.

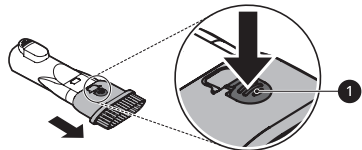

### Crevice Tool

Use this tool to remove dust from corners or narrow spaces.

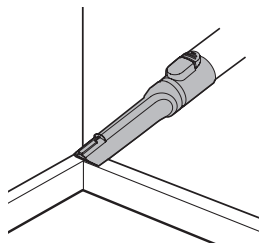

### Hard Dirt Tool

- Firm bristles remove solidified dirt from hard surfaces. Clean up hair or foreign objects that are entangled in carpets or rugs.

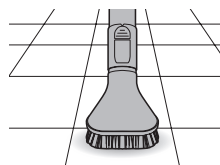

### Mattress Tool

Use this tool to clean up dust and foreign objects from mattresses, delicate fabrics, and upholstery.

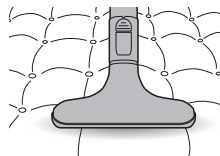

### Flexible Crevice Tool

This tool is flexible and its length can be adjusted, making it especially useful for cleaning inside vehicles or in narrow spaces under and behind furniture where an angled tool is needed.

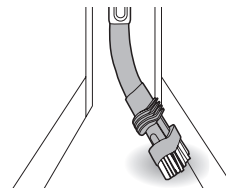

### • Using the Brush

To convert the tool from crevice to brush mode, grab the sides of the brush head ❶ and pull the brush down.

- To convert back to the crevice mode, press in on the brush release button ❷ and slide the brush up.

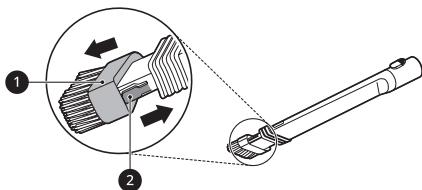

### • Adjusting the Length

- To adjust the length of the tool, press and hold the release button ❸ on the side of the tool. Pull or push on the brush head ❹ to extend or retract the extension tube.

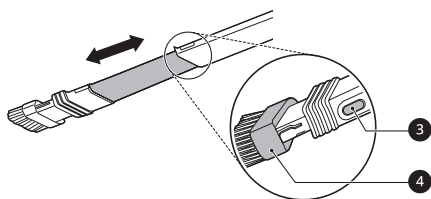

### Multi-angle Tool

This tool has a soft brush that can be adjusted to a variety of angles, making it especially useful for cleaning vehicle consoles or the tops of furniture.

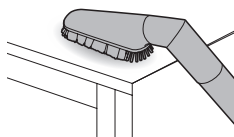

### Flexible Hose Extension

Connect this flexible, extendable hose between the product body and the tools to clean hard to reach areas.

- The flexible hose extension cannot be used with the Power Drive Nozzle.

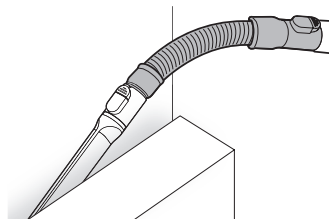

### ! CAUTION

- Do not use the appliance for any purpose other than domestic household cleaning.
- Keep fingers away from pinch points when assembling the appliance or the charging station.
- Using the appliance for a long time with a tool connected may overheat the motor.
- If any foreign object is sucked into the inlet during cleaning, the appliance might stop in order to prevent damage to the product body or motor. Immediately stop using the appliance and remove the foreign object before resuming cleaning.
- Do not use tools to clean a TV, monitor or LCD display as they may scratch these surfaces.

## Cleaning the Appliance

### Before Cleaning the Appliance

- Turn off the power before cleaning the appliance.
- To maintain the optimum suction power, the Cyclonic Mesh Filter, the exhaust filter and the pre-filter should be cleaned at least once a month.
- The pre-filter will wear out with time and use and will eventually need to be replaced. Contact the customer service department of LG Electronics if the problem persists.

### Removing Foreign Objects

In order to maintain product performance, be sure to remove any foreign objects and dust from inside the product body, extension pipe or air inlets.

- Foreign materials inside the product can cause noise, have poor suction, or shut down during operation.
- If the inside of the product body, extension pipe, inlets, pre-filter, or exhaust filter is clogged with foreign objects, the power automatically turns off to protect the appliance. Separate the battery from the product body and remove the foreign objects before resuming use of the appliance.

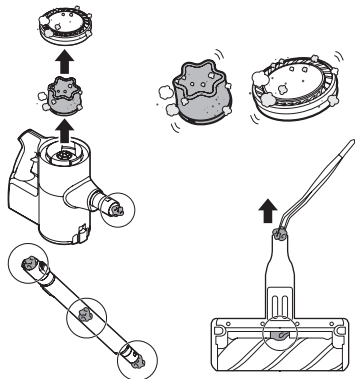

## Cleaning the Dust Bin

Empty and clean the dust bin after every use.

- If the dust bin is completely full of dust or the filter is clogged, the suction power may be reduced.
- 1 Remove the battery from the product body before cleaning the dust bin.
  - 2 Press the dust bin cover release button ❶ to open the dust bin cover. Empty the dust bin by shaking.
    - Be careful as dust or foreign objects may spill out when opening the dustbin. Empty the dust bin into a wastebasket or where dust and foreign objects can be emptied easily.

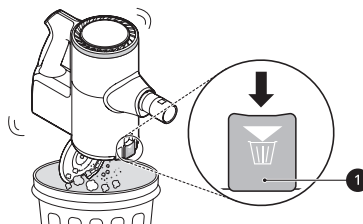

- 3 Insert the crevice tool ❷ into the Cyclonic Mesh Filter ❸ and turn it counterclockwise to remove the filter.

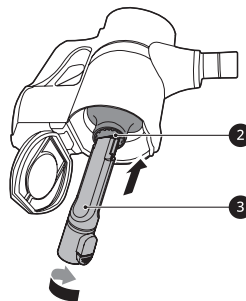



#### 4 Wash the Cyclonic Mesh Filter under running water.

- To avoid odor, allow the Cyclonic Mesh Filter to dry completely in a well-ventilated area out of direct sunlight for at least 24 hours before reassembling.



#### 5 Use the combination tool to clean out dust or foreign objects inside the dust bin.

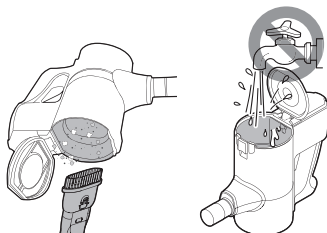

#### ⚠ WARNING

- Never wash the product body with water. Water could reach the motor and cause electric shock or fire.
- Do not use the product body to suck up oils or any liquids, including water.
- Do not use the appliance without the Cyclonic Mesh Filter installed. Doing so could damage the product.
- Do not insert fingers or sharp objects into the motor to avoid product damage, personal injury, or electric shock.
- Do not allow foreign objects to reach the motor to avoid product damage, explosion or fire.

#### ⚠ CAUTION

- Do not apply force or allow impacts to the Cyclonic Mesh Filter. Doing so could deform the filter, compromise product performance, or cause the product to malfunction.

## Cleaning the Filters

Clean the pre-filter and exhaust filter at least once a month to maintain the optimum suction power of the appliance.

- Clean the filters more frequently if the appliance is used regularly or in areas with a lot of dust.

#### 1 Rotate the exhaust filter ① to the unlocked position ② to separate it from the product body.

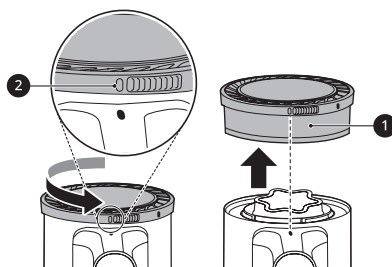

#### 2 Lift out the pre-filter ③ from the product body.

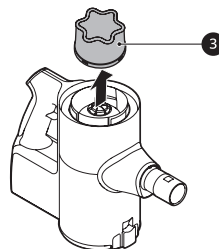

#### 3 Use the combination tool ④ to clean any dust off the motor.

- Do not wash the motor with water.

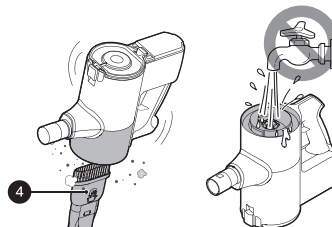

- 4** Clean the exhaust filter by brushing the dust off or by washing it in running water.
- To avoid odor, allow the exhaust filter to dry completely in a well-ventilated area out of direct sunlight for at least 24 hours before reassembling.



- 5** Clean the pre-filter by brushing the dust off or by washing it in running water.
- As a spare pre-filter is provided for your convenience, use two pre-filters alternatively if necessary.
  - To avoid odor, allow the pre-filter to dry completely in a well-ventilated area out of direct sunlight for at least 24 hours before reassembling.



- 6** Insert the clean, dry pre-filter and rotate the exhaust filter to the locked position **5** to reassemble it on the product body.

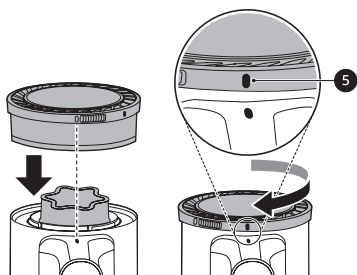

**! CAUTION**

- Do not use the appliance without the exhaust filter and pre-filter installed. Doing so could result in product damage.

## Cleaning the Power Drive Carpet Nozzle/Power Drive Floor Nozzle

Clean the brush and roller heads before each use.

- If the brush contains foreign objects, the brush may not spin or a noise may occur during operation.
- 1** Press the nozzle release button **1** to remove the nozzle from the extension pipe or product body.

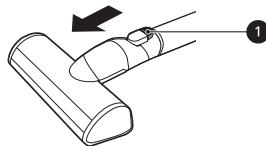

- 2** Turn the nozzle upside down and rotate the cover lock slot **2** counterclockwise.

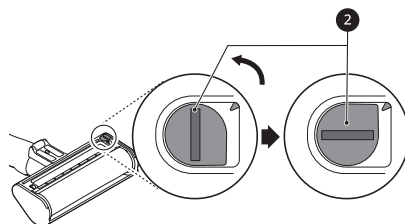

- 3** Pull the brush cover forward and pull the brush out.

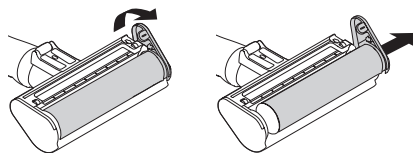

- 4 Attach the crevice tool to the product body and use the vacuum to remove foreign objects and dust from the brush and the bottom of the nozzle.

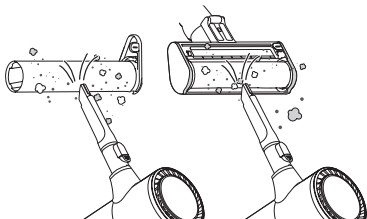

- 5 Use a damp towel or cloth to remove any remaining foreign objects and dust from the brush and the bottom of the nozzle.
- Do not rinse or submerge the rotating brush or nozzle in water.

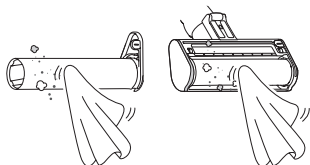

- 6 Slide the brush back into the nozzle and rotate the cover back into place. Turn the cover lock clockwise to lock the cover.

**! WARNING**

- Never wash the rotating brush and the nozzle with water. Water could reach the motor and cause electric shock or fire.
- Do not use the rotating brush and the nozzle to suck up oils or any liquids, including water.

**! CAUTION**

- Keep fingers away from pinch points when assembling the appliance or the charging station.
- Do not use the rotating brush as a wet mop.

## Cleaning the Power Drive slim Floor Nozzle

- 1 Press the nozzle release button to remove the nozzle from the extension pipe or product body.

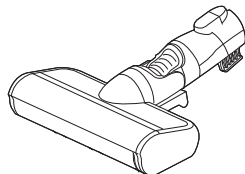

- 2 Turn the nozzle upside down and remove the rotating brush while holding down the PUSH button on the nozzle.

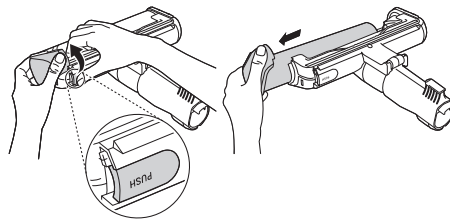

- 3 Attach the crevice tool to the product body and use the vacuum to remove foreign objects and dust from the brush and the bottom of the nozzle.

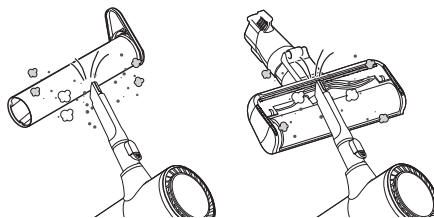

- 4 Use a damp towel or cloth to remove any remaining foreign objects and dust from the brush and the bottom of the nozzle. Remove foreign objects, debris and hair from all Rollers of the nozzles using tweezers.

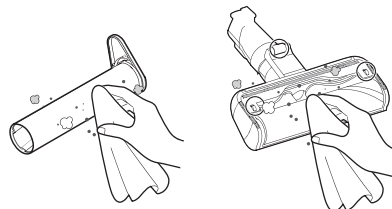

- 5 Slide the brush back into the nozzle until it clicks into place.

## Cleaning the Bedding Power Punch Nozzle

- 1 Separate the Bedding Power Punch Nozzle from the product body and turn the nozzle upside down.
- 2 Attach the crevice tool to the product body and use the vacuum to remove foreign objects and dust from the bottom of the Bedding Power Punch Nozzle.

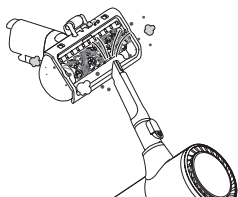

- 3 Use a damp towel or cloth to remove any remaining foreign objects and dust from the bottom of the Bedding Power Punch Nozzle. After cleaning, wipe the nozzle dry.

- Do not rinse or submerge the Bedding Power Punch Nozzle in water.



### **!** WARNING

- Never wash the Bedding Power Punch Nozzle with water. Water could reach the motor and cause electric shock or fire.
- Do not use the Bedding Power Punch Nozzle to suck up oils or any liquids, including water.

## Cleaning the Power Drive Mini Nozzle

- 1 Remove the nozzle from the product ①.

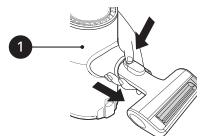

- 2 Push the button to separate the brush.

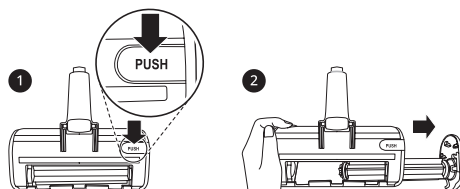

- 3 Attach the crevice tool to the unit and use the vacuum to remove dust/foreign objects from the brush and the bottom of the nozzle.

- Use a damp towel or tissue to remove any remaining foreign matter and dust from the brush and the bottom of the nozzle.

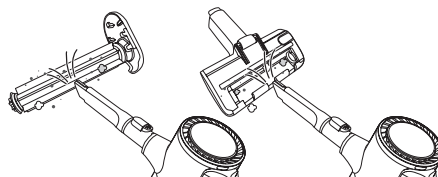

- 4 Insert the end of the brush ② into the groove ③ on the nozzle at the end.

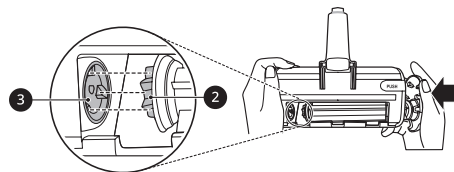

5 Press the brush end cap to secure it. To lock the cover, Push until a clicking sound is heard.

- If you have a hard time assembling it, check that 'Groove' and 'End of the brush' are aligned.

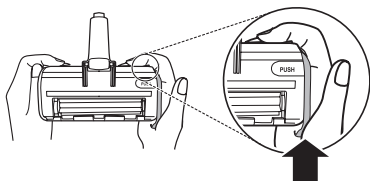

### ⚠ WARNING

- Always separate the mop nozzle from the product body or remove the battery before cleaning. If the mop attachment plate starts to rotate during cleaning, it could cause an injury.
- Never wash the mop nozzle with water. Water could reach the motor and cause electric shock or fire.
- Do not use the mop nozzle to suck up oils or any liquids, including water.

### NOTE

- Always check the nozzle's jockey wheel for build up of debris such as hair or dust which can cause it not to rotate freely. If this occurs it can damage hard floors. It should be cleaned regularly.

### ⚠ CAUTION

- Empty the bin after cleaning any pet hair. Not doing so may cause a bad smell. Regularly clean the jockey wheel on the power drive nozzle so the wheel rotates freely.

## Cleaning the Mop Nozzle

1 Press the nozzle release button ❶ to remove the mop nozzle from the extension pipe.

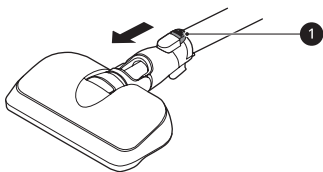

2 Use a damp towel or cloth to remove any remaining foreign objects and dust from the bottom of the mop nozzle.

- Foreign objects remaining on the nozzle may result in a bad smell.

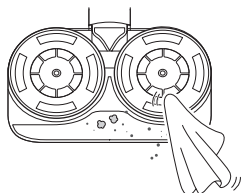

## Before Calling for Service

### Troubleshooting Guide

Save time and money by checking the following before calling for service.

Symptoms	Possible Causes & Solution
The appliance does not operate.	<b>Battery is fully discharged.</b> <ul style="list-style-type: none"> <li>Charge the battery.</li> </ul>
	<b>Appliance is turned off.</b> <ul style="list-style-type: none"> <li>Press the power button to turn on the appliance.</li> </ul>
Suction power is too weak.	<b>Dust bin is full of dust.</b> <ul style="list-style-type: none"> <li>Empty the dust bin.</li> </ul>
	<b>Filters are clogged.</b> <ul style="list-style-type: none"> <li>Clean the pre-filter and the exhaust filter.</li> </ul>
	<b>Inlet is clogged.</b> <ul style="list-style-type: none"> <li>Remove any foreign objects from inside the product body or the extension pipe.</li> </ul>
	<b>Foreign object is on rotating brush, or in inlet port.</b> <ul style="list-style-type: none"> <li>Remove any foreign objects (thread, hair) from the rotating brush or the inlet port.</li> </ul>
The product body does not appear to be charging.	<b>Power adapter is not connected to the charging station.</b> <ul style="list-style-type: none"> <li>Plug the adapter firmly into the charging station.</li> </ul>
	<b>Power cord is unplugged.</b> <ul style="list-style-type: none"> <li>Plug the power cord securely into the charging station.</li> </ul>
	<b>Foreign object is on the charging terminals.</b> <ul style="list-style-type: none"> <li>Remove dirt or foreign objects from the charging terminals with a dry cloth.</li> </ul>
A strange odor is coming from the appliance.	<b>Appliance was purchased within the last 3 months.</b> <ul style="list-style-type: none"> <li>The cleaner may emit a smell of rubber for about 3 months after purchase.</li> </ul>
	<b>Dust bin is full of dust.</b> <ul style="list-style-type: none"> <li>The dust in the bin may cause some odor. Empty the bin and clean it.</li> </ul>
	<b>Foreign object is on the filter.</b> <ul style="list-style-type: none"> <li>The filter may emit an odor if it has not been cleaned for some time. Clean the pre-filter and exhaust filter regularly.</li> </ul>
	<b>Pre-filter was installed while damp or wet.</b> <ul style="list-style-type: none"> <li>Wash the pre-filter with running water. To avoid odor, allow the pre-filter to dry completely in a well-ventilated area out of direct sunlight for at least 24 hours before reassembling.</li> </ul>
	<b>Exhaust filter was installed while damp or wet.</b> <ul style="list-style-type: none"> <li>Wash the exhaust filter with running water. To avoid odor, allow the exhaust filter to dry completely in a well-ventilated area out of direct sunlight for at least 24 hours before reassembling.</li> </ul>
	<b>Foreign object is on the dust inlet of the mop nozzle.</b> <ul style="list-style-type: none"> <li>Wet dust in the mop nozzle may result in odor. Make sure to wipe the dust inlet of the mop nozzle with a wet wipe after each use.</li> </ul>

Symptoms	Possible Causes & Solution
Hot air is expelled from the appliance.	<p><b>Appliance is operating.</b></p> <ul style="list-style-type: none"> <li>The hot air originates from cooling of the motor and is not a sign of malfunction.</li> </ul>
The appliance makes too much noise.	<p><b>Vacuum cleaner operates in Turbo mode.</b></p> <ul style="list-style-type: none"> <li>The motor may be louder at the higher suction power settings. This is normal.</li> </ul>
The appliance turns off unexpectedly or by itself after the motor speed fluctuates repeatedly.	<p><b>Battery is not fully charged.</b></p> <ul style="list-style-type: none"> <li>The battery must be fully charged before cleaning. If the problem persists when the battery is fully charged and the pipes and attachments are clear from obstructions, contact an LG customer information center for service.</li> </ul>
	<p><b>Foreign object is in the product body, extension pipe, inlet port or nozzle.</b></p> <ul style="list-style-type: none"> <li>Remove any foreign objects from the product body, extension pipe, inlet port or nozzle.</li> </ul>
	<p><b>Filters are clogged.</b></p> <ul style="list-style-type: none"> <li>Clean the pre-filter and the exhaust filter.</li> </ul>
The rotating brush does not rotate.	<p><b>Brush is improperly installed.</b></p> <ul style="list-style-type: none"> <li>Remove the brush, clean it if necessary and attach it again.</li> </ul>
	<p><b>Foreign object is on rotating brush.</b></p> <ul style="list-style-type: none"> <li>Remove any foreign objects from the rotating brush.</li> </ul>
The mop pad attachment plate does not rotate.	<p><b>Mop pads are improperly installed.</b></p> <ul style="list-style-type: none"> <li>Remove the mop pads, clean it if necessary and attach it again.</li> </ul>
	<p><b>Mop nozzle is strongly pressed.</b></p> <ul style="list-style-type: none"> <li>The mop attachment plate stops automatically to protect the product. This is not a failure. Attach the mop pads securely to the mop attachment plate and press the power button to resume use.</li> </ul>
	<p><b>Foreign object is between mop attachment plate and mop pads.</b></p> <ul style="list-style-type: none"> <li>Remove foreign objects from the mop nozzle attachment plate and press the power button to resume use.</li> </ul>
There is no water coming out of the mop nozzle.	<p><b>Water tank is empty.</b></p> <ul style="list-style-type: none"> <li>Fill the water tank. Remove the battery or detach the nozzle before filling the water tank.</li> </ul>
	<p><b>Water tank is improperly attached to mop nozzle.</b></p> <ul style="list-style-type: none"> <li>Properly attach the water tank to the mop nozzle. Remove the battery or detach the nozzle before properly securing the water tank to the nozzle.</li> </ul>
	<p><b>Water supply adjustment button is set to STOP.</b></p> <ul style="list-style-type: none"> <li>Press the High or Low water adjustment button all the way down. The water will not come out if the button is set to STOP.</li> </ul>
There is moisture in the water tank.	<p><b>Water tank is not allowed to dry completely after use.</b></p> <ul style="list-style-type: none"> <li>Empty the water tank, set it out of direct sunlight, and allow it to dry completely after use.</li> </ul>
Using the mop nozzle makes the floor dirtier.	<p><b>Mop pads is not cleaned properly after use.</b></p> <ul style="list-style-type: none"> <li>Clean the mop pads thoroughly after each use. Cleaning with a soiled mop may make the floor dirtier.</li> </ul>

## System Standards Information

### EAC - Eurasian Conformity Mark



The Eurasian Conformity mark (EAC) is a certification mark to indicate that the product conforms to all technical regulations of the Eurasian Customs Union procedures

### Information of the Packaging Materials



The symbol "not for food products" is applied in accordance with the technical regulations of the Customs Union "On the safety of packaging" 005/2011 and indicates that the packaging of this product is not intended for reuse and is recyclable. It is prohibited to use the packaging of this product for storage of food products.



The symbol "Moebius loop" indicates the possibility of recycling the package. The symbol can be supplemented by the designation of the packaging material in the form of a digital and / or letter designation.

### Information of the Production Date

"Production date indicated on the label located inside the battery cavity at the bottom of the handle on the product body. • Format of Date: YYYY/MM"

### LG Customer Support Service

Information on certification of our devices, data on the certificate number and its validity period, you can get in the LG Customer Support Service by free phones.



# LG CordZero™

## РУКОВОДСТВО ПОЛЬЗОВАТЕЛЯ

### A9

Обязательно внимательно прочитайте «Технику безопасности», прежде чем использовать данный прибор.

Храните данное руководство пользователя в пределах легкой досягаемости для пользователя.

Так как этот прибор предназначен исключительно для домашнего использования, например домашней уборки, он не должен использоваться для коммерческих, экспериментальных или промышленных целей. Перед первым использованием прибора после покупки обязательно полностью зарядите его аккумулятор.



[www.lg.com](http://www.lg.com)

Copyright © 2019-2020 LG Electronics Inc. Все права защищены.



# СОДЕРЖАНИЕ

В данном руководстве могут встречаться изображения или материалы, не относящиеся к купленной вами модели. Производитель может вносить изменения в содержание руководства.

<b>ТЕХНИКА БЕЗОПАСНОСТИ .....</b>	<b>4</b>
Сообщения по технике безопасности .....	4
<b>УСТАНОВКА .....</b>	<b>14</b>
Компоненты и их характеристики.....	14
Установка зарядной станции .....	18
Хранение принадлежностей.....	22
<b>ЭКСПЛУАТАЦИЯ .....</b>	<b>24</b>
Начало работы .....	24
Зарядка аккумулятора .....	26
Использование моющей насадки.....	27
Использование насадок.....	31
Использование дополнительных насадок.....	32
<b>ТЕХНИЧЕСКОЕ ОБСЛУЖИВАНИЕ .....</b>	<b>34</b>
Чистка прибора .....	34
<b>ПОИСК И УСТРАНЕНИЕ НЕИСПРАВНОСТЕЙ .....</b>	<b>40</b>
Перед обращением в сервисный центр .....	40

## Сообщения по технике безопасности

### Чтение сообщений по технике безопасности

Следующие рекомендации по технике безопасности призваны предотвратить непредвиденные риски и ущерб, вызванные небезопасной, либо неверной эксплуатацией техники.

Рекомендации делятся на две категории: **ОСТОРОЖНО!** и **ВНИМАНИЕ!** (см. ниже).

 Этим символом помечены действия, связанные с повышенной опасностью. Внимательно прочтите соответствующий текст и следуйте инструкциям, чтобы избежать риска.

#### **ОСТОРОЖНО!**

Означает, что несоблюдение инструкций может привести к серьезной травме или смерти.

#### **ВНИМАНИЕ!**

Означает, что несоблюдение инструкций может привести к легкой травме или к поломке изделия.

#### **ОСТОРОЖНО!**

**Чтобы снизить опасность пожара, удара током или получения травм при использовании изделия, необходимо принять следующие основные меры предосторожности.**

### Техническая безопасность

- Изделие не предназначено для использования лицами (включая детей) со сниженными физическими или умственными способностями, болезнями органов чувств, недостаточным опытом и знаниями. Указанные категории должны использовать изделие после обучения и под присмотром лица, ответственного за их безопасность. Не позволяйте детям играть с пылесосом.

- Если кабель питания поврежден, во избежание потенциальной опасности его необходимо заменить в сервисном центре или у дилера LG Electronics.
- Не разрешайте детям играть с прибором или висеть на нем.
- Не пользуйтесь прибором на мокрой поверхности.
- Уберите кабели от других приборов с места, где будет проводиться уборка.

### Аккумулятор

- Не используйте с данным прибором аккумулятор, адаптер и зарядную станцию от других приборов. Используйте только аккумулятор и зарядную станцию, предоставленные LG Electronics.
- Не используйте аккумулятор, адаптер и зарядную станцию от данного прибора с другими приборами.
- Не используйте потекший или деформированный аккумулятор. При попадании электролита аккумулятора на кожу или в глаза сразу же тщательно промойте место попадания чистой водой и обратитесь за медицинской помощью.
- Если аккумулятор больше не держит заряд, его следует заменить.
- Способ замены аккумулятора описан в разделе «Зарядка».
- При утилизации прибора обязательно выньте из него аккумулятор.
- При работе с аккумулятором и его утилизации соблюдайте все местные постановления и регламенты.

### Технические характеристики аккумулятора

- В комплект входит один или два аккумулятора. Их количество зависит от приобретенной модели.

\* Данные аксессуары входят в комплект не всех моделей.

<b>Название модели</b>	EAC63382201*
<b>Тип</b>	Перезаряжаемый литий-ионный аккумулятор
<b>Номинальные характеристики</b>	25.55 V $\approx$ , 2000 мАч
<b>Название модели</b>	EAC63382204*
<b>Тип</b>	Перезаряжаемый литий-ионный аккумулятор
<b>Номинальные характеристики</b>	25.2 V $\approx$ , 2400 мАч

## Установка

- Во избежание поражения электрическим током или пожара не рекомендуется устанавливать, заряжать и хранить прибор в тех местах, где он может подвергаться воздействию воды, дождя или высокой влажности.
- Прибор необходимо устанавливать, заряжать и хранить в хорошо проветриваемом помещении.
- Не эксплуатируйте прибор в тех местах, где существует опасность утечки легковоспламеняющегося газа, технического масла или металлической пыли.
- Нельзя хранить или располагать прибор, кабель или вилку питания рядом с обогревательными приборами или источниками открытого пламени.
- Зарядную станцию необходимо располагать на твердой ровной поверхности.
- Чтобы предотвратить опрокидывание, напольную стойку следует прикрепить к стене с помощью поставляемого в комплекте крепежного винта для стойки, крепежного блока и двустороннего скотча.
- При настенной установке зарядную станцию необходимо надежно закрепить на стене с помощью поставляемых в комплекте крепежных винтов для стены.
- Крепежные винты следует использовать только при креплении на бетонную или аналогичную твердую поверхность.
- Не сверлите стену, не проверив сначала, нет ли в ней кабелепроводов, водопроводных труб, вентиляционных каналов или кабелей.
- Не используйте и не храните прибор при температуре ниже 5 °C или выше 38 °C.
- Не храните и не устанавливайте прибор в тех местах, где он будет подвержен воздействию погодных условий или отрицательных температур.
- При установке или перемещении прибора соблюдайте осторожность, чтобы не пережать, не сдавить или не повредить кабель или вилку питания.

## Эксплуатация

- Перед использованием прибора необходимо ознакомиться со всеми инструкциями и сохранить их.
- Используйте прибор только в соответствии с настоящим руководством. Используйте только те приспособления, которые рекомендованы производителем.
- Данный прибор предназначен только для использования в быту в обычных условиях внутри помещений. Он не предназначен для небытового, коммерческого или промышленного применения.
- Не используйте прибор вне помещений, в гараже или на мокрой поверхности.
- Данное изделие следует подключать только к розеткам электросети со следующими параметрами: 100–240 В перем. тока, 50/60 Гц. Проверьте характеристики электросети в месте, где будет использоваться прибор.
- Не прикасайтесь к кабелю, вилке электропитания или кнопкам управления мокрыми руками.
- Сухой тканью сотрите с кабеля питания и с вилки воду или грязь.
- При отключении прибора от сети беритесь за вилку, а не за кабель. Отключение за кабель может привести к его повреждению и привести к поражению электрическим током или возгоранию.
- Ни в коем случае не пытайтесь использовать поврежденное, неисправное, частично разобранное изделие, с отсутствующими или сломанными деталями (включая поврежденный кабель или вилку). Отнесите его в авторизованный сервисный центр или к дилеру LG Electronics для получения помощи.
- Не прилагайте чрезмерных усилий к кабелю питания, не перегибайте его и не помещайте под тяжелые предметы, так как это может привести к его повреждению.
- Не используйте с данным прибором адаптеры с несколькими розетками. Удостоверьтесь, что используемая розетка рассчитана на ток 10 А.
- Не подключайте прибор в поврежденную или плохо закрепленную розетку.

- Если прибор не будет использоваться длительное время, всегда отключайте кабель питания от розетки электросети.
- Старайтесь не повреждать, не перекручивать, не зажимать и не нагревать кабель питания, не вносить в него изменения и не сгибать его слишком сильно.
- Перед использованием прибора следует убрать с пола провода или проволоку.
- При отсоединении кабеля питания от электросети не прикасайтесь пальцами к штырям вилки питания.
- Не кладите ковровые покрытия поверх кабеля питания.
- При подключении к электросети вилку необходимо плотно вставить в розетку, чтобы она не болталась.
- Если изделие погружалось в воду, прежде чем продолжить его использование, необходимо обратиться в сервисный центр или к дилеру LG Electronics для получения указаний.
- Если прибор издает необычный шум или от него исходит запах или дым, следует прекратить его использование и обратиться в центр информационной поддержки LG Electronics.
- Разбирать, ремонтировать прибор или вносить в него изменения разрешено только квалифицированным техникам или обслуживающему персоналу LG Electronics.
- Запрещено вставлять острые металлические предметы, такие как спицы, гвозди или ножи, в отверстия или зазоры на приборе или зарядной станции.
- Данный прибор не предназначен для всасывания жидкостей. Следите за тем, чтобы внутрь прибора и зарядной станции не попадала вода, другие жидкости или моющие средства.
- Не допускайте, чтобы при уборке в прибор попадали лезвия, канцелярские кнопки, опилки, острые предметы, горячий или холодный пепел.
- Не разрешайте пользоваться прибором детям.
- Не разрешайте детям или домашним животным приближаться к прибору во время его использования, зарядки или хранения.
- Не берите в рот насадки.



- Не приближайте одежду, волосы, пальцы или другие части тела к отверстиям или подвижным частям прибора.
- Не эксплуатируйте прибор с заблокированным входным или выходным отверстием для втягивания воздуха.
- Не используйте прибор в замкнутом пространстве, где присутствуют испарения растворителя для краски, веществ для защиты от моли, воспламеняемая пыль или другие взрывоопасные или токсичные материалы.
- Перед использованием прибора необходимо убедиться, что в него вставлен фильтр.
- Не используйте прибор с открытым пылесборником.
- Не прикасайтесь к зарядным клеммам прибора или зарядной станции и не вставляйте наэлектризованные предметы внутрь прибора или станции.
- Когда прибор не используется, его необходимо хранить в напольной или настенной зарядной станции.
- Прибор нельзя опирать на стену, стул или стол.
- Если при размещении изделия в зарядной станции произошло короткое замыкание, следует незамедлительно снять прибор с зарядной станции. Необходимо обратиться в сервисный центр LG Electronics.
- Уборку на лестнице следует проводить с особой осторожностью.
- Не используйте и не храните любые нагревательные приборы или легковоспламеняющиеся вещества (эфир, бензин, спирт, химикаты, горючие аэрозоли, инсектициды, освежители воздуха или косметику) в непосредственной близости от прибора.
- Не собирайте прибором жидкости (воду, напитки), пахучие вещества (леденцы, шоколад, экскременты животных), металлические предметы (лезвия, булавки), воспламеняющиеся вещества, поверхностно-активные вещества или осколки стекла.
- В случае утечки газа (природного газа, пропана и т. д.) не используйте данный прибор, а также любые другие приборы. Незамедлительно откройте окно или дверь, чтобы проветрить помещение.

- Не разрешено держать зарядную станцию в перевернутом положении, если в ней находится аккумулятор.
- Не пытайтесь самостоятельно разбирать или извлекать аккумулятор и не допускайте его короткого замыкания.
- Не подвергайте прибор, в частности аккумулятор, воздействию тепла, обогревательных приборов и прямых солнечных лучей.
- Не оставляйте прибор или аккумулятор в транспортном средстве, которое находится под воздействием прямых солнечных лучей.
- Не допускайте попадания воды, напитков или чистящих средств внутрь аккумулятора.
- Не прикладывайте физические усилия к аккумулятору.

### **Техническое обслуживание**

- Перед очисткой и обслуживанием зарядной станции всегда отсоединяйте от электросети кабель питания.
- Не мойте входное отверстие или контейнер для пыли с помощью воды или чистящих средств.
- Для очистки пылесборника не пользуйтесь чистящими средствами, полировальными веществами или освежителями воздуха.
- Не наносите и не распыляйте на поверхность прибора воспламеняющиеся вещества (бензин или растворитель) или поверхностно-активные вещества (чистящие средства или туалетное мыло).
- После того как брали в руки насадку, необходимо вымыть руки. Насадки содержат углеродное волокно, которое при контакте с кожей может вызывать незначительное раздражение.

### **Утилизация**

- Упаковочные материалы необходимо хранить вне досягаемости от детей. Они могут представлять для детей опасность удушья.

- После распаковки прибора следует уничтожить картонную коробку, пластиковый пакет и другие упаковочные материалы, поскольку дети могут воспользоваться ими для игр. Картонные коробки, накрытые ковровым покрытием, покрывалом или пленкой могут не пропускать воздух.
- Утилизацию данного бытового прибора следует проводить в соответствии с местными, государственными и региональными регламентами и законодательством.
- Перед утилизацией прибора необходимо обратиться в местную городскую администрацию или соответствующий орган власти.

### **Моющая насадка**

- Не рекомендуется засасывать установленной насадкой острые предметы (осколки стекла, проволоку, лезвия, булавки и т.д.). При стирке моющих щеток после уборки можно получить повреждения от острых предметов, застрявших в щетке.

### **⚠ ВНИМАНИЕ!**

**Чтобы при использовании прибора снизить опасность получения травмы, возникновения неисправности или повреждения изделия или имущества, необходимо соблюдать основные меры предосторожности, в том числе перечисленные ниже.**

### **Эксплуатация**

- В данном приборе имеется встроенное предохранительное устройство, предотвращающее повреждение вследствие перегрева. При перегреве прибора после продолжительного использования он может автоматически отключиться. В этом случае, прежде чем снова включить прибор, его необходимо оставить в прохладном хорошо проветриваемом помещении примерно на час.
- Не подвергайте прибор ударам и не роняйте его.
- Когда прибор не используется, закрепите его в зарядной станции, чтобы исключить падение.
- Не устанавливайте влажные или мокрые фильтры.

- Перед использованием прибора вытрите с пола любые жидкости, такие как вода, масло или экскременты животных.
- Не очищайте прибор с помощью летучих или органических средств (растворителей или ацетона).
- Для очистки прибора используйте только мягкую ткань.
- При использовании прибора следите за окружающей обстановкой, чтобы избежать столкновения с людьми или животными.
- Не пинайте прибор и не прикладывайте к нему больших усилий.
- Не устанавливайте в зарядную станцию какие-либо другие предметы, особенно с металлическими или магнитными свойствами.
- Не убирайте одно и то же место в течение длительного периода времени.
- Вибрация от входного отверстия или вращающейся щетки может повредить пол или ковровое покрытие.
- При сборке прибора или зарядной станции не подносите пальцы к тем местам, где их может защемить.
- Не позволяйте детям и животным висеть на зарядной станции.
- При установке зарядной станции соблюдайте все применимые государственные или местные нормы и регламенты.
- Не используйте двусторонний скотч для крепления зарядной станции на обои. Для ее крепления пользуйтесь поставляемыми в комплекте винтами. Обои могут повредиться под весом зарядной станции и прибора.
- Не прикладывайте усилий к циклонному сетчатому фильтру и не допускайте ударов по нему.
- Не извлекайте аккумулятор во время работы.

### **Моющая насадка**

- Не помещайте на хранение прибор, если на моющую насадку установлен заполненный резервуар для воды.
- Не храните резервуар для воды при температуре 0 °C или ниже.

- Не убирайте моющей насадкой в одном и том же месте в течение длительного периода времени. Впрыск воды на моющую насадку может привести к попаданию воды на входное пылевое отверстие и повредить прибор.
- Не используйте моющую насадку для каких-либо целей помимо уборки полов (например, для полировки машины, мойки окон).
- Не наступайте на моющую насадку. Это может привести к повреждению изделия.
- Не используйте моющую насадку для собирания жидкостей (воды, напитков).
- При использовании моющей насадки всегда устанавливайте на нее моющие щетки. В противном случае можно повредить пол или ковровое покрытие.
- Не производите чистку ковровых покрытий с помощью моющей насадки. Ковровое покрытие может зацепиться за «липучку», что приведет к его повреждению.
- Не мойте моющей насадкой пол с нанесенным покрытием. При неоднократной мойке такого пола покрытие может отслоиться.
- Не мойте моющей насадкой чувствительный съемный пол. Пол может впитать влагу и деформироваться.
- Не мойте моющей насадкой неровный пол.
- На мокром полу можно поскользнуться. Перед тем как ходить по полу, дайте ему полностью высохнуть.

## Компоненты и их характеристики

### Напольный вариант

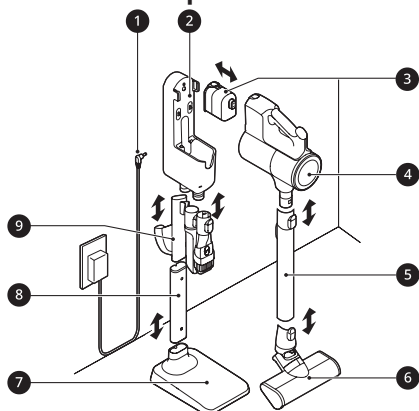

- 1 Адаптер
- 2 Зарядная станция с держателями для насадок
- 3 Аккумулятор
- 4 Корпус прибора

### Настенный вариант

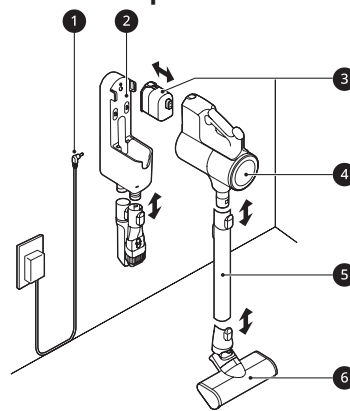

- 5 Телескопическая трубка
- 6 Насадка
- 7 Платформа напольной стойки
- 8 Труба напольной стойки
- 9 Съёмный модуль для хранения насадок

## Корпус прибора

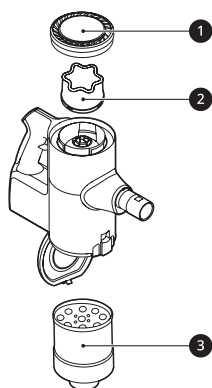

- 1 Выпускной Фильтр
- 2 Фильтр предварительной очистки
- 3 Циклонный сетчатый фильтр

## Аксессуары

### Аксессуары, входящие в комплект

\* Данные аксессуары входят в комплект не всех моделей.

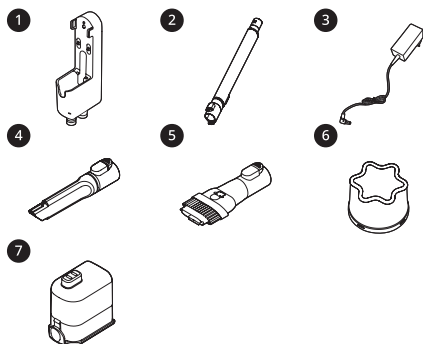

- 1 Зарядная станция
- 2 Телескопическая трубка
- 3 Адаптер
- 4 Щелевая насадка
- 5 Комбинированная насадка\*
- 6 Фильтр предварительной очистки
- 7 Аккумулятор (двойной аккумулятор \*)

### Насадки

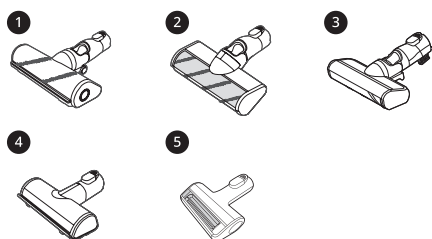

- 1 Насадка с электроприводом для ковра \*
- 2 Насадка с электроприводом для пола \*
- 3 Уплотненная насадка с электроприводом для пола \*
- 4 Насадка для выбивания постельных принадлежностей \*
- 5 Мини турбо насадка\*

### Набор для установки

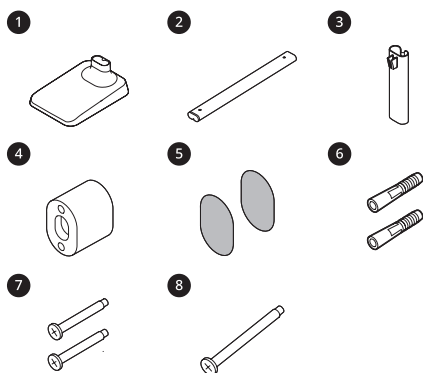

- 1 Платформа напольной стойки \*
- 2 Труба напольной стойки \*
- 3 Съёмный модуль для хранения насадок\*
- 4 Крепежный блок для стены \*
- 5 Двусторонний скотч \*
- 6 Дюбель для гипсокартона \*
- 7 Крепежный винт для стены \*
- 8 Крепежный винт для стойки \*

## Дополнительные насадки

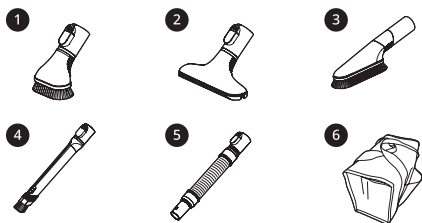

- 1 Насадка для твердых загрязнений \*
- 2 Насадка для матрасов \*
- 3 Насадка с переменным углом \*
- 4 Гибкая щелевая насадка \*
- 5 Гибкий удлинительный шланг \*
- 6 Мешок для дополнительных насадок \*

## Моющий набор

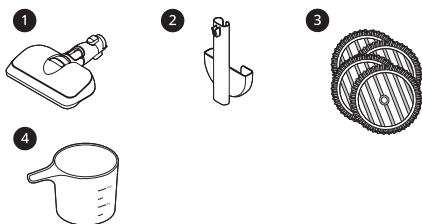

- 1 Моющая насадка \*
- 2 Съёмный модуль для хранения насадок и моющих щеток \*
- 3 Стандартные моющие щетки для общей уборки \*
- 4 Мерный стакан \*

## ПРИМЕЧАНИЕ.

Моющие щетки, аккумуляторы, выходной фильтр и фильтр предварительной очистки со временем нуждаются в замене. Обратитесь в отдел обслуживания клиентов LG Electronics, если проблема не устранена.



## Технические характеристики

### Прибор

<b>Модель</b>	A9*****
<b>Размеры</b>	260 (Ш) × 270 (Г) × 1120 мм (В)
<b>Масса</b>	Около 2,53 кг
<b>Потребляемая мощность</b>	400 Вт в турбо-режиме (не более 450 Вт) 250 Вт в режиме повышенной мощности 80 Вт в обычном режиме
<b>Время работы от аккумулятора</b>	До 6 минут в турбо-режиме До 9 минут в режиме повышенной мощности До 30 минут в обычном режиме (с насадкой с электроприводом) До 40 минут в обычном режиме (без насадки с электроприводом) До 80 минут в режиме «Мытье полов» (рекомендуемая продолжительность использования)

### Адаптер питания зарядного устройства

<b>Входные параметры</b>	100–240 В перем. тока, 50/60 Гц
<b>Выходные параметры</b>	29.4 V $\overline{=}$

- Приведенные размеры соответствуют прибору, состоящему из корпуса, телескопической трубки и насадки в сборе.
- Время работы от аккумулятора представляет собой результат использования полностью заряженного аккумулятора согласно стандарту испытаний LG Electronics. Результаты могут отличаться в зависимости от реальных условий и периода использования.
- В насадке с электроприводом имеется электродвигатель с прямым приводом, который непосредственно вращает чистящую головку насадки.

## Установка зарядной станции

### Напольная установка

Установите зарядную станцию на твердом ровном полу.

#### **⚠ ОСТОРОЖНО!**

- Чтобы предотвратить опрокидывание, напольную стойку следует прикрепить к стене с помощью поставляемого в комплекте крепежного винта для стойки, крепежного блока и двустороннего скотча.

#### **⚠ ВНИМАНИЕ!**

- При сборке прибора или зарядной станции не подносите пальцы к тем местам, где их может защемить.

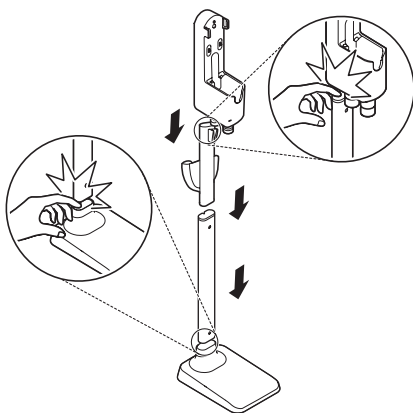

- Не позволяйте детям или животным висеть на зарядной станции. Они могут получить травму или повредить прибор.
- Соблюдайте осторожность, чтобы не уронить части прибора при распаковке и не повредить прибор или не получить травму.
- Не используйте двусторонний скотч для крепления зарядной станции на обои. Обои могут повредиться под весом зарядной станции и корпуса прибора.

- 1 Снимите защитную пленку с зарядной станции, корпуса прибора и насадки.

- Если пленку не снять, она может отрицательно повлиять на работу прибора.

- 2 Поместите платформу напольной стойки ② на твердый ровный пол и установите на нее трубу напольной стойки ①.

- После сборки разобрать платформу и трубу напольной стойки будет невозможно.

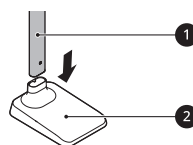

- 3 Прочно зажмите шнур питания в держателе для шнура ③, расположенном на задней стороне трубы напольной стойки.

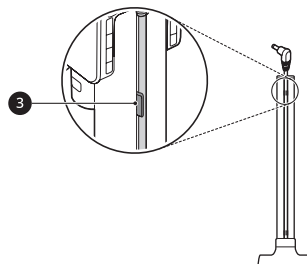

**4** Вставьте съемный модуль для хранения насадок **4** или съемный модуль для хранения моющей насадки и моющих щеток **5** в опорную трубу зарядной станции.

- Данный аксессуар доступен только для некоторых моделей.
- Установите съемный модуль для хранения моющих щеток **6** на съемный модуль для хранения насадок, если они не идут в уже собранном виде. После сборки разъединение двух этих модулей может представлять трудность.
- Убедитесь, что кабель питания не зажат за модулем для хранения моющих щеток.

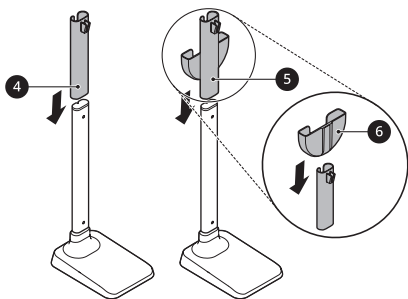

**5** Установите зарядную станцию **7** сверху трубы напольной стойки.

- При необходимости зарядную станцию можно снять. Для этого необходимо неподвижно удерживать платформу напольной стойки и потянуть зарядную станцию вверх.

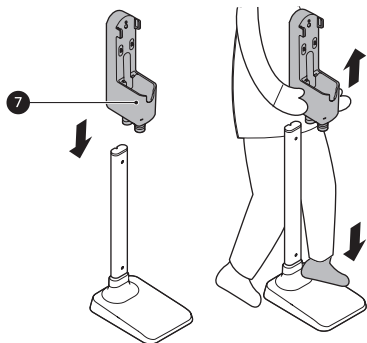

**6** Подключите адаптер питания **8** к разъему на задней стороне зарядной станции.

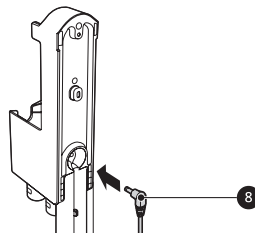

**7** Просверлите отверстие и вставьте в него дюбель для соответствующей поверхности стены **9**.

- Перед сверлением отверстий удостоверьтесь, что в месте сверления внутри стены отсутствуют трубы или электрическая проводка.
- Для дюбеля для гипсокартона: используйте сверло 6,5 мм.
- Рекомендуемый диаметр отверстия: 6,5 мм
- Рекомендуемая глубина: 60 мм
- При закручивании винтов в гипсокартон используйте дюбели для гипсокартона.

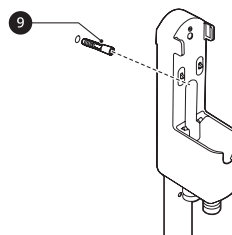

- 8 Закрепите зарядную станцию на стене крепежным винтом для стойки 10.

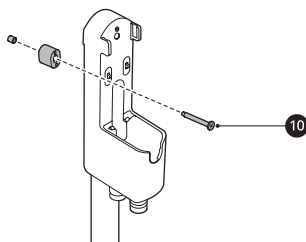

- 9 Подключите кабель питания к розетке.

### используйте двусторонний скотч

Для прикрепления крепежного блока для стены 1 к зарядной станции и к стене используйте двусторонний скотч.

- Не используйте двусторонний скотч на обоях.
- Извлеките центральную секцию двустороннего скотча. Прикрепите крепежный блок к зарядной станции с помощью скотча.
- Закрепите вторую часть двустороннего скотча на настенном крепежном блоке и используйте его, чтобы временно закрепить зарядную станцию на стене в нужном месте.

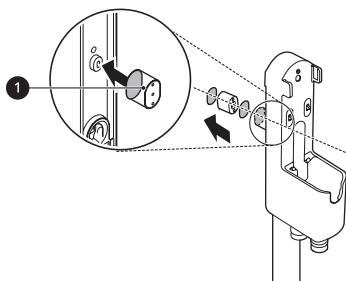

## Настенная установка

При настенной установке зарядную станцию необходимо прочно закрепить на стене с помощью поставляемых в комплекте (коротких) крепежных винтов для стены.

- 1 Подключите адаптер питания к разъему на задней стороне зарядной станции.
- 2 Перед сверлением отверстий удостоверьтесь, что в месте сверления внутри стены отсутствуют трубы или электрическая проводка.
- 3 Зарядная станция должна располагаться не менее чем в 1 м от пола на достаточно близком расстоянии от розетки, чтобы до нее дотягивался шнур питания. Отметьте на стене положение отверстий под винты.
  - Перед сверлением отверстий удостоверьтесь, что в месте сверления внутри стены отсутствуют трубы или электрическая проводка.
  - Для дюбеля для гипсокартона: используйте сверло 6,5 мм.
  - Рекомендуемый диаметр отверстия: 6,5 мм
  - Рекомендуемая глубина: 60 мм
  - При закручивании винтов в гипсокартон используйте дюбели для гипсокартона.
- 4 Просверлите 2 отверстия в отмеченных местах и вставьте в них дюбель для соответствующей поверхности стены.

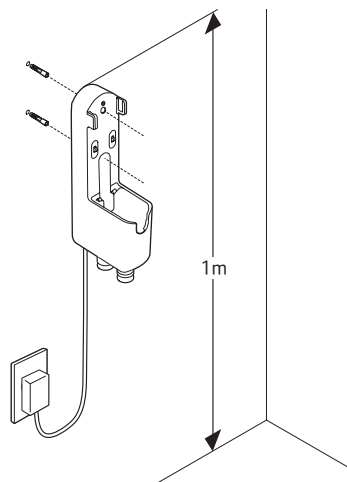

- 5 Закрепите зарядную станцию на стене крепежными винтами.

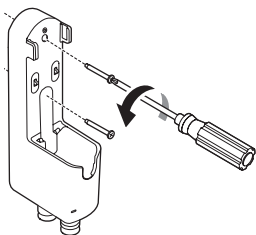

- 6 Подключите кабель питания к розетке.

**⚠ ВНИМАНИЕ!**

- Не позволяйте детям или животным висеть на зарядной станции. Они могут получить травму или повредить прибор.

**ПРИМЕЧАНИЕ.**

- Стоимость вызова мастера для установки зарядной станции не покрывается гарантийными обязательствами.
- При установке зарядной станции на стену съемный модуль для хранения насадок нельзя крепить к зарядной станции.

## Компактная установка

Из соображений безопасности и удобства установку зарядной станции следует выполнять на напольную стойку или на стену. Если решите не выполнять установку зарядной станции, для зарядки и хранения разместите ее на ровном полу.

- 1 Подключите адаптер питания к разъему на задней стороне зарядной станции.
- 2 Разместите зарядную станцию на твердом ровном полу.
- 3 Перед зарядкой прибора или помещением его на хранение следует отсоединить от корпуса телескопическую трубку и насадку.

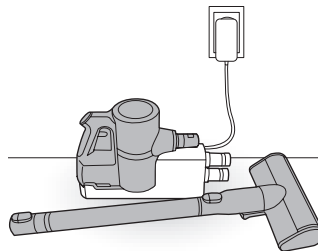

- 4 Подключите кабель питания к розетке.

**⚠ ВНИМАНИЕ!**

- Если надолго оставить прибор с телескопической трубкой и насадкой на ровном полу, оно может повредиться.

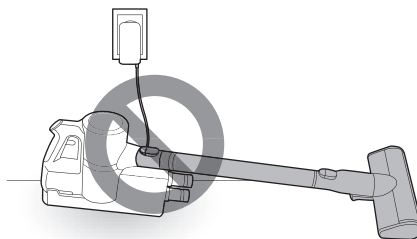

## Сборка прибора

Для безопасной сборки прибора произведите следующие действия.

- 1 Прочно закрепите телескопическую трубку **3** и насадку **4** или насадку на корпусе прибора **1**.
  - Чтобы отсоединить телескопическую трубку, следует нажать на кнопку отсоединения телескопической трубки **2**.

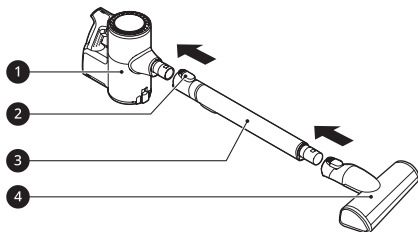

- 2 Поместите корпус прибора на зарядную станцию.

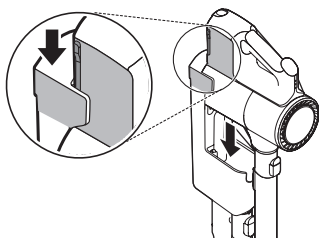

### ⚠ ВНИМАНИЕ!

- При сборке прибора или зарядной станции не подносите пальцы к тем местам, где их может защемить.

## Хранение принадлежностей

### Хранение насадок

Часто используемые насадки, такие как комбинированная или щелевая насадка, рекомендуется хранить на нижней части зарядной станции.

- 1 Прикрепите комбинированную и щелевую насадки к держателям для насадок **1**.

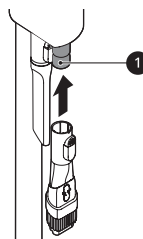

- 2 Чтобы снять комбинированную и щелевую насадки, необходимо нажать и удерживать кнопку извлечения **2** и потянуть насадку вниз.

- Дополнительные насадки можно хранить в мешке для дополнительных насадок.

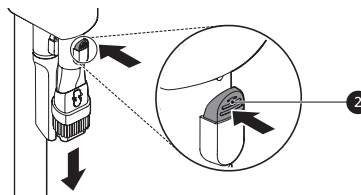

### ⚠ ВНИМАНИЕ!

- Не храните корпус прибора или аккумулятор в мешке для принадлежностей. При повреждении прибора или аккумулятора может произойти взрыв или возгорание.
- Не бросайте и не роняйте мешок для принадлежностей, в котором находятся принадлежности. Это может их повредить или причинить травму.

### ПРИМЕЧАНИЕ.

- Не используйте мешок для принадлежностей для других целей помимо хранения насадок.

## Хранение насадок

Когда насадка не используется, ее можно хранить в удобном съемном модуле для хранения насадок, где ее можно будет легко найти.

- 1 Чтобы поместить насадку на хранение, задвиньте крюк ❶, расположенный на насадке, в держатель для хранения насадок ❷.

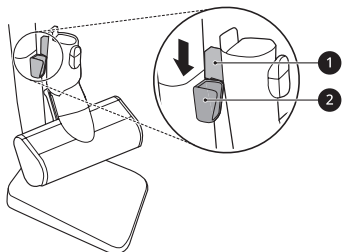

- 2 Чтобы снять насадку с держателя, его необходимо приподнять.

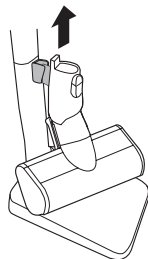

## Хранение моющих щеток

Съемный модуль для хранения моющих щеток рассчитан на хранение 2 щеток.

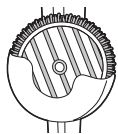

## Начало работы

### Подготовка к использованию прибора

- Перед использованием прибора закройте крышку пылесборника. Если ее оставить открытой, мощность всасывания может ухудшиться, что повлияет на эффективность уборки.
- Во время очистки возвышенных поверхностей поддерживайте прибор за нижнюю часть.
- Когда прибор не используется, храните его на зарядной станции или положите его плашмя на пол. Если опереть прибор о стену или стул, то в случае падения он может повредиться или причинить травму.
- Перед использованием прибора удостоверьтесь, что в него правильно установлены выходной фильтр и фильтр предварительной очистки.
- Условия окружающей среды, такие как температура и влажность, могут привести к накоплению статического электричества на приборе. При регулярном возникновении такой проблемы обратитесь в центр информационной поддержки LG Electronics.
- Прежде чем использовать прибор, уберите любые посторонние предметы, например носки или чулки. Попадание посторонних предметов во входное отверстие телескопической трубки будет препятствовать правильной работе прибора.
- Использовать прибор следует при обычной комнатной температуре, поскольку при температуре ниже 5 °C или выше 38 °C время работы аккумулятора может значительно сократиться на продолжительное время.
- Время работы от аккумулятора зависит от типа поверхности и мощности всасывания.
- При чистке напольных, ковровых покрытий и половиков соблюдайте рекомендации производителя.
- Чтобы избежать нанесения царапин на полированный пол, необходимо следить, чтобы на щетках насадок не было камешков, песка или абразивных предметов.
- Для получения информации по продолжительности работы от аккумулятора см. раздел «Компоненты и их характеристики».

### Установка принадлежностей

Насадки можно устанавливать либо на корпус прибора, либо на телескопическую трубку.

- 1 Вставьте полностью заряженный аккумулятор ① в полость в нижней части ручки на корпусе прибора.

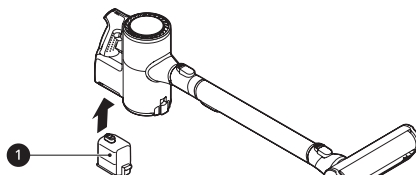

- 2 Чтобы закрепить насадку или телескопическую трубку на корпусе, следует надеть их на входной патрубок ②, расположенный на корпусе, до защелкивания в надлежащем положении. Насадки также можно устанавливать на конце телескопической трубки ②.

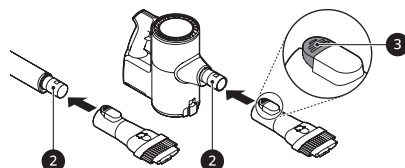

- 3 Чтобы отрегулировать длину телескопической трубки, нажмите на кнопку регулировки длины ④, расположенную с обратной стороны трубки, и выдвигайте трубку до защелкивания на необходимой длине.

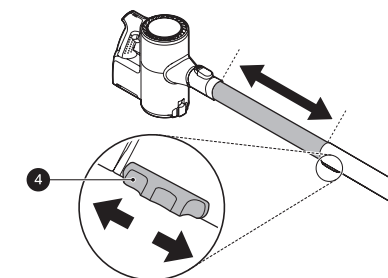

- Телескопическая трубка выдвигается в четыре шага.



4 Для включения обычного режима работы нажмите на кнопку включения Power.

- Чтобы выключить прибор, нажмите кнопку Power повторно.

### ⚠ ВНИМАНИЕ!

- Работа прибора с надетой насадкой в течение продолжительного времени может привести к перегреву электродвигателя.
- В данном приборе имеется встроенное предохранительное устройство, предотвращающее перегрев. При перегреве прибора после продолжительного использования он может автоматически отключиться. В этом случае, прежде чем снова включить прибор, его необходимо оставить в прохладном хорошо проветриваемом помещении примерно на час.

## Регулировка мощности всасывания

Мощность всасывания регулируется с помощью кнопки регулировки мощности всасывания, расположенной на ручке.

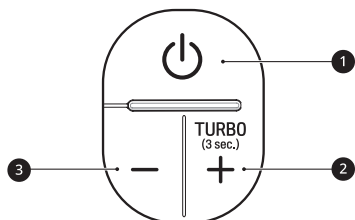

- Чтобы включить или выключить прибор, нажмите на кнопку включения/выключения питания ①.
- **Обычный режим:** Для включения прибора в обычном режиме нажмите на кнопку включения/выключения питания ①.
- **Режим повышенной мощности:** Чтобы увеличить мощность всасывания, нажмите на кнопку повышения мощности ②.
- **Турбо-режим:** Нажмите и удерживайте кнопку повышения мощности всасывания ② дольше 3 секунд.
- Чтобы уменьшить мощность всасывания на один шаг, нажмите на кнопку уменьшения мощности ③.

- Чтобы переключать мощность всасывания в последовательности **турбо-режим** → **режим повышенной мощности** → **обычный режим**, нажимайте на кнопку уменьшения мощности всасывания ③.

- Включить **турбо-режим** непосредственно из обычного режима нельзя. Сначала необходимо переключиться в **режим повышенной мощности**. (**обычный режим** → **режим повышенной мощности** → **турбо-режим**)

## Регулировка мощности всасывания при использовании мощней насадки

- Чтобы включить или выключить прибор, нажмите на кнопку включения/выключения питания ①.
- **Режим мытья полов:** Для включения режима мытья полов нажмите на кнопку включения/выключения питания ①.
- **Обычный режим:** Чтобы увеличить мощность всасывания, нажмите на кнопку повышения мощности ②.
- **Режим повышенной мощности:** Чтобы увеличить мощность всасывания, нажмите на кнопку повышения мощности ②.
- **Турбо-режим:** Нажмите и удерживайте кнопку повышения мощности всасывания ② дольше 3 секунд.
- Чтобы уменьшить мощность всасывания на один шаг, нажмите на кнопку уменьшения мощности ③.
- Чтобы переключать мощность всасывания в последовательности **турбо-режим** → **режим повышенной мощности** → **обычный режим** → **режим мытья полов**, нажимайте на кнопку уменьшения мощности всасывания ③.
- Включить турбо-режим непосредственно из обычного режима нельзя. Сначала необходимо переключиться в режим повышенной мощности. (**режим мытья полов** → **обычный режим** → **усиленный режим** → **турбо режим**)

## Зарядка аккумулятора

### Подготовка к зарядке аккумулятора

- Убедитесь, что адаптер питания подключен к зарядной станции, и розетке электросети.
- Для полного заряда одного аккумулятора требуется 3,5 часа. Для заряда основного и запасного аккумулятора времени потребуется в два раза больше.
- При температуре в помещении ниже 5 °C аккумулятор заряжаться не будет. Заряжать аккумулятор необходимо только при температуре в помещении от 5 °C до 38 °C.
- Со временем аккумулятор потребует замены. Характеристиками аккумулятора обусловлено сокращение времени его работы при многократном использовании прибора в течение продолжительного времени.
- Когда аккумулятор необходимо перезарядить, на индикаторе заряда начинает мигать последнее деление. Использовать прибор необходимо с полностью заряженным аккумулятором.
- Чтобы продлить срок службы аккумулятора на моделях с двумя аккумуляторами необходимо периодически менять местами основной аккумулятор на корпусе прибора и дополнительный аккумулятор на зарядной станции.

### Индикатор уровня заряда аккумулятора

Оставшийся уровень заряда аккумулятора отображается на индикаторе уровня заряда аккумулятора ❶, расположенном над ручкой на корпусе прибора.

- Оставшийся уровень заряда аккумулятора отражается тремя делениями в соответствии с оставшейся мощностью аккумулятора.
- Когда аккумулятор необходимо зарядить, индикатор уровня заряда аккумулятора начинает мигать.
- По мере зарядки прибора на индикаторе уровня заряда аккумулятора загораются 3 деления, показывающие уровень заряда.

- Когда аккумулятор полностью заряжен, на индикаторе уровня заряда аккумулятора остается гореть 3 деления.

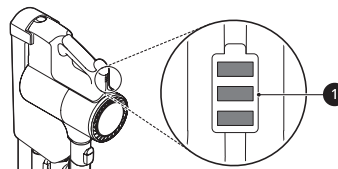

### Зарядка в корпусе прибора

При хранении прибора на зарядной станции его аккумулятор автоматически перезаряжается.

- 1 Выключите прибор, нажав на кнопку питания.
- 2 Поместите корпус прибора на зарядную станцию, совместив его с крюком ❶ на зарядной станции.
  - Начнется зарядка аккумулятора, а индикатор уровня заряда начнет мигать.

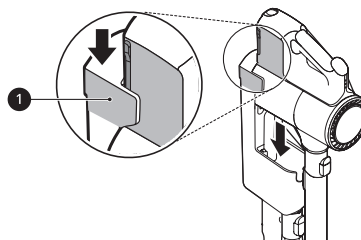

### ⚠ ВНИМАНИЕ!

- Убедитесь, что корпус прибора надежно зафиксирован на зарядной станции. Падение прибора с зарядной станции может стать причиной травмы, повреждения имущества или самого прибора.

### Зарядка дополнительного аккумулятора

Дополнительный аккумулятор можно хранить и заряжать в основании зарядной станции.

- Если основной аккумулятор заряжается на зарядной станции, дополнительный аккумулятор начнет заряжаться только после полной зарядки основного аккумулятора.

- 1** Чтобы удалить разряженный аккумулятор из корпуса прибора, нажмите на кнопку отсоединения аккумулятора на одной из его сторон и потяните за аккумулятор.

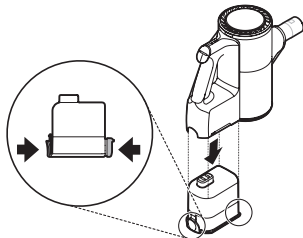

- 2** Чтобы вынуть аккумулятор из зарядной станции, нажмите на кнопку, находящуюся в задней части аккумулятора и приподнимите его.

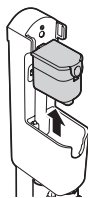

- 3** Полностью заряженный аккумулятор следует вставить в полость в нижней части ручки корпуса прибора

- Аккумулятор войдет в полость, только если будет ровно расположен.

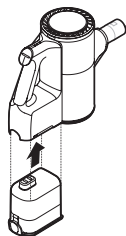

- 4** Вставьте разряженный аккумулятор в дополнительную зарядную станцию.

- Аккумулятор войдет в полость, только если будет ровно расположен.
- В ходе зарядки будет мигать дополнительный индикатор зарядки **3**.
- После завершения зарядки дополнительный индикатор зарядки **3** горит непрерывно.

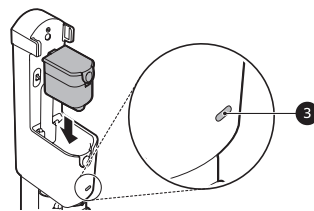

## Использование моющей насадки

Данная функция доступна только на некоторых моделях.

### Подготовка к использованию моющей насадки

- Моющие щетки вращаются только с одной скоростью независимо от настроек мощности всасывания, установленных на корпусе прибора.
- Не используйте для мытья полов грязные щетки.
- Чтобы предотвратить повреждение прибора, пластина для установки щеток автоматически останавливается при застревании в ней посторонних предметов или при сильном ударе. Необходимо сразу выключить прибор и перед возобновлением работы удалить посторонние предметы или препятствия.
- Если во время мытья пола слышится посторонний шум, это означает, что моющая щетка могла выпасть из пластины для установки щеток. Необходимо сразу отключить прибор и перед возобновлением работы закрепить щетку на пластине.
- Используйте только те моющие щетки, которые разрешены LG Electronics.
- После использования моющей насадки всегда очищайте пылесборник, фильтр предварительной очистки и выходной фильтр.

## Использование моющей насадки

При установке моющей насадки продукт изначально будет работать в режиме мытья полов с выключенным режимом сухой уборки.

- Нажмите кнопку «+», чтобы выполнить сухую и влажную уборку одновременно.
- Нажмите кнопку «-» в нормальном режиме, чтобы перейти к режиму влажной уборки.

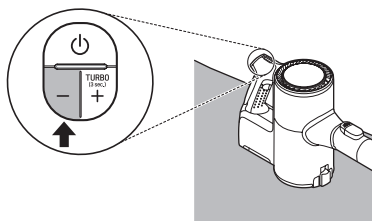

### ПРИМЕЧАНИЕ.

- При подсоединении моющей насадки во время эксплуатации продукт будет работать в режиме влажной уборки с выключенным режимом сухой уборки.
- Если прибор не будет использоваться продолжительное время, установите кнопку регулировки объема воды в положение **STOP**. Несоблюдение этого требования может привести к поломке прибора.
- Если вы используете режим влажной уборки с выключенным режимом сухой уборки в течение длительного времени, сработает защитное устройство (устройство защиты от перегрева двигателя), продукт выключится с целью защиты механизмов моющей насадки. (Рекомендованное время использования: до 80 минут). Это не является признаком неисправности. Используйте продукт после остывания моющей насадки в течение 1 часа.
- Не используйте данную насадку на игровых ковриках из ПВХ для детей. Мотор может перегреться в результате трения.
- Не ударяйте моющей насадкой по полу и не бросайте его на пол. Это может привести к получению травмы или к повреждению изделия. Не наступайте на моющую насадку. Это может привести к повреждению изделия.

## Заполнение резервуара для воды

- 1 Нажмите на кнопку **PUSH** ❶ и снимите резервуар для воды с моющей насадки.

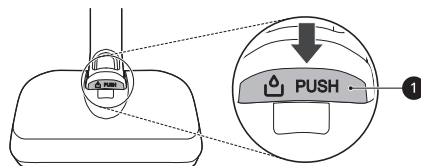

- 2 Откройте колпачок для заливки воды ❷ сбоку резервуара для воды и залейте воду в резервуар, используя мерный стакан ❸ до линии MAX ❹.

- Для заливки воды открывайте только один колпачок. Если открыть оба колпачка, вода может выливаться.
- На заливайте в резервуар другие жидкости кроме воды.

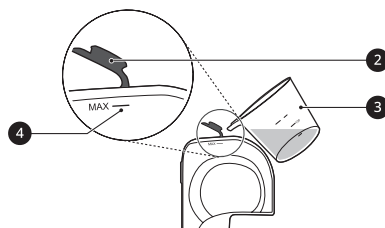

- 3 Плотно закройте колпачок для заливки воды.

- Если колпачок не будет как следует закрыт, вода может вытекать из него.

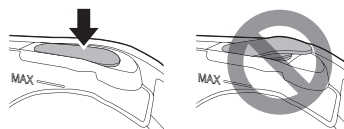

- 4 Снова закрепите резервуар для воды на мощней насадке.
- Вставьте 2 язычка 5, расположенных в передней части резервуара, в пазы 6 сверху мощного насадочного устройства. Чтобы зафиксировать резервуар следует нажать на него по центру в точке 7.

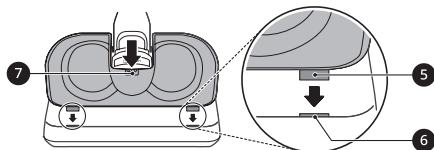

### Установка моющих щеток

- 1 Намочите обе стороны моющих щетки водой, затем отожмите их, чтобы удалить излишки воды.
- Если установить и использовать невыжатые щетки, это может сказаться на эффективности уборки.
  - Не присоединяйте моющие щетки, если они не выжаты и держат избыточное количество воды.

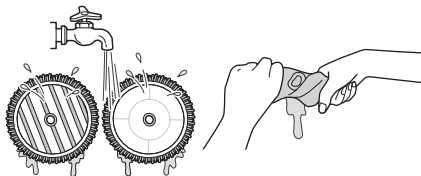

- 2 Положите перевернутую мощную насадку на пол.
- 3 Совместите центр щетки с центром пластины для установки щеток и закрепите щетку.
- Устанавливать щетки следует полосатой стороной наружу. Установка щетки в перевернутом положении или неправильная ее установка может сказаться на эффективности уборки.

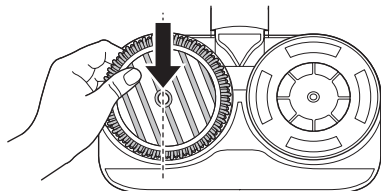

- 4 Установите мощную насадку на прибор.

### ⚠ ОСТОРОЖНО!

- Чтобы избежать получения травмы не устанавливайте щетку на пластину для установки щеток, пока она вращается.

### ⚠ ВНИМАНИЕ!

- Не оставляйте прибор стоящим на полу, когда на нем закреплены влажные моющие щетки. Это может привести к набуханию деревянного напольного покрытия.

### Регулировка объема воды

Чтобы отрегулировать объем воды, выпускаемой на моющие щетки, нажмите на одну из кнопок регулировки: кнопку **большого объема** или кнопку **малого объема**.

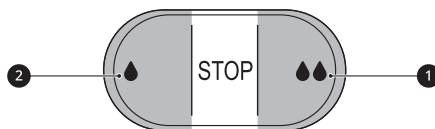

- **Большой объем:** Для уборки въевшейся грязи или для подачи повышенного объема воды полностью нажмите кнопку **большого объема** 1.
- **Малый объем:** Для подачи небольшого объема воды для уборки деревянного или иного напольного покрытия, которое может быть повреждено избытком воды, полностью нажмите на кнопку **малого объема** 2.
- **ОСТАНОВКА:** Чтобы переключиться обратно в положение остановки **STOP** нажмите на кнопку **малого объема** или **большого объема** наполовину. Это прекратит подачу воды, чтобы можно было пройти щеткой по уже влажным участкам.

### Уборка мощней насадкой

- 1 Установите на мощную насадку резервуар с водой и моющие щетки.
- 2 Установите кнопку регулировки воды в положение **STOP**.
- 3 Нажмите на кнопку включения и приступайте к уборке.

## Сушка резервуара для воды и моющих щеток

### Сушка резервуара для воды

После завершения уборки обязательно вылейте воду из резервуара и высушите его, прежде чем помещать моющую насадку на хранение. В противном случае остатки воды после уборки могут издавать неприятный запах.

- 1 Откройте два колпачка для заливки воды и вылейте из него воду. Чтобы удалить остатки воды, потрясите резервуар.

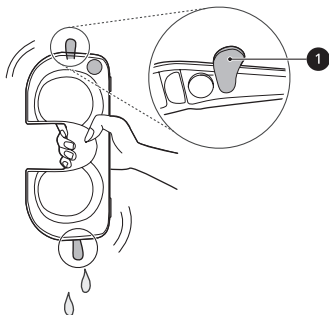

- 2 Оставьте оба колпачка открытыми и оставьте резервуар сохнуть в хорошо проветриваемом помещении вне досягаемости прямых солнечных лучей не менее чем на 24 часа.

- Вылейте воду из резервуара для воды и просушите его перед хранением. Если этого не сделать, впоследствии может появиться неприятный запах.

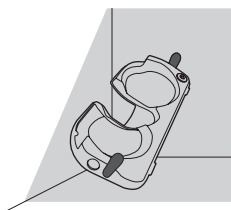

### ВНИМАНИЕ!

- Поверните колпачки для заливки воды в сторону, чтобы они не закрылись. Если резиновый клапан закрыт и резервуар высушен не полностью, может появиться неприятный запах.

- Не снимайте колпачки с резервуара для воды. При этом можно порвать или повредить резину.
- При мытье резервуара не добавляйте в него моющее средство, уксус или пищевую соду. При добавлении в воду моющих средств есть вероятность невымывания их из резервуара для воды и последующего загрязнения ими половых покрытий.

### Сушка моющих щеток

После использования моющих щеток их следует постирать вручную и перед помещением их на хранение дать им высохнуть.

- 1 Снимите моющие щетки с пластины для установки щеток.
- 2 Постирайте щетки вручную с нейтральным моющим средством.
  - Хранение моющих щеток во влажном состоянии может привести к появлению неприятного запаха. Разместите щетки в хорошо проветриваемом помещении вне досягаемости прямых солнечных лучей не менее чем на 24 часа или до полного высыхания.

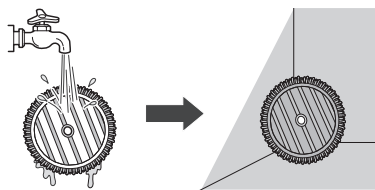

### ВНИМАНИЕ!

- После уборки вытрите мягкой тканью оставшуюся воду с входного отверстия для подачи воды на моющей насадке. Вода может капать на пол и испортить покрытие.

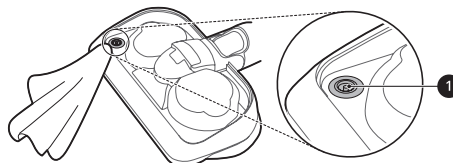

- Не вытягивайте и не растягивайте резиновую прокладку, расположенную на входном отверстии для подачи воды на моющей насадке. При этом можно порвать или повредить резину.
- Чтобы избежать деформацию моющих щеток следуйте инструкции.
  - Не используйте для стирки отбеливатель или умягчители ткани.
  - Не сушите щетки в сушилке для белья.
  - Не кипятите моющие щетки. Они могут от этого деформироваться.

## Использование насадок

Данная функция доступна только на некоторых моделях.

### Подготовка к использованию насадок

- Специальные насадки помогают проводить уборку с большей эффективностью.
- Насадки можно устанавливать на корпус прибора или на телескопическую трубку.
- Если входное отверстие насадок «прилипает» к полу, ковровому покрытию или постельным принадлежностям, следует отрегулировать мощность всасывания.

### Насадка с электроприводом для ковра

Данная насадка используется для уборки ковровых покрытий и половиков.

- Её использование на твердом напольном покрытии может создавать шум.

#### **⚠ ВНИМАНИЕ!**

- Не используйте данную насадку на игровых ковриках из ПВХ для детей. При этом на приборе может скапливаться статическое электричество.

### Насадка с электроприводом для пола

Данная насадка используется для уборки на твердых напольных покрытиях.

### Уплощенная насадка с электроприводом для пола

Данная насадка используется для уборки на твердых напольных покрытиях.

- Во время уборки при случайном нажатии на насадке кнопки PUSH насадка может отсоединиться. Присоедините насадку обратно.

### Насадка для выбивания постельных принадлежностей

Насадка для выбивания постельного белья позволяет более эффективно чистить простыни и другие постельные принадлежности. Она удаляет пыль из постельных принадлежностей с помощью мощного всасывания и ударных движений.

- Чтобы избежать засасывания тонких тканей в прибор следует понижать мощность всасывания при чистке таких принадлежностей, как, к примеру, пододеяльники.

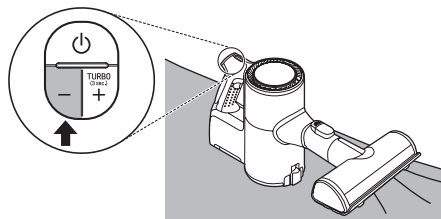

### Мини турбо насадка

Подходит для очистки мягких поверхностей и удаления шерсти домашних животных.

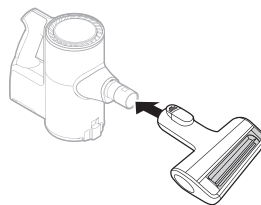

#### **⚠ ВНИМАНИЕ!**

- Не используйте насадку для очистки поверхностей, перечисленных ниже. В особенности лакированных полов, т.к. это может повредить покрытие.
  - Одежда, постельные принадлежности
  - Кожаные диваны, подушки
  - Ковровая дорожка
  - Виниловые полы, плитка, мрамор и т. Д.

## Использование дополнительных насадок

Данная функция доступна только на некоторых моделях.

### Подготовка к использованию насадок

- Специальные насадки помогают проводить уборку с большей эффективностью.
- Насадки можно устанавливать на корпус прибора или на телескопическую трубку.
- Если входное отверстие насадок «прилипает» к полу, ковровому покрытию или постельным принадлежностям, следует отрегулировать мощность всасывания.

### Насадки для ухода

#### Комбинированная насадка

Может быть использована в стандартном режиме или в режиме щетки для очистки углов или небольших зазоров, в которых скапливается пыль и грязь.

- **Стандартный режим щелевой насадки**

Насадка используется в режиме щелевой насадки для очистки плоских поверхностей, таких как диваны или матрасы.

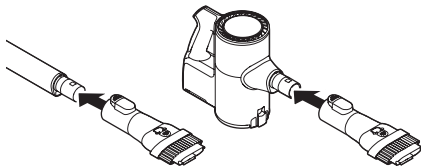

- **Режим щетки**

Насадка используется в режиме щетки для очистки чувствительных поверхностей, таких как рамы или мебель.

- Для смены режимов следует нажать на кнопку регулировки ❶ и сдвинуть ее вперед.

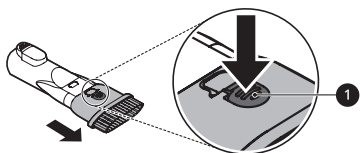

#### Щелевая насадка

Данная насадка используется для удаления пыли из углов или ограниченных пространств.

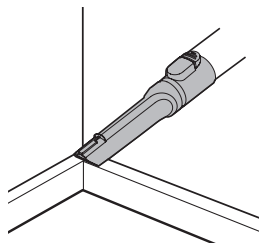

#### Насадка для твердых загрязнений

- Жесткая щетина удаляет затвердевшую грязь с твердых поверхностей. Используется для уборки шерсти или посторонних предметов, застрявших в ковровых покрытиях или половиках.

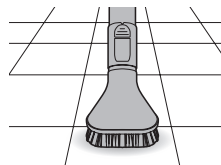

#### Насадка для матрасов

Данная насадка используется для удаления пыли и посторонних предметов с матрасов, тонких тканей и обивки.

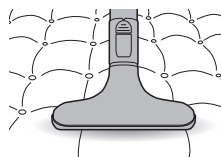

#### Гибкая щелевая насадка

Данная насадка гнется и может регулироваться по длине, что делает ее особенно полезной для уборки внутри автомобилей или в ограниченных пространствах, а также под и за мебелью, где необходима насадка, изогнутая под углом.

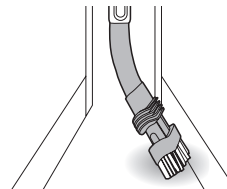



### • Использование щетки

Для использования насадки с щеткой необходимо нажать на головку щетки ❶ с двух сторон и потянуть вниз.

- Для возврата в режим щелевой насадки нажмите на кнопку разблокировки щетки ❷ и сдвиньте щетку вверх.

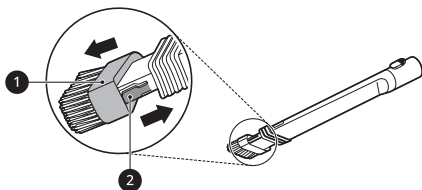

### • Регулировка по длине

- Чтобы отрегулировать длину насадки, нажмите и удерживайте кнопку разблокировки ❸, расположенную сбоку насадки. Чтобы вытянуть или задвинуть телескопическую трубку, потяните или нажмите на головку щетки ❹ соответственно.

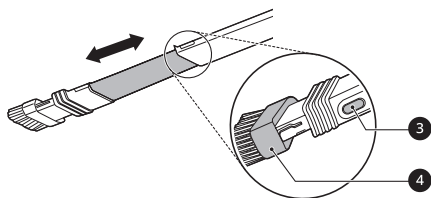

### Насадка с переменным углом

На данной насадке имеется мягкая щетка, которую можно поворачивать под разными углами, что делает ее особенно полезной при очистке панелей автомобиля или сверху мебели.

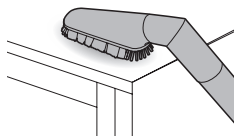

### Гибкий удлинительный шланг

Данный гибкий растягивающийся шланг подсоединяется между корпусом прибора и насадками, чтобы можно было дотянуться до труднодоступных мест.

- Гибкий удлинительный шланг нельзя использовать с насадкой с электроприводом.

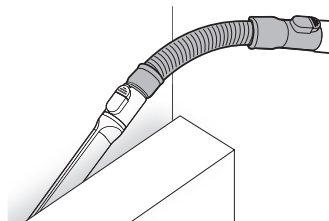

### ⚠ ВНИМАНИЕ!

- Не используйте данный бытовой прибор для каких-либо целей кроме домашней уборки.
- При сборке прибора или зарядной станции не подносите пальцы к тем местам, где их может защемить.
- Работа прибора с надетой насадкой в течение продолжительного времени может привести к перегреву электродвигателя.
- Если в ходе уборки во входное отверстие засосет какой-либо посторонний предмет, прибор может прекратить работу, чтобы предотвратить повреждение корпуса прибора или электродвигателя. Немедленно прекратите использование прибора и перед возобновлением уборки удалите посторонний предмет.
- Не используйте насадки для очистки телевизоров, мониторов или ЖК-дисплеев, поскольку они могут поцарапать их поверхность.

RU

## Чистка прибора

### Подготовка к чистке прибора

- Перед чисткой прибора выключите его.
- Для поддержания оптимальной мощности всасывания необходимо не реже раза в месяц чистить циклонный сетчатый фильтр, выходной фильтр и фильтр предварительной очистки.
- Фильтр предварительной очистки со временем подвергается износу в результате использования и со временем нуждается в замене. Обратитесь в отдел обслуживания клиентов LG Electronics, если проблема не устранена.

### Удаление посторонних предметов

Для сохранения производительности прибора всегда удаляйте посторонние предметы изнутри корпуса, телескопической трубки и входных воздушных отверстий.

- Посторонние предметы, находящиеся внутри изделия, могут создавать шум, препятствовать всасыванию или вызывать отключение прибора при эксплуатации.
- Если корпус прибора, телескопическая трубка, входные отверстия, фильтр предварительной очистки и выходной фильтр будут забиты изнутри посторонними предметами, прибор автоматически выключится в целях защиты. Перед возобновлением работы прибора следует отсоединить аккумулятор с корпуса и удалить посторонние предметы.

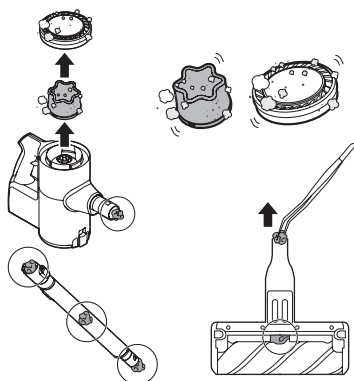

## Очистка пылесборника

После каждого использования необходимо очищать пылесборник и удалять из него пыль.

- Если пылесборник будет полностью заполнен пылью, или будет забит фильтр, это может вызвать снижение мощности всасывания.

- 1 Перед очисткой пылесборника выньте аккумулятор из корпуса прибора.
- 2 Нажмите на кнопку разблокировки крышки пылесборника ❶ и откройте ее. Опорожните пылесборник, встряхивая его.
  - Будьте осторожны, так как пыль и посторонние предметы могут рассыпаться при открытии пылесборника. Опорожните пылесборник в мусорное ведро или в такое место, куда из него можно легко удалить пыль и посторонние предметы.

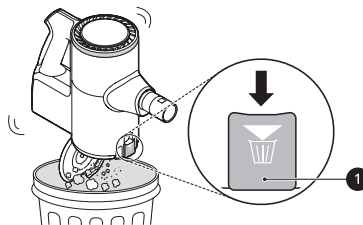

- 3 Вставьте щелевую насадку ❸ в циклонный сетчатый фильтр ❷ и поверните ее против часовой стрелки, чтобы вынуть фильтр.

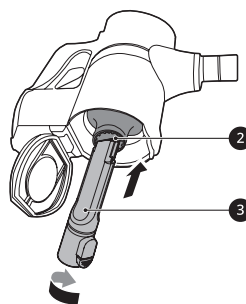

#### 4 Промойте циклонный сетчатый фильтр под проточной водой.

- Чтобы избежать возникновения запаха, перед обратной установкой циклонный сетчатый фильтр необходимо полностью высушить в хорошо проветриваемом помещении вне досягаемости прямых солнечных лучей в течение не менее чем 24 часов.



#### 5 Для очистки пылесборника от пыли или посторонних предметов используйте комбинированную насадку.

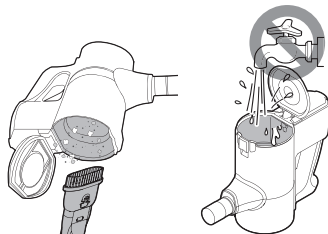

#### ! ОСТОРОЖНО!

- Мыть корпус прибора водой нельзя. Вода может попасть в двигатель и стать причиной поражения электрическим током или возгорания.
- Не используйте корпус прибора для всасывания масел или любых других жидкостей, включая воду.
- Не используйте прибор без циклонного сетчатого фильтра. Это приведет к повреждению прибора.
- Во избежание повреждения изделия, травм или поражения электрическим током не вставляйте пальцы или острые предметы в электродвигатель.
- Во избежание повреждения изделия, взрыва или возгорания не позволяйте посторонним предметам попадать в электродвигатель.

#### ! ВНИМАНИЕ!

- Не прикладывайте усилий к циклонному сетчатому фильтру и не допускайте ударов по нему. Это может деформировать фильтр, ухудшить характеристики бытового прибора или вызвать его неисправность.

### Очистка фильтров

Для поддержания оптимальной мощности всасывания прибора необходимо не реже раза в месяц выполнять очистку фильтра предварительной очистки и выходной фильтр.

- При повышенной частоте использования прибора или его использовании в сильно запыленных местах очистку фильтров необходимо выполнять чаще.

#### 1 Поверните выходной фильтр 1 в разблокированное положение 2 и выньте его из корпуса прибора.

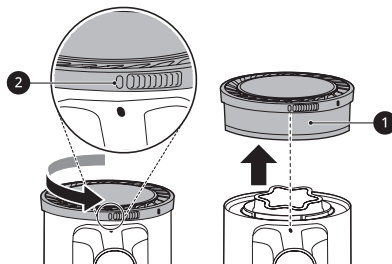

#### 2 Приподнимите фильтр предварительной очистки 3 и выньте его из корпуса прибора.

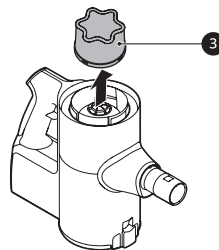

- 3** Для очистки электродвигателя от пыли используйте комбинированную насадку **4**.
- Не мойте электродвигатель водой.

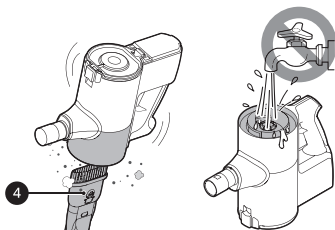

- 4** Выходной фильтр очищают путем сметания с него пыли или его промывки под проточной водой.

- Чтобы избежать возникновения запаха, перед обратной установкой выходной фильтр необходимо полностью высушить в хорошо проветриваемом помещении вне досягаемости прямых солнечных лучей в течение не менее чем 24 часов.



- 5** Фильтр предварительной очистки очищают путем сметания с него пыли или его промывки под проточной водой.

- Поскольку для вашего удобства предусмотрен запасной фильтр предварительной очистки, при необходимости используйте два фильтра предварительной очистки.
- Чтобы избежать возникновения запаха, перед обратной установкой фильтр предварительной очистки необходимо полностью высушить в хорошо проветриваемом помещении вне досягаемости прямых солнечных лучей в течение не менее чем 24 часов.



- 6** При обратной установке в корпус прибора вставьте чистый сухой фильтр предварительной очистки и поверните выходной фильтр до его блокировки **5**.

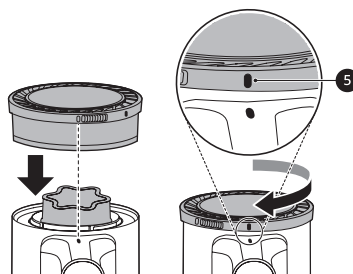

### ⚠ ВНИМАНИЕ!

- Не используйте прибор без фильтра для мелкой пыли и фильтра предварительной очистки. Это может привести к повреждению прибора.

## Очистка универсальной насадки с электроприводом / насадки с электроприводом для твердых покрытий

Щетку и валик необходимо чистить перед каждым использованием.

- Если в щетке имеются посторонние предметы, она может не вращаться либо при работе издавать сильный шум.

- 1** Нажмите кнопку разблокировки насадки **1** и снимите его с телескопической трубки или с корпуса прибора.

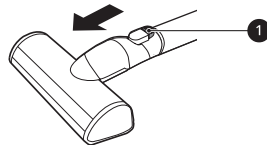

- 2** Переверните насадку и поверните щелевой паз блокировки крышки **2** против часовой стрелки.

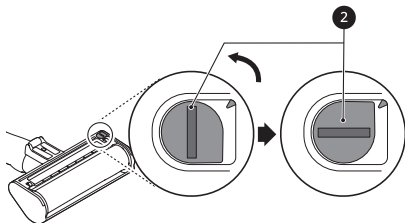

- 3** Потяните крышку щетки вперед и вытяните щетку.

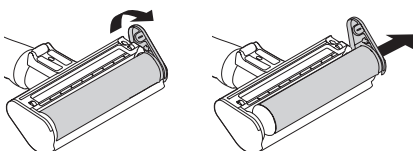

- 4** Присоедините щелевую насадку к изделию и включите пылесос, чтобы удалить посторонние предметы и пыль из щетки и с нижней части насадки.

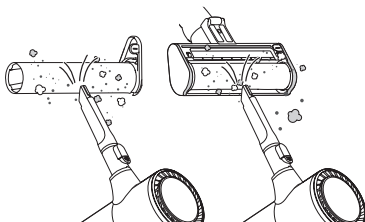

- 5** Удалите любые оставшиеся посторонние предметы и пыль с щетки и нижней части насадки влажным полотенцем или тканью.
- Не промывайте вращающуюся щетку или насадку водой и не погружайте их в воду.

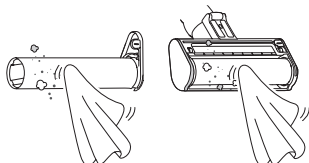

- 6** Задвиньте щетку обратно в насадку и поверните крышку для установки на место. Поверните фиксатор крышки по часовой стрелке, чтобы заблокировать ее.

**! ОСТОРОЖНО!**

- Не мойте вращающуюся щетку и насадку водой. Вода может попасть в двигатель и стать причиной поражения электрическим током или возгорания.
- Не используйте вращающуюся щетку и насадку для всасывания масел или любых других жидкостей, включая воду.

**! ВНИМАНИЕ!**

- При сборке прибора или зарядной станции не подносите пальцы к тем местам, где их может защемить.
- Не используйте вращающуюся щетку в качестве швабры.

**Очистка уплощенной насадки с электроприводом для пола**

- 1** Нажмите кнопку разблокировки насадки и снимите ее с телескопической трубки или с корпуса прибора.

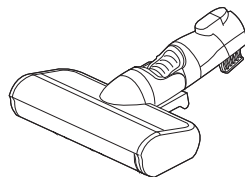

- 2** Переверните насадку дном вверх и выньте из нее щетку, нажав кнопку PUSH на корпусе насадки.

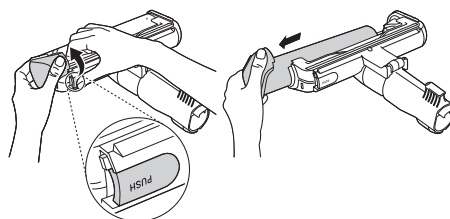

- 3** Установите щелевую насадку на корпус пылесоса и включив прибор, удалите посторонние предметы и пыль из щетки и с нижней части насадки.

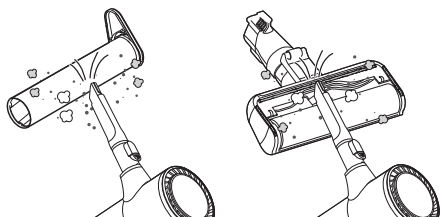

- 4** Удалите любые оставшиеся посторонние предметы и пыль с щетки и нижней части насадки влажным полотенцем или тканью. При помощи щипцов удалите посторонние предметы, мусор или волосы с валиков насадки.

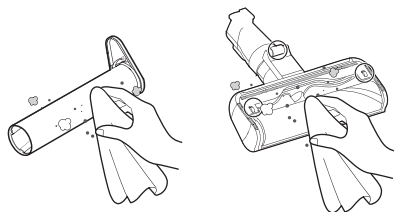

- 5** Задвиньте щетку обратно в насадку до щелчка.

### Очистка насадки для выбивания постельных принадлежностей

- 1 Снимите насадку для выбивания постельных принадлежностей с корпуса прибора и переверните его.
- 2 Присоедините щелевую насадку к изделию и включите пылесос, чтобы удалить посторонние предметы и пыль с нижней части насадки для выбивания постельных принадлежностей.

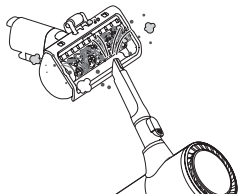

- 3** Удалите любые оставшиеся посторонние предметы и пыль с нижней части насадки для выбивания постельных принадлежностей влажным полотенцем или тканью. После очистки протрите насадку насухо.

- Не промывайте насадку для выбивания постельных принадлежностей водой и не погружайте ее в воду.

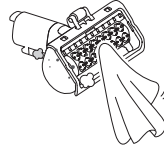

### ⚠ ОСТОРОЖНО!

- Не мойте насадку для выбивания постельных принадлежностей водой. Вода может попасть в двигатель и стать причиной поражения электрическим током или возгорания.
- Не используйте насадку для выбивания постельных принадлежностей для всасывания масел или любых других жидкостей, включая воду.

### Очистка насадки Мини турбо насадка

- 1** Снимите насадку с изделия **1**.

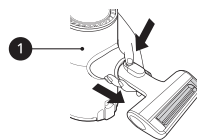

- 2** Нажмите кнопку Push, чтобы вынуть щетку из корпуса насадки.

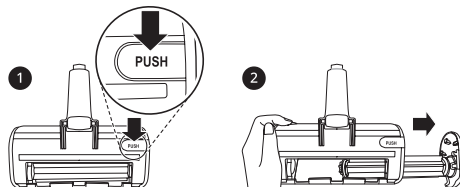

**3** Присоедините щелевую насадку к изделию и включите пылесос, чтобы удалить посторонние предметы и пыль из щетки и с нижней части насадки.

- Чтобы удалить остатки посторонних предметов и пыли из щетки и с нижней части насадки, воспользуйтесь влажным полотенцем или салфеткой.

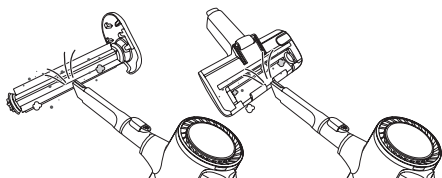

**4** Вставьте торец щетки **2** в паз **3** на боковой внутренней стороне насадки (торец щетки/паз).

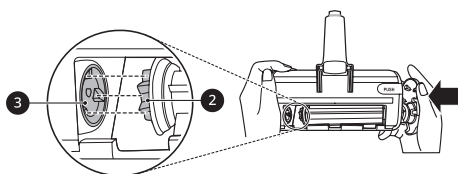

**5** Нажмите на противоположный торец щетки, чтобы закрепить ее в насадке. Нажимайте, пока не раздастся щелчок.

- Если сборка затруднена, проверьте совпадает ли торец щетки с пазом в насадке.

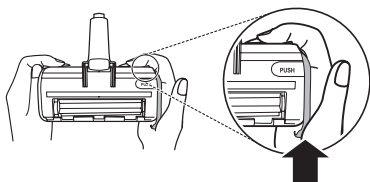

#### ПРИМЕЧАНИЕ.

- Всегда проверяйте направляющее колесико насадки, нет ли там скопившегося мусора в виде волос или пыли, которые могут препятствовать вращению. В такой ситуации возможно повреждение твердых напольных поверхностей. Колесико следует регулярно очищать.

#### **!** ВНИМАНИЕ!

- После уборки с присутствием шерсти опустошайте пылесборник. Если этого не делать, возможно появление неприятного запаха. Регулярно очищайте колесико насадки Power Drive, чтобы оно двигалось свободно.

#### Очистка моющей насадки

**1** Нажмите кнопку разблокировки насадки **1** и снимите моющую насадку с телескопической трубки.

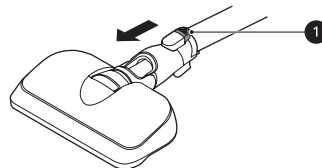

**2** Удалите любые оставшиеся посторонние предметы и пыль с нижней части моющей насадки влажным полотенцем или тканью.

- Посторонние предметы, оставшиеся на насадке могут издавать неприятный запах.

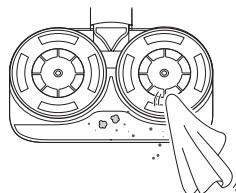

#### **!** ОСТОРОЖНО!

- Перед очисткой всегда снимайте моющую насадку с корпуса прибора или вынимайте аккумулятор. Если пластина для установки щеток начнет вращаться во время очистки, она может причинить травму.
- Не мойте моющую насадку водой. Вода может попасть в двигатель и стать причиной поражения электрическим током или возгорания.
- Не используйте моющую насадку для всасывания масел или любых других жидкостей, включая воду.

## Перед обращением в сервисный центр

### Руководство по поиску и устранению неисправностей

Выполнение следующих проверок перед обращением в сервисный центр может сэкономить время и деньги.

Признак	Возможная причина и решение
Прибор не работает.	<b>Аккумулятор полностью разряжен.</b> <ul style="list-style-type: none"> <li>Зарядите аккумулятор.</li> </ul>
	<b>Прибор выключен.</b> <ul style="list-style-type: none"> <li>Включите прибор кнопкой включения питания.</li> </ul>
Слабая мощность всасывания.	<b>Пылесборник заполнен пылью.</b> <ul style="list-style-type: none"> <li>Очистите пылесборник.</li> </ul>
	<b>Фильтры засорены.</b> <ul style="list-style-type: none"> <li>Выполните очистку фильтра предварительной очистки и выходного фильтра.</li> </ul>
	<b>Входное отверстие засорено.</b> <ul style="list-style-type: none"> <li>Удалите посторонние предметы изнутри корпуса прибора или из телескопической трубки.</li> </ul>
	<b>Посторонние предметы на вращающейся щетке или во входном отверстии.</b> <ul style="list-style-type: none"> <li>Удалите посторонние предметы (нити, шерсть) с вращающейся щетки или из входного отверстия.</li> </ul>
Корпус прибора не подает признаков, указывающих на то, что идет зарядка.	<b>Адаптер питания не подключен к зарядной станции.</b> <ul style="list-style-type: none"> <li>Вставьте разъем адаптера в зарядную станцию до упора.</li> </ul>
	<b>Шнур питания не включен в розетку.</b> <ul style="list-style-type: none"> <li>Надежно подключите шнур питания к разъему зарядной станции.</li> </ul>
	<b>Посторонние предметы на зарядных клеммах.</b> <ul style="list-style-type: none"> <li>Удалите грязь или посторонние предметы с зарядных клемм с помощью сухой ткани.</li> </ul>



Признак	Возможная причина и решение
<b>Прибор выделяет необычный запах.</b>	<b>Прибор был приобретен меньше 3 месяцев назад.</b> <ul style="list-style-type: none"> <li>В течение примерно 3 месяцев с момента покупки от пылесоса может исходить запах резины.</li> </ul>
	<b>Пылесборник заполнен пылью.</b> <ul style="list-style-type: none"> <li>Причиной запаха может быть пыль, находящаяся в пылесборнике. Опустошите пылесборник и очистите его.</li> </ul>
	<b>Посторонние предметы на фильтре.</b> <ul style="list-style-type: none"> <li>Если фильтр какое-то время не чистили, от него может исходить запах. Регулярно выполняйте очистку фильтра предварительной очистки и выходной фильтр.</li> </ul>
	<b>Фильтр предварительной очистки был установлен во влажном состоянии.</b> <ul style="list-style-type: none"> <li>Промойте фильтр предварительной очистки под проточной водой. Чтобы избежать возникновения запаха, перед обратной установкой фильтр предварительной очистки необходимо полностью высушить в хорошо проветриваемом помещении вне досягаемости прямых солнечных лучей в течение не менее чем 24 часов.</li> </ul>
	<b>Выходной фильтр был установлен во влажном состоянии.</b> <ul style="list-style-type: none"> <li>Промойте выходной фильтр под проточной водой. Чтобы избежать возникновения запаха, перед обратной установкой выходной фильтр необходимо полностью высушить в хорошо проветриваемом помещении вне досягаемости прямых солнечных лучей в течение не менее чем 24 часов.</li> </ul>
	<b>Посторонние предметы на входном отверстии моющей насадки.</b> <ul style="list-style-type: none"> <li>Мокрая пыль, находящаяся в моющей насадке, может издавать запах. После каждого использования обязательно протирайте входное пылевое отверстие моющей насадки.</li> </ul>
<b>Из прибора выходит горячий поток воздуха.</b>	<b>Устройство работает.</b> <ul style="list-style-type: none"> <li>Воздух нагревается при охлаждении мотора, что не является признаком неисправности.</li> </ul>
<b>Прибор издает сильный шум.</b>	<b>Пылесос работает в турбо-режиме.</b> <ul style="list-style-type: none"> <li>Двигатель может работать громче при установке повышенной мощности всасывания. Это нормально.</li> </ul>
<b>Прибор неожиданно самостоятельно отключается после повторяющегося изменения скорости вращения двигателя.</b>	<b>Аккумулятор заряжен не полностью.</b> <ul style="list-style-type: none"> <li>Перед использованием прибора необходимо полностью заряжать аккумулятор. Если данная проблема не устранена после полной зарядки аккумулятора, очистки телескопической трубки и насадок от посторонних предметов, обратитесь в центр информационной поддержки LG за обслуживанием.</li> </ul>
	<b>Посторонние предметы в корпусе прибора, телескопической трубке, входном отверстии или насадке.</b> <ul style="list-style-type: none"> <li>Удалите посторонние предметы из корпуса прибора, телескопической трубки, входного отверстия или насадки.</li> </ul>
	<b>Фильтры засорены.</b> <ul style="list-style-type: none"> <li>Выполните очистку фильтра предварительной очистки и фильтра для мелкой пыли.</li> </ul>

RU

Признак	Возможная причина и решение
Вращающаяся щетка не вращается.	<b>Щетка установлена неправильно.</b> <ul style="list-style-type: none"> <li>Снимите щетку, очистите ее при необходимости и установите обратно.</li> </ul>
	<b>Посторонние предметы на вращающейся щетке.</b> <ul style="list-style-type: none"> <li>Удалите посторонние предметы с вращающейся щетки.</li> </ul>
Пластина для установки мощных щеток не вращается.	<b>Неправильно установлены моющие щетки.</b> <ul style="list-style-type: none"> <li>Снимите моющие щетки, очистите их при необходимости и установите обратно.</li> </ul>
	<b>Моющая насадка сильно прижата.</b> <ul style="list-style-type: none"> <li>Пластина для установки моющих щеток автоматически прекращает вращение для защиты изделия. Это не является неисправностью. Надежно установите моющие щетки на пластину и нажмите на кнопку включения прибора для возобновления работы.</li> </ul>
	<b>Посторонние предметы между пластинами для установки моющих щеток и моющими щетками.</b> <ul style="list-style-type: none"> <li>Удалите посторонние предметы с пластины для установки моющих щеток и нажмите кнопку включения прибора для возобновления работы.</li> </ul>
Из моющей насадки не идет вода.	<b>Резервуар для воды пуст.</b> <ul style="list-style-type: none"> <li>Заполните резервуар водой. Снимите аккумулятор или насадку перед заполнением резервуара для воды.</li> </ul>
	<b>Резервуар для воды неправильно установлен на моющую насадку.</b> <ul style="list-style-type: none"> <li>Правильно установите резервуар на моющую насадку. Снимите аккумулятор или насадку перед установкой резервуара на насадку.</li> </ul>
	<b>Кнопка регулировки подачи воды установлена в положение STOP.</b> <ul style="list-style-type: none"> <li>Полностью нажмите кнопку большого или малого объема подачи воды. Если кнопка установлена в положение STOP вода идти не будет.</li> </ul>
Резервуар для воды влажный.	<b>Резервуар для воды не высох полностью после использования.</b> <ul style="list-style-type: none"> <li>После использования опорожните резервуар для воды, поместите его вне досягаемости прямых солнечных лучей и дайте полностью высохнуть.</li> </ul>
Пол загрязняется при использовании моющей насадки.	<b>Моющие щетки после использования не очищены надлежащим образом.</b> <ul style="list-style-type: none"> <li>Тщательно стирайте моющие щетки после каждого использования. Уборка грязными щетками может приводить к загрязнению пола.</li> </ul>

## Информация о системных стандартах

### ЕАС — знак соответствия требованиям технических регламентов Таможенного союза



Знак соответствия требованиям технических регламентов Таможенного союза (ЕАС) является знаком сертификации, подтверждающим, что продукт соответствует всем техническим нормативным документам Таможенного союза Евразийского экономического союза.

### Информация об упаковочных материалах



Символ «не для пищевой продукции» применяется в соответствие с техническим регламентом Таможенного союза «О безопасности упаковки» 005/2011 и указывает на то, что упаковка данного продукта не предназначена для повторного использования и подлежит утилизации. Упаковку данного продукта запрещается использовать для хранения пищевой продукции.



Символ «петля Мебиуса» указывает на возможность утилизации упаковки. Символ может быть дополнен обозначением материала упаковки в виде цифрового и/или буквенного обозначения.

### Информация о дате производства

Дата изготовления указана на этикетке, расположенной внутри батарейного отсека в нижней части ручки на корпусе изделия. Формат даты: ГГГГ / ММ

### Служба поддержки клиентов компании LG

Информацию по сертификации наших приборов, данные о номере сертификата и сроке его действия, вы можете получить в Службе поддержки клиентов LG по бесплатным телефонам.

**Для заметок**

# LG CordZero™

## ПАЙДАЛАНУШЫ НҰСҚАУЛЫҒЫ

### A9

Бұл өнімді пайдалануды бастамас бұрын «ҚАУІПСІЗДІК НҰСҚАУЛЫҚТАРЫ» мұқият оқып шығыңыз. Пайдаланушыға арналған бұл нұсқаулықты пайдаланушыға оңай қолжетімді болатын жерде сақтаңыз. Бұл өнім үй шаруашылығында тазалау сияқты тек тұрмыстық мақсатта пайдалануға арналған. Оны коммерциялық, тәжірибелік немесе өндірістік мақсаттарда пайдалануға болмайды. Өнімді сатып алғаннан кейін оны алғаш рет пайдаланудан бұрын өнімнің батареясын толық зарядтаңыз.



[www.lg.com](http://www.lg.com)

Авторлық құқық © 2019-2020 ж. LG Electronics Inc. Барлық құқықтары қорғалған



# МАЗМҰНЫ

Бұл нұсқаулық сатып алынған үлгіден басқа суреттер немесе мазмұндарды қамтуы мүмкін.  
Бұл нұсқаулық өндіруші тарапынан қарап шығуы тиіс.

<b>ҚАУІПСІЗДІК НҰСҚАУЛЫҚТАРЫ.....</b>	<b>4</b>
Қауіпсіздік хабарлары.....	4
<b>ОРНАТУ .....</b>	<b>14</b>
Бөлшектер және техникалық сипаттамалары.....	14
Зарядтау станциясын орнату .....	18
Қосалқы жабдықтарды сақтау .....	22
<b>ПАЙДАЛАНУ.....</b>	<b>24</b>
Алғашқы іске қосу.....	24
Батареяны зарядтау.....	26
Еден жуғыш саптамасын пайдалану .....	27
Саптамаларды пайдалану.....	30
Құралдарды пайдалану .....	31
<b>ТЕХНИКАЛЫҚ ҚЫЗМЕТ КӨРСЕТУ .....</b>	<b>34</b>
Құрылғыны тазалау .....	34
<b>АҚАУЛАРДЫ ЖОЮ .....</b>	<b>40</b>
Қызмет көрсетуді шақырмастан бұрын.....	40

## Қауіпсіздік хабарлары

### Қауіпсіздік хабарларын оқу

Келесі қауіпсіздік нұсқаулары құрылғыны қауіпті не қате пайдаланудан пайда болатын күтпеген қауіптерді не зақымдарды алдын алуға арналған.

Нұсқаулар төменде сипатталғандай «ЕСКЕРТУ» және «АБАЙЛАҢЫЗ» болып бөлінеді.

 Бұл белгі қауіпке себеп болуы мүмкін мәселелер және операцияларға көрсетіледі. Осы белгіге ие бөлімді мұқият оқып, қауіптің алдын алу үшін нұсқауларды орындаңыз.

#### **ЕСКЕРТУ**

Бұл нұсқаулар орындалмаған жағдайда зақымдалуға немесе өлімге әкелуі мүмкін екенін білдіреді.

#### **АБАЙЛАҢЫЗ**

Бұл нұсқаулар орындалмаған жағдайда өнімнің аз деңгейде зақымдалуы мен бұзылуын білдіреді.

#### **ЕСКЕРТУ**

**Құрылғыны пайдаланған кезде жарылу, өрт, өлім, тоқ соғу, зақымдау немесе адамды күйдіру қаупін алдын алу үшін мыналарды қоса негізгі қауіпсіздік шараларын қолданыңыз:**

## Техникалық қауіпсіздік

- Бұл құрылғы физикалық, сезгіштік не ақыл-ой мүмкіндіктері шектеулі немесе қауіпсіздік үшін жауапты тұлға тарапынан құрылғыны пайдалануға қатысты нұсқаулар берілмесе, тәжірибеге және білімге ие болмаған адамдар (балаларды қоса) тарапынан пайдаланылуға арналмаған. Құрылғымен ойнамауы үшін балалар бақылауда болуы керек.



- Егер қуат сымы зақымдалса, ықтимал қауіптің алдын алу үшін оны LG Electronics қызмет көрсету орталығы немесе дилер ауыстыруы керек.
- Балалардың құрылғымен ойнауына немесе оған асылуына рұқсат бермеңіз.
- Құрылғыны ылғал бетте пайдаланбаңыз.
- Тазаланатын аймақтан басқа құрылғылардың сымдарын алып тастаңыз.

## Батарея

- Басқа құрылғылардың батареясын, адаптерін және зарядтау станциясын осы құрылғымен пайдалануға болмайды. Тек LG Electronics компаниясы қамтамасыз еткен батарея мен зарядтау станциясын пайдаланыңыз.
- Осы құрылғының батареясын, адаптерін және зарядтау станциясын басқа құрылғылармен пайдалануға болмайды.
- Сұйықтық ағып тұрған немесе пішіні өзгерген батареяны пайдаланбаңыз. Егер теріге немесе көзге батарея сұйықтығы тиіп кетсе, сол аймақты дереу таза сумен толық жуып, медициналық көмекке жүгініңіз.
- Зарядтауға келмейтін батареяны ауыстырыңыз.
- Батареяны ауыстыру әдісі туралы білу үшін Зарядтау бөлігі нұсқаулығын қараңыз.
- Осы құрылғыны жою барысында, міндетті түрде құрылғыдан батареяны алып тастаңыз.
- Батареяны жою барысында барлық жергілікті ережелерді және талаптарды орындаңыз.

## Батареяның техникалық сипаттамалары

- Бір немесе екі батарея беріледі, батареялар саны сатып алынған үлгіге байланысты өзгереді.  
\*Бұл қосалқы жабдық тек кейбір үлгілерде қолжетімді.

<b>Үлгі атауы</b>	EAC63382201*
<b>Түрі</b>	Қайта зарядталатын литий-ион батарея
<b>Номиналды сыйымдылығы</b>	25.55 V <sup>---</sup> , 2000 mAh
<b>Үлгі атауы</b>	EAC63382204*
<b>Түрі</b>	Қайта зарядталатын литий-ион батарея
<b>Номиналды сыйымдылығы</b>	25.2 V <sup>---</sup> , 2400 mAh

### Орнату

- Тоқ соғуды немесе өрттің шығуын болдырмау мақсатында, құрылғыны су, жаңбыр тамшылары немесе жоғары ылғалдылық әсер ететін орынға орнатпаңыз, зарядтамаңыз немесе сақтамаңыз.
- Құрылғыны жақсы желдетілетін орынға орнатыңыз, зарядтаңыз және сақтаңыз.
- Құрылығыны тұтанғыш газ, өндірістік май ағу немесе металл шаңдардың болу қаупі бар аймақтарда қолданудан аулақ болыңыз.
- Құрылғыны, қуат сымын немесе ашаны жылытқыш құрылғыларға немесе ашық алау көздеріне жақын сақтамаңыз немесе орнатпаңыз.
- Зарядтау станциясын берік, тегіс бетке орнатыңыз.
- Ауып кетуін болдырмау үшін тік тұратын зарядтау қондырғысы тұғырды бекіткіш бұранда, бекіткіш блок және екі бүйірлік таспаның көмегімен қабырғаға бекітілуі тиіс.
- Қабырғаға орнатылатын зарядтау қондырғысында, зарядтау станциясы берілген қабырғаға бекіткіш бұрандалардың көмегімен қабырғаға берік бекітілуі тиіс.
- Бекіткіш бұрандаларды тек бетон немесе соған ұқсас қатты беттерге жалғау кезінде пайдаланыңыз.
- Алдымен оның артындағы аймақта қуат тізбектерінің, құбырлардың, желдеткіштердің немесе кабельдердің бар не жоқ екенін тексерместен қабырғаны бұрғылауға болмайды.
- Құрылғыны 5 °C градустан төмен немесе 38 °C градустан жоғары температурада пайдаланбаңыз немесе сақтамаңыз.
- Құрылғыны температурасы нөлден төмен немесе сыртқы ауа-райы жағдайлары әсер ететін орында сақтамаңыз немесе орнатпаңыз.
- Құрылғыны орнату немесе жылжыту барысында, қуат сымының немесе ашаның қысылып қалмауын, сынбауын немесе зақымдалмауын қадағалаңыз.

## Пайдалану

- Құрылғыны пайдаланбас бұрын барлық нұсқаулықтарды оқып, осы нұсқаулықтарды сақтаңыз.
- Тек осы нұсқаулықта сипатталғаны бойынша пайдаланыңыз. Тек өндіруші ұсынған тіркелгіні пайдаланыңыз.
- Бұл құрылғы тек қалыпты ішкі тұрмыстық пайдалануға арналған. Ол басқа бір тұрмыстық емес, коммерциялық немесе өндірістік қолдану мақсатында пайдалануға арналмаған.
- Құрылғыны ауладағы орында, гаражда немесе ылғал бетте пайдаланбаңыз немесе сақтамаңыз.
- Құрылғы тек 100 В – 240 В ~ 50/60 Гц, шығыста пайдаланылады. Құрылғы пайдаланылатын жердегі электр қуатының техникалық сипаттамаларын міндетті түрде тексеріп шығыңыз.
- Қуат сымын, ашаны немесе құрылғының басқару элементтерін су қолыңызбен ұстамаңыз.
- Сымдағы немесе ашадағы кез келген ылғалды немесе кірді құрғақ матамен сүртіп алыңыз.
- Сымнан емес ашадан ұстап қуат сымын суырып алыңыз. Сымды тарту арқылы оны зақымдап алуыңыз және ток соғу немесе өрттің шығуына себеп болуы мүмкін.
- Зақымдалған болса немесе зақымдалған сым не аша сияқты бөлшектері жетіспесе не сынған болса, ешқашан бұл құрылғыны пайдаланбаңыз. Көмек алу үшін өкілетті LG Electronics қызмет көрсету орталығына немесе дилерге апарыңыз.
- Қуат сымын қатты күш салып майыстырмаңыз немесе оны ауыр заттың астына қоймаңыз, себебі ол зақымдалуы мүмкін.
- Бұл құрылғымен бірнеше шығысты адаптерлерді пайдаланбаңыз. Міндетті түрде сыйымдылығы 10 А қуат розеткасын пайдаланыңыз.
- Құрылғыны зақымдалған немесе бұзылған розеткаға енгізбеңіз.
- Құрылғы ұзақ уақыт пайдаланылмайтын кезде қуат сымын ажыратыңыз.
- Қуат сымын зақымдамаңыз, ауыстырмаңыз, күшпен майыстырмаңыз, бүкпеңізг тартпаңыз, қыспаңыз немесе қыздырмаңыз.
- Құрылғыны пайдаланбас бұрын кез келген сымын немесе бауын еденнен алып тастаңыз.

- Қуат сымын суырып алған кезде оның айырларына саусағыңызды (саусақтарыңызды) тигізбеңіз.
- Қуат сымын алашалармен немесе кілемдермен жауып тастамаңыз.
- Қуат ашасы түсіп қалмауы үшін қабырға розеткасына қатты басып салыңыз.
- Егер өнім суға батырылған болса, қайта пайдаланбас бұрын нұсқаулықтар алу үшін LG Electronics қызмет көрсету орталығына немесе дилерге хабарласыңыз.
- Егер өнімнен түсініксіз шу немесе иіс я түтін шығатын болса, LG Electronics компаниясының тұтынушыларға ақпараттық қызмет көрсету орталығына хабарласыңыз.
- Тек LG Electronics компаниясының білікті техниктері немесе қызмет көрсетуші персоналы құрылғыны бөлшектей, жөндей немесе өңдей алады.
- Ешқашан құрылғы немесе зарядтау станциясының тесігіне немесе саңылауына ине, шеге немесе пышақ сияқты өткір металл заттарды енгізбеңіз.
- Бұл құрылғымен сұйықтықтарды соруға болмайды. Құрылғы ішіне немесе зарядтау станциясына су, сусындар немесе жуғыш заттың енуіне жол бермеңіз.
- Құрылғының өткір жүздерді, түйреуіштерді, жоңқаларды, өткір заттарды немесе ыстық я суық күлдерді сыпырып тартып алуына жол бермеңіз.
- Балалардың құрылғыны пайдалануына рұқсат бермеңіз.
- Құрылғыны пайдалану, зарядтау немесе жинау барысында балалардың немесе үй жануарларының оның қасында тұрына болмайды.
- Саптаманы немесе құралдарды аузыңызға салмаңыз.
- Киімді және шашты, саусақтарды немесе дененің басқа бөліктерін саңылауларға және қозғалмалы бөліктерге жақындатпаңыз.
- Құрылғыны сору кірісі немесе шығысы бұғатталған болса қолданбаңыз.
- Бояу еріткіштен, күйеден қорғауыш заттардан, тұтанатын заттардан немесе басқа жарылғыш я уытты заттардан болатын булар жиналған жабық кеңістікте пайдаланбаңыз.

- Сүзгі міндетті түрде пайдалану алдында орнатылған болуы керек.
- Шаң жинағыш контейнерін ашып қойып пайдаланбаңыз.
- Құрылғыдағы және зарядтау станциясындағы зарядтау клеммаларына қол тигізбеңіз немесе құрылғы ішіне не станциясына электр тогы бар затты енгізбеңіз.
- Құрылғыны міндетті түрде, пайдаланыста болмаған кезде, тік тұратын зарядтау немесе қабырғаға орнатылатын зарядтау станциясында сақтаңыз.
- Құрылғыны қабырғаларға, орындықтарға немесе үстелдерге сүйеп қоймаңыз.
- Егер жерге тұйықтауды ажыратқыш өнімді зарядтау станциясына орнатқанда іске қосылса, құрылғыны зарядтау станциясынан дереу алып тастаңыз. LG Electronics компаниясының тұтынушыға қызмет көрсету орталығына хабарласыңыз.
- Баспалдақтарды тазалағанда өте мұқият болыңыз.
- Жылыту құрылғысын немесе тұтанатын заттарды (эфир, бензол, спирт, химиялық заттар, жанғыш спрей, инсектицид, ауа сергітуші немесе косметиканы) құрылғыға жақын ұстамаңыз.
- Сұйық заттарды (су, сусындар), иісі бар заттарды (кәмпит, шоколад, үй жануарларының нәжістері), металл заттарды (пышақтар, инелер), тұтанғыш заттарды, сурфактанттарды немесе шыны жарықшақтарды осы құрылғымен тазалап алуға әрекеттенбеңіз.
- Газ шыққан жағдайда (табиғи газ, пропан газ, т.б.) осы немесе қандай да бір басқа құрылғыны қолданбаңыз. Аймақты дереу желдету үшін терезені немесе есікті ашыңыз.
- Батарея зарядтау станциясында тұрғанда, зарядтау станциясын төңкеріп ұстамаңыз.
- Батареяны бөлшектеуге, алуға немесе қысқа тұйықтауға болмайды.
- Құрылғыға, әсіресе батареяға жылудың, жылыту құрылғысының немесе тікелей күн сәулесінің әсерін тигізбеңіз.
- Құрылғыны немесе оның батареясын тікелей күн сәулесі түсетін көліктің ішінде қалдыруға болмайды.
- Батареяның ішіне су, сусын немесе жуғыш құралдың енуіне жол бермеңіз.
- Батареяға физикалық күш түсірмеңіз.

## **Техникалық қызмет көрсету**

- Зарядтау станциясын тазалау немесе оған техникалық қызмет көрсету кезінде қуат сымын желіден ажыратыңыз.
- Кіріс портын немесе шаң жинағыш контейнерді сумен немесе еріткішпен жуаңыз.
- Шаң жинағыш контейнерді тазалау үшін еріткіштерді, әрлеу сұйықтықтарын немесе ауа сергітуші құралдарды пайдаланбаңыз.
- Тұтанатын заттарды (бензин немесе еріткіш) немесе сурфактанттарды (жуғыш құрал немесе сабын) құрылғыға қолданбаңыз немесе сеппеңіз.
- Саптамаларды ұстаған соң қолдарыңызды жуыңыз. Саптама көміртек талшықтарын қамтиды, әрі аздаған тері тітіркенуін тудыруы мүмкін.

## **Жою**

- Қаптау материалдарын балалардың қолы жетпейтін жерде ұстаңыз. Қаптау материалдары балалардың тұншығу қаупіне әкелуі мүмкін.
- Құрылғыларды қаптамадан шығарған соң, картон, пластик сөмкені және басқа да қаптау материалдарын жойыңыз. Балалар оларды ойнау мақсатында пайдалануы мүмкін. Алашалармен, төсек жаймаларымен немесе полиэтилен жаймалармен жабылған картондар герметика камераларға айналуы мүмкін.
- Осы құрылғыны жергілікті, мемлекеттік және аймақтық заңдар мен ережелерге сәйкес жойыңыз.
- Осы құрылғыны жою алдында жергілікті қалалық кеңеске немесе қатысты үкіметтік орынға хабарласыңыз.

## **Еден жуғыш саптамасы**

- Жалғанған еден жуғыш саптамасымен өткір заттарды (шыны бөлшектер, сым, өткір жүздер, инелер, т.б.) сорып тартқызбаңыз. Еденді жуған соң еден жуғыш төсемелерді тазалау барысында, еден жуғышқа енген өткір заттармен жарақат алуыңыз мүмкін.

## **⚠ АБАЙЛАҢЫЗ**

**Құрылғыны пайдаланған кезде адамдарға келетін, өнімнің немесе мүліктің дұрыс жұмыс істемеуі, зақымдалу қаупін азайту үшін келесі нұсқаулармен бірге негізгі қауіпсіздік бойынша алдын ала сақтық шараларын орындаңыз:**

КК

### **Пайдалану**

- Бұл құрылғыда қатты қызу салдарынан зақымдалудың алдын алатын ендірмелі қорғау құрылғысы бар. Егер құрылғыны ұзақ уақыт пайдаланудан кейін қатты қызып кететін болса, ол автоматты түрде өшуі мүмкін. Егер осы жағдай орын алса, қуатты іске қоспас бұрын құрылғыны салқын, жақсы желдетілетін аймақта бір сағатқа қалдырыңыз.
- Өнімнің соғылуына немесе оның ауып кетуіне жол бермеңіз.
- Құрылғыны пайдаланбаған жағдайда, оның ауып кетуін болдырмау мақсатында, зарядтау станциясына орнатып қойыңыз.
- Ылғал немесе сулы сүзгілерді орнатпаңыз.
- Құрылғыны пайдаланбас бұрын, міндетті түрде едендегі су, май немесе үй жануарларының нәжісін сүртіп алыңыз.
- Өнімді ұшпа немесе органикалық ерітіндімен (еріткіш немесе ацетон) тазаламаңыз.
- Құрылғыны тазалау үшін әрқашан жұмсақ матаны пайдаланыңыз.
- Құрылғыны пайдалану барысында, адамдарға немесе жануарларға соқтығыспас үшін айналадағылардан алшақ болыңыз.
- Құрылғыны теппеңіз немесе күш қолданбаңыз.
- Зарядтау станциясына құрылғыдан басқа, әсіресе металл немесе магнитті заттарды қоюға болмайды.
- Бір нүктені қайта-қайта ұзақ уақыт бойы тазалауға болмайды.
- Кіріс порты немесе айналмалы щетка туғызатын діріл еденді немесе кілемді зақымдауы мүмкін.
- Құрылғыны немесе зарядтау станциясын бөлшектеу барысында саусақтарыңызды қысып қалатын аймақтардан сақтаңыз.

- Баланың немесе үй жануарының зарядтау станциясына асылуына жол бермеңіз.
- Бекітілетін станцияны орнату барысында, барлық қолданыстағы мемлекеттік және жергілікті кодекстер мен ережелерге сәйкес орындаңыз.
- Зарядтау станциясын қабырға қағазына бекіту үшін екі бүйірлік таспаны пайдаланбаңыз. Зарядтау станциясын бекіту үшін берілген бұрандаларды пайдаланыңыз. Зарядтау станциясы мен құрылғы салмағы қағазды зақымдауы мүмкін.
- Циклонды тор сүзгіні күшпен қолданбаңыз немесе қандай да бір күш түсірмеңіз.
- Пайдалану барысында батареяны алып тастамаңыз.

### **Еден жуғыш саптамасы**

- Құрылғыны су толтырылған су ыдысы еден жуғыш саптамасына жалғаулы күйде сақтамаңыз.
- Су ыдысын температурасы 0 °C немесе одан төмен градуста сақтамаңыз.
- Еден жуғыш саптамасын бір нүктені қайта-қайта ұзақ уақыт бойы тазалау үшін пайдаланбаңыз. Еден жуғыш саптамасына судың енуі нәтижесінде су шаң жинайтын кіріске жетіп, құрылғыны зақымдауы мүмкін.
- Еден жуғыш саптамасын үйдегі еденді тазалаудан басқа мақсатта (мысалы, көлікті жуып тазалау, терезелерді тазалау) пайдаланпаңыз.
- Еден жуғыш саптамасын аяқпен баспаңыз. Осылай жасау арқылы өнімді зақымдауыңыз мүмкін.
- Еден жуғыш саптамасын сұйықтықтарды (су, сусын) сорып алу үшін пайдаланбаңыз.
- Еден жуғыш саптамасын пайдаланған кезде, міндетті түрде еден жуғыш төсемені жалғаңыз. Олай жасамаған жағдайда еденді немесе кілемді зақымдауыңыз мүмкін.
- Кілемдерді еден жуғыш саптамасымен тазаламаңыз. Кілем ылғалдануы немесе Жабысқақ таспаға жабысып қалуы мүмкін, нәтижесінде кілем зақымдалады.



- Боялған еденді еден жуғыш саптамасымен тазаламаңыз. Боялған еденді қайта-қайта тазалау нәтижесінде жабынның жойылуына әкелуі мүмкін.
- Нәзік алынбалы еденді еден жуғыш саптамасымен тазаламаңыз. Едендер ылғалды сіңіріп, деформациялануы мүмкін.
- Қара еденді еден жуғыш саптамасымен тазаламаңыз.
- Ылғал едендер тайып құлау қатерін тудырады. Кез келген адамның еденнің үстінде жүруі алдында оны толық кебуіне мүмкіндік беріңіз.

## Бөлшектер және техникалық сипаттамалары

### Тік тұратын зарядтау қондырғысы режимі

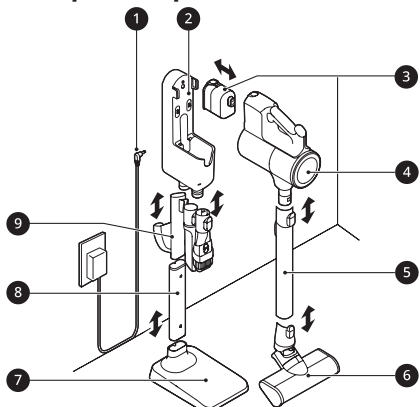

- 1 Адаптер
- 2 Құрал ұстағыштары бар зарядтау станциясы
- 3 Батарея
- 4 Өнім корпусы

### Қабырғаға орнатылатын зарядтау қондырғысы режимі

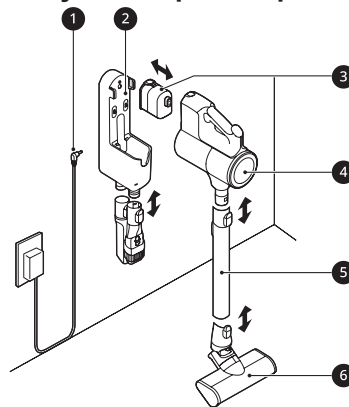

- 5 Ұзартқыш түтік
- 6 Саптама
- 7 Тік тұратын док-станция
- 8 Тік тұратын құбыр
- 9 Алынбалы саптама сақтау орны

### Өнім корпусы

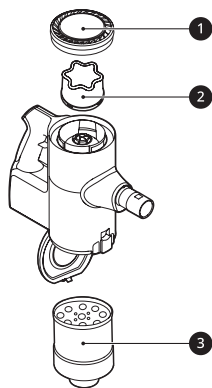

- 1 Ауа Сүзігісі
- 2 Алдын ала тазалау сүзгісі
- 3 Циклонды тор сүзгі

## Қосалқы жабдықтар

### Қосалқы жабдықтары қамтылған

\*Бұл қосалқы жабдық тек кейбір үлгілерде қолжетімді.



- 1 Зарядтау станциясы
- 2 Ұзартқыш түтік
- 3 Адаптер
- 4 Қуысты тазалау құралы
- 5 Қиыстыру құралы\*
- 6 Алдын ала тазалау сүзгісі
- 7 Батарея (Қос батарея\*)

КК

### Саптамалар

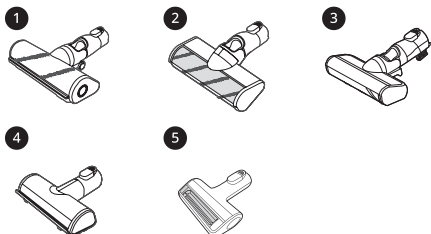

- 1 Кілем қондырмасының қуат жетегі\*
- 2 Еден қондырмасының қуат жетегі\*
- 3 Еденге арналған жіңішке электр жетегі\*
- 4 Жалпақ соққыш бұрғылы\*
- 5 Электрлік жетегі бар шағын қондырманы\*

### Орнату жинағы

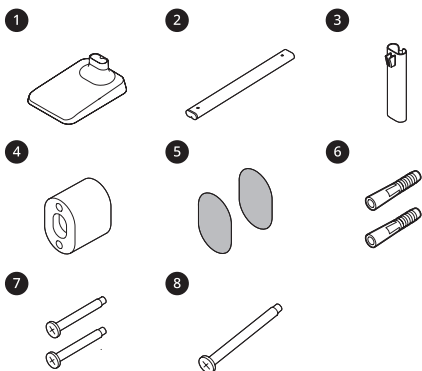

- 1 Тік тұратын док-станция\*
- 2 Тік тұратын құбыр\*
- 3 Алынбалы саптама сақтау орны\*
- 4 Қабырғаға бекіткіш блок\*
- 5 Екі бүйірлік таспа\*
- 6 Гипс-картонға бекіткіш\*
- 7 Қабырғаға бекіткіш бұранда\*
- 8 Тұғырды бекіткіш бұранда\*

### Құралдар мен қосалқы жабдыққа арналған сөмке

- 
- 1 Күрделі шаңды тазалау құралы\*
  - 2 Матрасты тазалау құралы\*
  - 3 Көп бұрышты тазалау құралы\*
  - 4 Иілгіш қуысты тазалау құралы\*
  - 5 Иілгіш ұзартпалы құбыршек\*
  - 6 Қосалқы жабдыққа арналған сөмке\*

### Еден жуғыш жинағы

- 
- 1 Еден жуғыш саптамасы\*
  - 2 Алынбалы саптама және еден жуғыш төсемелерді сақтау орны\*
  - 3 Жалпы тазалауға арналған еден жуғыш төсемелері\*
  - 4 Өлшеу қақпағы\*

### ЕСКЕРТПЕ

Еден жуғыш төсемелерді, батареяларды, ауа сүзгісі және алдын ала тазалау сүзгісін уақыты келе ауыстыру қажет болады. Егер мәселе шешілмесе, LG Electronics тұтынушыларға қызмет көрсету бөліміне хабарласыңыз.

## Техникалық сипаттамалар

### Құрылғы

Үлгі	A9*****
Өлшемдері	260 мм (Е) x 270 мм (Ұ) x 1120 мм (Б)
Салмағы	Шамамен 2,53 кг
Тұтынылатын қуат	Турбо режимінде 400 Вт (Ең көп 450 Вт) Қуат режимінде 250 Вт Қалыпты режимде 80 Вт
Батареяның іске қосу уақыты	Турбо режимінде 6 минутқа дейін Қуат режимінде 9 минутқа дейін Қалыпты режимде 30 минутқа дейін (Еркін жүретін саптамамен) Қалыпты режимде 40 минутқа дейін (Еркін жүретін саптамасыз) 80 минутқа дейін тек "еденді жуу" режимінде (ұсынылған пайдалану ұзақтығы)

### Зарядтағыш адаптер

Кіріс	100 В – 240 В ~ 50/60 Гц
Шығыс	29.4 V $\overline{=}$

- Өлшемдері жиналған өнім корпусы, ұзартқыш түтік және саптама үшін берілген.
- Батареяның іске қосу уақыты LG Electronics сынақ стандартына сәйкес толық зарядталған батарея нәтижесі. Нәтижелер нақты пайдалану ортасы мен пайдалану кезеңіне байланысты өзгеше болуы мүмкін.
- Еркін жүретін саптама саптаманың тазалауыш басын тікелей айналдыратын тікелей жүргізетін мотордан тұрады.

## Зарядтау станциясын орнату

### Тік тұратын зарядтау станциясын орнату

Зарядтау станциясын қатты және тегіс еденге орнатыңыз.

#### **⚠ ЕСКЕРТУ**

- Ауып кетуін болдырмау үшін тік тұратын зарядтау қондырғысы тұғырды бекіткіш бұранда, бекіткіш блок және екі бүйірлік таспаның көмегімен қабырғаға бекітілуі тиіс.

#### **⚠ АБАЙЛАҢЫЗ**

- Құрылғыны немесе зарядтау станциясын бөлшектеу барысында саусақтарыңызды қысып қалатын аймақтардан сақтаңыз.

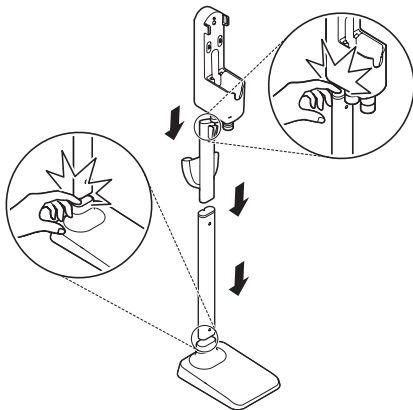

- Балалардың немесе үй жануарларының зарядтау станциясына асылуына жол бермеңіз. Олар жарақат алуы немесе құрылғыны зақымдауы мүмкін.
- Құрылғының зақымдалуын немесе адамның жарақаттануын болдырмау мақсатында, қаптамадан оларды шығару барысында, өнім бөлшектерін түсіріп алмаңыз.
- Зарядтау станциясын қабырға қағазына жалғау үшін екі бүйірлік таспаны пайдаланбаңыз. Зарядтау станциясы мен өнім корпусының салмағы қағазды зақымдауы мүмкін.

- 1 Зарядтау станциясына, өнім корпусына және саптамаға бекітілген қорғаныс пленкасын алыңыз.
  - Пленкасын алып тастамаған жағдайда өнімнің өнімділігіне әсерін тигізуі мүмкін.

- 2 Тік тұратын док-станцияны 2 қатты және тегіс еденге орнатып, тік тұратын құбырды бекітіңіз 1.

- Бекітіп болған соң, тік тұратын док-станция мен тік тұратын құбыр бөлшектенбейді.

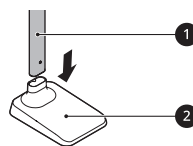

- 3 Қуат сымын тік тұратын құбырдың артқы жағындағы сым ұстағышқа 3 мұқият бекітіңіз.

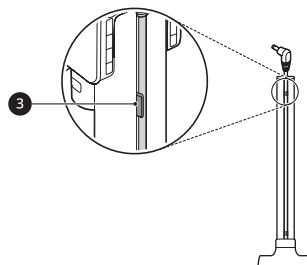

**4** 4 қондырмаларды сақтауға арналған алмалы-салмалы модульді немесе 5 жуу щеткаларын сақтауға арналған алмалы-салмалы модульді зарядтау станциясының тірек құбырына салыңыз.

- Бұл аксессуар тек кейбір модельдерде қол жетімді.
- Егер алынбалы еден жуғыш төсемелерін сақтау орнының 6 модулін алдын ала құрастыруға келмесе, оларды алынбалы саптама сақтау орнының модуліне бекітіңіз. Құрастырғаннан кейін бұл екі модульді бөлшектеу қиын болуы мүмкін.
- Қуат сымы еден жуғыш төсемелерді сақтау орнының артында қысылып қалмағанына немесе шатасып қалмағанына көз жеткізіңіз.

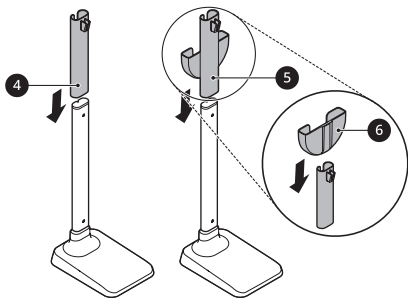

**5** Зарядтау станциясын 7 тік тұратын құбырдың үстіне құрастырыңыз.

- Зарядтау станциясын қалауыңызша алуға болады. Оны алып тастау үшін тік тұратын док-станцияны берік ұстап, зарядтау станциясынан тартып алыңыз.

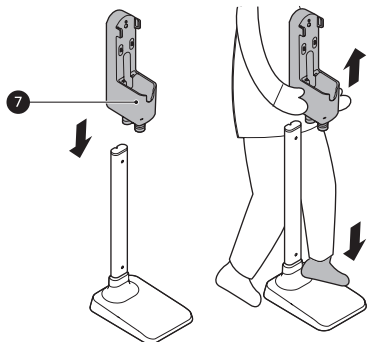

**6** Қуат адаптерін 8 зарядтау станциясының артындағы портқа қосыңыз.

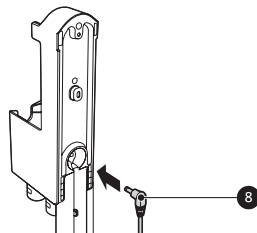

**7** Тесікті бұрғылап, гипс-картон бекіткішті енгізіңіз 9.

- Бұрғыламас бұрын қажетті орында қабырғаның ішінде құбырлар немесе электр сымдары жоқ екеніне көз жеткізіңіз.
- Гипс-картонға бекіткіш үшін: 6,5 мм бұрғыны пайдаланыңыз
- Ұсынылған тесіктің диаметрі: 6,5 мм
- Ұсынылатын тереңдік: 60 мм
- Егер гипс-картонға бұрап енгізетін болсаңыз, гипс-картонға бекіткіштерді пайдаланыңыз.

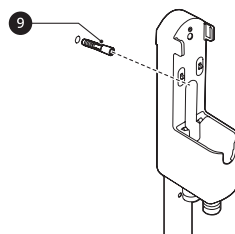

КК

- 8 Зарядтау станциясын тұғырды бекіткіш бұрандалармен 10 қабырғаға бекітіңіз.

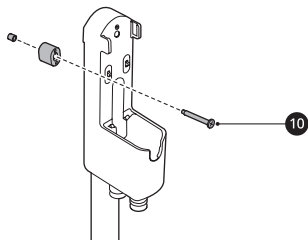

- 9 Қуат сымын розеткаға енгізіңіз.

### бүйірлік таспаны пайдаланыңыз

Қабырғаға бекіткіш блокты 1 зарядтау станциясы мен қабырғаға бекіту үшін екі бүйірлік таспаны пайдаланыңыз.

- Екі бүйірлік таспаны қабырға қағазына пайдаланбаңыз.
- Екі бүйірлік таспаның орталық бөлігін алып тастаңыз. Қабырғаға бекіткіш блокты таспаның көмегімен зарядтау станциясына бекітіңіз.
- Екі бүйірлік таспаның екінші бөлігін қабырғаға бекіткіш блоктың екінші жағына бекітіңіз және оны зарядтау станциясын қажетті жерде қабырғаға уақытша бекіту үшін пайдаланыңыз.

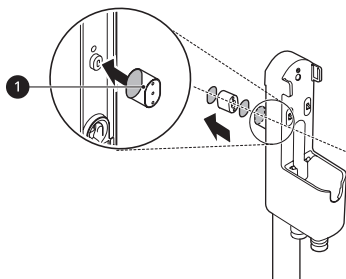

### Қабырғаға орнатылатын зарядтау қондырғысы

Қабырғаға орнатылатын зарядтау қондырғысы үшін, зарядтау станциясы берілген (қысқа) қабырғаға бекіткіш бұрандалардың көмегімен қабырғаға берік жалғануы тиіс.

- 1 Қуат адаптерін зарядтау станциясының артындағы портқа қосыңыз.
- 2 Бұрғыламас бұрын қажетті орында қабырғаның ішінде құбырлар немесе электр сымдары жоқ екеніне көз жеткізіңіз.
- 3 Зарядтау станциясын еденнен кемінде 1 м және розеткаға жеткілікті оңай жететіндей етіп ұстаңыз. Қабырғадағы бұранда тесіктерінің орындарын белгілеңіз.
- 4 Белгіленген орындарда 2 тесікті бұрғылап, гипс-картонға бекіткішті енгізіңіз.
  - Бұрғыламас бұрын қажетті орында қабырғаның ішінде құбырлар немесе электр сымдары жоқ екеніне көз жеткізіңіз.
  - Гипс-картонға бекіткіш үшін: 6,5 мм бұрғыны пайдаланыңыз
  - Ұңғыманың диаметрі: 6,5 мм
  - Ұсынылатын тереңдік: 60 мм
  - Егер гипс-картонға бұрап енгізетін болсаңыз, гипс-картонға бекіткіштерді пайдаланыңыз.

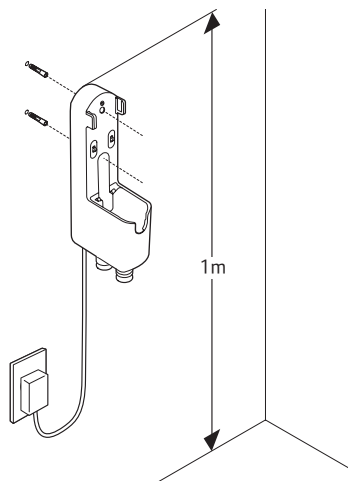



- 5 Зарядтау станциясын қабырғаға бекіткіш бұраңдалармен қабырғаға жалғаңыз.

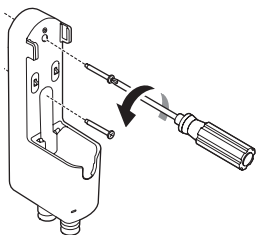

- 6 Қуат сымын розеткаға енгізіңіз.

**⚠ АБАЙЛАҢЫЗ**

- Балалардың немесе үй жануарларының зарядтау станциясына асылуына жол бермеңіз. Олар жарақат алуы немесе құрылғыны зақымдауы мүмкін.

**ЕСКЕРТПЕ**

- Зарядтау станциясын орнату немесе қайта орнату үшін сервистік қоңырау құны кепілдікпен жабылмайды.
- Алынбалы саптама сақтау орны зарядтау станциясына қабырғаға орнатылатын зарядтау қондырғысына бекітілмейді.

**Шағын қондырғы**

Қауіпсіздік және ыңғайлылық үшін, зарядтау станциясын тік тұратын немесе қабырғаға орнатылатын зарядтау қондырғысы арқылы орнатыңыз. Егер зарядтау станциясын орнатқыңыз келмесе, оны зарядтау немесе сақтау үшін тегіс еденге қойыңыз.

- 1 Қуат адаптерін зарядтау станциясының артындағы портқа қосыңыз.
- 2 Зарядтау станциясын қатты және тегіс еденге қойыңыз.

- 3 Құрылғыны зарядтаудан немесе сақтауға қоядан бұрын ұзартқыш түтік пен саптаманы өнімнің корпусынан ажыратыңыз.

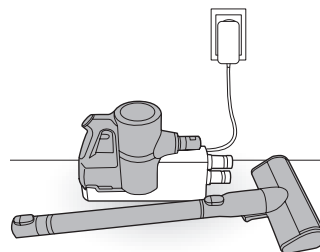

- 4 Қуат сымын розеткаға енгізіңіз.

**⚠ АБАЙЛАҢЫЗ**

- Құрылғыны тегіс еденге ұзартқыш түтікпен және жалғанған саптамамен ұзақ уақытқа қалдыру салдарынан құрылғы зақымдалуы мүмкін.

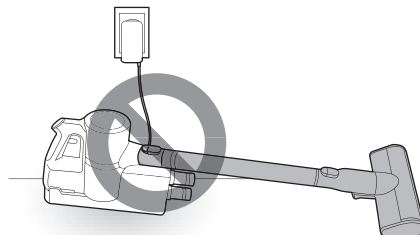

КК

## Құрылғыны бөлшектеу

Құрылғыны қауіпсіз бөлшектеу үшін мына қадамдарды орындаңыз.

- 1 Ұзартқыш түтікті ③, саптаманы ④ немесе құралды өнім корпусына ① берік бекітіңіз.

- Ұзартқыш түтікті алып тастау үшін ұзартқыш түтікті босату түймесін ② басыңыз.

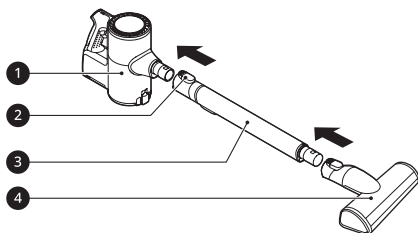

- 2 Өнім корпусын зарядтау станциясына орнатыңыз.

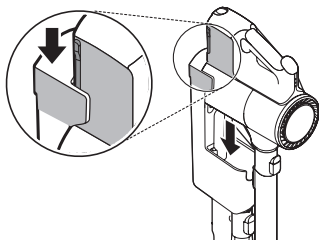

### ⚠ АБАЙЛАҢЫЗ

- Құрылғыны немесе зарядтау станциясын бөлшектеу барысында саусақтарыңызды қысып қалатын аймақтардан сақтаңыз.

## Қосалқы жабдықтарды сақтау

### Құралдарды сақтау

Зарядтау станциясының төменгі бөлігінде қиыстыру құралы және қуысты тазалау құралы сияқты жиі қолданылатын құралдарды сақтаңыз.

- 1 Қиыстыру құралын және қуысты тазалау құралын құрал ұстағыштарға бекітіңіз ①.

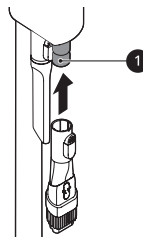

- 2 Қиыстыру құралын және қуысты тазалау құралын алу үшін кіріс портын алу түймесін ② басып тұрып, төмен қарай тартыңыз.

- Қосымша саптамалар мен құралдарды қосалқы жабдыққа арналған сөмкеде сақтаңыз.

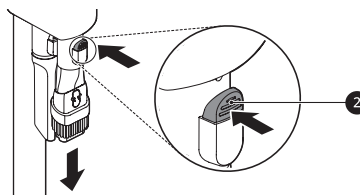

### ⚠ АБАЙЛАҢЫЗ

- Өнім корпусын немесе батареяны қосалқы жабдыққа арналған сөмкеде сақтамаңыз. Егер құрылғы немесе батарея зақымдалған болса, ол жарылысқа немесе өрттің пайда болуы әкелуі мүмкін.
- Қосалқы жабдықтары бар қосалқы жабдыққа арналған сөмкені лақтырмаңыз немесе жерге тастамаңыз. Ол құрылғыны зақымдауы мүмкін немесе адамның жарақат алуына әкелуі мүмкін.

## ЕСКЕРТПЕ

- Қосалқы жабдыққа арналған сәмкені саптамаларды немесе құралдарды сақтаудан басқа мақсатта пайдаланбаңыз.

## Еден жуғыш төсемелерін сақтау

Алынбалы еден жуғыш төсемелерін сақтау орнында 2 еден жуғыш төсемеге дейін сақтауға болады.

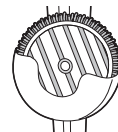

КК

## Саптамаларды сақтау

Саптаманы пайдаланбаған жағдайда, оны шағын алынбалы саптама сақтау орнына қойсаңыз, оны табу оңай болады.

- 1 Сақтау үшін саптамадағы ілгішті ❶ саптама сақтау орнының қысқышына қарай сырғытыңыз ❷.

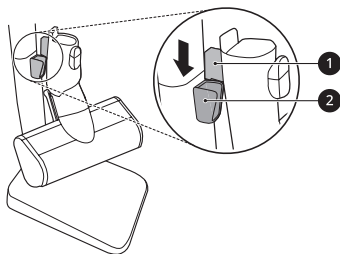

- 2 Оны қысқыштан алып тастау үшін саптаманы көтеріңіз.

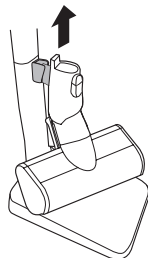

## Алғашқы іске қосу

### Құрылғыны пайдаланбас бұрын

- Құрылғыны пайдаланбас бұрын шаң жинағыш контейнер қақпағын дұрыс жабыңыз. Егер шаң жинағыш контейнер қақпағы ашық қалса, сору күші нашарлауы және тазалау өнімділігіне әсер етуі мүмкін.
- Көтерілген бетті тазалау кезінде құрылғының төменгі жағын тіреп тұрыңыз.
- Құрылғыны зарядтау станциясында сақтаңыз немесе пайдаланылмаса, оны еденге қойыңыз. Құрылғының қабырғаға немесе орындыққа жіберілуі нәтижесінде құрылғы ауып кетсе, өнімінің зақымдануына немесе адамның жарақаттануына әкелуі мүмкін.
- Құралды пайдаланбас бұрын ауа сүзгісі және алдын ала тазалау сүзгісі дұрыс жиналғанына көз жеткізіңіз.
- Температура мен ылғалдылық сияқты қоршаған орта шарттары құрылғы ішінде статикалық электр тогының жиналуына себеп болуы мүмкін. Мәселе шешілмесе, LG Electronics компаниясының тұтынушыларға ақпараттық қызмет көрсету орталығына хабарласыңыз.
- Құрылғыны пайдаланбас бұрын, міндетті түрде шұлық сияқты бөгде заттарды алып тастаңыз. Кіріс порттағы немесе ұзартқыш түтіктегі бөгде зат құрылғының дұрыс жұмыс істеуіне себеп болады.
- Батарея уақытының ұзақтығы 5 °C-ден төмен немесе 38 °C-ден жоғары температураларда пайдаланылған болса, қатаң түрде нашарлауы мүмкін болғандықтан, қалыпты бөлме температурасында өнімді пайдаланыңыз.
- Батареяның жұмыс істеу уақыты беттің түріне және сору күшіне байланысты.
- Едендерді, кілемдерді және алашаларды тазалау кезінде өндірушінің нұсқауларын орындаңыз.
- Жылтыратылған едендерде сызат түспеуі үшін, саптамалар мен құралдардың щеткаларын құмнан, топырақтан немесе абразивті заттардан таза күйде ұстаңыз.
- Батареяның жұмыс істеу уақыты туралы мәліметтер алу үшін Бөлшектер мен техникалық сипаттамалары бөлімін қараңыз.

## Тіркемелерді жинау

Саптамалар мен құралдар не өнім корпусына немесе ұзартпалы таяқтың ұшына бекітіледі.

- 1 Толық зарядталған батареяны ❶ өнім корпусындағы тұтғаның астыңғы жағындағы қуысқа енгізіңіз.

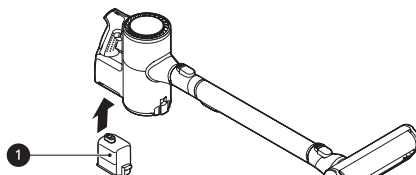

- 2 Саптамаларды, құралдарды немесе ұзартпалы таяқты олар орнына сырт етіп түскенше, корпустың кіріске ❷ сырғытып бекітіңіз. Саптамалар мен құралдарды ұзартпалы таяқтың ұшына ❷ бекітуге болады.

- Қосалқы жабдықтарды босату түймесін басып ажыратыңыз ❸.

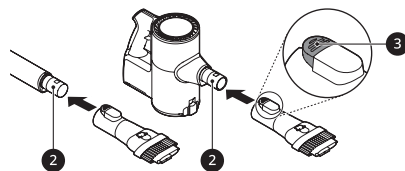

- 3 Құбырдың артқы жағындағы ұзындықты реттеу түймесін ❹ басып және ол қалаған ұзындықтағы орында сырт етіп бекітілгенше сырғытып ұзартылатын құбырды реттеңіз.

- Ұзартқыш түтікті төрт жолмен ұзартуға болады.

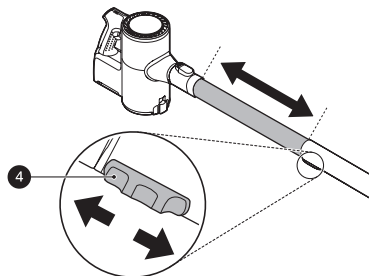

#### 4 Қалыпты режимді белсендіру үшін Қуат түймесін басыңыз.

- Құрылғыны өшіріп, Қуат түймесін қайта басыңыз.

#### **⚠ АБАЙЛАҢЫЗ**

- Құралды қосып ұзақ уақыт құрылғыны іске қосу нәтижесінде мотордың қатты қызып кетуіне алып келуі мүмкін.
- Бұл құрылғыда қатты қызудан қорғайтын ендірмелі қорғау құрылғысы бар. Егер құрылғыны ұзақ уақыт пайдаланудан кейін қатты қызып кететін болса, ол автоматты түрде өшуі мүмкін. Егер осы жағдай орын алса, қуатты іске қоспас бұрын құрылғыны салқын, жақсы желдетілетін аймақта бір сағатқа қалдырыңыз.

### Сору күшін реттеу

Тұтқадағы сору күшін реттеу түймесінің көмегімен сору күшін реттеңіз.

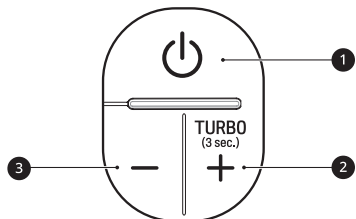

- Құрылғыны қосу немесе өшіру үшін Қосу/Өшіру түймесін а басыңыз 1.
- **Қалыпты режим:** Қалыпты режимді белсендіру үшін қуатты Қосу/Өшіру түймесін 1 басыңыз.
- **Қуат режимі:** Сору күшін ұлғайту үшін сору күші жоғары түймесін басыңыз 2.
- **Турбо режимі:** Сору күшін көтеру түймесін 2 3 секундтай басып тұрыңыз.
- Сору күшін бір қадамға азайту үшін сору күші төмен түймесін басыңыз 3.
- Сору күші төмен түймесін 3 сору күшін **Турбо** → **Қуат** → **Қалыпты** параметрлеріне ауыстырып қосу үшін басыңыз.
- Қалыпты режимнен тікелей **Турбо** режимді таңдау мүмкін емес. Алдымен **Қуат** режиміне ауыстырып қою керек. (**Қалыпты** → **Қуат** → **Турбо**)

### швабраға арналған саптаманың көмегімен сору күшін реттеу

- Құрылғыны қосу немесе өшіру үшін Қосу/Өшіру түймесін а басыңыз 1.
- **Only Mopping режимі:** Құрылғыны **Only Mopping режимді** белсендіру үшін қуатты Қосу/Өшіру түймесін 1 басыңыз.
- **Қалыпты режимі:** Сору күшін ұлғайту үшін 2 қуат арттыру түймесін басыңыз.
- **Қуат режимі:** Сору күшін ұлғайту үшін сору күші жоғары түймесін басыңыз 2.
- **Турбо режимі:** Сору күшін көтеру түймесін 2 3 секундтай басып тұрыңыз.
- Сору күшін бір қадамға азайту үшін сору күші төмен түймесін басыңыз 3.
- Сору күші келесі ретпен ауыстыру үшін **Турбо режим** → **Жоғары Қуат режимі** → **Қалыпты режим** → **Only Mopping** сору қуатын азайту 3 түймесіне басыңыз.
- Қалыпты режимнен тікелей Турбо режимді таңдау мүмкін емес. Алдымен жоғары Қуат режиміне ауыстырып қою керек. (**Only Mopping** → **Қалыпты режим** → жоғары **Қуатты режим** → **Турбо режим**)

## Батарейаны зарядтау

### Батарейаны зарядтау алдында

- Адаптердің зарядтау станциясына да және розеткаға да жалғанғанына көз жеткізіңіз.
- Бір батарейаны толық зарядтау үшін әдетте 3,5 сағат қажет. Негізгі және қосымша батарейаларды зарядтау үшін екі есе көп уақыт қажет.
- Батарея үй температурасы 5 °C градустан төмен болса зарядталмайды. Батареяны тек 5 °C – 38 °C градус аралығындағы температурада зарядтаңыз.
- Батареяны уақыты келгенде ауыстыру керек болады. Батареяның техникалық сипаттамаларына байланысты жұмыс уақыты құрылғыны ұзақ уақыт бойы айдалғаннан кейін қысқартылады.
- Батарея көрсеткішіндегі жолақ батарея қайта зарядтауды қажет еткенде жыпылықтай бастайды. Құрылғыны толық зарядталған батареямен пайдаланыңыз.
- Екі батареясы бар үлгілерде батареяның қызмет ету мерзімін сақтау мақсатында, негізгі корпус пен қосымша зарядтау станциясы арасындағы, екі батареяның орналасуын мезгіл-мезгіл өзгертіңіз.

### Батарея деңгейінің көрсеткіші

Қалған батарея деңгейі өнім корпусының жоғарғы жағында батарея деңгейінің көрсеткішінде ❶ көрсетіледі.

- Қалған батарея деңгейі батареяның қалған қуатына сәйкес 3 қадамда көрсетіледі.
- Батарея деңгейінің көрсеткіші батарея зарядтауды қажет еткенде жыпылықтайды.
- Өнім зарядталып тұрғанда, заряд деңгейін көрсететін батарея деңгейінің көрсеткішіндегі 3 жолақтар жанып тұрады.
- Батарея толық қайта зарядталған соң, 3 жолақ батарея деңгейінің көрсеткішінде жанып тұрады.

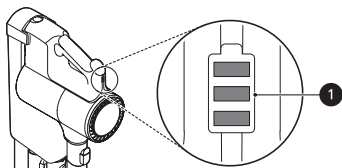

## Өнім корпусын зарядтау

Құрылғыны зарядтау станциясына қою арқылы батарея автоматты түрде қайта зарядталады.

- 1 Құрылғыны өшіру үшін Қуат түймесін басыңыз.
- 2 Өнім корпусын зарядтау станциясына зарядтау станциясының ілгішіне ❶ оны туралап қойыңыз.
  - Батарея деңгейінің көрсеткіші жыпылықтауды бастап, батарея зарядталуды бастайды.

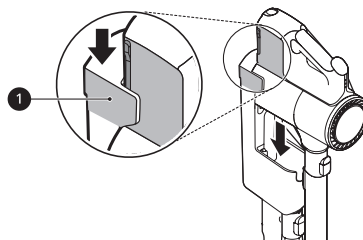

### ⚠ АБАЙЛАҢЫЗ

- Міндетті түрде өнім корпусын зарядтау станциясына қауіпсіз орнатыңыз. Егер құрылғы зарядтау станциясынан ауып кетсе, нәтижесінде жарақтануға, мүлкті зақымдалуына немесе өнімнің зақымдалуына әкелуі мүмкін.

## Қосымша батарейаны зарядтау

Қосымша батарея зарядтау станциясының негізінде сақталады және зарядталады.

- Егер негізгі батарея зарядтау станциясында зарядталып жатса, қосымша батарея негізгі толық зарядталғаннан кейін ғана зарядтала бастайды.
- 1 Заряды таусылған батареяны өнім корпусынан батареяның басқа жағындағы батареяны босату түймесін басып әрі тарып алу арқылы алып тастаңыз.

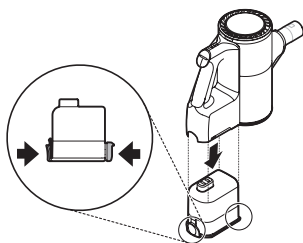

- 2** Зарядтау станциясындағы батареяны батареяның артқы жағындағы түймені басып және батареяны көтеріп шығарыңыз.

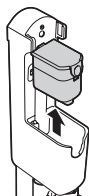

- 3** Толық зарядталған батареяны өнім корпусындағы тұтғаның астыңғы жағындағы қуысқа енгізіңіз.

- Батарея қуысқа тек дұрыс тураланған болса бекітіледі.

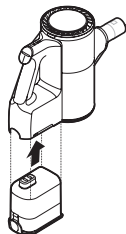

- 4** Заряды таусылған батареяны қосымша зарядтау станциясына салыңыз.

- Батарея қуысқа тек дұрыс тураланған болса бекітіледі.
- Қосымша зарядтау көрсеткіші **3** қайта зарядтау орындалып жатқанда жыпылықтайды.
- Зарядтау аяқталған кезде, қосымша зарядтау көрсеткіші **3** жанып тұрады.

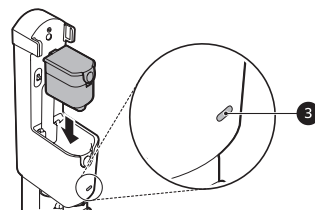

## Еден жуғыш саптамасын пайдалану

Бұл мүмкіндік кейбір модельдерде ғана бар.

### Еден жуғыш саптамасын пайдалану алдында

- Еден жуғыш төсемелері тек өнім корпусында орнатылған сору күшінің параметріне қарамастан бір жылдамдықта айналады.
- Еденді тазалау үшін лас еден жуғыш төсемесін пайдаланбаңыз.
- Өнімнің зақымдалуын болдырмау үшін, еден жуғышқа бекітілетін жайма жаймада кептеліпген бөгде заттар болса немесе ол күшті әсерге ұшыраса, автоматты түрде тоқтатылады. Құрылғыны дереу өшіріп, қайта пайдаланбас бұрын бөгде заттарды немесе кептелген заттарды дереу алып тастаңыз.
- Егер еден жуу барысында шуылды еститін болсаңыз, еден жуғыш төсемесі еден жуғышқа бекітілетін жаймада ауып кеткен болуы мүмкін. Өнімді дереу өшіріп, қайта пайдаланбас бұрын еден жуғышты бекітілетін жаймаға қайта бекітіңіз.
- Тек өкілетті LG Electronics еден жуғыш төсемелерін пайдаланыңыз.
- Шаңсорғышты әр қолданғаннан кейін, шаң жинау контейнерін босатыңыз. Алдын ала тазалау және сарқылу сүзгілерін тазалаңыз.

### Еден жуғыш саптамасын пайдалану

Еден жуғыш саптамасын бекіткен кезде, өнім әдепкіде сору функциясы ӨШІРУЛІ күйде еден жуғыш режимінде жұмыс істейді.

- Еден жуғыш режимінде бір уақытта шаң тазалауды және еден жуғышпен тазалауды орындағыңыз келсе, "+" түймесін басыңыз.

- Еден жуғыш режимін пайдаланғыңыз келсе, қалыпты режимде "-" түймесін басыңыз.

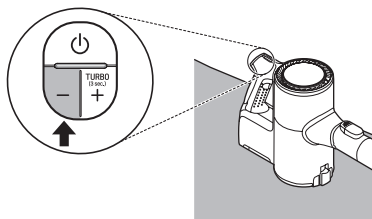

### ЕСКЕРТПЕ

- Өнімді пайдалану кезінде еден жуғыштың саптамасын ауыстырсаңыз, өнім сору функциясы ӨШІРУЛІ күйде еден жуғыш режимінде жұмыс істейді.
- Құрылғыны ұзақ уақыт пайдаланбаған жағдайда, суды реттеу түймесін **STOP** (ТОҚТАТУ) күйіне орнатыңыз. Олай етпеу салдарынан өнім істен шығуы мүмкін.
- Егер еден жуғышпен тазалауды сору функциясы ӨШІРУЛІ күйде ұзақ уақыт пайдалансаңыз, қауіпсіздік құрылғысы (қозғалтқышты қызып кетуден қорғау құрылғысы) іске қосылып, еден жуғыштың саптамасын қорғау үшін өнімнің жұмысын тоқтатады. (Ұсынылатын пайдалану ұзақтығы: 80 минут) Бұл ақаулықтың белгісі емес. Өнімді еден жуғыштың саптамасын 1 сағат салқындатқаннан кейін пайдаланыңыз.
- Бұл саптаманы балаларға арналған ПВХ ойнау төсемінде пайдаланбаңыз. Үйкеліс салдарынан мотор қызып кетуі мүмкін.
- Еден жуғыш саптамасын еденде төмен ұрмаңыз немесе лақтырмаңыз. Осылай жасау арқылы жарақаттануыңыз немесе өнімді зақымдауыңыз мүмкін. Еден жуғыш саптамасын аяқпен баспаңыз. Осылай жасау арқылы өнімді зақымдауыңыз мүмкін.

### Су ыдысын толтыру

- 1 Су ыдысын еден жуғыш саптамасынан шығару үшін **PUSH** (БАСУ) түймесін басыңыз ❶.

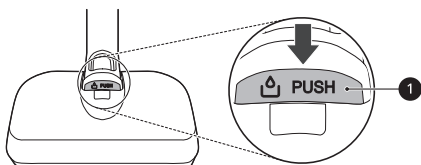

- 2 Су ыдысының бүйіріндегі су құятын қақпақты ашып ❷, ыдысты өлшеу қақпағының ❸ көмегімен суға толтырыңыз MAX жолынан бұрын ❹.

- Су толтыру үшін тек бір су құятын қақпақты ашыңыз. Екі қақпақты ашқан жағдайда судың толып төгілуіне әкелуі мүмкін.
- Су ыдысына судан басқа сұйықтықты құймаңыз.

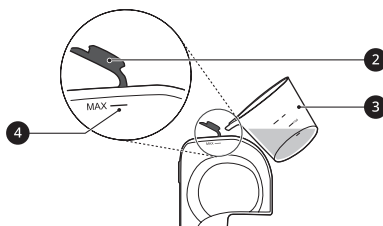

- 3 Су құятын қақпақты тығыздап жабыңыз.

- Егер су құятын қақпақ дұрыс жабылмаса, су ағуы мүмкін.

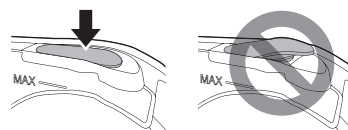

- 4 Су ыдысын еден жуғыш саптамасына қайта бекітіңіз.

- Су ыдысының үстіне 2 қойындыны ❺ еден жуғыш саптамасының үстіндегі ұяларға ❻ енгізіңіз. Ыдысты орнында құлыптау үшін ортасына қарай басыңыз ❼.

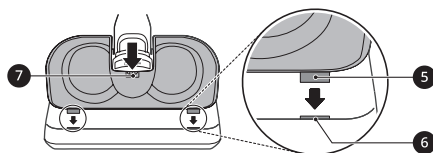

### Еден жуғыш төсемелерін жалғау

- 1 Жуу щеткасының екі жағын сумен сулап, артық суды жою үшін оларды сығыңыз
  - Еден жуғыш төсемелерін құрғақ күйде бекіту және пайдалану нәтижесінде тазалау өнімділігіне әсер етуі мүмкін.



- Еден жуғышты тым көп сумен жаппаңыз, себебі ол сығылмаған.

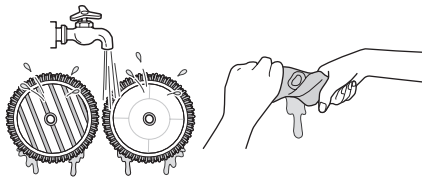

- 2 Еден жуғыш саптамасын еденде төңкеріп орнатыңыз.
- 3 Еден жуғыш төсемесінің ортасын еден жуғышқа бекітілетін жайма ортасымен туралап бекітіңіз.
  - Еден жуғыш төсемесін жолақталған жағы көрінетіндей бекітіңіз. Еден жуғыш төсемесінің төңкеріп немесе дұрыс бекіту тазалау өнімділігіне әсер етуі мүмкін.

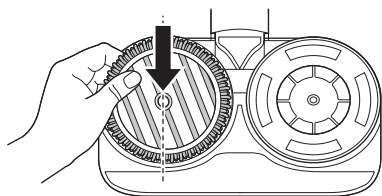

- 4 Еден жуғыш саптамасын құрылғыға бекітіңіз.

#### **⚠ ЕСКЕРТУ**

- Жарақаттанудың алдын алу үшін еден жуғышқа бекітілетін жайма айналып тұрғанда еден жуғыш төсемесін бекітпеңіз.

#### **⚠ АБАЙЛАҢЫЗ**

- Ылғал еден жуғыш төсемелері бекіту барысында құрылғыны еденде қалдырмаңыз. Осылай жасау арқылы ағаш еденді зақымдауыңыз немесе ісінуіне әкелуі мүмкін.

## Су мөлшерін реттеу

Еден жуғыш төсемеге берілетін су мөлшерін **Жоғары режим** немесе **Төмен режим** түріне реттеу үшін суды реттеу түймелерін басыңыз.

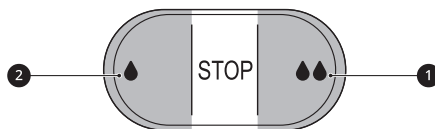

КК

- **Жоғары режим:** Сіңген кірді тазалау немесе үлкен су мөлшерін беру үшін барлық уақытта **Жоғары режим** түймесін **1** басыңыз.
- **Төмен режим:** Еденді немесе шамадан артық су арқылы зақымдалатын еден түрін тазалау үшін аз су мөлшерін беру мақсатында, барлық уақытта **Төмен режим** түймесін **2** басыңыз.
- **STOP (ТОҚТАТУ):** **Төмен режим** немесе **Жоғары режим** түймесін **STOP (ТОҚТАТУ)** күйіне кері ауыстыру үшін жарты жолда басыңыз. Бұл әлдеқашан ылғалданған аймақтардан жүріп өтуге болатындай су беруді тоқтатады.

## Еден жуғыш саптамасымен тазалау

- 1 Су ыдысы мен еден жуғыш төсемелерді еден жуғыш саптамасына бекітіңіз.
- 2 Суды реттеу түймесін **STOP** қалпына қойыңыз.
- 3 Тазалауды бастау үшін **Қуат** түймесін басыңыз.

## Су ыдысы мен еден жуғыш саптамаларды құрғату

### Су ыдысын құрғату

Тазалуды аяқтаған соң, суды босатып, еден жуғыш саптамасын сақтамас бұрын оны құрғатып алыңыз. Әйтпесе су ластанып, жағымсыз иіс шығаруы мүмкін.

- 1 Су ыдысының жанындағы 2 су құятын қақпақтарды ❶ ашып, су ыдысындағы суды босатыңыз. Қалған суды кетіру үшін су ыдысын шайқаңыз.

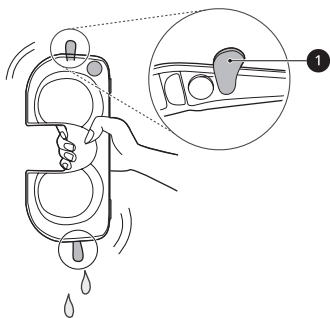

- 2 2 су құятын қақпақты ашық қалдырып, су ыдысына 24 сағаттан кем емес, тікелей күн сәулесінен қорғалған, жақсы желдетілетін аймақта құрғатыңыз.

- Шелектегі суды төгіп сақтаңыз, кептіруден кейін. Ол ылғалға байланысты иіс шығаруы мүмкін шелек немесе ескі су.

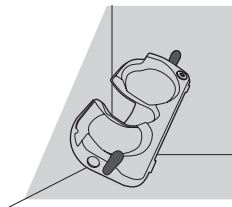

### ⚠ АБАЙЛАҢЫЗ

- Су құятын қақпақтарды ашық қалмағанын тексеру үшін бұраңыз. Егер қақпақ жабылып, дұрыс құрғатылмаса, ол иіс шығаруы мүмкін.
- Су құятын қақпақтарды су ыдысынан алып тастамаңыз. Осылай жасау арқылы резеңкені жыртасыз немесе зақымдайсыз.
- Жуу барысында су ыдысына жуғыш құралды, сірке суын немесе ас содасын қоспаңыз. Жуғыш заттар су резервуарынан оңай жуыла қоймағандықтан, еден кір болуы мүмкін.

### Еден жуғыш төсемелерін құрғату

Еден жуғыш төсемелерді пайдаланып болған соң, оларды қолмен жуып, сақтамас бұрын құрғатып алыңыз.

- 1 Еден жуғыш төсемелерді еден жуғышқа бекітілетін жаймадан бөлек ұстаңыз.
- 2 Төсемелерді бейтараптандырғыш жуғыш құралмен қолмен жуыңыз.

- Еден жуғыш төсемелерін ылғал күйде сақтау жағымсыз иіс шығуына әкеледі. Төсемелерді тікелей күн сәулесінен қорғалған, жақсы желдетілетін аймақта кемінде 24 сағат толық кепкенше қойыңыз.

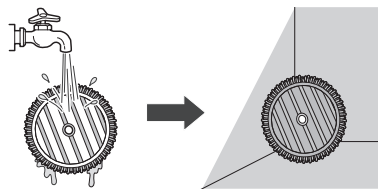

### ⚠ АБАЙЛАҢЫЗ

- Тазалап болған соң, еден жуғыш саптамасындағы су беретін кірістегі қалған суды ❶ жұмсақ матамен сүртіп алыңыз. Су еденге төгіліп, оны зақымдауы мүмкін.

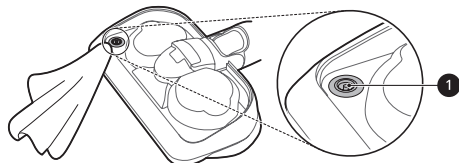

- Еден жуғыш саптамасындағы су беретін кірістегі резеңке төсемді тартпаңыз немесе суырмаңыз. Осылай жасау арқылы резеңкені жыртасыз немесе зақымдайсыз.
- Еден жуғыштың бұзылуын болдырмас үшін, ескертуді орындаңыз.
  - Еден жуғыш төсемелерін жуған кезде, ағартқышты немесе материал жұмсартқышты пайдаланбаңыз.
  - Төсемелерді киімдерді құрғатқышта құрғатпаңыз.
  - Еден жуғыш төсемені қайнатпаңыз. Еден жуғыш төсемесі деформациялануы мүмкін.

### Саптамаларды пайдалану

Бұл мүмкіндік кейбір модельдерде ғана бар.

## Материалдарды пайдалануға дайындау

- Арнайы тіркемелер тиімдірек тазалуға көмектеседі.
- Саптамалар өнім корпусына немесе ұзартылатын құбырға бекітіледі.
- Егер кіріс құралы еденде, кілемде немесе төсекте кептеліп қалса, сору күшін реттеңіз.

## Кілем қондырмасының қуат жетегі

Бұл саптаманы кілемдер мен алашаларды тазалау үшін пайдаланыңыз.

- Егер қатты еденде пайдаланылса, бұл саптамадан шуыл шығатын болады.

### АБАЙЛАҢЫЗ

- Бұл саптаманы балаларға арналған ПВХ ойнау төсемінде пайдаланбаңыз. Осылай жасау арқылы құрылғыда жиналатын статикалық электр зарядының пайда болуына әкелуі мүмкін.

## Еден қондырмасының қуат жетегі

Бұл саптаманы қатты еден беттерін тазалау үшін пайдаланыңыз.

## Еденге арналған жіңішке электр жетегі

Бұл саптаманы қатты еден беттерін тазалау үшін қолданыңыз.

- Тазалау кезінде саптамадағы PUSH түймесін кездейсоқ басқанда, саптама ажирап кету мүмкін. Саптаманы қайта салыңыз.

## Жалпақ соққыш бұрғылы саптама

Жалпақ соққыш бұрғылы саптама төсек жабдықтарын тиімді тазалауға мүмкіндік береді. Ол күшті сору және соғу әрекеті арқылы төсектегі шаңды жояды.

- Саптамаға жіңішке материалдың сорылып кетуін болдырмау үшін, диван жапқыштары сияқты төсектің шаңын сору барысында сору деңгейін төмендетіңіз.

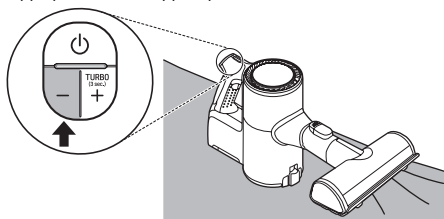

## Электрлік жетегі бар шағын қондырманы

Бұл – жұмсақ беттерді және үй жануарларының жүнін тазалауға тапсырмайтын құрал.

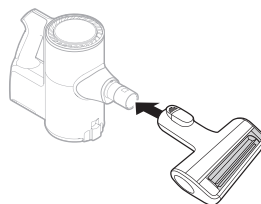

### АБАЙЛАҢЫЗ

- Саптаманы келесі бетке қолданбаңыз. Ол зақым келтіруі мүмкін. Әсіресе, тазаламаңыз лакталған немесе лакталған еден. Егер бірнеше рет қолданылса, жабын тозуы мүмкін.
  - Киім, төсек-орын
  - Былғары диван, жастықтар
  - Кілем
  - Винилді едендер, плиткалар, мәрмәр және т.б.

## Құралдарды пайдалану

Бұл мүмкіндік кейбір модельдерде ғана бар.

## Құралдарды пайдаланбас бұрын

- Арнайы тіркемелер тиімдірек тазалуға көмектеседі.
- Құралдар өнім корпусына немесе ұзартылатын құбырға бекітіледі.
- Егер кіріс құралы еденде, кілемде немесе төсекте кептеліп қалса, сору күшін реттеңіз.

## Толық күтім көрсететін құралдар

### Қиыстыру құралы

Шаң мен кір жиналатын бұрыштарды немесе кіші саңылауларды тазалау үшін не стандартты режимді немесе щеткалау режимін пайдалануға болады.

• **Стандартты қуысты тазалау режимі**

Дивандар немесе матрастар сияқты жазық беттерді тазалау мақсатында, қуысты тазалау құралы режимінде пайдаланыңыз.

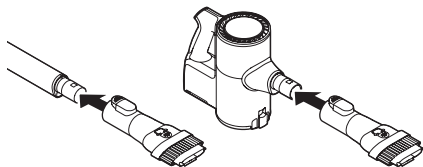

• **Щетка режимі**

Жақтаулар немесе үй жиһазы сияқты нәзік беттерді тазалау мақсатында, щеткалау режиміне арналған құралды пайдаланыңыз.

- Режимдерді түрлендіру үшін реттеу түймесін ❶ басып, алға қарай итеріңіз.

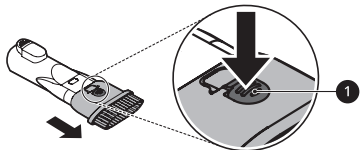

• **Қуысты тазалау құралы**

Бұл құралды бұрыштардан немесе қысқа кеңістіктерден шаңды кетіру үшін пайдаланыңыз.

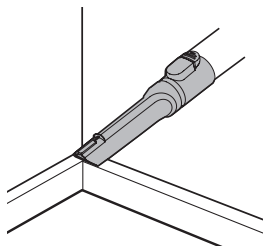

• **Күрделі шаңды тазалау құралы**

- Берік қылшақтар қатты беттерден күрделі кірді кетіреді. Кілемдерге немесе алашаларға жабысқан шашты немесе бөгде заттарды тазалап алыңыз.

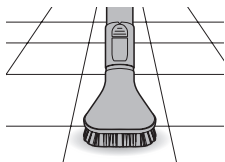

• **Матрасты тазалау құралы**

Бұл құралды кір мен бөгде заттарды матрасардан, нәзік маталардан және қаптауыштардан тазалап алу үшін пайдаланыңыз.

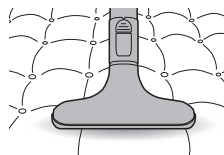

• **Иілгіш қуысты тазалау құралы**

Бұл құрал иілгіш және оның ұзындығын реттеуге болады, әсіресе бұрышты құралдарды қажет ететін бөліктер немесе тар кеңістіктерді және үй жиһазының артқы жақтарын тазалау үшін тиімді.

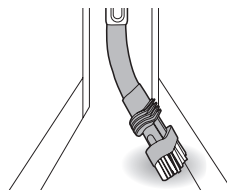

• **Щетканы пайдалану**

Құралды қуысты тазалау режимінен щеткалау режиміне өзгерту үшін, щетка басының ❶ бүйірлерін басып, щетканы төмен басыңыз.

- Қуысты тазалау режиміне кері өзгерту үшін, щетканы босату түймесін ❷ басып, щетканы жоғары сырғытыңыз.

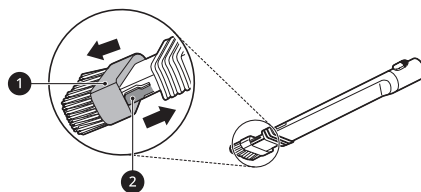

• **Ұзындығын реттеу**

- Құрал ұзындығын реттеу үшін, құралдың жанындағы босату түймесін ③ басып тұрыңыз. Ұзартылатын түтікті ұзарту немесе шығару үшін ④ щетка ұшын тартыңыз немесе басыңыз.

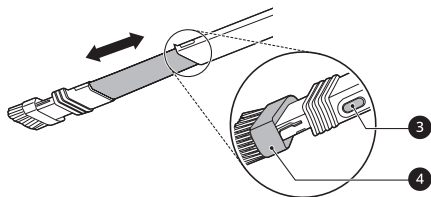

**Көп бұрышты тазалау құралы**

Бұл құралда бұрышардың түрлі болуына байланысты, әсіресе көлік консольдерін немесе үй жиһаздарының үгін тазалауда тиімді, жұмсақ щеткасы бар.

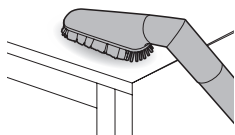

**Иілгіш ұзартпалы құбыршек**

Қол жету қиын аймақтарды тазалау үшін өнім корпусы мен құралдар арасындағы иілгіш, ұзартылатын құбыршекті қосыңыз.

- Иілгіш ұзартпалы құбыршек еркін жүретін саптамамен пайдаланылмайды.

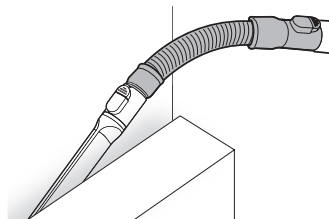

КК

**! АБАЙЛАҢЫЗ**

- Құрылғыны тұрмыста үйді тазалаудан басқа мақсатта пайдаланбаңыз.
- Құрылғыны немесе зарядтау станциясын бөлшектеу барысында саусақтарыңызды қысып қалатын аймақтардан сақтаңыз.
- Құралды қосып ұзақ уақыт құрылғыны пайдалану мотордың қатты қызып кетуіне алып келуі мүмкін.
- Егер қандай да бір бөгде зат тазалау кезінде кіріске сіңірілсе, құрылғы өнім корпусының немесе мотордың зақымдануын болдырмау үшін тоқтауы мүмкін. Құрылғыны пайдалануды дереу тоқтатып, тазартуды бастамас бұрын бөгде затты шығарып тастаңыз.
- Құралдарды теледидар мониторын немесе ЖКД экранды тазалау үшін пайдаланбаңыз, себебі бұл беттерді сызуы мүмкін.

## Құрылғыны тазалау

### Құрылғыны тазаламас бұрын

- Құрылғыны тазаламас бұрын қуатты өшіріңіз.
- Оңтайлы сору күшін сақтау үшін, Циклонды тор сүзгі, ауа сүзгісі және алдын ала тазалау сүзгісі кемінде айына бір рет тазалануы тиіс.
- Алдын ала тазалау сүзгісі уақыт өте тозып, уақыт келгенде ауыстырылуы тиіс. Егер мәселе шешілмесе, LG Electronics тұтынушыларға қызмет көрсету бөліміне хабарласыңыз.

### Бөгде заттарды алып тастау

Өнімнің жұмысын қамтамасыз ету үшін, міндетті түрде өнім корпусы, ұзартпалы таяқ немесе ауа саңылаулары ішіндегі бөгде заттар мен шаңды кетіріңіз.

- Өнімнің ішіндегі бөтен материалдардың болуы нәтижесінде шуыл пайда болуы, нашар сіңуі немесе қызмет кезінде өшірілуі мүмкін.
- Егер өнім корпусының ішкі бөлігі, ұзартпалы таяқ, кірістер, алдын ала тазалау сүзгісі немесе ауа сүзгісі бөгде заттармен бітелген болса, құрылғыны қорғау үшін қуат автоматты түрде өшіріледі. Батареяны өнім корпусынан бөлектеңіз және құрылғыны пайдалануды бастамас бұрын бөгде заттарды алып тастаңыз.

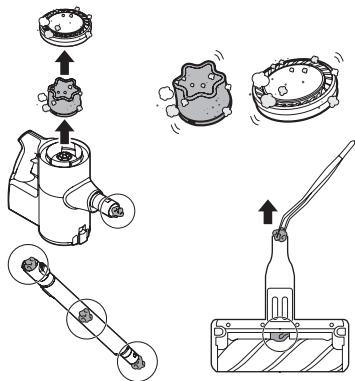

## Шаң жинағыш контейнерді тазалау

Шаң жинағыш контейнерді әр пайдаланған соң босатыңыз және тазалаңыз.

- Егер шаң жинағыш контейнер шаңға толып қалса немесе сүзгі кептелсе, сору күші азаюы мүмкін.

- 1 Шаң жинағыш контейнерді тазаламас бұрын, батареяны өнім корпусынан шағыраңыз.
- 2 Шаң жинағыш контейнер қақпағын ашу үшін шаң жинағыш контейнер қақпағын босату түймесін ❶ басыңыз. Шаң жинағыш контейнерді шайқап босатыңыз.

- Абай болыңыз, себебі шаң жинағыш контейнерді ашқан кезде шаң немесе бөгде заттар шашырауы мүмкін. Шаң жинағыш контейнерді қоқыс жәшігіне немесе шаң мен бөгде заттарды оңай босатуға болатын орынға босатыңыз.

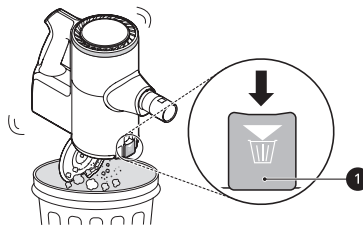

- 3 Қуысты тазалау құралын ❷ Циклонды тор сүзгіге енгізіп ❸, сүзгіні шығару үшін оны сағат тіліне қарсы бағытта бұраңыз.

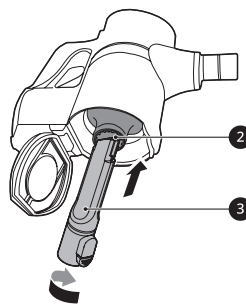

**4** Циклонды тор сүзгіні ағып тұрған сумен жуыңыз.

- Иіске жол бермеу үшін, жинамас бұрын кемінде 24 сағат бойы тікелей күн сәулесі жоқ жақсы желдетілетін бөлмеде Циклонды тор сүзгіні толығымен құрғатыңыз.



**5** Қиыстыру құралын шаң жинағыш контейнер ішіндегі шаңды немесе бөгде заттарды тазалап шығару үшін пайдаланыңыз.

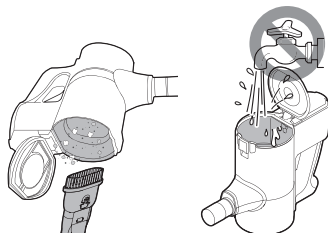

**! ЕСКЕРТУ**

- Өнім корпусын сумен жууға болмайды. Моторға су тиіп, ток соғуына немесе өртке себеп болуы мүмкін.
- Сумен қоса майларды немесе кез келген сұйықтықтарды сорып алу үшін өнім корпусын пайдаланбаңыз.
- Циклонды тор сүзгісі орнатылмаған құрылғыны пайдаланбаңыз. Осылай жасау арқылы өнімді зақымдайсыз.
- Өнімнің зақымдалуын, жеке жарақтануды немесе ток соғуды болдырмау мақсатында, саусақтарды немесе өткір заттарды мотор ішіне салмаңыз.
- Өнімнің зақымдалуын, жарылу немесе өрт шығуды болдырмау мақсатында, бөгде заттардың моторға енуіне жол бермеңіз.

**! АБАЙЛАҢЫЗ**

- Циклонды тор сүзгіні күшпен қолданбаңыз немесе күш түсірмеңіз. Осылай жасау арқылы сүзгіні зақымдап, өнім өнімділігіне әсер етіп, өнімнің істен шығуына алып келуіңіз мүмкін.

**Сүзгілерді тазалау**

Құрылғының оңтайлы сору күшін сақтау үшін, алдын ала тазалау сүзгісі мен ауа сүзгісі кемінде айына бір рет тазалаңыз.

- Егер құрылғы күнделікті пайдаланылатын және аймақта шаң көп болса, сүзгілерді өте жиі тазалаңыз.

**1** Ауа сүзгісі ❶ өнім корпусынан оны бөлек алу үшін құлпы ашылатын күйге ❷ айналдырыңыз.

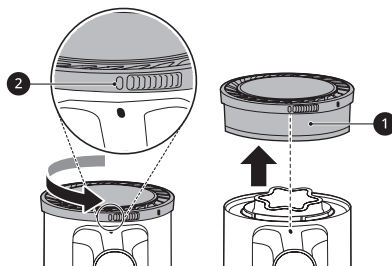

**2** Алдын ала тазалау сүзгісін ❸ өнім корпусынан көтеріп шығарыңыз.

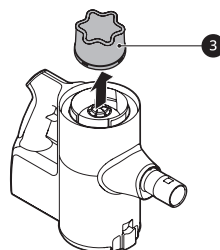

КК

**3** Қиыстыру құралын **4** мотордағы шаңдарды тазалап алу үшін пайдаланыңыз.

- Моторды сумен жууға болмайды.

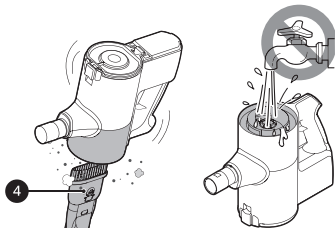

**4** Ауа сүзгісі шаңды щеткамен тазалау немесе оны ағып тұрған сумен жуу арқылы тазалаңыз.

- Иіске жол бермеу үшін, жинамас бұрын кемінде 24 сағат бойы тікелей күн сәулесі жоқ жақсы желдетілетін бөлмеде ауа сүзгісі толығымен құрғатыңыз.



**5** Алдын ала тазалау сүзгісін шаңды щеткамен тазалау немесе оны ағып тұрған сумен жуу арқылы тазалаңыз.

- Сізге ыңғайлы болу үшін қосалқы алдын ала сүзгі қамтамасыз етілген, қажет болған жағдайда екі алдын-ала сүзгіні қолданыңыз.
- Иіске жол бермеу үшін, жинамас бұрын кемінде 24 сағат бойы тікелей күн сәулесі жоқ жақсы желдетілетін бөлмеде алдын ала тазалау сүзгісін толығымен құрғатыңыз.



**6** Таза, құрғақ алдын ала тазалау сүзгісін енгізіп, ауа сүзгісі оны өнім корпусына қайта құрастыру үшін құлыпталған күйге **5** айналдырыңыз.

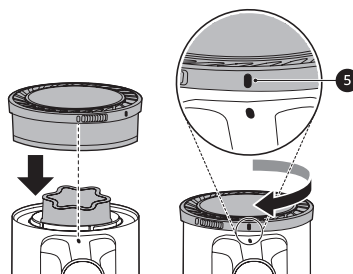

**⚠ АБАЙЛАҢЫЗ**

- Ауа сүзгісі және алдын ала тазалау сүзгісі орнатылмаған құрылғыны пайдаланбаңыз. Осылай жасау арқылы өнім зақымдалуы мүмкін.

**Кілем қондырмасының қуат жетегі/Еден қондырмасының қуат жетегі тазалау**

Әр пайдалану алдында щетка мен роликтерді тазалаңыз.

- Егер щеткада бөгде заттар бар болса, щетка айналмауы немесе қолдану барысында шуыл пайда болуы мүмкін.

**1** Саптаманы ұзартпалы таяқтан немесе өнім корпусынан шығарып тастау үшін саптаманы босату түймесін **1** басыңыз.

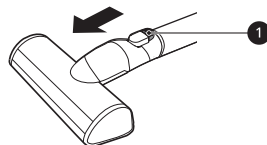



- 2 Саптаманы астын жоғары қаратып бұрап, құлыптау ұясын 2 басыңыз.

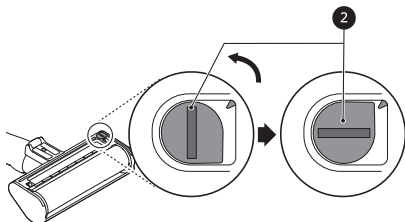

- 3 Щетка қақпағын алдыға қарай итеріп, щетканы шығарып алыңыз.

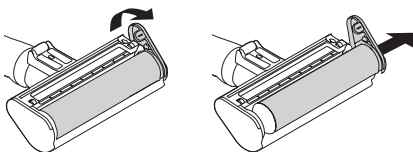

- 4 Қуысты тазалау құралын өнім корпусына бекітіп, бөгде заттарды, шаңды щеткадан және саптаманың астыңғы жағынан кетіру үшін шаңсорғышты пайдаланыңыз.

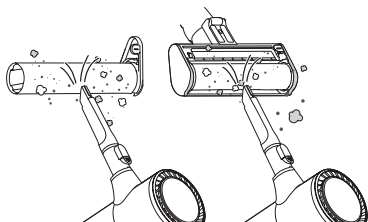

- 5 Щеткада және саптаманың астыңғы жағында қалған бөгде заттар мен шаңды кетіру үшін ылғал шүберекті немесе матаны пайдаланыңыз.

- Айналмалы щетканы немесе саптаманы сумен шаймаңыз немесе суға батырмаңыз.

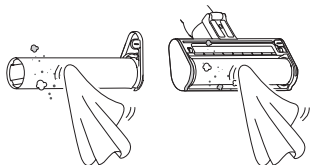

- 6 Щетканы саптама ішіне кері сырғытып, қақпақты орнына кері айналдырыңыз. Қақпақты құлыптау үшін қақпақ құлпын сағат тіліне қарсы бағытта бұраңыз.

**⚠ ЕСКЕРТУ**

- Айналмалы щетканы және саптаманы сумен жууға болмайды. Моторға су тиіп, ток соғуына немесе өртке себеп болуы мүмкін.
- Сумен қоса майларды немесе кез келген сұйықтықтарды сорып алу үшін айналмалы щетканы және саптаманы пайдаланбаңыз.

**⚠ АБАЙЛАҢЫЗ**

- Құрылғыны немесе зарядтау станциясын бөлшектеу барысында саусақтарыңызды қысып қалатын аймақтардан сақтаңыз.
- Айналмалы щетканы ылғал еден жуғыш ретінде пайдаланбаңыз.

**Еденге арналған жіңішке элект жетегін тазалау**

- 1 Бекіткіштің құлпын ашу түймесін басып, оны телескопиялық түтіктен немесе құрылғы корпусынан алыңыз.

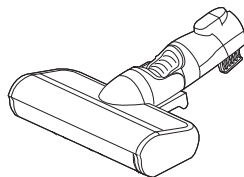

- 2 Саптаманы PUSH түймесін басып тұрып, саптаманы төңкеріп, тератикалық щетканы алыңыз.

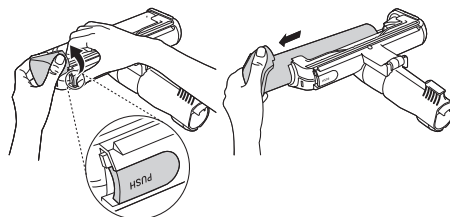

КК

- 3** Саңылаулар құралын өнімнің корпусына салыңыз және вакуумды пайдаланып щеткадан және саптаманың түбінен бөтен заттар мен шаңды алыңыз.

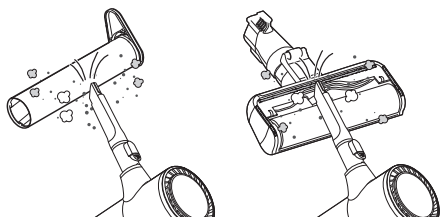

- 4** Ылғал сүлгімен немесе шүберекпен щеткадан және саптаманың түбінен бөтен заттар мен шаңды кетіріңіз. Саңылаулардың барлық шығыршықтарынан пинцет көмегімен бөгде заттарды, қоқысты және шашты алып тастаңыз.

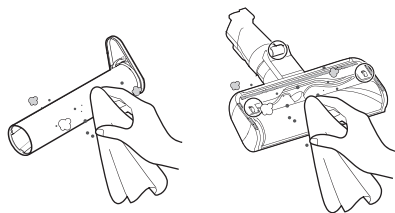

- 5** Қылқаламды саптама ішіне орнына түскенше сырғытыңыз.

## Жалпақ соққыш бұрғылы саптаманы тазалау

- 1** Жалпақ соққыш бұрғылы саптаманы өнім корпусынан шығарып алып, саптаманы астын жоғары қаратып бұраңыз.
- 2** Қуысты тазалау құралын өнім корпусына бекітіп, бөгде заттарды, шаңды щеткадан және Жалпақ соққыш бұрғылы саптама астынан кетіру үшін шаңсорғышты пайдаланыңыз.

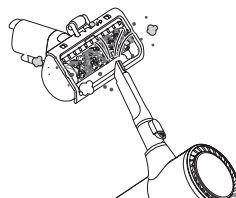

- 3** Жалпақ соққыш бұрғылы саптама астынан қалған бөгде заттар мен шаңды кетіру үшін ылғал шүберекті немесе матаны пайдаланыңыз. Тазалап болған соң, саптаманы құрғатып сүртіп алыңыз.

- Жалпақ соққыш бұрғылы саптаманы сумен шаймаңыз немесе суға батырмаңыз.



## ⚠ ЕСКЕРТУ

- Жалпақ соққыш бұрғылы саптаманы сумен жууға болмайды. Моторға су тиіп, ток соғуына немесе өртке себеп болуы мүмкін.
- Сумен қоса майларды немесе кез келген сұйықтықтарды сорып алу үшін Жалпақ соққыш бұрғылы саптаманы пайдаланбаңыз.

## Электрлік жетегі бар шағын қондырманы тазалау

- 1** Қондырманы өнімнен **1** шығарыңыз.

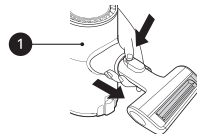

- 2** Қылшағын бөліп алу үшін түймені басыңыз.

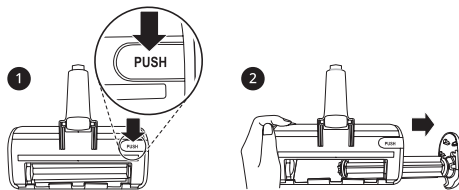

**3** Жіңішке басты құралды жалғап, шаңсорғыштың көмегімен қылшақтағы және қондырманың астындағы шаңды/бөгде заттарды тазалаңыз.

- Қылшақта және қондырманың астында қалған бөгде заттарды және шаңды дымқыл орамалдың немесе материалдың көмегімен сүртіп тастаңыз.

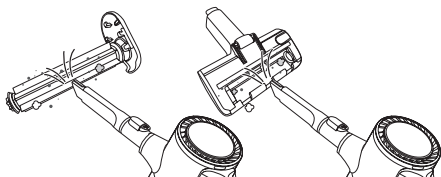

**4** Қылшақтың **2** бір ұшын қондырманың ойығына **3** салыңыз. (Қылшақтың/ойықтың соңы)

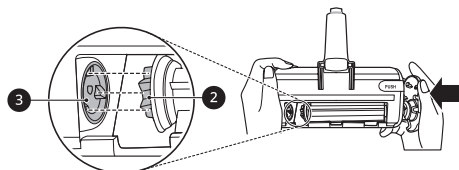

**5** Бекіту үшін қылшақ ұшындағы қалпақты басыңыз. Қақпақты құлыптау үшін, “сырт” еткен дауыс шыққанға дейін басыңыз.

- Егер сізде оны құрастыру қиын болса, “Ойық” пен “Қылшақтың соңы” тураланып тұрғанына көз жеткізіңіз.

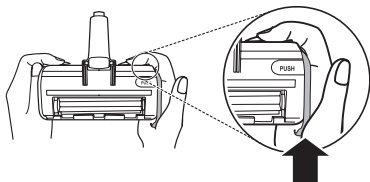

### ЕСКЕРТПЕ

- Қондырғының тірек дөңгелегінің еркін айналуына кедергі келтіретін шаш немесе шаң сияқты қоқыстың жиналып қалмағанын тексеріңіз. Ондай жағдайда ол қатты едендерді зақымдайды. Оны жиі тазалап тұру керек.

### ⚠ АБАЙЛАҢЫЗ

- Үй жануарларының жүнін тазалаған соң, контейнерді босатыңыз. Олай істемеген жағдайда, жағымсыз иіс шығуы мүмкін. Электрлік жетек қондырғысындағы тірек дөңгелекті жиі тазалап тұрыңыз, сонда ол еркін айналатын болады.

### Еден жуғыш саптамасын тазалау

**1** Еден жуғыш саптамасын ұзартпалы таяқтан шығарып тастау үшін саптаманы босату түймесін **1** басыңыз.

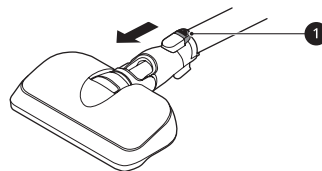

**2** Еден жуғыш саптамасы астынан қалған бөгде заттар мен шаңды кетіру үшін ылғал шүберекті немесе матаны пайдаланыңыз.

- Саптамада қалған бөгде заттар жаман иістің шығуына себеп болуы мүмкін.

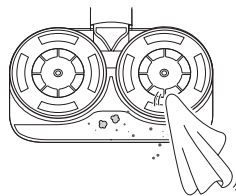

### ⚠ ЕСКЕРТУ

- Тазаламас бұрын міндетті түрде еден жуғыш саптамасын өнім корпусынан шығарып алыңыз немесе батареяны алып тастаңыз. Егер еден жуғышқа бекітілетін жайма тазалау барысында айнала бастаса, ол жарақаттануға себеп болуы мүмкін.
- Еден жуғыш саптамасын сумен жууға болмайды. Моторға су тиіп, ток соғуына немесе өртке себеп болуы мүмкін.
- Сумен қоса майларды немесе кез келген сұйықтықтарды сорып алу үшін еден жуғыш саптамасын пайдаланбаңыз.

## Қызмет көрсетуді шақырмастан бұрын

### Ақауларды жою нұсқаулығы

Қызмет көрсетуге шақырмастан бұрын, келесілерді тексеру арқылы уақыт пен ақшаны үнемдеңіз.

Белгі	Ықтимал себептері мен шешімі
Құрылғы жұмыс істемейді.	<b>Батарея заряды толық біткен.</b> <ul style="list-style-type: none"> <li>Батареяны зарядтаңыз.</li> </ul>
	<b>Құрылғы өшірулі.</b> <ul style="list-style-type: none"> <li>Құрылғыны қосу үшін қуат түймесін басыңыз.</li> </ul>
Сору күші тым аз.	<b>Шаң жинағыш контейнер шаңға толған.</b> <ul style="list-style-type: none"> <li>Шаң жинағыш контейнерді босатыңыз.</li> </ul>
	<b>Сүзгілер кептелген.</b> <ul style="list-style-type: none"> <li>Алдын ала тазалау сүзгісі мен ауа сүзгісі тазалаңыз.</li> </ul>
	<b>Кіріс кептелген.</b> <ul style="list-style-type: none"> <li>Өнім корпусы немесе ұзартылатын құбыр ішінен кез келген бөгде заттарды алып тастаңыз.</li> </ul>
	<b>Айналма щеткадағы немесе кіріс портындағы бөгде заттар.</b> <ul style="list-style-type: none"> <li>Айналмалы щеткадан немесе кіріс портынан кез келген бөгде заттарды (кертік, шаш) алып тастаңыз.</li> </ul>
Өнім корпусы зарядталмай жатқан сияқты.	<b>Қуат адаптері зарядтау станциясына қосылмаған.</b> <ul style="list-style-type: none"> <li>Адаптерді зарядтау станциясына берік салыңыз.</li> </ul>
	<b>Қуат сымы ажыратылған.</b> <ul style="list-style-type: none"> <li>Қуат сымын зарядтау станциясына қатты енгізіңіз.</li> </ul>
	<b>Зарядтау клеммаларында бөгде заттар бар.</b> <ul style="list-style-type: none"> <li>Зарядтау клеммаларындағы бөгде заттарды құрғақ матамен кетіріңіз.</li> </ul>

Белгі	Ықтимал себептері мен шешімі
Құрылғыдан түсініксіз иіс шығады.	<p><b>Құрылғы 3 ай бұрын сатып алынған.</b></p> <ul style="list-style-type: none"> <li>• Сатып алғаннан кейін 3 ай ішінде тазалағыш құралдан резеңке иісі шығуы мүмкін.</li> </ul>
	<p><b>Шаң жинағыш контейнер шаңға толған.</b></p> <ul style="list-style-type: none"> <li>• Контейнердегі шаң иістің шығуына себеп болуы мүмкін. Оны босатып, тазалаңыз.</li> </ul>
	<p><b>Сүзгіде бөгде заттар бар.</b></p> <ul style="list-style-type: none"> <li>• Сүзгі ұзақ уақыт тазаланбаса, одан иіс шығуы мүмкін. Алдын ала тазалау сүзгісін және ауа сүзгісі мерзімді түрде тазалаңыз.</li> </ul>
	<p><b>Алдын ала тазалау сүзгісі ылғал не су кезде орнатылған.</b></p> <ul style="list-style-type: none"> <li>• Алдын ала тазалау сүзгісін ағып тұрған суға жуыңыз. Иіске жол бермеу үшін, жинамас бұрын кемінде 24 сағат бойы тікелей күн сәулесі жоқ жақсы желдетілетін бөлмеде алдын ала тазалау сүзгісін толығымен құрғатыңыз.</li> </ul>
	<p><b>Ауа сүзгісі ылғал не су кезде орнатылған.</b></p> <ul style="list-style-type: none"> <li>• Ауа сүзгісі ағып тұрған сумен жуыңыз. Иіске жол бермеу үшін, жинамас бұрын кемінде 24 сағат бойы тікелей күн сәулесі жоқ жақсы желдетілетін бөлмеде ауа сүзгісі толығымен құрғатыңыз.</li> </ul>
	<p><b>Еден жуғыш саптамасында шаң кіретін бөлікте бөгде заттар бар.</b></p> <ul style="list-style-type: none"> <li>• Еден жуғыш саптамасындағы ылғал шаңдар иістің шығуына әкелуі мүмкін. Әрбір қолданғаннан кейін еден жуғыш саптамасының кіре берісінде шаңды міндетті түрде ылғал сулықпен сүртіңіз.</li> </ul>
Құралдан ыстық ауа ағыны шығады.	<p><b>Құрылғы жұмыс істеп тұр.</b></p> <ul style="list-style-type: none"> <li>• Ыстық ауа мотордың салқындауынан пайда болады және ол ақаулықтың белгісі емес.</li> </ul>
Құрылғыдан тым қатты дыбыс шығады.	<p><b>Шаңсорғыш Турбо режимде қолданылады.</b></p> <ul style="list-style-type: none"> <li>• Мотор дыбысы жоғары сору күші параметрлеріне орнатылғанда жоғарырақ шығуы мүмкін. Бұл қалыпты жағдай болып табылады.</li> </ul>
Құрылғы кенеттен өшеді немесе мотор жылдамдығы көздігінен қайта-қайта ауысып тұрады.	<p><b>Батарея толық зарядталмады.</b></p> <ul style="list-style-type: none"> <li>• Тазалау алдында батарея толығымен зарядталуы тиіс. Егер батарея толық зарядталғанда және құбырлар мен тіркемелер кептелістен тазартылған жағдайда да мәселе шешілмесе, LG компаниясының тұтынушыларға ақпараттық қызмет көрсету орталығына хабарласыңыз.</li> </ul>
	<p><b>Өнім корпусында, ұзартылатын құбырда, кіріс портында немесе саптамада бөгде заттар бар.</b></p> <ul style="list-style-type: none"> <li>• Өнім корпусындағы, ұзартылатын құбырдағы, кіріс портындағы немесе саптамадағы бөгде заттарды алып тастаңыз.</li> </ul>
	<p><b>Сүзгілер кептелген.</b></p> <ul style="list-style-type: none"> <li>• Алдын ала тазалау сүзгісі мен ауа сүзгісі тазалаңыз.</li> </ul>
Айналмалы щетка айналмайды.	<p><b>Щетка дұрыс орнатылмаған.</b></p> <ul style="list-style-type: none"> <li>• Щетканы алып тастап, егер қажет болса оны тазалаңыз және қайта жалғаңыз.</li> </ul>
	<p><b>Айналмалы щеткада бөгде заттар бар.</b></p> <ul style="list-style-type: none"> <li>• Айналмалы щеткадағы бөгде заттарды алып тастаңыз.</li> </ul>

Белгі	Ықтимал себептері мен шешімі
<p><b>Еден жуғыш төсемесінің тіркелетін жаймасы айналмайды.</b></p>	<p><b>Еден жуғыш төсемелері дұрыс орнатылмаған.</b></p> <ul style="list-style-type: none"> <li>• Еден жуғыш төсемелерді алып тастап, егер қажет болса оны тазалаңыз және қайта жалғаңыз.</li> </ul>
	<p><b>Еден жуғыш саптамасы қатты басылған.</b></p> <ul style="list-style-type: none"> <li>• Еден жуғыш төсемесінің тіркелетін жаймасы өнімді қорғау мақсатында автоматты түрде тоқтайды. Бұл ақаулық емес. Еден жуғыш төсемделерін еден жуғыштың тіркелетін жаймасына қатты бекітіңіз және пайдалануды жалғастыру үшін қуат түймесін басыңыз.</li> </ul>
	<p><b>Еден жуғыштың тіркелетін жаймасы мен еден жуғыш төсемелерінің арасында бөгде зат бар.</b></p> <ul style="list-style-type: none"> <li>• Еден жуғыш саптамасының тіркелетін жаймасынан бөгде заттарды алып тастап, пайдалануды жалғастыру үшін қуат түймесін басыңыз.</li> </ul>
<p><b>Еден жуғыш саптамасынан су берілмейді.</b></p>	<p><b>Су ыдысы бос.</b></p> <ul style="list-style-type: none"> <li>• Су ыдысын толтырыңыз. Су ыдысын толтырмас бұрын, батареяны алып тастаңыз немесе саптаманы ажыратыңыз.</li> </ul>
	<p><b>Су ыдысы еден жуғыш саптамасына дұрыс бекітілмеген.</b></p> <ul style="list-style-type: none"> <li>• Су ыдысын еден жуғыш саптамасына дұрыс бекітіңіз. Су ыдысын саптамаға дұрыс бекітпес бұрын, батареяны алып тастаңыз немесе саптаманы ажыратыңыз.</li> </ul>
	<p><b>Су беруді реттейтін түйме STOP (ТОҚТАТУ) күйіне орнатылған.</b></p> <ul style="list-style-type: none"> <li>• Жоғары немесе Төмен суды реттеу түймесін барлық уақытта төмен басыңыз. Егер түйме STOP (ТОҚТАТУ) күйіне орнатылған болса, су берілмейді.</li> </ul>
<p><b>Су ыдысында су бар.</b></p>	<p><b>Су ыдысы пайдаланылған соң толық құрғатылмаған.</b></p> <ul style="list-style-type: none"> <li>• Су ыдысын босатып, оны тікелей күн сәулесінен түспейтін жерге орнатыңыз және пайдаланғаннан кейін толық құрғатыңыз.</li> </ul>
<p><b>Еден жуғыш саптамасын қолдану барысында еден ластанып жатыр.</b></p>	<p><b>Еден жуғыш төсемелері пайдаланылған соң дұрыс тазаланбаған.</b></p> <ul style="list-style-type: none"> <li>• Еден жуғыш төсемелерін әр пайдаланған соң толық тазалаңыз. Лас еден жуғышпен тазалау барысында еден ластанып жатыр.</li> </ul>

## Жүйе стандарттары туралы ақпарат

### ЕАС — Еуразиялық сәйкестік белгісі



Еуразиялық сәйкестік белгісі (ЕАС) — өнім Еуразиялық кеден одағы процедураларының барлық техникалық ережесіне сәйкес келетінін көрсететін сертификаттау белгісі.

### Қаптамалау материалдары туралы ақпарат



Символ Кедендік одақтың 005/2011 техникалық регламентіне сәйкес қолданылады және осы өнімнің қаптамасын екінші рет пайдалануға арналмағанын және жоюға жататынын көрсетеді. Осы өнімнің қаптамасын азық-түлік өнімдерін сақтау үшін пайдалануға тыйым салынады.



Символ қаптаманы жою мүмкіндігін көрсетеді. Символ сандық код және/немесе әріп белгілері түріндегі қаптама материалының белгісімен толықтырылуы мүмкін.

### Өндіру күні туралы ақпарат

Өнімнің корпусындағы тұтқаның түбіндегі батарея қуысының ішіндегі жапсырмада көрсетілген өндіріс күні. • Күні пішімі: ЖЖЖЖ / АА

### LG тұтынушыларға қолдау көрсету қызметі

Біздің құралдардың сапа куәлігі туралы, куәліктің нөмірі туралы және оның жарамдылық мерзімі туралы мағлұматты сіз LG-дың Тұтынушыға қызмет көрсету орталығынан тегін телефон бойынша біле аласыз.

**Еске салу**



**Еске салу**

**Еске салу**



LG CordZero™