

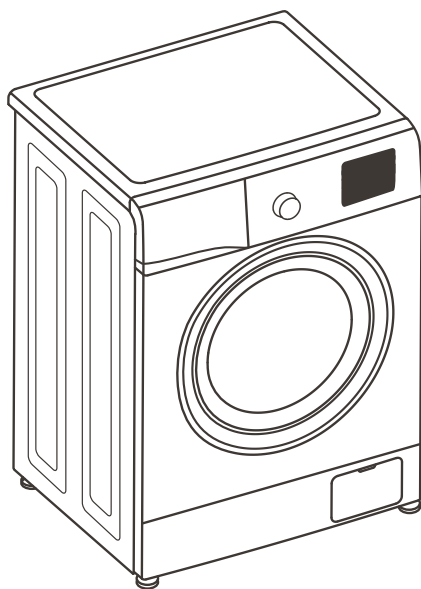

СТИРАЛЬНАЯ МАШИНА АВТОМАТ  
AUTOMATIC WASHING MACHINE



KF-LX6102SW  
KF-LX7102SW

ИНСТРУКЦИЯ ПО ЭКСПЛУАТАЦИИ  
USER GUIDE

### **УВАЖАЕМЫЙ ПОКУПАТЕЛЬ!**

Поздравляем Вас с приобретением изделия торговой марки ТМ KRAFT. Уверены, что наши изделия будут верными и надежными помощниками в Вашем домашнем хозяйстве.

Не подвержайте устройство резким перепадам температур. Резкая смена температуры (например, внесение устройства с мороза в теплое помещение) может вызвать конденсацию влаги внутри устройства и нарушить его работоспособность при включении. Устройство должно отстояться в обогреваемом помещении не менее 8 часов.

Прежде чем включить стиральную машину, внимательно ознакомьтесь с настоящей инструкцией по ее эксплуатации!

## **Содержание**

---

|      |  |    |
|------|--|----|
| 1.   | МЕРЫ БЕЗОПАСНОСТИ И ОПИСАНИЕ СТИРАЛЬНОЙ МАШИНЫ .....                     | 3  |
| 1.1. | Меры безопасности .....  | 3  |
| 1.2. | Описание стиральной машины .....   | 6  |
| 2.   | УСТАНОВКА СТИРАЛЬНОЙ МАШИНЫ .....  | 7  |
| 2.1. | Удаление транспортировочных болтов .....                                 | 7  |
| 2.2. | Выравнивание стиральной машины при установке. ....                       | 7  |
| 2.3. | Подключение шланга для залива воды .....                                 | 8  |
| 2.4. | Подключение сливного шланга .....  | 8  |
| 2.5. | Подключение к сети энергоснабжения .....                                 | 9  |
| 3.   | ТЕХНИКА БЕЗОПАСНОСТИ.....  | 9  |
| 3.1. | Общая информация .....   | 9  |
| 3.2. | Чистка и обслуживание.....   | 9  |
| 3.3. | Плановое техническое обслуживание .....                                  | 10 |
| 4.   | УКАЗАНИЯ ПО ИСПОЛЬЗОВАНИЮ .....  | 11 |
| 4.1. | Перед стиркой .....  | 11 |
| 4.2. | Загрузка моющих средств .....  | 11 |
| 4.3. | Пуск стиральной машины .....   | 12 |
| 5.   | ОПИСАНИЕ ПАНЕЛИ УПРАВЛЕНИЯ.....  | 12 |
| 5.1. | Описание программ стирки .....   | 13 |
| 6.   | ДОПОЛНИТЕЛЬНЫЕ ФУНКЦИИ.....  | 15 |
| 7.   | РЕШЕНИЕ ПРОБЛЕМ, ВОЗНИКШИХ В ХОДЕ<br>ЭКСПЛУАТАЦИИ СТИРАЛЬНОЙ МАШИНЫ..... | 16 |
| 7.1. | Проблемы и способы устранения.....                                       | 16 |
| 7.2. | Самодиагностика.....   | 16 |
| 8.   | УТИЛИЗАЦИЯ.....  | 17 |
| 9.   | Технические характеристики и комплектация .....                          | 18 |
| 10.  | ГАРАНТИЙНЫЕ ОБЯЗАТЕЛЬСТВА.....   | 23 |
| 11.  | СВИДЕТЕЛЬСТВО О ПРИЕМКЕ И ПРОДАЖЕ .....                                  | 24 |

## 1. Меры безопасности и описание стиральной машины

### 1.1. Меры безопасности

Пожалуйста, следуйте требованиям инструкции по безопасности. Для того, чтобы предотвратить повреждение техники, обеспечить безопасную эксплуатацию без причинения вреда и ущерба, необходимо соблюдать меры безопасности.



#### **Внимание!**

*Во избежание серьезных травм соблюдайте требования мер безопасности. В случае несоблюдения перечисленных мер возможно повреждение техники и получение травм.*

#### **Использование детьми и недееспособными людьми**

- Данный бытовой прибор может быть использован детьми старше 8 лет и людьми с физическими или умственными недостатками, с недостатком опыта и знаний, если они были проинструктированы надлежащим образом о работе и эксплуатации прибора и понимают опасность, связанную с эксплуатацией автоматической стиральной машины.
- Дети должны быть под присмотром и не играть с прибором.
- Убирайте от детей упаковку прибора.
- Если Вы выбрасываете устройство, выньте вилку из розетки, отрежьте электрошнур настолько близко к стенке устройства, насколько это возможно, а также снимите дверцу, чтобы дети, играя, не заперли себя или не получили удар током.

#### **УДАР ЭЛЕКТРИЧЕСКИМ ТОКОМ**

- Не вставляйте / вынимайте вилку из розетки мокрыми руками.
- Держите вилку шнура питания в чистоте, и не удаляйте пыль влажной тканью.
- Не используйте стиральную машину, если она повреждена или какие-либо детали потеряны.
- Не подключайте стиральную машину через повышающий трансформатор.
- Пожалуйста, не ремонтируйте технику самостоятельно, обращайтесь в сервисный центр.
- Замена электропроводки и электрошнуров стиральной машины производится только специалистами сервисных центров.
- Не дергайте и не вырывайте с силой шнур электропитания.
- Не используйте стиральную машину, если шнур электропитания поврежден и соединения проводов ненадежны.
- Используйте сеть питания с напряжением 220 В и рассчитанной на ток не менее 10 А, не используйте удлинители.
- Розетка должна быть надежно заземлена.



*Нарушения вышеперечисленных правил ведут к удару электрическим током и пожару.*

**⚠️ ПОЖАРООПАСНОСТЬ**

- Не устанавливайте стиральную машину на ковер, место для установки должно быть ровным и с твердым покрытием.
- Используйте стиральные средства с низким образованием пены, не содержащие фосфатов, это улучшает качество полоскания и способствует сохранению окружающей среды.
- Если у Вас есть домашний питомец, внимательно следите за целостностью водяных шлангов и шнуров электропитания.
- Не используйте стиральную машину при температуре окружающей среды ниже 0°C, на улице и в помещениях с повышенной влажностью воздуха.
- После пользования стиральной машиной тщательно удаляйте остатки воды для предотвращения её замерзания.
- Не устанавливайте стиральную машину рядом с источниками тепла, избегайте контакта с другими электроприборами и нагревающимися предметами, открытыми источниками огня (свечи, сигареты и т.д.).
- Если Вы почувствовали запах загоревшейся проводки или услышали необычный шум при работе машины, немедленно прекратите её использование и обратитесь в сервисный центр.

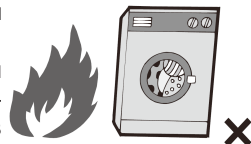
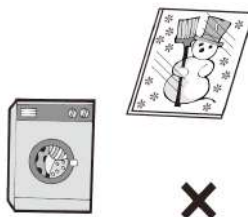

**⚠️** *Нарушения вышеперечисленных правил могут привести к возгоранию.*

- Не распыляйте и не проливайте воду на поверхность стиральной машины в процессе стирки.
- Отключайте машину после стирки от сети электропитания, а также во время технического обслуживания и чистки.
- Запрещается пользоваться машиной, если она подверглась затоплению.
- Убедитесь в том, что сливной шланг правильно подсоединен перед началом стирки. Не приближайтесь к машине во время работы, если Вы обнаружили утечку воды.
- Избегайте контакта влажного белья с панелью управления.

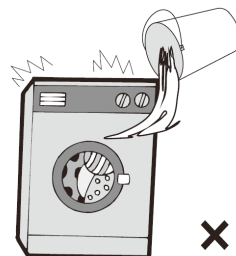

**⚠️** *Нарушения вышеперечисленных правил могут привести к удару электрическим током, короткому замыканию или утечке тока.*

**⚠️ ВЗРЫВООПАСНОСТЬ**

- Не стирайте одежду с использованием легковоспламеняющихся растворителей, бензина и прочих чистящих веществ.
- Пятна от нефтепродуктов могут полностью не отстирываться, а их химическое взаимодействие с моющими средствами может привести к возгоранию.



- Не помещайте легковоспламеняющиеся, взрывоопасные и летучие вещества в стиральную машину.
- Не смешивайте хлорный отбеливатель с аммиаком или кислотами (уксус, средства для удаления ржавчины), при этом могут образовываться ядовитые газы, представляющие угрозу жизни.
- Не пользуйтесь стиральной машиной при утечке газа.
- Не используйте машину в среде метана или прочих взрывоопасных газов.



**⚠** *Нарушения вышеперечисленных правил могут привести к возгоранию или взрыву.*

## ОПАСНОСТЬ ОЖОГА

- Стекло дверцы может сильно нагреваться при стирке, не прикасайтесь к дверце во время стирки.
- Температура воды, сливаемой после стирки при высокой температуре очень высока, будьте осторожны, избегайте контакта со шлангом слива воды.
- Если необходимо открыть дверцу во время стирки при высоких температурах, сделайте это после того, как вода сольется.
- Не открывайте дверь и не прикасайтесь к барабану, пока он полностью не остановится.
- Не подставляйте руки под стиральную машину во время её использования.
- Не извлекайте бельё из машины, пока барабан полностью не остановится.
- Использование машины детьми возможно только под наблюдением взрослых.
- Не разрешайте детям приближаться к машине без присмотра взрослых.
- Не устанавливайте на стиральную машину тяжелые вещи или предметы.
- Когда машина не используется, следите за тем, чтобы дети не забрались вовнутрь и не захлопнули дверцу.

**⚠** *Нарушения вышеперечисленных правил могут привести к ожогам или травмам.*

## ОПАСНОСТЬ ПОВРЕЖДЕНИЯ

- Машина должна использоваться только в бытовых целях для стирки одежды.
- Перемещать стиральную машину должны не менее 2-х человек.
- Перед стиркой убедитесь, что все предметы из карманов одежды удалены (например, монеты, булавки, крючки и прочее).
- Не рекомендуется использовать машину на речных и морских судах.
- Не стирайте занавески или водонепроницаемую одежду (например, плащи, душевые занавески, спальные мешки и т. д.).
- Стирать можно только одежду, предназначенную для машинной стирки.
- Не стирайте скатерти или изделия без обработанных краев и т. д. Если они требуют стирки, поместите их в сетчатый мешок для стирки.

**⚠** *Нарушения вышеперечисленных правил могут привести к травмам, к повреждению машины или белья.*

## 1.2. Описание стиральной машины

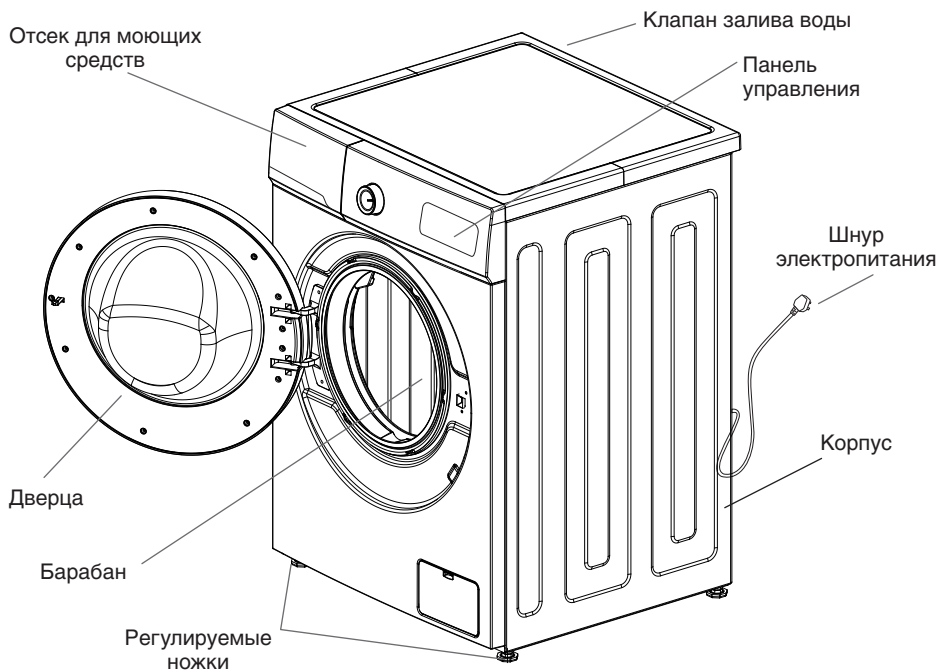

Прибор, представленный на рисунке, носит ознакомительный характер и может отличаться от вашей модели.

### Распаковка стиральной машины

- Распакуйте стиральную машину и проверьте, нет ли повреждений, полученных во время транспортировки.
- Также убедитесь, что все комплектующие находятся в упаковке.
- Если у стиральной машины только один клапан залива воды, заливной шланг для горячей воды в комплект не входит.



Инструкция

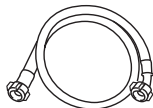

Шланг для подключения воды



Гаечный ключ

### Внимание:

1. При первом использовании возможно откачивание небольшого количества воды. Это является нормальным явлением для данной модели и не является

производственным браком. Это остаточная вода после ряда тестов выполненных производителем.

- После каждого использования рекомендуется отключать автоматическую стиральную машинку от электрической сети, во избежания случайного удара током или возгорания.

## 2. УСТАНОВКА СТИРАЛЬНОЙ МАШИНЫ

### 2.1. Удаление транспортировочных болтов

 *Перед использованием стиральной машины, транспортировочные болты должны быть удалены. Выполните следующие шаги, чтобы удалить болты:*

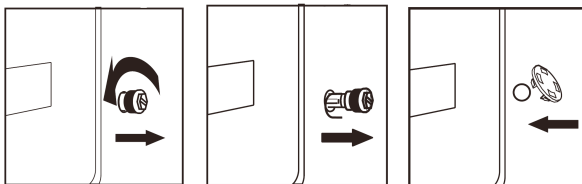

- Ослабьте четыре транспортировочных болта с помощью гаечного ключа.
- Возьмитесь за головку болта и вытяните его через отверстие. Повторите это действие для каждого болта.
- Закройте отверстия с помощью прилагаемых пластмассовых заглушек.
- Сохраните транспортировочные болты для использования при возможных перевозках машины.

### 2.2. Выравнивание стиральной машины при установке. Регулировка уровня

Не устанавливайте стиральную машину на открытом воздухе или в местах с температурой ниже 0 °С.

**Шаг 1.** Проверьте наличие ножек на стиральной машине. Ножки, представленные на рисунке, носят ознакомительный характер и могут отличаться от вашей модели.

**Шаг 2.** Нажмите на противоположные углы стиральной машины сверху, – удостоверьтесь, что стиральная машина устойчиво стоит на поверхности.

**Шаг 3.** Отрегулируйте положение машины путем отвинчивания/завинчивания ножек.

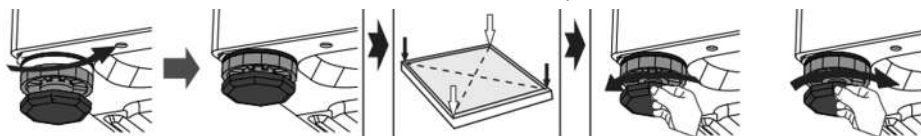

**Внимание!**

- Ножки должны находиться в наиболее низком положении из возможных (не рекомендуется выкручивать на максимальную высоту).
- Стиральная машина должна устойчиво стоять на ровном твердом полу, чтобы свести к минимуму вибрацию, шум и возможное движение машины при работе.
- При установке убедитесь в наличии достаточного пространства (со всех сторон) для вентиляции стиральной машины.

### 2.3. Подключение шланга для залива воды

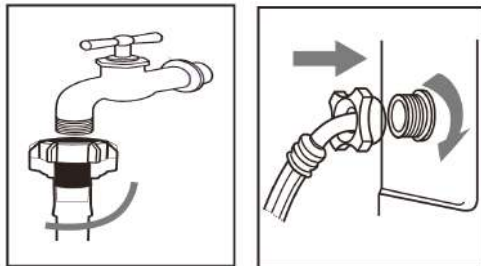

1. Подсоедините шланг к водопроводу и закрепите его, накрутив его на кран (вывод) холодного водоснабжения.
  2. Подключите другой конец шланга подачи воды к впускному клапану на задней стороне стиральной машины и закрепите шланг, закручивая его по часовой стрелке.
- Обычно для подключения стиральной машины подходит соединение с любым типом водопроводного крана общего назначения. Если кран имеет параметры, отличные от стандартных, то необходимо произвести замену или крана, или наливного шланга..
  - После соединения, если наблюдается течь шланга, повторите предыдущие действия по подсоединению наливного шланга.

**Внимание!**

*Не перегибайте шланг.*

*Проверяйте подсоединение шланга залива воды каждый раз перед использованием стиральной машины.*

### 2.4. Подключение сливного шланга

- Сливной шланг должен быть расположен на высоте 85-125 см над уровнем пола, в противном случае это может привести к плохому сливу.
- Используйте для крепления кронштейн для сливного шланга (не входит в комплектацию).
- Позабойтесь, чтобы все соединения шлангов были герметичны.

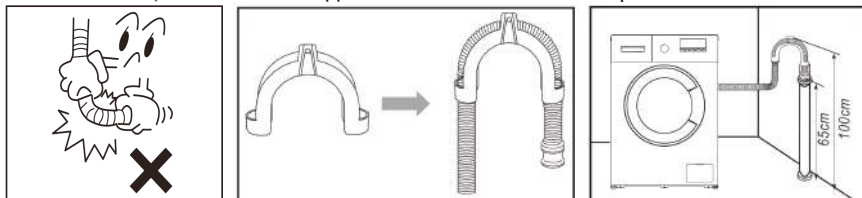

**Внимание!**



*Конец сливного шланга не должен быть погружен в воду, чтобы работать должным образом.*

## 2.5. Подключение к сети энергоснабжения

---

Максимальная сила тока при использовании стиральной машины составляет 10 А, убедитесь, что система электропитания (ток, напряжение и проводка) в Вашем доме может удовлетворить требованиям работающей стиральной машины.

- Подключите питание к розетке, которая правильно установлена и правильно заземлена.
- Убедитесь, что напряжение питания в сети соответствует номинальному напряжению машины (220 В).
- Вилка питания должна соответствовать розетке подключения.
- Не подключайте и не вытаскивайте вилку влажными руками.
- При вытаскивании вилки, всегда придерживайте ее, аккуратно доставая из розетки. Не тяните за шнур питания.
- Если кабель питания поврежден, он должен быть заменен в сервисном центре.

### **Внимание!**

1. *Машина должна быть заземлена надлежащим образом. В случае короткого замыкания, заземление может уменьшить опасность поражения электрическим током.*
2. *Стиральная машина должна быть подключена по отдельной линии. В противном случае может сработать защитное устройство или перегореть предохранитель.*

## 3. ТЕХНИКА БЕЗОПАСНОСТИ

---

### 3.1. Общая информация

---

- Стиральная машина предназначена только для бытового использования.
- В стиральной машине можно стирать только ткани, пригодные для машинной стирки.
- Ваша стиральная машина может быть подключена только к холодной воде. Выбирайте бытовой стиральный порошок с низкой степенью образования пены, пригодный только для машинной стирки.
- Подача воды и электропитания должна быть прекращена после окончания стирки.
- Условия окружающей среды для эксплуатации стиральной машины следующие: Температура окружающего воздуха 0–40°C. Относительная влажность воздуха менее 95% (при 25°C).
- Держите домашних животных подальше от стиральной машины.
- Машина должна устанавливаться и использоваться в помещениях с твердым полом.
- Стиральная машина не предназначена для стирки ковров.

### 3.2. Чистка и обслуживание

---

**Примечание: Остерегайтесь поражения электрическим током!**

1. Выньте вилку шнура питания или отключите питание перед началом технического обслуживания.
2. Не используйте химические растворители для предотвращения взрыва.

**Очистка внешних панелей**

- Протрите влажной мягкой тряпкой.
- Удалите оставшееся после стирки моющее средство.
- Не распыляйте воду над машиной при чистке.

**Очистка барабана**

- Откройте дверцу стиральной машины, чтобы высушить барабан.
- Ржавчина: удалите ее своевременно средством без содержания хлора.

**Очистка контейнера для моющего средства**

- Вытащите контейнер для моющего средства.
- Извлеките крышку отсека для ополаскивателя.
- Промойте контейнер для моющего средства и ополаскивателя водой или протрите влажной тканью.
- После окончания процедуры вставьте контейнер на место.

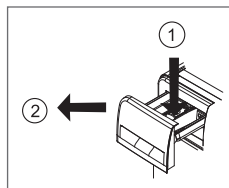

**ВАЖНО!**

- Оставьте контейнер для моющего средства открытым для естественной сушки после очистки.
- Не промывайте не извлеченный контейнер для моющего средства водой.
- Перед запуском стиральной машины, убедитесь, что контейнер для моющего средства правильно закрыт.

**3.3. Плановое техническое обслуживание**

**Примечание: Остерегайтесь ожогов!**

После стирки в машине остается горячая вода, дождитесь, пока вода остынет во избежание получения ожогов.

**Кран подачи воды должен быть перекрыт!**

**Очистка фильтра слива воды (один раз в шесть месяцев)**

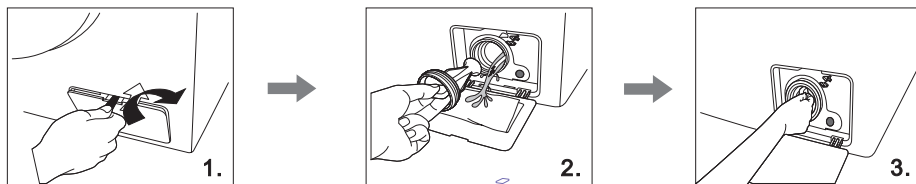

- Откройте крышку фильтра.

- Выкрутите фильтр, слейте оставшуюся воду, выньте все посторонние предметы из фильтра сливного насоса.
- Установите фильтр обратно.

### **Очистка фильтров залива воды (один раз в шесть месяцев)**

- Перекройте кран, отсоедините шланг от крана и прочистите сетку фильтра с помощью маленькой кисточки.
- Отсоедините заливной шланг от стиральной машины, вытащите сетку фильтра плоскогубцами и установите обратно после очистки.
- Подключите заливной шланг, откройте кран и убедитесь в отсутствии утечки воды.

## **4. УКАЗАНИЯ ПО ИСПОЛЬЗОВАНИЮ**

### **4.1. Перед стиркой**

- Не превышайте норму загрузки белья для выбранной программы.
- Выньте все посторонние предметы из одежды, такие как монеты и т.д., чтобы предотвратить повреждение одежды и машины.
- Небольшие изделия (носовые платки, перчатки, носки и т.д.) поместите в сетчатый мешок для стирки.
- Большие и маленькие вещи загружайте в надлежащей пропорции.
- Закрывая дверцу, не кладите одежду между ней и уплотнительным кольцом.
- Рассортируйте одежду в соответствии с информацией, предоставленной изготовителем, такие как тип ткани, температура стирки и т.п., указанной на этикетке одежды.

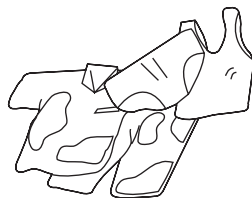

### **4.2. Загрузка моющих средств**



Отсек для моющего средства (основной отсек для загрузки сыпучих или жидких моющих средств)



Отсек для средства по уходу за одеждой



Отсек для моющего средства (предварительная стирка).  
Используется для загрузки моющего средства при использовании программы «Предварительная стирка»

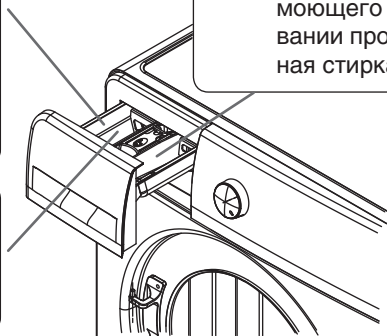

- Перед стиркой добавьте необходимое количество моющего средства (в виде порошка, жидкости и т. д.) в контейнер для моющего средства и закройте его.

**1**



Подсоедините заливной шланг и откройте кран

**2**



Вставьте вилку в розетку

**3**



Сливной шланг подсоедините к системе канализации

**4** Откройте дверцу, загрузите белье в барабан и закройте дверцу. Откройте отсек для моющих средств и поместите в него средство для стирки. Закройте отсек.

**5** Нажмите кнопку **ВКЛ/ВЫКЛ**

**6** Поворотом ручки выберите нужную программу стирки

**7** Нажмите кнопку **Пуск/Пауза**



- При использовании жидких моющих средств убедитесь, что их количество достаточно для стирки.

### 4.3. Пуск стиральной машины

## 5. ОПИСАНИЕ ПАНЕЛИ УПРАВЛЕНИЯ

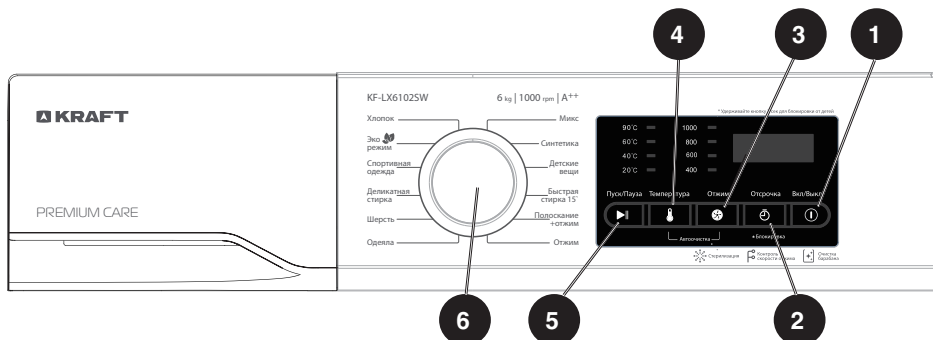

- 1** Кнопка **ВКЛ/ВЫКЛ** — для включения стиральной машины нажмите кнопку ВКЛ/ВЫКЛ. После окончания стирки нажмите кнопку повторно. Стиральная машина

выключится.

**2** Кнопка «Отсрочка» — используя данную функцию вы можете задать время начала стирки.

**ПРИМЕЧАНИЕ:**

*На Вашей стиральной машине установлен дверной замок РТГ (электрический замок с блоком закрытия), подождите 2-3 минуты, дождитесь разблокировки замка и только после этого открывайте дверцу! Строго запрещено отрывать дверцу с применением силы!*

**3** Кнопка «Отжим» — позволяет изменить скорость отжима в выбранной программе. Внимание: скорость отжима при выборе программы «Автоочистка» изменить нельзя!

**4** Кнопка «Температура» — позволяет изменить температурный режим выбранной программы.

**5** Кнопка «Пуск/Пауза» — нажатием кнопки запускается или приостанавливается выполнение программы.

**6** Программатор — позволяет пользователям выбрать программу стирки в зависимости от степени загрязнения, типа тканей и количества загруженных вещей, что обеспечивает высокое качество стирки и более эффективную работу устройства. После включения параметры выбранной программы нельзя изменить посредством переключения рукоятки программатора в другое положение.

«Автоочистка» — программа специально создана для очистки барабана и труб. Применяется нагрев до 90°C для стерилизации, чтобы последующая стирка белья была более эффективной. Для запуска режима удерживайте в течение 3-х секунд кнопки «Отжим» и «Температура». Программа не допускает загрузки белья и моющих средств!

«Защита от детей» — для запуска режима удерживайте в течение 3 секунд кнопку «Отсрочка».

## 5.1. Описание программ стирки

- **Хлопок** — стирка при температурах от 0°C до 90°C. Наиболее качественная стирка за счет использования различных режимов движения барабана. Для стирки белых и цветных хлопчатобумажных и хлопковых тканей (постельное белье, пижамы, рубашки, нижнее белье и др.). Температурный режим следует выбирать в зависимости от степени загрязненности белья. Чем сильнее загрязнение, тем более высокий температурный режим следует выбирать.
- **Эко-режим (экономичная стирка)** — стирка изделий из хлопковых тканей слабой загрязненности с минимальным расходом воды и электроэнергии.
- **Спортивная одежда** — бережная стирка спортивных вещей обычной загрязненности.
- **Микс** — стирка при температурах 0°C; 20°C и 40°C. Для щадящей стирки раз-

нообразных изделий из тканей слабой загрязненности.

- **Синтетика** — стирка при температурах от 0°C до 60°C. Для стирки изделий из синтетических тканей обычной загрязненности.
- **Деликатная стирка** — стирка при температурах от 0°C до 40°C. Бережный режим стирки для деликатных тканей. Рекомендуется для стирки блузок, тюля и других вещей из тонких или деликатных тканей.
- **Детские вещи** — режим стирки детских вещей при высокой температуре в сочетании с дополнительным полосканием, обеспечивающий очистку тканевых изделий от следов моющих средств и пятен.
- **Шерсть** — отдельная программа, предназначенная исключительно для бережной стирки шерстяных вещей или для тканей, стирающихся в режиме ручной стирки.
- **Одеяла** — программа для стирки покрывал и одеял разного типа. Внимание: не рекомендуется загружать более одного изделия!
- **Отжим** — отдельная программа для отжима. Запускается слив воду из бака стиральной машины с последующим отжимом.
- **Экспресс 15'** — программа, позволяющая быстро (всего за 15 минут) простирать не сильно загрязненные вещи из повседневной одежды.
- **Полоскание + Отжим** — программа используется, если вы хотите отдельно прополоскать белье с последующим отжимом на рекомендованных оборотах, заданных по умолчанию.

| Программа          | Температура стирки, °C    | Кол-во циклов полоскания | Стандартное время стирки (мин) | Отжим, об/мин           | KF-LX6102SW        | KF-LX7102SW   |
|--------------------|---------------------------|--------------------------|--------------------------------|-------------------------|--------------------|---------------|
|                    |                           |                          |                                |                         | Макс. загрузка, кг |               |
| Хлопок             | холодная (20, 40, 60, 90) | 2                        | 88                             | 800 (0, 400, 600, 1000) | ≤ 6                | ≤ 7           |
| Эко-режим          | 20 (холодная, 40, 60)     | 2                        | 69                             | 1000 (0, 400, 600, 800) | ≤ 2                | ≤ 2,5         |
| Спортивная одежда  | 20 (холодная, 40)         | 2                        | 79                             | 800 (0, 400, 600)       | ≤ 4                | ≤ 5           |
| Деликатная стирка  | 40 (холодная, 20)         | 2                        | 71                             | 800 (0, 400, 600)       | ≤ 3                | ≤ 3,5         |
| Шерсть             | холодная (20, 40)         | 2                        | 56                             | 600 (0, 400, 800)       | ≤ 2                | ≤ 2,5         |
| Одеяло             | 60 (холодная, 20, 40, 90) | 2                        | 119                            | 1000 (0, 400, 600, 800) | одеяло/ шторы      | одеяло/ шторы |
| Микс               | холодная (20, 40)         | 2                        | 66                             | 800 (0, 400, 600)       | ≤ 4                | ≤ 5           |
| Синтетика          | 40 (холодная, 20, 60)     | 2                        | 14                             | 800 (400, 600, 1000)    | ≤ 3                | ≤ 3,5         |
| Детская вещи       | 60 (40, 90)               | 3                        | 107                            | 800 (0, 400, 600)       | ≤ 3                | ≤ 3,5         |
| Быстрая стирка 15' | холодная (20, 40)         | 2                        | 15                             | 600 (0, 400, 800)       | ≤ 2                | ≤ 2,5         |
| Полоскание +Отжим  | -                         | 2                        | 34                             | 800 (0, 400, 600, 1000) | ≤ 6                | ≤ 7           |
| Отжим              | -                         | -                        | 14                             | 800 (400, 600, 1000)    | ≤ 6                | ≤ 7           |

- \* Каждая программа стирки может быть изменена. Вы можете самостоятельно устанавливать температуру и скорость отжима для программ (согласно таблице приведенной выше).
- \* Время выполнения программ указано приблизительно. Фактическое время выполнения программ может быть короче/продолжительнее в зависимости от условий стирки (напора воды, количества белья и т.д.).

## 6. ДОПОЛНИТЕЛЬНЫЕ ФУНКЦИИ

---

### Функция памяти

- При отключении электроэнергии стиральная машина запоминает, на каком этапе стирки произошло отключение, и при восстановлении электропитания продолжит стирку с момента остановки.

### Защита

- Во время отжима одежда может распределиться в барабане нежелательным образом. Машина оснащена функцией автоматического перераспределения белья, которое производится во время отжима, после чего программа отжима продолжается.
- Если одежда не распределяется необходимым образом после выполнения автоматической функции перераспределения (встряхивания) белья, то с целью предотвращения повышенной вибрации стиральной машины, скорость отжима будет снижена.
- Когда загрузка белья в машину незначительна (менее 1 кг), режим отжима может быть автоматически отменен. Из-за небольшого количества белья при отжиме на высоких оборотах может возникнуть чрезмерная вибрация, которая может привести к поломке машины.
- Необходимость перераспределения (встряхивания) белья увеличивает продолжительность выполнения программы стирки.

### Примечание!

- Программы «Хлопок 60°C / 40°C» при максимальной скорости отжима являются стандартными программами стирки, и являются наиболее эффективными по затратам электроэнергии и воды на цикл стирки.
- Проверьте, чтобы никакая одежда и посторонние предметы не оказались зажатыми между дверцей и уплотнителем.
- Используйте подходящий тип моющего средства для различной температуры стирки, чтобы получить наилучший эффект с наименьшим потреблением воды и электроэнергии.

## 7. РЕШЕНИЕ ПРОБЛЕМ, ВОЗНИКШИХ В ХОДЕ ЭКСПЛУАТАЦИИ СТИРАЛЬНОЙ МАШИНЫ

### 7.1. Проблемы и способы устранения

| Проблема  | Предполагаемая причина / Способ устранения  |
|---|---|
| Стиральная машина не работает   | Открыть кран до упора   |
|   | Прочистить фильтр на шланге подвода воды  |
|   | Закрыть дверцу стиральной машины  |
|   | Нажать на кнопку «Пуск/Пауза»   |
| Не открывается загрузочный люк после окончания стирки                   | Включена система блокировки замка люка. Отключите стиральную машину от электропитания   |
| Вода не нагревается   | Убедитесь, что не выбран режим стирки в холодной воде   |
|   | Поврежден нагревательный элемент. Обратитесь в сервисный центр  |
| Вода под стиральной машиной   | Проверьте подсоединение заливного шланга подачи воды  |
| Не загораются индикаторы  | Нарушено электроснабжение. Проверьте подключение к электросети  |
|   | Повреждена плата управления. Обратитесь в сервисный центр   |
| Стиральная машина не отжимает   | Вынуть и еще раз загрузить вещи в барабан, очистить фильтр насоса   |
| Плохой отжим  | Необходимо правильно дозировать моющее средство в зависимости от степени загрязнения вещей и жесткости воды (см. рекомендации на упаковке моющего средства) |
|   | Прочистить фильтр насоса  |
| Стиральная машина не набирает воду                                      | Открыть водопроводный кран  |
|   | Проверить напор воды  |
|   | Еще раз подсоединить шланг подвода воды   |
|   | Закрыть дверцу стиральной машины  |
|   | Проверить и убедиться, что шланг не перекручен и не пережат   |
| Стиральная машина набирает и сливает воду одновременно                  | Проверить и убедиться, что конец сливного шланга располагается выше уровня воды в стиральной машине   |
| Стиральная машина вибрирует   | Проверить и убедиться, что сняты все транспортировочные блокировки  |
|   | Отрегулировать положение стиральной машины по уровню в разных плоскостях  |
| Появляется большое количество пены через отсеки для стирального порошка | Уменьшить дозу моющего средства   |
|   | Проверить жесткость воды, а также количество и тип применяемого моющего средства  |
| Прерывание процесса стирки до окончания программы                       | Проверить напряжение питания, подачу и слив воды  |
| Временные приостановки в выполнении программы стирки                    | Стиральная машина оснащена системой автоматического долива воды   |
|   | Приостановка вызвана удалением излишка пены   |



## 7.2. Самодиагностика

Стиральная машина имеет систему внутренней диагностики, которая в случае возникновения мелких неисправностей, связанных с неправильной эксплуатацией, помогает определить их причины.

**Таблица неисправностей по статусу индикаторов программных режимов**

| Код ошибки | Неисправность                     | Возможная проблема   | Решение   |
|------------|-----------------------------------|--|---|
|            | Машина не включается              | Проверьте, нажимали ли вы кнопку ВКЛ/ВЫКЛ или ПУСК/ПАУЗА<br>Проверьте, подключена ли стиральная машина.<br>Проверьте, нет ли отключения электропитания.<br>Перегнулся шланг залива воды. | Нажмите кнопку ВКЛ/ВЫКЛ, затем кнопку ПУСК/ПАУЗА.<br>Выполните подключение.<br>Подождите включения электропитания.<br>Расправьте шланг. |
| UE         | Не работает отжим                 | Проверьте, выкручены ли транспортировочные болты.<br>Машина установлена на неровной поверхности.<br>Загружено слишком мало белья/малый вес загрузки.<br>Ножки не отрегулированы.         | Выкрутите транспортировочные болты.<br>Переместите машину и установите ровно.<br>Добавьте белья в барабан.<br>Отрегулируйте ножки.      |
| IE         | Вода долго заливается             | Закрыт кран подачи воды.<br>Вода отключена или низкое давление воды.<br>Фильтр забит.  | Открыть кран.<br>Подождать восстановления давления/подачи воды.<br>Проверить состояние фильтра, при необходимости почистить.            |
| OE         | Вода долго сливается              | Проверьте правильно ли выставлен высота шланга.<br>Проверить, не перекрыт ли сливной шланг.  | Сливной шланг должен быть расположен на высоте 100-125 см над уровнем пола.<br>Проверить шланг, исключить перегиб и засор шланг.        |
| DE         | Неисправен замок двери            | Проверьте, не застряла ли одежда между барабаном и дверцей.  | Удалите помеху. Захлопните плотнее дверь. Свяжитесь с сервисным центром, если необходимо.   |
| EE         | Неисправен нагревательный элемент | Закройте кран, отключите машину от электрической и водопроводной сетей.<br>Свяжитесь с сервисным центром.  |   |
| FE         | Переливается вода                 | Закройте кран, отключите машину от электрической и водопроводной сетей.<br>Свяжитесь с сервисным центром.  |   |
| LE или SE  | Барабан не проворачивается        | Закройте кран, отключите машину от электрической и водопроводной сетей.<br>Свяжитесь с сервисным центром.  |   |

## 8. УТИЛИЗАЦИЯ



Перед утилизацией стиральную машину для безопасности следует привести в полную негодность. Предварительно следует вынуть штекер из гнезда электросети, а затем отрезать кабель питания. В дальнейшем следует действовать в соответствии с местными предписаниями, касающимися утилизации отходов и мусора.

## 9. Технические характеристики и комплектация

| Модель   | KF-LX6102SW | KF-LX7102SW |
|--|-------------|-------------|
| Цвет   | Белый       | Белый       |
| Напряжение питания/частота тока, В/Гц            | 220-240/50  | 220-240/50  |
| Максимальная загрузка сухого белья, кг           | 6           | 7           |
| Номинальная потребляемая мощность, Вт            | 1750        | 1850        |
| Максимальное число оборотов при отжиге, об/мин   | 1000        | 1000        |
| Дисплей  | LED         | LED         |
| Индикация  | да          | да          |
| Цвет индикации                                   | желтый      | желтый      |
| Длина шнура электропитания, м                    | 1,5         | 1,5         |
| Длина шланга для залива воды, м                  | 1           | 1           |
| Длина шланга для слива воды, м                   | 1           | 1           |
| Класс энергопотребления                          | A           | A           |
| Класс стирки                                     | A           | A           |
| Класс отжима                                     | C           | C           |
| Остаточная влажность белья, %                    | 59          | 59          |
| Годовое энергопотребление, кВт*ч/год             | 170         | 180         |
| Годовой расход воды, л/год                       | 10560       | 10860       |
| Максимальный расход воды за цикл стирки, л/цикл  | 48          | 50          |
| Уровень шума при стирке/отжиге, дБ               | 60/74       | 60/74       |
| Объем барабана, не менее, л                      | 46          | 49          |
| Диаметр загрузочного отверстия, мм               | 263,5       | 263,5       |
| Внешний диаметр люка, мм                         | 472         | 472         |
| Габариты (ШxГxВ), мм                             | 595x440x850 | 595x440x850 |
| Габариты в упаковке (ШxГxВ), мм                  | 657x490x885 | 657x490x885 |
| Вес нетто/брутто, кг                             | 52/55       | 52/55       |
| <b>Основные программы стирки</b>                 |             |             |
| Число программ                                   | 12          | 12          |
| Детские вещи                                     | да          | да          |
| Хлопок   | да          | да          |
| Эко-режим  | да          | да          |
| Синтетика  | да          | да          |
| Микс   | да          | да          |
| Спортивная одежда                                | да          | да          |
| Шерсть   | да          | да          |
| Быстрая стирка 15'                               | да          | да          |
| Одеяла   | да          | да          |
| Деликатная стирка                                | да          | да          |
| Полоскание +Отжим                                | да          | да          |
| Отжим  | да          | да          |
| <b>Опции</b>                                     |             |             |
| Автоочистка                                      | да          | да          |
| Отложенный старт                                 | да          | да          |
| Без отжима                                       | да          | да          |
| Пауза в работе                                   | да          | да          |
| <b>Особенности</b>                               |             |             |
| Защита от детей                                  | да          | да          |
| Автобаланс                                       | да          | да          |
| Антипена   | да          | да          |
| Контроль перелива                                | да          | да          |
| <b>Комплектация</b>                              |             |             |
| Стиральная машина                                | 1 шт.       | 1 шт.       |
| Инструкция по эксплуатации с гарантийным талоном | 1 шт.       | 1 шт.       |
| Упаковка   | 1 шт.       | 1 шт.       |

|   |  |
|---|--|
| <p style="text-align: center;"><b>КОРЕШОК ТАЛОНА №1 НА ГАРАНТИЙНЫЙ РЕМОНТ</b><br/>автоматической стиральной машины <b>KRAFT</b></p> <p>модель _____ серийны № _____</p> <p>Изъят « _____ » _____ 20 _____ г.</p> <p>Исполнитель _____ подпись _____<br/>Ф.И.О.</p> <p>Вид и содержание выполненных работ _____</p> <p>Наименование сервисной службы _____</p> | <p style="text-align: center;"><b>ТАЛОН №1 на гарантийный ремонт</b><br/>автоматической стиральной машины <b>KRAFT</b></p> <p>модель _____ серийный № _____</p> <p>Продана _____<br/>(наименование и адрес торгового предприятия)</p> <p>_____</p> <p>_____ тел: _____</p> <p>Дата продажи « _____ » _____ г.</p> <p>Штамп магазина _____<br/>(личная подпись продавца)</p> <p>Наименование и адрес сервисной службы*</p> <p>_____ (* заполняется торговым предприятием)</p> <p>_____</p> <p>_____</p> |
| <p style="text-align: center;"><b>КОРЕШОК ТАЛОНА №2 НА ГАРАНТИЙНЫЙ РЕМОНТ</b><br/>автоматической стиральной машины <b>KRAFT</b></p> <p>модель _____ серийны № _____</p> <p>Изъят « _____ » _____ 20 _____ г.</p> <p>Исполнитель _____ подпись _____<br/>Ф.И.О.</p> <p>Вид и содержание выполненных работ _____</p> <p>Наименование сервисной службы _____</p> | <p style="text-align: center;"><b>ТАЛОН №2 на гарантийный ремонт</b><br/>автоматической стиральной машины <b>KRAFT</b></p> <p>модель _____ серийный № _____</p> <p>Продана _____<br/>(наименование и адрес торгового предприятия)</p> <p>_____</p> <p>_____ тел: _____</p> <p>Дата продажи « _____ » _____ г.</p> <p>Штамп магазина _____<br/>(личная подпись продавца)</p> <p>Наименование и адрес сервисной службы*</p> <p>_____ (* заполняется торговым предприятием)</p> <p>_____</p> <p>_____</p> |



|  |   |
|--|---|
| <p style="text-align: center;"><b>КОРЕШОК ТАЛОНА №3 НА ГАРАНТИЙНЫЙ РЕМОНТ</b><br/>автоматической стиральной машины KRAFT</p> <p>модель _____ серийны № _____</p> <p>Изъят « _____ » _____ 20 _____ г.</p> <p>Исполнитель _____ подпись _____<br/>Ф.И.О.</p> <p>Вид и содержание выполненных работ _____</p> <p>Наименование сервисной службы _____</p> | <p style="text-align: center;"><b>ТАЛОН №3 на гарантийный ремонт</b><br/>автоматической стиральной машины KRAFT</p> <p>модель _____ серийный № _____</p> <p>Продана _____<br/>(наименование и адрес торгового предприятия)</p> <p>_____</p> <p>_____ тел: _____</p> <p>Дата продажи « _____ » _____ г.</p> <p>Штамп магазина _____<br/>(личная подпись продавца)</p> <p>Наименование и адрес сервисной службы*</p> <p>_____ (* заполняется торговым предприятием)</p> <p>_____</p> <p>_____</p> |
| <p style="text-align: center;"><b>КОРЕШОК ТАЛОНА №4 НА ГАРАНТИЙНЫЙ РЕМОНТ</b><br/>автоматической стиральной машины KRAFT</p> <p>модель _____ серийны № _____</p> <p>Изъят « _____ » _____ 20 _____ г.</p> <p>Исполнитель _____ подпись _____<br/>Ф.И.О.</p> <p>Вид и содержание выполненных работ _____</p> <p>Наименование сервисной службы _____</p> | <p style="text-align: center;"><b>ТАЛОН №4 на гарантийный ремонт</b><br/>автоматической стиральной машины KRAFT</p> <p>модель _____ серийный № _____</p> <p>Продана _____<br/>(наименование и адрес торгового предприятия)</p> <p>_____</p> <p>_____ тел: _____</p> <p>Дата продажи « _____ » _____ г.</p> <p>Штамп магазина _____<br/>(личная подпись продавца)</p> <p>Наименование и адрес сервисной службы*</p> <p>_____ (* заполняется торговым предприятием)</p> <p>_____</p> <p>_____</p> |



## 10. ГАРАНТИЙНЫЕ ОБЯЗАТЕЛЬСТВА

Дата продажи

« \_\_\_\_ » \_\_\_\_\_ 20\_\_ г.

Штамп магазина

*Продавец обязан при продаже заполнить гарантийные талоны. Дата изготовления и серийный номер товара находится на упаковке и на задней стенке товара.*

### УСЛОВИЯ ГАРАНТИИ

Гарантийные обязательства изготовителя действительны только для автоматических стиральных машин марки KRAFT. Информация об авторизованных сервисных центрах доступна на сайте <http://kraftltd.com> или по бесплатному телефону службы поддержки 8 (800) 200-79-97. В случае возникновения вопросов или проблем, связанных с продукцией KRAFT, просим Вас обращаться в письменном виде по адресу: ООО «Сармат», ул. Днепропетровская, 50 В, г. Ростов-на-Дону, 344093, Россия, либо по электронной почте: [service@lbtd.ru](mailto:service@lbtd.ru).

#### **Настоящая гарантия действительна при следующих условиях:**

Все поля в гарантийном талоне заполнены правильно (имеются дата продажи, печать и подпись продавца, подпись покупателя).

Гарантийное обслуживание осуществляется только при предоставлении неоспоримых доказательств, подтверждающих, что гарантийный срок не истек.

- Изготовитель несет гарантийные обязательства в течение 2-х лет с даты продажи, но не более 3-х лет с даты производства. Срок службы изделия — 5 лет с даты приобретения.**
- Гарантия включает в себя выполнение ремонтных работ и замену неисправных частей.
- Ремонт производится в стационарной мастерской Сервисного Центра при предъявлении полностью и правильно заполненного гарантийного талона.
- Гарантия не включает в себя установку, периодическое техническое обслуживание (чистку, удаление пыли и т.п.).
- Замену Изделия или возврат денег Сервисный Центр не производит.
- Не подлежат гарантийному ремонту Изделия с дефектами, возникшими вследствие:
  - механических, тепловых и иных повреждений, возникших по причине неправильной эксплуатации, небрежного обращения или несчастного случая;
  - неправильной установки или транспортировки;
  - действия третьих лиц или непреодолимой силы;
  - попадания внутрь посторонних предметов, жидкостей, насекомых;
  - повреждений животными;
  - ремонта или внесенных конструктивных изменений, как самостоятельно, так и неуполномоченными лицами;
  - отклонений от Государственных технических стандартов питающих электрических и кабельных сетей;
  - подачи на мощности большей, чем предусмотрено изготовителем;
  - использования изделия в промышленных или коммерческих целях.
- Продавец оставляет за собой право проведения технической экспертизы качества изделия в установленные законодательством сроки.

Продавец гарантирует бесплатное устранение технических неисправностей товара в течение гарантийного срока эксплуатации в случае соблюдения Покупателем вышеперечисленных правил и условий гарантийного обслуживания.

## 11. СВИДЕТЕЛЬСТВО О ПРИЕМКЕ И ПРОДАЖЕ

Стиральная машина автомат KRAFT модель \_\_\_\_\_

Серийный № \_\_\_\_\_

Дата производства « \_\_\_\_\_ » \_\_\_\_\_ г.

Штамп ОТК

Продана \_\_\_\_\_  
наименование и номер магазина

Дата продажи « \_\_\_\_\_ » \_\_\_\_\_ г.

Штамп магазина \_\_\_\_\_  
подпись продавца

Адрес сервисной службы \_\_\_\_\_  
заполняется организацией, продавшей стиральную машину

***Претензий к внешнему виду, комплектации и работе стиральной машины не имею. С гарантийными условиями ознакомлен.***

\_\_\_\_\_  
 Ф.И.О., подпись покупателя



**DEAR BUYER!**

We congratulate you on having bought the device under trade name <sup>TM</sup>KRAFT.

We are sure that our devices will become faithful and reliable assistance in your housekeeping.

Avoid extreme temperature changes. Rapid temperature change (e.g. when the unit is moved from freezing temperature to a warm room) may cause condensation inside the unit and a malfunction when it is switched on. In this case leave the unit at room temperature for at least 8 hours before switching it on.

Before turning on the washing machine, carefully read with this instruction on its use!

## Contents

---

|     |  |    |
|-----|--|----|
| 1.  | Safety notification .....                      | 26 |
| 2.  | Part name .....                                | 27 |
| 3.  | Installation instruction .....                 | 28 |
| 4.  | Notice before washing .....                    | 31 |
| 5.  | Non-fault conditions .....                     | 31 |
| 6.  | Maintenance .....                              | 35 |
| 7.  | Methods of door lock and remove .....          | 36 |
| 8.  | The usage method of the detergent box .....    | 36 |
| 9.  | The introduction of washing programs.....      | 37 |
| 10. | Function introduction of operating panel.....  | 39 |
| 11. | The introduction of function and program ..... | 40 |
| 12. | Non-fault conditions .....                     | 43 |
| 13. | Troubleshooting guide .....                    | 42 |
| 14. | Specification .....                            | 42 |
| 15. | Non-fault conditions .....                     | 43 |

## Safety Notifications (Please Must Follow)

- In order to prevent the harm or damage to the user or the person and property of others, please make sure to follow the safety issues.

### Warnings

- The risk of electric shock.

1. Please use 220V-240V, above 10A with ground wire dedicated socket.
2. When inserting and pulling out the power cord please use the plug, please. Don't use the damaged power cord. When the power cord pin is dirty please wipe clean with dry cloth in time.
3. Do not use the wet hand to insert or pull out the plug.
4. Please pull out the plug when finishing, repairing or cleaning.

- The danger of fire and current leakage

1. Do not allow the washing machine close to the fire, or lighted cigarettes, candles and volatile materials.
2. Please do not sprinkle the water on the control panel of washing machine.
3. Please do not put the washing machine in the place of wet and outside place.
4. Please fix the drain pump and make sure the sewer unobstructed.

- The danger of high temperature

1. When washing in high temperature, the door glass will be heating. Please do not touch the door glass, especially children.
2. When opening the door after high temperature washing, please wait for the temperature cooled down to a safe level and the door will unlocked automatically.

- The danger of getting hurt

1. Please handle the carton box after removing, don't let the children touch or eat.
2. Do not allow the children to operate or climb up to the washing machine.
3. Please close the door after use to avoid the children enter into the drum.

- The danger of injury

1. Do not put any heavy things on the top of the washing machine.
2. If you want to move the machine, please remember ask for help.
3. Please do not ask unprofessional people to repair the machine.

- The danger of damage the cloths

1. Please do not wash the cloths which is waterproof, like Raincoat, feather products, sleeping bags
2. Please wash the cloths which can be washed, if you have any doubt, please following the instructions.

- The danger of explosion



1. Please do not washing the cloths which stained with kerosene, gasoline, thinner, inflammable goods.
2. Please do not washing when gas leakage.

- When pull out the plug, the lock can be

unlock even if there is lot of water inside. So please check the water level inside before unlock the door in order to avoid the unnecessary loss.

## Part name

### Attachment specification

| user manual   | water supply hose   | wrench  |
|---|---|---|
|  |  |  |

## Part name

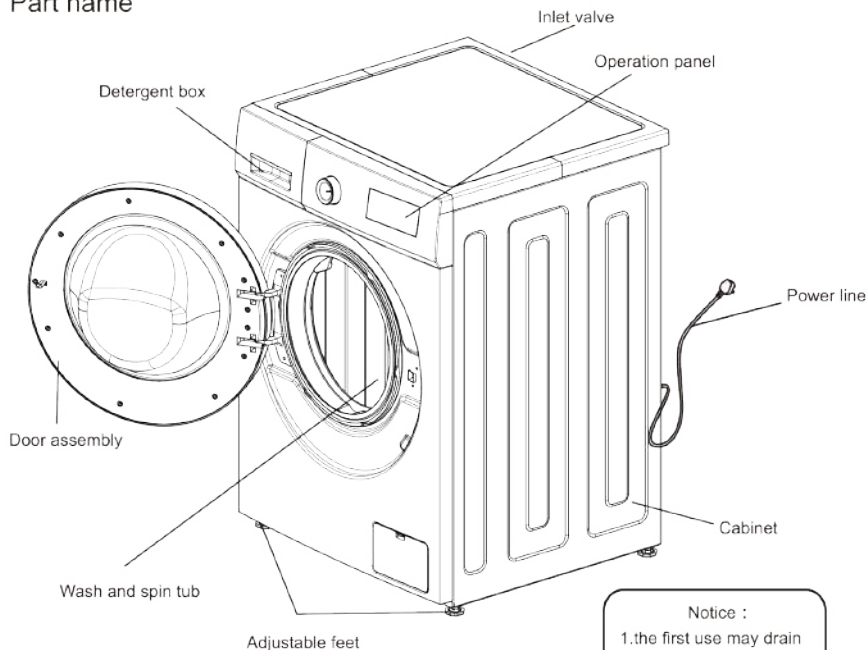

The above picture is just for reference, the detailed information should be based on the real product !

**Notice :**

1. the first use may drain some water out. It's residual water after performance test, belong to the normal phenomenon.
2. After each use, please pull the plug and turn off the faucet to prevent accidental flood or fire.

## Installation instruction

- Make sure the temperature of the places where the washer is installed or placed above 0°C or put it outside.
- Place the washer correctly according to management standards and regulations.
- Keep the base of washer ventilated when it is placed on the ground with carpet.
- There are too much pests in villages. Please keep the surroundings clean because any damages caused by cockroaches or other pests don't belong to warranty.

### Transportation bolt

Washers are installed with transport bolt to prevent internal damage in transit.

### Dismantle the transportation bolt

1. In order to prevent internal damage in transit, 4 bolts are installed. Before using the washer, dismantle the bolt. (see chart 1 )
- If the bolts are not dismantled, violent vibration, noise and trouble will be caused.
2. Use the attached wrench to loosen the 4 bolts. (see chart 2)
3. Twist the bolt rubber slightly and then pull out the bolts, keep the bolts and wrench as standby. (see chart 3)
- The bolts should be remounted no matter when to transport the washer.
4. Use attached stopples to seal the screw holes. (see chart 4)

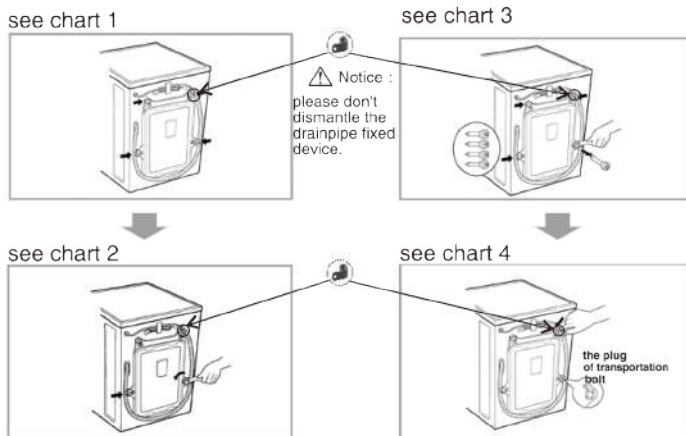

## Requires for positions

Horizontal adjustment:

- The slant angle should be less than 1 degree.

Power outlet

- The distance between any side of washer and power outlet should be within 1.5 meters.
- Don't use too many electrical appliances in one outlet.

Environment cleaning

- It's necessary to clean the wall, door and ground.
- Install the washer on a hard and steady ground with floor drain rather than soft blanket or wooden floor.
- Don't put dirty clothes or some other goods on a washer's head cover, otherwise it may impact the normal operation.

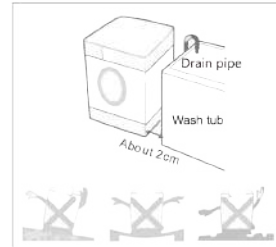

## ⚠ Notice

### Power connection

1. Don't use the wiring board or something like that.
  2. If the power lines are damaged, please contact professionals to repair.
  3. After the use of washer, pull the plug and turn the tap off.
  4. Connect the washer with grounded outlet to correspond to the wiring principles.
  5. Place the washer in which is easy to connect the outlet.
- Contact the maintenance center and ask professionals to repair the washer. Laypeople may cause damages and troubles on the washer.
  - Don't put the washer in the place where the temperature is below zero. The pipes will be frozen and break. Moreover, the temperature below zero will damage the programming controller.
  - If move the washer in an environment whose temperature is below zero, please keep the washer at room temperature for a few hours before starting it.

### Grounding introduction

- A washer must have the grounding devices. If a trouble happens, the device can reduce the risk of electrical shock. The device is equipped with a cable (including a wire and a grounded plug). The grounded plug must be inserted in an appropriate outlet. If you want to know if the washer is grounded correctly, please contact with professional maintenance staff. If the plug can't match with the outlet, please don't change the plug by yourself.
- Once your washer smokes or emits an odor, please cur the power and contact with professional maintenance staff.

- The degree of pollution (serious, moderate, slight) classify clothes and wash according to the degree.
- color (white, light color, deep color) classify them and wash.
- velveteen (easy to fall off, easy to be adhered) classify the white and the deep color.

### 3. Notes

- When put big and small clothes together, put the big first and they have to be less than half of total clothes. Please don't wash single cloth because it may cause the trouble of imbalance. Please add one or two similar clothes.
- Small clothes like silk stockings and handkerchiefs should be put into mesh bags to wash. Before washing the bra with steel rings, please take the rings off. If it is inconvenient to do this, please put them into mesh bags to prevent the bra slipping into the gap between internal and external tubs.
- Check all pockets and make sure nothing in them. Nails, hairpin, match, pen, coin and key will damage your washer and clothes.
- Zip up all clothes, fix the button and hook and tie the loose belt, make sure that other clothes cannot be damaged by them.
- Firstly use the water with a little detergent to wash the parts with too many stains, such as collar and cuffs, which can make the clothes cleaner.
- Check the door seals and make sure nothing on them.
- Make sure there is nothing in the tub before washing.
- To make sure there is cloth caught in the door sealing ring, in order to avoid the cloths and door seal ring from damaging.

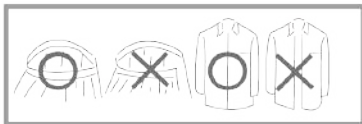

## Varieties of Functions

| Function                  | Description     |  |
|---------------------------|-----------------|--|
| Child lock                | Statement       | In order to avoid child misplay  |
|                           | Setup to remove | During operation, Press Delay for more than 3 seconds, please unplug and or Press Delay to remove Child Lock                                 |
| Intellectual lock-remove  | Statement       | When operation is over, if water insie is higher, the Drain water pump is be on to drain to the open lock water level and stop.              |
| compensation of power-off | Statement       | when power is connected after power off, the time point will continue from the previous stop time point.                                     |
| Door self-lock            | Statement       | After selecting procedure, the door locked automatically, 2 minutes after operation over, lock removed.                                      |
| Clearance of the drum     | Statement       | To remove wasted and germ, please sterilize to clean the drum.   |
|                           | Setup to remove | Press Speed+Temp. for more than 3 seconds to select tub clean.   |
| Delay                     | Statement       | Press DELAY to select time of washing, Display screen shows 24 hours level, one hour/one level. press it for long time, time shows circular. |

## Notice before Washing

### 1.Washing guide identification

- Please check cloths washing guide identification,which shows cloths texture and washing method.

### 2.Classification washing

- Please wash cloth of the same texture, different texture, different water temperature, speed and washing procedure, please split deep colored cloths from white cloths.Split dyed cloths from cotton,otherwise the white cloths would be discolored.If possible, please do not wash high contaminated cloths with clean ones together.



**Washers should be connected with water inlet. Please use attached new plumbing rather than the old.**

**In order to ensure the quality, water injection tests are carried out before the washer leaves factory, so there may be water inside the internal tub, door seals and door panel, which are normal.**

## Water inlet connection

1. The pressure of supply water should be between 30kPa and 1000kPa.
2. Don't abrade the screw thread when connect the inlet pipes with valves.
3. Please install dropping equipment if the pressure of supply water surpasses 1000kPa.

- Two seals are supplied in the connectors of both ends of the pipe to prevent water leaking.
- Turn on the tap and check if the connectors leak.
- Check the pipes regularly. Please change them if necessary.
- Make sure the pipes don't be damaged or twine with each other.

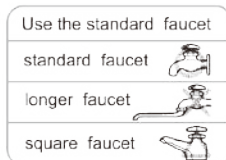

## The connection of inlet pipes and taps

- 1** Check the rubber seals on both sides of the hose.  
Insert a rubber seal into the threaded fittings on each hose to prevent leaking.

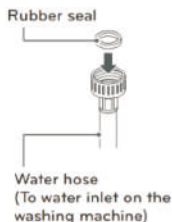

- 2** Connect the water supply hoses to the water faucets tightly by hand and then tighten another 2/3 turn with pliers.  
- Connect the blue hose to water faucet.



**WARNING**  
• Do not overtighten. Damage to the coupling can result.

- 3** After connecting inlet hose to water faucets, turn on the water faucets to flush out foreign substances (dirt, sand or sawdust) in the water lines. Let water drain into a bucket, and check the water temperature.



- 4** Connect the hoses to the water inlet tightly by hand and then tighten another 2/3 turn with pliers.



**WARNING**  
• Do not overtighten the hoses. Overtightening can damage the valves resulting in leaking and property damage.

- 5** Check for leaks by turning on the faucets. If water leaks, check steps 1 to 4 again.



- Such washing machine is designed for home appliances, please do not install it on ship, traveling truck or plane.
- Please turn off the stopcock if long time out of use.  
( e.g vacation)
- Please remove plug and cancel door lock function to avoid child locking himself/herself inside.
- Packing materials(e.g film, foam) could harm child's safety and cause asphyxia! Attention: MAKE ALL PACKING MATERIEALS OUT OF CHILD REACH.

### Install drain-pipe

- Please fix the drain-pipe by a lifting rope.
- For the sake of lightening damage or ground leakage, please place the drain-pipe correctly.
- In order to avoid siphon, the height of drain-pipe should be between (0.85m-1.25m), moreover, the terminal of drain-pipe should not be placed in water.
- If the drain-pipe is too long, please do not force to insert it into washing machine, which would cause abnormal noises.  
(Please check sketch map next page)

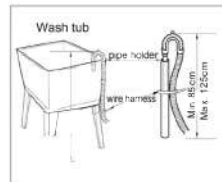
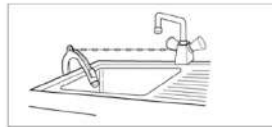

the instruction of installation of pipe

### Horizontal Adjustment

- To avoid noise and vibrate by adjusting washing machine level. place it at the room corner preferably.
- If ground not level, please adjust alignment pins.( Do not put wood pieces or something like), please make sure four alignment pins touch ground tightly, and machine level completely.



**The Clearance of Universal coupling ( Suggest:Once/ half year)**

- If waste accumulated, it will influence water inlet speed.

- 1.Take off the soft pipe from connecting part side.
- 2.Take off the screwing device according to the arrow showed.
- 3.Wash the inside of the screwing device.
- 4.Install the cleaned crewing device with the inlet soft pipe.



**The clearance of inlet water valve ( Suggest:Once/ half year)**

- 1.Take off the soft pipe from washing machine side.
- 2.Take off the filter net from water valve.
- 3.Clean the filter net with tooth-brash.
- 4.Install the soft inlet pipe.



**Maintenance**

**When washing machine is frozen**

- 1.Cover stopcock and connecting part with hot towel.
- 2.Take off the inlet pipe, and put it into 50 degree water.
- 3.Pour into the drum about 2-3L of 50 degree water.
- 4.Connect inlet pipe, turn on the stopcock and start the washing machine, please check whether inlet and outlet is normal.

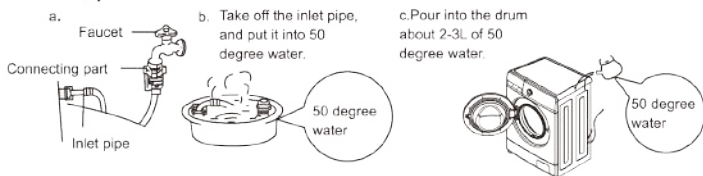

**The Clearance of dewatering-pump filter( Suggest: once/month)**

- 1.Press fastener on the pump after dewtering and power off, open the lid of water-pump filter.(Attention: if hot water inside, please go ahead after it be cold.)
- 2.Take off the filter anti-anticlockwise.
- 3.Wash the filter.
- 4.Direct at pump and insert the filter, tighten it clockwise and tighten the lid. Attention: a. Please tighten the filter well to avoid leak. b. Please do not clean during operation.

**The Drum Clearance (Suggest once/month)**

After using for a period, some dirt maybe exist. You can clean the inside and outside of drum by operating the drum procedure.

Attention: please do not put cloths and detergent when clearing the drum.

## Maintenance

- Please maintenance washing machine to extend service life.
- Before maintenance, please unplug.

### Body of washing machine

After washing, please clean it with soft cloth. If much contamination, please use appropriate detergent or soap.

- Do not watering directly.
- Do not use putty-powder, diluent, gasoline, alcohol to clean machine body.

### Door Gasket Ring

After washing, please remove contamination, wastepaper and so on, if foreign matter exists, please remove.

### The Clearance of Detergent Box

Please clean the detergent box regularly. Pull it out and wash with clean water, then insert back.

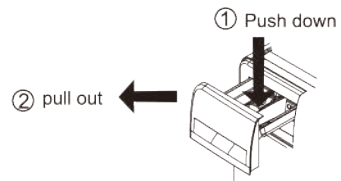

- Adjust adjustable feet

Adjust the adjustable feet to make sure the washing machine in balance, which can be placed on the ground steadily. After settling, screw the locknut to guarantee. Do not place the washing machine in the platform, which is higher than the ground, in order to prevent the machine from falling down because of other accidents.

- The diagonal check

Applying force downward on the diagonal of the washing machine, washing machine should not shake. (both diagonal need to check, if the washing machine shake, must readjust adjustable foot.)

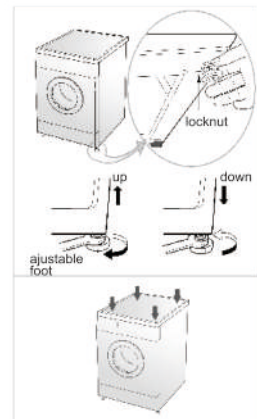

## Methods of Door Lock and Remove

### DOOR LOCK

- After operating, the door will be locked automatically and "DOOR LOCK" light/picture on the panel is lighting.

### Remove Door Lock

- When "DOOR LOCK" light/picture is lighting, press "Start/Pause", WASHING/DRAINING drum stop operating. Please wait for about 2 minutes, door lock will be removed automatically.
- Foam overflowing if open the door during operating, please catch foam with towel.
- If temperature is too high, the door can not be opened during operating.
- If water level is too high, the door can not be open during operating.

## The Usage Method of the Detergent Box

The diagram shows a top-loading washing machine with its detergent drawer open. Four callout boxes provide instructions for different detergent types:

- Synthetic Detergent Powder** (Icon: two bars):
  - Please dissolve detergent (e.g soap pieces) before putting into detergent box.
- Liquid detergent. Bleach** (Icon: two bars):
  - Please use detergent with less foam.
  - Please use two times water to dilute the concentrated type detergent before putting into detergent box.
- Softener** (Icon: flower):
  - Please put softener before washing, which will pour into drum automatically when last potch happening.
  - When using concentrated type softener, please dilute it with appropriate water.
  - Do not exceed MAX mark.
- Prewashing Detergent** (Icon: downward arrow):
  - Please put moderate detergent after selecting Pre-washing function if cloths is too dirty.

General instructions for detergent use:

- Use special detergent.
- Do not use too much detergent which will cause too much foam and affect washing quality or will cause malfunction.
- Select detergent according to cloths variety, color, water temperature and contamination level.
- Please use moderate detergent to get washing effect and protect environment.

- When the washer is operating, after setting the child-lock, all buttons cannot work except the power button; once the child-lock is set, when the washer finishes all programs, press the power button to cut the power and the child-lock can't relieve by itself, when the washer operates again, press "Delay" for more than three seconds to relieve the child-lock.
- When the child-lock is working, if you want to change the washing program, please relieve child-lock first and restart the machine to choose new washing program; if you want to change the temperature or the speed, please relieve child-lock first, then press the Start/Pause button, and change the temperature and speed at last.

### The introduction of washing programs

| Program     | Temperature, °C       | Rinse (times) | Time (m) | Spin (rpm)              | KF-LX6102SW  | KF-LX7102SW |
|-------------|-----------------------|---------------|----------|-------------------------|--------------|-------------|
|             |                       |               |          |                         | Max load, kg |             |
| Cotton      | cold (20, 40, 60, 90) | 2             | 88       | 800 (0, 400, 600, 1000) | ≤ 6          | ≤ 7         |
| Eco         | 20 (cold, 40, 60)     | 2             | 69       | 1000 (0, 400, 600, 800) | ≤ 2          | ≤ 2,5       |
| Sport       | 20 (cold, 40)         | 2             | 79       | 800 (0, 400, 600)       | ≤ 4          | ≤ 5         |
| Underwear   | 40 (cold, 20)         | 2             | 71       | 800 (0, 400, 600)       | ≤ 3          | ≤ 3,5       |
| Wool        | cold (20, 40)         | 2             | 56       | 600 (0, 400, 800)       | ≤ 2          | ≤ 2,5       |
| Duvet       | 60 (cold, 20, 40, 90) | 2             | 119      | 1000 (0, 400, 600, 800) | bed sheet    | bed sheet   |
| Mix         | cold (20, 40)         | 2             | 66       | 800 (0, 400, 600)       | ≤ 4          | ≤ 5         |
| Sinthetic   | 40 (cold, 20, 60)     | 2             | 14       | 800 (400, 600, 1000)    | ≤ 3          | ≤ 3,5       |
| Baby care   | 60 (40, 90)           | 3             | 107      | 800 (0, 400, 600)       | ≤ 3          | ≤ 3,5       |
| Quick15'    | cold (20, 40)         | 2             | 15       | 600 (0, 400, 800)       | ≤ 2          | ≤ 2,5       |
| Rinse +Spin | -                     | 2             | 34       | 800 (0, 400, 600, 1000) | ≤ 6          | ≤ 7         |
| Spin        | -                     | -             | 14       | 800 (400, 600, 1000)    | ≤ 6          | ≤ 7         |

Remarks:

- 1.The time consumption will be changed according to the water pressure, cloths variety, quantity, water temperature.
- 2.The difference between displayed on screen and actual time consumption will happen.
- 3.If speed is too lower, poor washing effect will happen, please add more rinse time.
- 4.Different parameters, different models.
- 5.When self-designed default procedure is energy procedure, the washing time will be increased automatically.

### The introduction for Spin program

1. preparation for washing
  - Open the door, put clothes in and closes the door.
2. Press the On/Off button, connect the power.
3. Rotate the program button and choose the “Spin”
  - Pressing “Speed” button can adjust the speed.
4. Press the Start/Pause button
  - Begin to drain away water and spin.
5. When all operations finished, the buzzer emits a noise.

- Before spinning, please make sure there are no nails, keys or other foreign matters in the tub to avoid unnecessary loss.
- During the process of spinning, the actual spinning speed may be inconsistent with the program speed, which is because the washer adjust the speed according to the balance between clothes.
- There may be rhythmic drone during spinning, which is the normal voice of drain bump rather than the machine fault.

### The introduction of Tub Clean function

1. Preparation for washing
  - Please make sure nothing in the tub before cleaning.
  - Open the distribution box, add the liquid bleach in the main box.
  - Don't add detergent or laundry detergent to prevent causing too much foam.
  - Close the distribution box.
  - Please make sure the inlet pipes connected well and the tap turned on.
2. Press the On/Off button, connect the power.
3. Press the “Speed” and “Temp.” button for more than three seconds at the same time, which can choose the tub cleaning program.
4. Press the Start/Pause button.
  - The programs begin to operate after the door locked.
5. When all operations finished, the buzzer emits a noise.

- After finish the program, dry the inside part of the machine to prevent the door from distorting.
- If there are children at home, please don't open the door for too much time.

### The introduction of Child Lock function

- Prevent children from using the washer.
- Set the solving method: when the washer is operating, press the “Delay” for more than three seconds and the child-lock works; then pressing “Delay” for more than three seconds can relieve child-lock.



## Function Introduction of Operating Panel

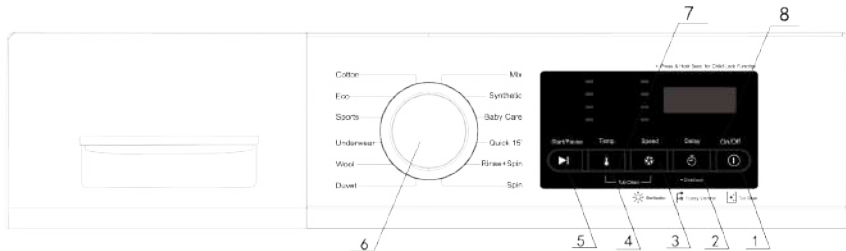

Image shown here is indicative only. Actual product you receive may differ.

### 1. On/Off Button

- Turn on or turn off power.
- When procedure finish, press On/Off to cut off power.

### 2. Delay Button

- Delay Time
- Delay time refers to the period from appoint to start.

### 3. Speed Button

- Select the Speed according to the capacity and variety of cloths.
- Different procedure, different speed select range, but the speed of drum clearance no choice.

### 4. Temp. Button

- Select water temperature according to the variety and contamination degree.
- Different procedure, different water temperature range, some no choice.

### 5. Start/Pause Button

- Press it to start operating
- Press it to pause during operation, press again to continue.

### 6. Program Button

- Select program according to variety and contamination of cloths.

### 7. Tub Clean

- For the sake of clearing the scouring remained, and completing sterilization&disinfection
- Press Speed+Temp. for more than 3 seconds to start tub clean program.

### 8. Child-Lock Button

- Press it to guard against child operating.
- Child-Lock operating, other buttons unavailable except On/Off.
- Press Delay for more than 3 second to ON/OFF Child-Lock function.

## The introduction of function and program

### Usage of routine clothes

#### 1.Preparations

- Open the door put clothes in and closes the door.
- Pull out the detergent box, add detergent and close the box.
- Connect the inlet pipes and make sure the tap turned on.

#### 2.Press the On/Off button

#### 3.The programs can be selected according to requirements.

- Cotton---Eco---Sports---Underwear---Wool---Duvet  
Spin---Rinse+Spin---Quick 15'---Baby Care---Synthetic---Mix

#### 4.Press Start/Pause button and begin to wash

#### 5.When all operations finished, the buzzer emits a noise.

- Screen shows END, and buzzer rings.
- Open the door to get cloths out.
- Unplug and turn off the stopcock.

### The usage of self-compiled program

Use this when need to set up the temperature, times of rinse and the revolution of spin.

#### 1.Prepare to wash

- Open the door, put clothes in and close the door.
- Pull out the detergent box, add detergent and close the box.
- Connect the inlet pipes and make sure the tap turned on.

#### 2.Press the On/Off button, connect the power.

#### 3.The programs can be selected according to requirements.

#### 4.Press Temp./Speed/Delay to setup water temperature, dewatering speed and appoint time.

#### 5. Press the Start/Pause button to start washing.

#### 6.When all operations finished, the buzzer emits a noise.

- Screen shows END and buzzer rings.
- Get cloths out .
- Unplug and turn off the stopcock.

### The introduction of Wool program

This function is set for woolen and fibrous clothes. Please confirm the washing icon in clothes before washing them.

#### 1.Preparation for washing

- Open the door, put clothes in and closes the door.
- Pull out the detergent box, add detergent and close the box.
- Connect the inlet pipes and make sure the tap turned on.

#### 2.Press the On/Off button, connect the power.



3. Rotate the program button and choose the “Wool”

- Please choose appropriate temperature and rotate speed according to requirements.

4. Press the Start/Pause button and begin to wash.

5. When all operations finished, the buzzer emits a noise.

- Washing capacity should be less than 2 kg.
- When finish all programs, please take out all clothes quickly to prevent them from distorting.
- The washing can't be ordered.
- In order to prevent clothes from damaging, the water temperature should be less than 40°C.
- Please separate white or bright color clothes from dark clothes.
- Use the detergent specially for woolen clothes to prevent damaging them.

### The introduction for ECO program

Wash the clothes lightly polluted can save time and energy.

1. Preparation for washing

- Open the door, put clothes in and closes the door.
- Pull out the detergent box, add detergent and close the box.
- Connect the inlet pipes and make sure the tap turned on.

2. Press the On/Off button, connect the power.

3. Rotate the program button and choose the “ECO”

- Please choose appropriate temperature and rotate speed according to requirements.

4. Press the Start/Pause button and begin to wash.

5. When all operations finished, the buzzer emits a noise.

- When the washer is working, if you want to change its setting, please press the Start/Pause button to stop running temporarily and then choose the program you need.

### The introduction for Baby Care program

This function can use high temperature to sterilize and remove the mites.

1. preparation for washing

- Open the door, put clothes in and closes the door.
- Pull out the detergent box, add detergent and close the box.
- Connect the inlet pipes and make sure the tap turned on.

2. Press the On/Off button, connect the power.

3. Rotate the program button and choose the “Baby Care”

- Please choose appropriate temperature and speed according to requirements.

4. Press the Start/Pause button and begin to wash.

5. When all operations finished, the buzzer emits a noise.

## Troubleshooting guide

| Phenomenon  | check points  | solutions   |
|---|---|---|
| Washer can't start  | <ul style="list-style-type: none"> <li>● Check if press the power button or start/pause button?</li> <li>● Is the plug pulling out?</li> <li>● Is there a power failure?</li> <li>● Check if cut the leakage protector?</li> </ul>                | Press the power button or start/pause button.<br>Connect the plug.<br>Please wait.<br>Open the leakage protector.   |
| Spinning screen shows "UE"                                  | <ul style="list-style-type: none"> <li>● Check if disassemble the carriage bolt?</li> <li>● Is the machine placed steadily?</li> <li>● Are the clothes too small or light?</li> <li>● Are the locknuts on under the feet tightened up?</li> </ul> | Disassemble the carriage bolt.<br>Place the machine on a steady ground.<br>Add more clothes.<br>Tighten up the locknuts.  |
| Water inflow screen shows "IE"                              | <ul style="list-style-type: none"> <li>● Check if turn the tap off?</li> <li>● Is the water supply cut off or the water pressure too low?</li> <li>● Are the water inlet pipes frozen?</li> <li>● Are the filters blocked?</li> </ul>             | Open the stopcock.<br>Please wait.<br>Use hot water to unfreeze the pipes.<br>Take out the filters and clean them.  |
| Water outflow screen shows "OE"                             | <ul style="list-style-type: none"> <li>● Are the outlet pipes placed too highly?</li> <li>● Are the outlet pipes frozen?</li> <li>● Are the outlet pipes blocked?</li> <li>● Are the floor drain blocked?</li> </ul>                              | Please put away the outlet pipes and make sure the height within 1M.<br>Use hot water to unfreeze the pipes.<br>Take out the foreign matter and dredge the pipes.<br>Clean the floor drain. |
| Door trouble screen shows "DE"                              | <ul style="list-style-type: none"> <li>● Make sure if start the washer without closing the door well.</li> </ul>  | Make sure the door truly closed   |
| No heating screen shows "EE"                                | Please pull the plug and entrust the after-sales service  |   |
| Continuous water inflow screen shows "FE"                   | Close the stopcock, pull the plug and entrust the after-sales service.  |   |
| The screen shows "LE" or "CE" when wash tub doesn't rotate. | Close the stopcock, pull the plug and entrust the after-sales service.  |   |
| Too much foam   | <ul style="list-style-type: none"> <li>● Check if add too much detergent?</li> <li>● If use the low bubble detergent which is especially for front loading washing machine?</li> </ul>  | Add reasonable amount of detergent.<br>Use the detergent correctly.   |

### Non-fault conditions

|  |  |
|--|--|
| <p>The door can't open.</p>                                    | <ul style="list-style-type: none"> <li>● The program is running.</li> <li>● There are clothes between the door and door seals.</li> </ul>  |
| <p>There is an odor.</p>                                       | <ul style="list-style-type: none"> <li>● There may be a smell of rubber because some components are made up of rubber.</li> </ul>  |
| <p>There is too little water when wash and rinse.</p>          | <ul style="list-style-type: none"> <li>● Roller washing machine just needs a little water when operating.</li> </ul>   |
| <p>No water inflowing.</p>                                     | <ul style="list-style-type: none"> <li>● Is the tap turned on?</li> <li>● Is the inlet pipe frozen?</li> <li>● Are the filters blocked?</li> </ul>   |
| <p>Water inflows halfway</p>                                   | <ul style="list-style-type: none"> <li>● If the water level declines, the washer will supply water automatically.</li> </ul>   |
| <p>Water outflows when washing.</p>                            | <ul style="list-style-type: none"> <li>● Check if add the detergent with too much bubbles.</li> </ul>  |
| <p>Remaining time changes</p>                                  | <ul style="list-style-type: none"> <li>● If clothes are off center when spin, spinning time will extend to correct the deviation.</li> </ul>   |
| <p>There is abnormal noise when spin.</p>                      | <ul style="list-style-type: none"> <li>● Check if the power line touches with cabinet.</li> <li>● Have the transport bolts been dismantled?</li> <li>● Are there some hairpins or coins in the roller?</li> </ul>                    |
| <p>The washer can't work after the failure of electricity.</p> | <ul style="list-style-type: none"> <li>● The washer will stop working after the failure of electricity. When the power is restored, it still can't continue to work. Please press the power button and reset the program.</li> </ul> |

| Model                               | KF-LX6102SW                  | KF-LX7102SW                  |
|-------------------------------------|------------------------------|------------------------------|
| Color                               | white                        | white                        |
| Max Wash Capacity(kg)               | 6                            | 7                            |
| Intelligent Washing System          | yes                          | yes                          |
| Auto Balance                        | yes                          | yes                          |
| Foam sensing & removal              | yes                          | yes                          |
| Variable Spin speed                 | 1000/800/600/400/<br>No spin | 1000/800/600/400/<br>No spin |
| Variable Temperature(°C)            | Cold/20/40/60/90             | Cold/20/40/60/90             |
| Auto Restart                        | yes                          | yes                          |
| Motor type                          | Universal Motor              | Universal Motor              |
| Display                             | LED                          | LED                          |
| Door size( out door frame diameter) | 472mm                        | 472mm                        |
| Door Opening Angle(°)               | 150°                         | 150°                         |
| Performance                         |                              |                              |
| Operation voltage                   | AC 220-240V                  | AC 220-240V                  |
| Rated Frequency                     | 50Hz                         | 50Hz                         |
| Rated Heating Input power           | 1500W                        | 1500W                        |
| Max.Input Power                     | 1750W                        | 1850W                        |
| Rated Washing Input power           | 250W                         | 250W                         |
| Spinning Input power                | 300W                         | 300W                         |
| Water consumption (L/Cycle)         | 48                           | 50                           |
| Water Consumption (L/Annual)        | 10560                        | 10860                        |
| Energy Consumption (kWh/Annual)     | 170                          | 180                          |
| Energy Efficiency Class             | A++                          | A++                          |
| Spin Performance                    | C                            | C                            |
| Noise level -Wash/Spin              | 60 /74 dBA                   | 60 /74 dBA                   |
| Programs (course)                   |                              |                              |
|                                     | 12 course                    |                              |
| Baby Care                           | yes                          | yes                          |
| Cotton                              | yes                          | yes                          |
| Eco                                 | yes                          | yes                          |
| Synthetic(Easy care)                | yes                          | yes                          |
| Mix                                 | yes                          | yes                          |
| Sports wear                         | yes                          | yes                          |
| Wool/Hand Wash                      | yes                          | yes                          |
| Quick15                             | yes                          | yes                          |
| Duvet (Bulky)                       | yes                          | yes                          |
| Rinse+Spin                          | yes                          | yes                          |

|                                |                |                |
|--------------------------------|----------------|----------------|
| Spin                           | yes            | yes            |
| Underwear                      | yes            | yes            |
| <b>Additional Options</b>      |                |                |
| Pre Delay/Time Delay           | yes            | yes            |
| Tub Clean                      | yes            | yes            |
| Spin Only                      | yes            | yes            |
| No Spin                        | yes            | yes            |
| Child-Lock                     | yes            | yes            |
| <b>Display</b>                 |                |                |
| Time Delay                     | 3-24 hrs       | 3-24 hrs       |
| Running Time indicator         | yes            | yes            |
| Start/Pause Indication         | yes            | yes            |
| Door Lock Indication           | yes            | yes            |
| Error Message Indication       | yes            | yes            |
| Error Message Alarm            | yes            | yes            |
| <b>Dimension</b>               |                |                |
| Dimension (W*D*H)              | 595x440x850 mm | 595x440x850 mm |
| Dimension with packing (W*D*H) | 657x490x885 mm | 657x490x885 mm |
| Weight                         | 52             | 52             |
| Weight with packing            | 55             | 55             |

## NOTES ON DISPOSAL

---



This marking indicates that this product should not be disposed with other household wastes throughout the EU. To prevent possible harm to the environment or human health from uncontrolled waste disposal, recycle it responsibly to promote the sustainable reuse of material resources. To return your used device, please use the collection systems or contact the retailer where the product was purchased. They return and can take this product for environmental safe recycling.

\*Изготовитель оставляет за собой право вносить изменения конструкций, технических характеристик, внешнего вида, комплектации товара, не ухудшающие его потребительских качеств, без предварительного уведомления потребителя.

\*The manufacturer reserves the right to change designs, specifications, appearance, configuration of the product without impairing its consumer qualities, without prior notice to the customer.

**Manufacturer:**

NANJING CHUANGWEI HOUSEHOLD  
ELECTRONIC APPLIANCES LIMITED  
Address: Skyworth Industrial park, No.96  
Binhuai Road, Lishui, Nanjing, China, 211200

**Importer:**

SARMAT LLC.  
Address: No. 50 V, Dnepropetrovskaya Str.,  
apt. 2, Rostov-on-Don, PC 344093, Russia.  
Tel.: 8-800-200-79-97

**Made in China****Изготовитель:**

Нанжинг Чуангвей Хаузхолд Электроник  
Эплайнсис Лимитед  
Адрес: Скайвоф Индастриал парк, №96  
Бинхуай Род, Лишуи, Нанжинг, 211200,  
Китай

**Импортер:**

ООО «Сармат»  
Адрес: ул. Днепропетровская, 50 В,  
офис 2, г. Ростов-на-Дону, 344093, Россия.  
Тел.: 8-800-200-79-97

**Сделано в Китае**



[WWW.KRAFTLTD.COM](http://WWW.KRAFTLTD.COM)

Телефон службы поддержки клиентов  
Phone customer service  
8-800-200-79-97

**EAC**

