



Russell Hobbs



GB

DE

FR

NL

IT

ES

PT

DK

SE

NO

FI

RU

CZ

SK

PL

HR

SI

GR

HU

TR

RO

BG

AE

24430-56

 www.russellhobbs.com

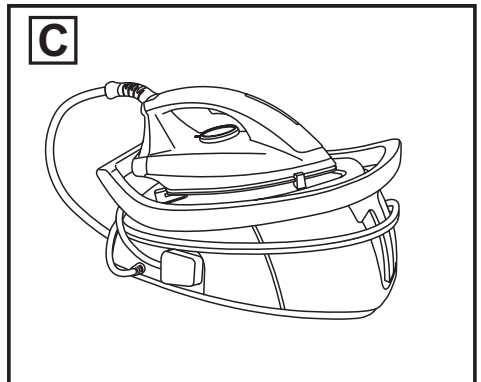
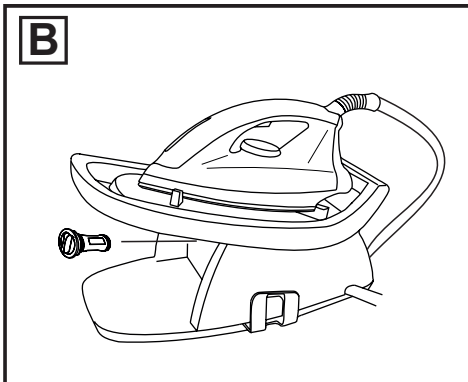
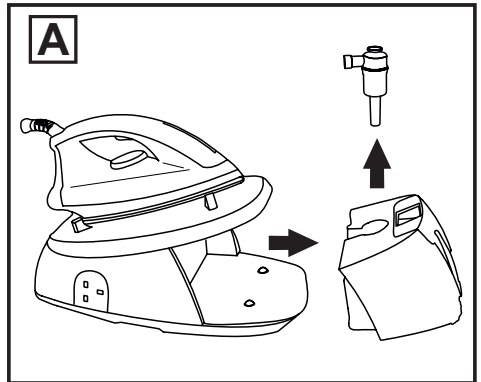
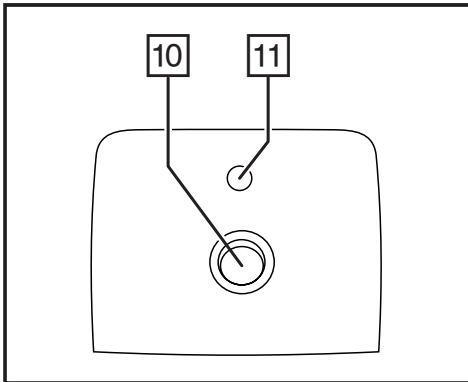
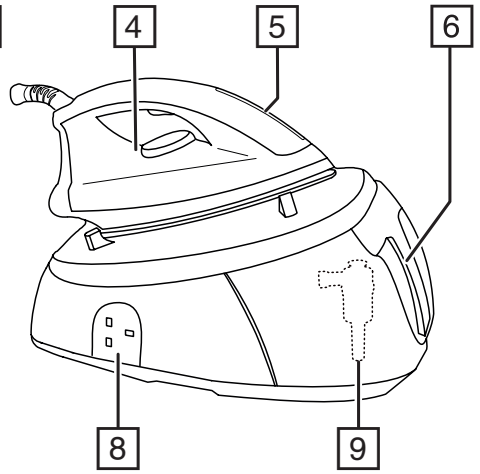
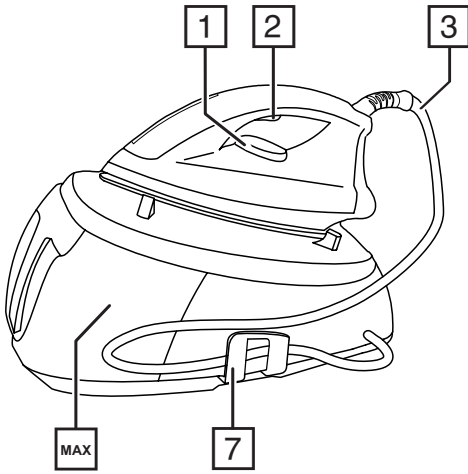

IMPORTANT SAFEGUARDS

Follow basic safety precautions, including:

This appliance can be used by children aged from 8 years and above and persons with reduced physical, sensory or mental capabilities or lack of experience and knowledge if they have been supervised/instructed and understand the hazards involved. Children shall not play with the appliance. Cleaning and user maintenance shall not be done by children unless they are older than 8 and supervised. Keep the iron and cable out of reach of children under 8 years.

Sit the base unit on a stable, level, heat-resistant surface, preferably a purpose-built "steam generator" type ironing board.

Rest the iron only on the base unit.

Don't leave the iron unattended while plugged in or standing on the ironing board. It could be knocked over.

Don't use the iron if it's dropped, damaged, malfunctions or leaks.

If the cable is damaged, return the iron, to avoid hazard.

 The surfaces of the appliance will get hot.

 Don't put the iron in liquid, don't use it in a bathroom, near water, or outdoors.

- Route the cable so it doesn't overhang, and can't be tripped over or caught.
- Don't iron clothing while it's being worn – you'll burn or scald the wearer.
- Don't touch the soleplate, and keep away from the steam coming from it.
- Don't use the iron in the vicinity of children.
- Don't sit the base unit on a soft, carpeted, or upholstered surface, as this may block the vents underneath the base unit.
- Keep the cables and steam pipe away from hot parts.
- Don't use the iron for any purpose other than those described in these instructions.
- Take care not to scratch the soleplate – avoid buttons, zips, etc.
- The iron has a protective thermal fuse, which will blow if it overheats. If this happens, the iron will stop working, and must be returned for repair.

HOUSEHOLD USE ONLY

DIAGRAMS

- | | |
|------------------------|--|
| 1. Temperature control | 7. Steam pipe clip |
| 2. Steam button | 8. Plug storage |
| 3. Steam pipe | 9. Anti scale cartridge (inside reservoir) |
| 4. Mark | 10. On/off switch |
| 5. Thermostat light | 11. Warning light/reset button |
| 6. Reservoir | |

BEFORE FIRST USE

- Remove any labels, stickers or packaging from the iron and soleplate.
 - Before using the iron for the first time, or if it's not been used for a long time, iron a scrap piece of cotton (an old towel is ideal) to remove any accumulated residues.
 - Don't worry if the iron smokes a bit at first, it will soon stop as the manufacturing residues evaporate.
-

FILLING/REFILLING

You may use the iron with tap-water, but if you live in a hard water area, you should use distilled water (not chemically descaled or softened water).

If you buy distilled water, check that it's suitable for use in irons.

1. Remove the reservoir by pulling it away from the body of the steam generator using the grip on the front of the reservoir .
 2. Fill the reservoir to the **max** mark. Do not exceed the **max** mark.
 3. Refit the reservoir into the base unit.
-





PRELIMINARY SETTINGS

1. Put the iron on top of the base unit.
 2. Put the plug into the power socket (switch the socket on, if it's switchable).
 3. Turn the unit on by setting the on/off button to **I**.
 4. Turn the temperature control to bring the setting you require next to the mark. The thermostat light will flash until the iron has reached its desired temperature. Once the temperature has been reached the light will remain on.
-

TEMPERATURE SELECTION GUIDE

1. Check for textile care symbols (.
2. Iron fabrics needing low temperatures first, then those that need medium temperatures , and finish with those needing high temperatures (or max).
3. Turn the temperature control to bring the setting you require next to the mark.

If the instructions on the fabric label differ from this guide, follow the instructions on the label.

Label marking	Dot setting
 cool – nylon, acrylics, polyester	•
 warm – wool, polyester mixtures	••
 hot – cotton, linen	•••/max
 do not iron	

When the soleplate reaches operating temperature, the thermostat light will stay permanently on.

STEAM IRONING

1. If you intend to use steam, the temperature setting must be at  or higher.
2. Squeeze the steam button to produce steam, release it to stop.

NOTE: When you first start your steam station and pull the trigger for steam ironing, there will be a delay as your steam station pumps water from the reservoir to prime the system. This is normal and may take 20-30 seconds. This will also happen after refilling the reservoir.

DRY IRONING

You can dry iron by just not pressing the steam button, but if you want to make sure you don't press it accidentally, then you should iron with an empty reservoir. You can do your dry ironing first, then switch off, fill the reservoir and do your steam ironing.

VERTICAL STEAMING

Remove wrinkles from hanging clothes, hanging curtains, and furnishing fabrics.

- Check that there's adequate ventilation behind the fabric otherwise moisture may build up causing mildew.
 - Check that there's nothing behind the fabric that may be damaged by the steam.
 - Check that pockets, turn-ups, and cuffs are empty.
1. Set the temperature control to **max**.
 2. Hold the iron close to (but not touching) the fabric.

We recommend using the steam button to produce steam for smaller areas, as it gives you better control.

AFTER USE

1. Put the iron on top of the base unit and turn the temperature control to ●.
2. Set the on/off switch to **O** and unplug the base unit.
3. Empty the reservoir.
4. Let the iron cool down completely before cleaning it, moving it, or storing it away.
5. The steam pipe can be coiled together and placed into the hose clip.
6. Wrap the mains cable around the steam generator in an anti-clockwise direction then slot the plug into the socket (Fig C).
7. The water reservoir must be emptied when storing your steam station vertically.

CARE AND MAINTENANCE

1. Unplug the base unit, and let the appliance cool down fully.
2. Wipe outer surfaces with a damp cloth.
3. Remove spots from the soleplate with a little vinegar.
4. Take care not to scratch the soleplate.

ANTI-SCALE CARTRIDGE

To extend the life of the appliance and to avoid problems with lime scale, your steam generator is fitted with an anti-scale cartridge. The life of the anti-scale cartridge depends on the frequency of use and the hardness of the water in your area. In a soft water area this should be about 100 uses. Do not put any descaling products (including vinegar) into the reservoir. This can damage the appliance.

To replace the cartridge:

1. Switch off and unplug your steam generator.
2. Allow your steam generator to cool down for at least 1 hour until the soleplate is cold.
3. Remove the reservoir from the front of the unit.
4. Pull the anti-scale cartridge vertically out of the reservoir. Note that the cartridge may contain water when it is removed (Fig A).
5. Fit the new cartridge and push it down firmly into the reservoir.
6. Refill and refit the reservoir.
7. Plug in your steam generator.
8. Once the appliance is ready, pull the steam trigger until the steam is being produced. This will prime the system.

Important: Using the appliance without changing the cartridge can cause a reduction in the generated steam output and damage the appliance. The guarantee will not cover damage caused to the appliance by not changing the anti-scale cartridge when required.

REPLACEMENT ANTI-SCALE CARTRIDGES

Contact your local service agent with the model number for information on how to purchase replacement anti-scale cartridges. See the enclosed guarantee card for details.

FILTER

We recommend that you remove and clean the filter every 6 uses depending on the water hardness in your area. The warning light/reset button will flash to remind you that the filter needs cleaning. Doing this will extend the life of the unit.

To remove the filter:

1. Unplug the appliance and let it cool down.
2.  **Allow your steam generator to cool down for at least 1 hour until the soleplate is cold.**
3. Remove the reservoir from the front of the unit. The filter is behind the reservoir.
4. Turn the filter anticlockwise and remove it (Fig B).
5. Rinse the filter under a tap.
6. Refit the filter and tighten it firmly.
7. Reset the reminder light.

RECYCLING

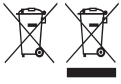

To avoid environmental and health problems due to hazardous substances, appliances and rechargeable and non-rechargeable batteries marked with one of these symbols must not be disposed of with unsorted municipal waste. Always dispose of electrical and electronic products and, where applicable, rechargeable and non-rechargeable batteries, at an appropriate official recycling/collection point.

Lesen Sie die Anleitung, bewahren Sie sie auf und falls Sie das Gerät an Dritte abgeben, geben Sie auch die Anleitung mit.

Entfernen Sie die Verpackung vollständig, bevor Sie das Gerät einschalten.



WICHTIGE SICHERHEITSHINWEISE

Beachten Sie bitte folgende grundlegende Vorsichtsmaßnahmen:

Dieses Gerät ist für die Nutzung von Kindern ab 8 Jahren und älter sowie von Personen mit eingeschränkten physischen, sensorischen und geistigen Fähigkeiten geeignet, wenn ihnen die Handhabung erklärt wurde/ sie dabei beaufsichtigt werden und ihnen die damit verbundenen Gefahren bewusst sind. Kinder sollten nicht mit dem Gerät spielen. Die Reinigung und Instandhaltung des Geräts darf nicht von Kindern durchgeführt werden, es sei denn sie sind älter als 8 Jahre und werden dabei beaufsichtigt. Das Gerät darf nur außer Reichweite von Kindern benutzt bzw. aufbewahrt werden.

Wenn Sie das Bügeleisen verwenden oder auf dem Heck abstellen, tun Sie das bitte auf einer stabilen, ebenen und hitzebeständigen Oberfläche, am besten einem Bügelbrett.

Lassen Sie das Bügeleisen nicht unbeaufsichtigt, während es angeschlossen ist oder während es auf dem Bügelbrett steht.

Ziehen Sie den Stecker beim Befüllen, Reinigen und nach dem Gebrauch. Verwenden Sie das Gerät nicht, wenn es heruntergefallen oder beschädigt ist, Fehlfunktionen zeigt oder ausläuft.

Weist das Kabel Beschädigungen auf, muss es vom Hersteller, einer Wartungsvertretung des Herstellers oder einer qualifizierten Fachkraft ersetzt werden, um eine mögliche Gefährdung auszuschließen.

 Die Oberfläche des Geräts wird heiß - nicht berühren.

-  Das Gerät keinesfalls in Flüssigkeit tauchen, im Badezimmer, in der Nähe von Wasser oder im Freien benutzen.
- Bügeln Sie keine Kleidung direkt am Körper - Sie könnten sich oder andere Personen verletzen.
- Benutzen Sie das Gerät ausschließlich zu den in diesen Anweisungen beschriebenen Zwecken.
- Achten Sie darauf, dass Sie die Bügelsohle nicht verkratzen – vermeiden Sie Knöpfe, Reißverschlüsse, etc.
- Das Gerät hat eine Sicherheitsabschaltung, welche bei Überhitzung einsetzt. Wenn dies geschieht, stoppt das Gerät und muss zur Reparatur gegeben werden.

NUR FÜR DEN GEBRAUCH IM HAUSHALT GEEIGNET

ZEICHNUNGEN

- | | |
|-----------------------------|--|
| 1. Temperaturregler | 7. Klemme für den Dampfverbindungsschlauch |
| 2. Dampftaste | 8. Steckerverwahrung |
| 3. Dampfverbindungsschlauch | 9. Anti-kalk-patrone (im Wassertank) |
| 4. Markierung | 10. An-/Aus-Schalter |
| 5. Thermostatlampe | 11. Warnleuchte/Resettaste |
| 6. Wassertank | |

VOR ERSTMALIGEM GEBRAUCH

- Entfernen Sie alle Etiketten, Aufkleber oder anderes Verpackungsmaterial vom Bügeleisen und der Bügelsohle.
- Keine Sorge, wenn das Bügeleisen zu Beginn etwas raucht, es wird aufhören, sobald das Heizelement des Bügeleisens durchgeheizt ist.
- Bügeln Sie ein altes Stück Baumwollstoff um die Bügelsohle zu reinigen.

AUFFÜLLEN

Das Bügeleisen kann mit Leitungswasser befüllt werden. Wohnen Sie aber in einer kalkreichen Gegend, sollten Sie destilliertes Wasser verwenden (nicht chemisch destilliertes Wasser).





Wenn Sie destilliertes Wasser kaufen, lesen Sie nach, ob dieses für Bügeleisen geeignet ist.

1. Entnehmen Sie den Wassertank, indem Sie ihn mit dem an der Vorderseite angebrachten Griff aus der Dampf bügelstation ziehen.
2. Befüllen Sie den Wassertank bis zur **max** Markierung. Füllen Sie nicht mehr Wasser als bis zur **max** Markierung ein.
3. Setzen Sie den Wassertank wieder ins Gerät ein.





VOREINSTELLUNGEN

1. Setzen Sie das Bügeleisen oben auf die Basisstation.
2. Gerätenetzstecker in die Steckdose stecken.
3. Stellen Sie den An-/Aus-Schalter auf I, um das Gerät einzuschalten.
4. Drehen Sie den Temperaturregler, bis sich die gewünschte Einstellung neben der Markierung befindet. Die Thermostatlampe blinkt so lange, bis das Bügeleisen die gewünschte Temperatur erreicht hat. Sobald die Temperatur erreicht ist, leuchtet die Lampe beständig.

LEITFADEN FÜR DIE TEMPERATUREINSTELLUNG

1. Lesen Sie die Pflegeanleitungen (   ).
2. Bügeln Sie Stoffe, die niedrige Temperaturen brauchen zuerst, dann die mittleren und am Ende die, die hohe Temperaturen benötigen.
3. Drehen Sie den Temperaturregler so, dass die von Ihnen gewünschte Einstellung auf die entsprechende Markierung ausgerichtet ist.

Wenn die Anleitung auf dem Herstelleretikett von diesem Leitfaden abweicht, folgen Sie der Anleitung auf dem Etikett.

Etikettmarkierung	Temperatureinstellungen
 Kalt – Nylon, Acryl, Polyester	•
 Warm – Wolle, Polyestermischungen	••
 Heiß – Baumwolle, Leinen	•••/max
 Nicht bügeln	-

Sobald die Bügelsohle Betriebstemperatur erreicht hat, leuchtet die Thermostatlampe permanent.

DAMPFBÜGELN

1. Wenn Sie mit Dampf bügeln wollen, muss die Temperatur mindestens auf  oder höher eingestellt sein.
2. Drücken Sie die Dampftaste, um Dampf zu erzeugen, und lassen Sie sie los, wenn kein Dampf mehr erzeugt werden soll.

HINWEIS: Bei der erstmaligen Inbetriebnahme Ihrer Dampfstation erfolgt die Dampferzeugung nach Drücken der Dampftaste verzögert, da die Dampfstation Wasser aus dem Wassertank zum Starten des Systems pumpt. Das ist ganz normal und kann 20 - 30 Sekunden in Anspruch nehmen. Diese Verzögerung tritt auch nach dem Wiederauffüllen des Wassertanks ein.

TROCKENBÜGELN

Wenn Sie ohne Dampf bügeln möchten, die Taste nicht betätigen. Für den Fall, dass Sie die Taste ausversehen drücken, sollten Sie mit einem leeren Wassertank bügeln. Bügeln Sie zuerst ohne Dampf, schalten Sie das Gerät danach aus, befüllen Sie den Wassertank und bügeln Sie anschließend mit Dampf.

VERTIKALER DAMPF

- Um Falten von hängenden Kleidungsstücken, aufgehängten Vorhängen und Dekostoffen zu beseitigen.
- Achten Sie auf eine ausreichende Belüftung hinter den Stoffen, andernfalls könnte sich Feuchtigkeit bilden, die Schimmel verursacht.
 - Überprüfen Sie, dass sich hinter dem Stoff nichts befindet, dass vom Dampf beschädigt werden könnte.
 - Kontrollieren Sie, dass Taschen, Umschläge und Manschetten leer sind.
1. Drehen Sie den Temperaturregler auf **max**
 2. Heben Sie das Bügeleisen vom Stoff ab.

Beim Bügeln kleinerer Bereiche empfehlen wir die Benutzung des Dampfauslösers für eine genauere Dosierung.

NACH DEM GEBRAUCH

1. Stellen Sie das Bügeleisen auf die Basisstation und drehen Sie den Temperaturregler auf **●**.
2. Stellen Sie den Ein- / Ausschalter auf **○** und trennen Sie die Basisstation vom Stromnetz.
3. Entleeren Sie den Wassertank.
4. Lassen Sie das Bügeleisen vollständig abkühlen, bevor Sie es reinigen, umstellen oder verstauen.
5. Der Dampfverbindungsschlauch kann umgeschlagen und in der Schlauchklemme verwahrt werden.
6. Wickeln Sie das Netzkabel gegen den Uhrzeigersinn um die Dampfstation und schieben Sie den Netzstecker in das dafür vorgesehene Fach (Abb. C).
7. Der Wassertank muss zuerst geleert werden, wenn Sie Ihre Dampfstation hochstehend lagern möchten.

PFLEGE UND INSTANDHALTUNG

1. Trennen Sie das Gerät vom Strom und lassen Sie es vollständig abkühlen.
2. Das Gehäuse von außen mit einem feuchten Tuch abwischen.
3. Entfernen Sie Flecken von der Bügelsohle mit etwas Essig.
4. Achten Sie darauf, dass Sie die Bügelsohle nicht verkratzen.

ANTI-KALK-PATRONE

Für eine längere Lebensdauer des Geräts und um durch Kalkablagerungen verursachte Probleme zu vermeiden, verfügt Ihre Dampfstation über eine Anti-Kalk-Patrone. Die Lebensdauer der Anti-Kalk-Patrone hängt davon ab, wie oft das Gerät benutzt wird, aber auch vom Härtegrad des Wassers vor Ort.



Bei weichem Wasser kann das Gerät etwa 100 Mal genutzt werden. Die Warnlampe / Reset-Taste blinkt auf, um Sie daran zu erinnern, dass die Patrone ausgetauscht werden muss. Füllen Sie keine kalklösenden Mittel (einschließlich Essig) in den Wassertank. Dies kann zu Schäden am Gerät führen.

Auswechseln der Patrone:

1. Schalten Sie die Dampfbügelstation aus und trennen Sie sie vom Strom.
2. Lassen Sie die Dampfbügelstation mindestens 1 Stunde lang abkühlen, bis die Bügelsohle kalt ist.
3. Nehmen Sie den Wassertank aus der Vorderseite des Geräts.
4. Ziehen Sie die Anti-Kalk-Patrone senkrecht aus dem Wassertank. Beachten Sie, dass die Patrone beim Entfernen Wasser beinhalten kann (Abb. A).
5. Setzen Sie die neue Patrone ein und drücken Sie sie fest in den Wassertank.
6. Befüllen Sie den Wassertank und setzen Sie ihn wieder ein.
7. Schließen Sie die Dampfbügelstation ans Stromnetz.
8. Sobald das Gerät zurückgesetzt ist, betätigen Sie den Dampfauslöser, bis Dampf entweicht. Das Gerät ist nun betriebsbereit.

Wichtig: Verwenden Sie das Gerät ohne die Patrone auszuwechseln, kann dies zu einer geringeren Erzeugung von Dampf und so zu Schäden am Gerät führen. Setzen Sie das Anti-Kalk-System nie zurück, ohne die Patrone ausgewechselt zu haben. Schäden am Gerät, die auf Grund eines erforderlichen, aber nicht durchgeführten Wechsels der Patronen entstanden sind, fallen nicht unter die Garantie.

ERSATZ-ANTI-KALK-PATRONEN

Um zu erfahren, wie Sie Ersatzpatronen erwerben können, wenden Sie sich unter Angabe der Produktnummer an Ihren Händler vor Ort. Einzelheiten dazu finden Sie auf der beiliegenden Garantiekarte.

FILTER

Wir empfehlen, den Filter je nach Wasserhärte in Ihrer Region nach etwa jedem 6. Gebrauch zu entnehmen und zu reinigen. Die Warnleuchte/Resettaste blinkt, um anzuzeigen, dass der Filter gereinigt werden muss.

Entnahme des Filters:

1. Trennen Sie das Gerät vom Strom und lassen Sie es vollständig abkühlen.
2. **⚠ Lassen Sie die Dampfbügelstation mindestens 1 Stunde lang abkühlen, bis die Bügelsohle kalt ist.**
3. Nehmen Sie den Wassertank an der Vorderseite der Station ab. Der Filter befindet sich hinter dem Wassertank.
4. Drehen Sie den Filter gegen den Uhrzeigersinn und entnehmen Sie ihn (Abb. B).
5. Spülen Sie den Filter unter fließendem Wasser ab.
6. Setzen Sie den Filter wieder ein und drehen Sie ihn fest ein.
7. Setzen Sie die Erinnerungsleuchte zurück.

RECYCLING



Um durch giftige Substanzen hervorgerufene Gefahren für Gesundheit und Umwelt zu vermeiden, dürfen Geräte sowie wiederaufladbare und nicht wiederaufladbare Batterien, die mit einem dieser Symbole gekennzeichnet sind, nicht mit unsortiertem Siedlungsabfall entsorgt werden. Entsorgen Sie elektrische und elektronische Produkte und gegebenenfalls wiederaufladbare und nicht wiederaufladbare Batterien bei entsprechenden amtlichen Recycling- / Rücknahmestellen.

Lisez les instructions, conservez-les et transférez-les si vous transférez l'appareil.
Retirez tous les emballages avant utilisation.

PRÉCAUTIONS IMPORTANTES

Suivez les précautions essentielles de sécurité, à savoir:

Cet appareil peut être utilisé par des enfants âgés de 8 ans et plus et par des personnes aux aptitudes physiques, sensorielles ou mentales réduites ou ne possédant pas l'expérience et les connaissances suffisantes, pour autant que ces personnes soient supervisées/aient reçu des instructions et soient conscientes des risques encourus.

Les enfants ne peuvent pas jouer avec l'appareil.

Le nettoyage et l'entretien par l'utilisateur ne doivent pas être effectués par des enfants, à moins qu'ils ne soient âgés de plus de 8 ans et qu'ils soient supervisés.

Utilisez et rangez l'appareil hors de portée des enfants.

Utilisez le fer ou placez-le sur son talon, sur une surface stable, plane et résistant à la chaleur, de préférence sur une table à repasser.

Ne laissez jamais le fer sans surveillance pendant qu'il est branché ou pendant qu'il est sur la planche à repasser.

Débranchez le fer avant de le remplir, avant de le nettoyer et après l'usage. N'utilisez pas l'appareil s'il est tombé ou endommagé ou s'il fonctionne mal ou s'il fuit.

Si le câble est abîmé, vous devez le faire remplacer par le fabricant, un de ses techniciens agréés ou une personne également qualifiée, pour éviter tout danger.

 Les surfaces de l'appareil sont chaudes – ne les touchez pas.

-  N'immergez pas l'appareil dans un liquide, ne l'utilisez pas dans une salle de bains, à proximité d'une source d'eau ou à l'extérieur.
- Ne repassez pas les vêtements lorsqu'ils sont portés par une personne – vous risquez de blesser la personne qui les porte.
- N'utilisez pas l'appareil à d'autres fins que celles décrites dans ce mode d'emploi.
- Veillez à ne pas rayer la semelle – évitez les boutons, fermetures éclair, etc.
- L'appareil dispose d'une coupure de protection qui se déclanche en cas de surchauffage. Dans ce cas, l'appareil ne marchera plus et doit être retourné pour être réparé.

POUR UN USAGE DOMESTIQUE UNIQUEMENT



SCHÉMAS

1. Thermostat
2. Bouton de vapeur
3. Tuyau de vapeur
4. Marquage
5. Voyant du thermostat
6. Réservoir d'eau
7. Pince pour tuyau de vapeur
8. Compartiment de rangement de la fiche
9. Cartouche anti-calcaire (à l'intérieur du réservoir)
10. Interrupteur Marche/Arrêt
11. Voyant d'avertissement/Bouton de réinitialisation

AVANT LA PREMIÈRE UTILISATION

- Retirez tous les labels, étiquettes ou emballages du fer et de la semelle.
- Ne vous inquiétez pas si le fer fume légèrement au départ, il s'arrêtera lorsque l'article sèche.
- Repassez un vieux morceau de tissu en coton pour nettoyer la semelle.

REPLISSAGE

Le fer peut être utilisé avec l'eau du robinet, mais si vous habitez dans une région d'eau dure, veuillez utiliser de l'eau déminéralisée (non pas de l'eau déminéralisée chimiquement).





Si vous achetez de l'eau déminéralisée, assurez-vous qu'elle convient aux fers à repasser.

1. Retirez le réservoir en le séparant du corps de la centrale de vapeur à l'aide de la poignée située à l'avant du réservoir.
2. Remplissez le réservoir jusqu'à la marque **max**. Veillez à ne pas dépasser la marque **max**.
3. Réinsérez le réservoir dans le bloc de base.





RÉGLAGES PRÉLIMINAIRES

1. Placez le fer sur le dessus du bloc de base.
2. Ouvrez le couvercle de l'orifice de remplissage.
3. Allumez l'appareil en réglant le bouton marche/arrêt sur **I**.
4. Faites pivoter le thermostat pour amener le réglage que vous souhaitez utiliser en face de la marque. Le voyant du thermostat va clignoter jusqu'à ce que le fer ait atteint la température souhaitée. Une fois la température atteinte, le voyant reste allumé.

RÉGLAGE DU THERMOSTAT

1. Cherchez les symboles d'entretien textile (   ).
2. Commencez par les articles qui doivent être repassés à température modérée, continuez par ceux qui exigent une température médium et finissez par ceux qui doivent être repassés à une forte température.
3. Faites pivoter le thermostat pour amener le réglage que vous souhaitez utiliser en face de la marque.

Si les instructions sur l'étiquette de l'article ne correspondent pas à ce guide, veuillez suivre les indications sur l'étiquette.

indications sur l'étiquette	positions du thermostat
 froid – nylon, acrylique, polyester	•
 moyennement chaud – laine, mélanges de polyester	••
 chaud – coton, lin	•••/max
 ne pas repasser	

Quand la semelle a atteint la température d fonctionnement, le voyant du thermostat restera allumé de manière continue.

REPASSAGE À LA VAPEUR

1. Si vous prévoyez d'utiliser de la vapeur, le réglage de la température doit être sur  ou plus haut.
2. Appuyez sur le bouton de vapeur pour dégager de la vapeur, relâchez-le pour arrêter.

REMARQUE : Lorsque vous démarrez votre centrale de vapeur pour la première fois et que vous utilisez le bouton pour le repassage à la vapeur, vous observerez un certain délai pendant que votre centrale de vapeur pompe de l'eau dans le réservoir pour amorcer le système. C'est normal et cela peut prendre 20 à 30 secondes. Vous observerez ce même délai après avoir rempli le réservoir.

REPASSAGE À SEC

Vous pouvez repasser à sec tout simplement en n'appuyant pas sur le bouton de vapeur, mais si vous souhaitez vous assurer de ne pas appuyer involontairement sur ce bouton, vous devriez repasser avec un réservoir vide. Effectuez d'abord votre repassage à sec, puis éteignez le fer, remplissez le réservoir et faites ensuite votre repassage à la vapeur.

VAPEUR VERTICALE

Enlevez des plis de vêtements pendants, de rideaux pendants et de tissus intégrés aux meubles.

- Assurez-vous qu'il y a une ventilation adéquate derrière le tissu, sinon vous risquez le développement d'humidité qui peut causer de la moisissure.
- Assurez-vous qu'il n'y a rien derrière le tissu que la vapeur pourrait endommager.
- Assurez-vous que les poches, les revers et les manchettes sont vides.

1. Réglez le thermostat sur **max**
2. Enlevez le fer du tissu.

Nous vous recommandons d'utiliser le bouton de vapeur pour produire de la vapeur pour les plus petites zones, étant donné que cela vous permet de mieux contrôler le fonctionnement de l'appareil.

APRÈS L'USAGE

1. Déposez le fer sur le dessus du bloc de base et réglez le thermostat sur **•**.
 2. Réglez l'interrupteur marche/arrêt sur **O** et débranchez le bloc de base.
 3. Videz le réservoir.
 4. Laissez le fer refroidir complètement avant de le nettoyer, de le déplacer ou de le ranger.
 5. Vous pouvez enrrouler le tuyau de vapeur et le ranger à l'aide de la pince du tuyau.
 6. Enroulez le câble électrique autour de la centrale de vapeur dans le sens anti-horaire, puis insérez la fiche dans la prise (Fig. C).
 7. Le réservoir d'eau doit être vidé lorsque vous rangez votre centrale de vapeur à la verticale.
-

SOINS ET ENTRETIEN

1. Débranchez l'appareil et laissez-le refroidir complètement.
 2. Essuyez les surfaces extérieures à l'aide d'un chiffon humide.
 3. Entfernen Sie Flecken von der Bügelsohle mit etwas Essig
 4. Évitez de rayer la semelle
-

CARTOUCHE ANTI-CALCAIRE

Pour prolonger la durée de vie de l'appareil et pour éviter les problèmes causés par les dépôts de calcaire, votre centrale de vapeur est équipée d'une cartouche anti-calcaire. La durée de vie de la cartouche anti-calcaire dépend de la fréquence d'utilisation et de la dureté de l'eau dans votre région. Dans une zone d'eau douce, la cartouche devrait permettre environ 100 utilisations. Le voyant d'avertissement/bouton de réinitialisation clignote pour vous avertir que la cartouche doit être remplacée. N'introduisez aucun produit détartrant dans le réservoir (y compris du vinaigre). Cela peut endommager l'appareil.

Pour remplacer la cartouche :



1. Éteignez votre centrale de vapeur et débranchez-la.
2. Laissez la centrale de vapeur refroidir pendant au moins une heure jusqu'à ce que la semelle soit froide.
3. Retirez le réservoir d'eau de l'avant de l'appareil.
4. Extrayez la cartouche anti-calcaire verticalement du réservoir d'eau. N'oubliez pas que la cartouche pourrait contenir de l'eau quand vous la retirez (Figure A).
5. Insérez la nouvelle cartouche et abaissez-la fermement dans le réservoir d'eau.
6. Remplissez le réservoir d'eau et remettez-le à sa place.
7. Branchez votre centrale de vapeur
8. Quand l'appareil est prêt, tirez sur le bouton de vapeur jusqu'à ce que de la vapeur soit produite. Cela va amorcer le système.

Important : L'utilisation de l'appareil sans changer la cartouche peut réduire la quantité de vapeur produite et endommager l'appareil. Ne réinitialisez en aucun cas le système anti-calcaire sans changer la cartouche. La garantie ne couvre pas les dommages occasionnés à l'appareil quand la cartouche anti-calcaire n'a pas été remplacée en temps opportun.

REPLACEMENT DES CARTOUCHES ANTI-CALCAIRE

Contactez l'agent de votre service technique local en mentionnant le numéro du modèle pour obtenir des informations sur les possibilités d'achat de cartouches anti-calcaire de rechange. Veuillez consulter la carte de garantie ci-jointe pour plus de détail

FILTRE

Nous vous recommandons de retirer le filtre et de le nettoyer après 6 utilisations en fonction de la dureté de l'eau dans votre région. Le voyant d'avertissement/bouton de réinitialisation clignote pour vous rappeler que le filtre doit être nettoyé.

Pour retirer le filtre :

1. Débranchez l'appareil et laissez-le refroidir complètement.
2. **⚠ Laissez la centrale de vapeur refroidir pendant au moins une heure jusqu'à ce que la semelle soit froide.**
3. Retirez le réservoir de la partie avant de l'appareil. Le filtre est situé derrière le réservoir.
4. Faites pivoter le filtre dans le sens anti-horaire et retirez-le (Fig C).
5. Rincez le filtre sous un robinet.
6. Remettez le filtre en place et serrez-le fermement.
7. Réinitialisez le témoin lumineux de rappel.

RECYCLAGE



Afin d'éviter les problèmes occasionnés à l'environnement et à la santé par des substances dangereuses, les appareils et les batteries rechargeables et non rechargeables présentant l'un de ces symboles ne doivent pas être éliminés avec les déchets municipaux non triés. Éliminez dans tous les cas les produits électriques et électroniques et, le cas échéant, les batteries rechargeables et non rechargeables, dans un centre officiel et approprié de collecte/recyclage.

Lees de instructies, bewaar ze goed en geef ze met het apparaat mee wanneer u deze aan een derde geeft. Verwijder alle verpakkingsmaterialen voor gebruik.

BELANGRIJKE VEILIGHEIDSMATREGELEN

Volg de gebruikelijke veiligheidsmaatregelen, zoals:

Dit toestel kan gebruikt worden door kinderen van 8 jaar en ouder en personen met verminderde lichamelijke, zintuiglijke en verstandelijke vaardigheden of die onvoldoende ervaring of kennis hebben, indien zij onder toezicht staan of goed geïnformeerd zijn en zij de risico's begrijpen.

Kinderen mogen niet met het toestel spelen.

Schoonmaak en gebruikersonderhoud mag niet door kinderen uitgevoerd worden, tenzij ze ouder dan 8 zijn en onder toezicht staan.

Het apparaat dient steeds buiten het bereik van kinderen gebruikt en opgeborgen worden.

Gebruik het strijkijzer of zet het op de achterzijde, op een stabiele, horizontale, hittebestendige ondergrond, bij voorkeur een strijkplank.

Laat het strijkijzer nooit onbeheerd achter met de stekker in het stopcontact, of wanneer deze op de strijkplank staat.

Haal de stekker uit het stopcontact tijdens het vullen, reinigen of na gebruik. Gebruik het apparaat niet als het gevallen is, beschadigd, slecht functioneert of lekt.

Indien het snoer beschadigd is, moet het door de fabrikant, een technicus of een ander deskundig persoon vervangen worden om eventuele risico's te vermijden.

 **Het oppervlak van het toestel zal heet worden – niet aanraken.**

 Dompel het apparaat niet in vloeistoffen; gebruik het apparaat niet in de badkamer, in de buurt van water of in de open lucht.

- Strijk geen kleding terwijl deze gedragen wordt – u kunt de drager verwonden.
- Gebruik het apparaat niet voor andere doeleinden dan degene die in deze gebruiksaanwijzing worden beschreven.
- Let op voor krassen op de zoolplaat – vermijdt knopen, ritssluitingen, etc.
- Het apparaat is uitgerust met een thermische beschermingszekering, die bij oververhitting in werking treedt. Wanneer dit gebeurt, werkt het apparaat niet meer en moet het worden gerepareerd.

UITSLUITEND VOOR HUISHOUDELIJK GEBRUIK



AFBEELDINGEN

1. Temperatuurregelaar
2. Stoomregelaar
3. Stoompijp
4. Peil
5. Thermostaatlampje
6. Reservoir
7. Stoompijpklem
8. Kabelopbergruimte
9. Antikalkpatroon (in reservoir)
10. Aan-uitschakelaar
11. Waarschuwinglamp/resetknop

VOOR HET EERSTE GEBRUIK

- Verwijder alle labels, stickers en verpakkingsmateriaal van het strijkijzer en de zoolplaat.
- Maak u geen zorgen als het strijkijzer in het begin een beetje rookt. Dat zal ophouden tijdens het gebruik.
- Strijk een oude lap katoen om de zoolplaat te reinigen.

VULLEN

U kunt leidingwater gebruiken. Heeft u echter te maken met hard water, dan kunt u beter gedistilleerd water gebruiken (gebruik geen chemische ontkalkt water)

Wanneer u gedistilleerd water koopt, controleer dan of deze geschikt is voor gebruik in strijkijzers.

1. Verwijder het reservoir door het weg te trekken van het centraal deel van het stoomstation met behulp van de greep aan de voorkant van het reservoir
2. Vul het reservoir tot de markering **max**. Overschrijd de markering **max** niet.
3. Plaats het reservoir terug in de basisunit.

VOORLOPIGE INSTELLINGEN

1. Plaats het strijkijzer op de basisunit.
2. Steek de stekker in het stopcontact.
3. Schakel het apparaat in, door de aan-uitknop op I te zetten.
4. Draai de temperatuurregelaar naar de gewenste instelling naast de markering. Het thermostaatlampje knippert tot het strijkijzer de gewenste temperatuur heeft bereikt. Zodra de temperatuur is bereikt, zal het lampje blijven branden.

OVERZICHT VOOR DE JUISTE TEMPERAATUURINSTELLING

1. Controleer de symbolen van de stof ().
2. Strijk eerst de kledingstukken die een lage temperatuur nodig hebben, dan die op middelmatige temperatuur en eindig met de kledingstukken die een hoge temperatuur nodig hebben.
3. Draai de temperatuurregelaar naar de gewenste instelling naast de markering.

Wanneer de labelaanduiding verschilt van dit overzicht, volg dan de labelaanduiding.

aanduiding op kledinglabel	temperatuurinstelling
koud – nylon, acryl en polyester	•
warm – wol, mix met polyester	••
heet – katoen, linnen	•••/max
niet strijken	

Wanneer de zoolplaat de bedrijfstemperatuur bereikt, zal het thermostaatlampje continu blijven branden.

STOOMSTRIJKEN

1. Wanneer u stoom wilt gebruiken, moet de temperatuur op ☁ of hoger zijn ingesteld.
2. Knijp in de stoomregelaar om stoom te produceren, laat los om te stoppen.

Opmerking: Wanneer u uw stoomstation voor het eerst gebruikt en de regelaar voor stoomstrijken activeert, zal er een vertraging zijn aangezien uw stoomstation het water uit het reservoir moet pompen om het systeem te vullen. Dit is normaal en kan 20-30 seconden in beslag nemen. Dit zal ook gebeuren na het bijvullen van het reservoir.



DROOGSTRIJKEN

U kunt droog strijken door niet op de stoomregelaar te drukken maar als u er zeker van wilt zijn dat u er niet per ongeluk op drukt, moet u met een leeg reservoir strijken. Strijk eerst, schakel uit, vul het reservoir en strijk met stoom.

VERTICAAL STRIJKEN

Verwijder de kreuken uit hangende kleding, hangende gordijnen en meubelstoffen.

- Controleer of er voldoende ventilatie achter de stof zit. Mocht dit niet het geval zijn, dan kan vocht zich ophopen en schimmel veroorzaken.
 - Controleer of er niets achter de stof aanwezig is, dat door stoom kan worden beschadigd.
 - Controleer of de zakken leeg zijn, en de omslagen en manchetten verwijderd zijn.
1. Zet de temperatuurregelaar op **max**
 2. Houd het strijkijzer boven de stof.

We raden aan om de stoomregelaar te gebruiken om stoom te produceren voor kleinere gebieden, aangezien het u betere controle geeft.

NA GEBRUIK

1. Plaats het strijkijzer op de basisunit en draai de temperatuurregelaar naar [symbol].
 2. Zet de aan-uitschakelaar op **O** en haal de stekker van de basisunit uit het stopcontact.
 3. Leeg het reservoir.
 4. Laat het strijkijzer volledig afkoelen voordat u het schoonmaakt, verplaatst of opbergt.
 5. De stoompijp kan worden opgevouwen en in de slangklem worden geplaatst.
 6. Wikkel het netsnoer linksom rond het stoomstation en steek de stekker in de aansluiting (Afb C).
 7. Het waterreservoir moet worden geleegd als u uw stoomstation verticaal opslaat.
-

ZORG EN ONDERHOUD

1. Haal de stekker uit het stopcontact en laat het apparaat volledig afkoelen.
 2. Neem de buitenkant van het apparaat af met een vochtige doek.
 3. Verwijder eventueel aanwezige vlekken op de zoolplaat met wat azijn
 4. Let op voor krassen op de zoolplaat
-

ANTIKALKPATROON

Om de levensduur van het apparaat te verlengen en om problemen met kalk te vermijden, is uw stoomstation voorzien van een antikalkpatroon. De levensduur van het antikalkpatroon is afhankelijk van de gebruiksfrequentie en de hardheid van het water in uw omgeving. In een omgeving met zacht water bedraagt de levensduur ongeveer 100 toepassingen. De waarschuwingslamp / resetknop zal knipperen om u eraan te herinneren dat het patroon vervangen moet worden. Giet geen ontkalkingsproducten (met inbegrip van azijn) in het reservoir. Dit kan het apparaat beschadigen
Het patroon vervangen:

1. Schakel uw stoomstation uit en haal de stekker uit het stopcontact.
2. Laat het stoomstation ten minste 1 uur afkoelen totdat de zoolplaat koud is.
3. Verwijder het waterreservoir uit de voorzijde van het apparaat.
4. Trek het antikalkpatroon verticaal uit het waterreservoir. Opmerking: het patroon kan water bevatten wanneer het wordt verwijderd (Afb. A).
5. Monteer een nieuw patroon en duw het stevig in het waterreservoir.
6. Vul het waterreservoir en plaats het terug.
7. Steek de stekker van uw stoomstation
8. Zodra het apparaat klaar is, trek aan de stoomtrekker totdat er stoom wordt geproduceerd. Dit zal het systeem vullen.

Belangrijk: Het apparaat gebruiken zonder het patroon te vervangen, kan leiden tot een verminderde stoomproductie en het apparaat beschadigen. Reset het antikalksysteem nooit zonder het patroon te vervangen. De garantie is niet geldig voor schade aan het apparaat die werd veroorzaakt door het niet vervangen van het antikalkpatroon wanneer dat nodig was.

ANTIKALKPATROON

Neem contact op met uw plaatselijke serviceagent, vermeld het modelnummer van het apparaat, voor meer informatie over hoe u vervangende antikalkpatronen kunt kopen. Raadpleeg de bijgeleverde garantiekaart voor meer informatie.

FILTER

We raden aan om het filter elke 6 toepassingen te verwijderen en schoon te maken, afhankelijk van de waterhardheid in uw omgeving. De waarschuwingslamp / resetknop zal knipperen om u eraan te herinneren dat het filter vervangen moet worden.

Het filter verwijderen:

1. Haal de stekker uit het stopcontact en laat het apparaat volledig afkoelen.
2. ⚠ **Laat het stoomstation ten minste 1 uur afkoelen totdat de zoolplaat koud is.**
3. Verwijder het reservoir uit de voorzijde van het apparaat. Het filter bevindt zich achter het reservoir.
4. Draai het filter linksom en verwijder het (Afb. B).
5. Spoel het filter onder een kraan.
6. Plaats het filter terug en draai het vast.
7. Stel het herinneringslampje opnieuw in.

RECYCLING



Om milieu- en gezondheidsproblemen door gevaarlijke stoffen te vermijden, mogen apparaten en oplaadbare en niet oplaadbare batterijen met een van deze symbolen niet samen met het huishoudelijk afval worden verwijderd. Breng elektrische en elektronische producten en, indien van toepassing, oplaadbare en niet-oplaadbare batterijen, altijd naar een officieel recycling-/inzamelpunt.

Leggere le istruzioni e conservarle al sicuro. In caso di cessione dell'apparecchio ad altre persone, consegnare anche le istruzioni. Rimuovere tutto l'imballaggio prima dell'uso.

NORME DI SICUREZZA IMPORTANTI

Osservare le precauzioni fondamentali di sicurezza e in particolare quanto segue:

L'apparecchio può essere utilizzato solo da bambini di età uguale o superiore agli otto anni o da persone con ridotte capacità fisiche, sensoriali o mentali che abbiano ricevuto istruzioni appropriate e che abbiano compreso i possibili rischi. I bambini non devono giocare con l'apparecchio. L'uso, la pulizia o la manutenzione dell'apparecchio può essere effettuata solo da bambini di età superiore agli otto anni e sotto la supervisione di un adulto.

Utilizzare e riporre l'apparecchio lontano dalla portata dei bambini.

Utilizzare il ferro da stiro o poggiarlo sulla sua base, su una superficie stabile, piana e resistente al calore, preferibilmente un asse da stiro.

Non lasciare il ferro incustodito con la spina inserita nella presa di corrente o mentre si trova sull'asse da stiro.

Staccare la spina dalla presa di corrente prima di riempire il ferro, prima di pulirlo e dopo averlo utilizzato.

Non utilizzare l'apparecchio se è caduto o è danneggiato o in caso di malfunzionamento o di perdite.

Se il cavo è danneggiato, farlo cambiare dal fabbricante, da un rivenditore autorizzato o da personale similmente qualificato, per evitare pericoli.

 Le superfici dell'apparecchio diventeranno calde – non toccare.

 Non immergere l'apparecchio, non utilizzarlo in bagno, vicino all'acqua o all'aperto.

- Non passare il ferro sugli abiti mentre sono indossati – potreste causare dei danni alla persona che li indossa.
- Non usare l'apparecchio per altri scopi se non quelli per i quali è stato progettato, di seguito descritti in questo manuale di istruzioni.
- Non graffiare la piastra – evitare di passare su bottoni, zip etc.
- Un fusibile termico di protezione evita un surriscaldamento eccessivo dell'apparecchio. Se il fusibile entra in funzione, l'apparecchio si blocca e deve essere riparato.

SOLO PER USO DOMESTICO

IMMAGINI

- | | |
|--------------------------------|--|
| 1. Controllo della temperatura | 7. Fascetta del condotto vapore |
| 2. Pulsante vapore | 8. Alloggio spina |
| 3. Condotto vapore | 9. Cartuccia anticalcare (serbatoio interno) |
| 4. Segno | 10. Interruttore on/off (acceso/spento) |
| 5. Spia del termostato | 11. Spia luminosa / pulsante di ripristino |
| 6. Serbatoio | |



PRIMA DI UTILIZZARE L'APPARECCHIO PER LA PRIMA VOLTA

- Rimuovere tutte le eventuali etichette, gli adesivi o parti d'imballaggio dal ferro e dalla piastra.
- Non preoccuparsi se dal ferro appena acceso esce un po' di fumo. Appena si inizierà a utilizzare l'apparecchio il fumo cesserà di uscire.
- Stirare un vecchio scampolo di cotone per pulire la piastra.

RIEMPIMENTO

Il ferro dovrebbe essere riempito con acqua del rubinetto, ma se si vive in una zona con forte presenza di acqua calcarea, utilizzare l'acqua distillata. Se si compra dell'acqua distillata, controllare che sia adatta per l'utilizzo nei ferri da stiro.

1. Rimuovere il serbatoio tirandolo via dal corpo dell'unità vapore utilizzando la linguetta sulla parte anteriore del serbatoio.
2. Riempire il serbatoio fino al livello **max** (massimo). Non superare il livello **max**.
3. Riposizionare il serbatoio sull'unità base.

IMPOSTAZIONI PRELIMINARI

1. Posizionare il ferro sull'unità base
2. Sollevare il coperchio dell'apertura di riempimento.
3. Accendere l'unità impostando il pulsante on/off sulla posizione I.
4. Ruotare il controllo della temperatura portandolo sull'impostazione desiderata vicino all'indicazione corrispondente. La spia del termostato lampeggia fino a quando il ferro raggiunge la temperatura desiderata. Una volta raggiunta la temperatura la spia rimane accesa.

GUIDA PER LA REGOLAZIONE DELLA TEMPERATURA

1. Controllare i simboli per una corretta stiratura dei capi ().
2. Iniziare a stirare i tessuti che necessitano basse temperature poi quelli che necessitano medie temperature e finire con quelli che richiedono alte temperature.
3. Ruotare il controllo della temperatura portandolo sull'impostazione desiderata vicino all'indicazione corrispondente

Se le istruzioni sull'etichetta del capo sono diverse da quelle di questa guida, seguire le istruzioni sull'etichetta.

simboli sull'etichetta del capo	simboli sull'etichetta del capo
freddo - nylon, acrilico, poliestere	•
caldo - lana, misto poliestere	••
bollente - cotone, lino	•••/max
non stirare	

Quando la piastra raggiunge la temperatura di funzionamento, la luce del termostato rimane sempre accesa.

STIRATURA A VAPORE

1. Se si desidera stirare a vapore, la temperatura deve essere impostata su o su una temperatura superiore.
2. Premere il pulsante vapore per produrre vapore, rilasciarlo per fermarlo.

NOTA: Quando si avvia la stazione a vapore e si preme il pulsante per la stiratura a vapore, ci sarà un ritardo, poiché la stazione a vapore pompa acqua dal serbatoio per caricare il sistema. È normale e possono volerci 20-30 secondi. Succede anche dopo avere riempito il serbatoio.

STIRATURA A SECCO

È possibile asciugare il ferro semplicemente non premendo il pulsante vapore; tuttavia per essere sicuri di non premerlo accidentalmente è possibile stirare a serbatoio vuoto. Effettuare dapprima la stir.

VAPORE VERTICALE

Rimuove le pieghe da abiti appesi, da tende e da tessuti per arredamenti.

- Assicurarsi che ci sia una ventilazione adeguata dietro il tessuto, altrimenti potrebbe crearsi umidità, causando la formazione di muffa.
- Assicurarsi che non ci sia niente dietro il tessuto che possa essere danneggiato dal vapore
- Controllare che le tasche, i risvolti e i polsini siano vuoti.

1. Posizionare la temperatura su **max**

2. Sollevare il ferro dal capo.

Raccomandiamo di utilizzare il tasto vapore per produrre vapore nelle aree più piccole, in quanto permette un controllo migliore.



DOPO L'UTILIZZO

1. Posizionare il ferro sull'unità base e ruotare il controllo della temperatura posizionandolo su ●.
2. Impostare l'interruttore on/off (acceso/spento) su ○ e scollegare l'unità base.
3. Svuotare il serbatoio.
4. Lasciare raffreddare completamente il ferro prima di pulirlo, spostarlo o conservarlo.
5. Il condotto vapore può essere arrotolato e inserito nella fascetta del tubo flessibile.
6. Avvolgere il cavo principale in senso antiorario intorno all'unità vapore poi inserire la spina nella presa (Fig. C).
7. Il serbatoio dell'acqua deve essere svuotato quando si conserva l'unità vapore in posizione verticale.

CURA E MANUTENZIONE

1. Disconnettere l'unità e lasciarla raffreddare completamente.
2. Passare un panno inumidito sulle superfici esterne dell'apparecchio per pulirlo.
3. Rimuovere le macchie sulla piastra con un po' di aceto.
4. Non graffiare la piastra

CARTUCCIA ANTICALCARE

Per prolungare la vita dell'apparecchio e evitare problemi con i depositi di calcare, la vostra unità vapore è dotata di una cartuccia anticalcare. La vita della cartuccia anticalcare dipende dalla frequenza di utilizzo e dalla durezza dell'acqua della vostra zona. In una zona con acqua dolce dovrebbe durare circa 100 utilizzi. La spia luminosa/il pulsante di ripristino lampeggia per ricordare che la cartuccia ha bisogno di essere sostituita. Non mettere alcun prodotto anticalcare (aceto compreso) nel serbatoio. Ciò può danneggiare l'apparecchio

Per sostituire la cartuccia:

1. Spegner e disconnettere l'unità vapore.
2. Lasciare raffreddare l'unità vapore per almeno 1 ora fino a quando la piastra rimane fredda.
3. Rimuovere il serbatoio dell'acqua dalla parte anteriore dell'unità.
4. Estrarre la cartuccia anticalcare verticalmente dal serbatoio dell'acqua. Notare che la cartuccia può contenere acqua quando viene rimossa (Fig. A).
5. Montare la nuova cartuccia e inserirla saldamente nel serbatoio dell'acqua.
6. Riempire e rimontare il serbatoio dell'acqua.
7. Collegare l'unità vapore.
8. Una volta che l'apparecchio è pronto, premere il tasto vapore fino a produrre vapore. In questo modo il sistema si preparerà

Importante: Utilizzando l'apparecchio senza cambiare la cartuccia si può causare una riduzione della fuoriuscita di vapore generato e un danno all'apparecchio. Non ripristinare il sistema anticalcare senza cambiare la cartuccia. La garanzia non copre i danni causati all'apparecchio non cambiando la cartuccia anticalcare quando richiesto.

SOSTITUZIONE CARTUCCE ANTICALCARE

Per informazioni su come acquistare cartucce anticalcare di ricambio, contattare il servizio di assistenza locale indicando il numero di modello dell'apparecchio. Consultare la scheda di garanzia allegata per i dettagli.

FILTRO

Raccomandiamo di rimuovere e pulire il filtro ogni 6 utilizzi secondo la durezza dell'acqua nella vostra zona. La spia luminosa/il pulsante di ripristino lampeggerà per ricordare che il filtro ha bisogno di essere pulito.

Per rimuovere il filtro:

1. Disconnettere l'unità e lasciarla raffreddare completamente.
2.  **Lasciare raffreddare l'unità vapore per almeno 1 ora fino a quando la piastra rimane fredda.**
3. Rimuovere il serbatoio dalla parte anteriore dell'unità. Il filtro si trova dietro il serbatoio.
4. Ruotare il filtro in senso antiorario per rimuoverlo (Fig. B).
5. Sciacquare il filtro sotto un rubinetto.
6. Rimontare il filtro e stringerlo saldamente.
7. Resettare la spia luminosa.

RICICLO



Per evitare problemi di salute ed ambientali dovuti a sostanze pericolose, gli apparecchi e le batterie ricaricabili e non ricaricabili contrassegnati con uno di questi simboli non devono essere smaltiti con i rifiuti urbani indifferenziati. Smaltire i prodotti elettrici ed elettronici e, quando possibile, le batterie ricaricabili e non ricaricabili, in un punto di raccolta autorizzato per il riciclo/la raccolta.

Lea las instrucciones, guárdelas en un lugar seguro y, en caso de dar el aparato a otra persona, entréguelas también.

MEDIDAS DE SEGURIDAD IMPORTANTES

Siga las precauciones básicas de seguridad, incluyendo:

Este aparato puede ser utilizado por niños mayores de 8 años y por personas con discapacidad física, mental o sensorial o sin experiencia en su manejo, siempre que sean supervisadas o guiadas por otra persona y comprendan los posibles riesgos. Los niños no deben jugar con el aparato. Los niños solo deben realizar tareas de limpieza y mantenimiento si son mayores de 8 años y están supervisados por un adulto. Use y guarde el aparato fuera del alcance de los niños menores de 8 años.

Utilice la plancha o colóquela sobre su talón en una superficie estable, nivelada y resistente al calor, a ser posible una tabla de planchar.

No deje la plancha desatendida mientras esté enchufada o apoyada en la tabla de planchar.

Desenchufe la plancha antes de llenarla, limpiarla y después de usarla.

No ponga en funcionamiento el aparato si se ha caído o dañado o gotea y no funciona correctamente.

Si el cable está dañado, devuelva la plancha para evitar cualquier riesgo.

 Las superficies del aparato se calentarán durante el uso.

-  No ponga el aparato en líquidos,, no lo use en un cuarto de baño, cerca del agua, o al aire libre.
- No planche sobre ropa puesta, la persona que la lleve sufrirá lesiones.
- No use el aparato para ningún fin distinto a los descritos en estas instrucciones.
- Tenga cuidado de no rayar la suela; evite botones, cremalleras, etc.
- El aparato tiene un fusible térmico de protección que se fundirá si se sobrecalienta. Si esto sucede, el aparato dejará de funcionar y deberá llevarlo a reparar.

SOLO PARA USO DOMÉSTICO

ILUSTRACIONES

- | | |
|-----------------------------|---|
| 1. Control de temperatura | 7. Abrazadera del tubo de vapor |
| 2. Botón de salida de vapor | 8. Compartimento del enchufe |
| 3. Tubo de vapor | 9. Cartucho antical (en el interior del depósito) |
| 4. Marca | 10. Interruptor de encendido/apagado |
| 5. Luz del termostato | 11. Piloto de advertencia/botón de reinicio |
| 6. Depósito | |

ANTES DE USAR POR PRIMERA VEZ

- Retire todas las etiquetas, pegatinas o embalaje de la plancha y de la suela.
- No se preocupe si la plancha produce un poco de humo al principio, parará cuando la resistencia empiece a funcionar.
- Planche un retal viejo de algodón para limpiar la suela.



LLENADO

La plancha debe usarse con agua del grifo, pero si el agua de su zona es dura, debe usar agua destilada (no agua descalcificada químicamente).





Si compra agua destilada compruebe que es apta para el planchado.

1. Para extraer el depósito de la base de la estación de vapor, tire del asa situada en la parte frontal del depósito.
2. Llene el depósito hasta la marca **max**. No supere la marca **max**.
3. Vuelva a encajar el depósito en la base.





AJUSTES PRELIMINARES

1. Coloque la plancha sobre la base.
2. Inserire la spina nella presa di corrente.
3. Encienda la base colocando botón de encendido/apagado en I.
4. Gire el control de temperatura y coloque la marca junto al ajuste deseado. El piloto del termostato parpadeará mientras la plancha se calienta y permanecerá encendido cuando la plancha haya alcanzado la temperatura seleccionada.

GUÍA DE SELECCIÓN DE TEMPERATURA

1. Compruebe los símbolos del tejido (   .
2. Plancha primero aquellos tejidos que requieren bajas temperaturas, luego aquellos que requieren temperaturas medias, y finalice con aquellos que necesiten altas temperaturas.
3. Gire el control de temperatura y coloque la marca junto al ajuste deseado.

Si las instrucciones en la etiqueta del tejido difieren de las de esta guía, siga las instrucciones de la etiqueta.

indicaciones de las etiquetas	selección de temperatura
 frío – nailon, acrílicos, poliéster	•
 templado – lana, mezcla de poliéster	••
 caliente – algodón, lino	•••/max
 no planchar	

Cuando la suela haya alcanzado la temperatura de funcionamiento, el piloto del termostato permanecerá encendido.

PLANCHADO DE VAPOR

1. Si tiene intención de utilizar el vapor, la posición de la temperatura debe ser  superior.
2. Pulse el botón de salida de vapor para liberar vapor. Libere el botón para interrumpir la salida de vapor.

NOTA: Cuando utilice la plancha por primera vez y pulse el botón de planchado de vapor, habrá una pequeña demora mientras la plancha bombea agua del depósito para preparar el sistema. Esto es normal y llevará entre 20 y 30 segundos. También ocurrirá después de llenar el depósito.

PLANCHADO EN SECO

Puede secar la plancha simplemente dejando de presionar el botón de salida de vapor, pero si desea asegurarse de que no lo presiona accidentalmente, es aconsejable planchar con el depósito vacío. Realice primero el planchado en seco, a continuación apague el aparato, rellene el depósito y realice el planchado a vapor.

PLANCHADO VERTICAL

Quite las arrugas de la ropa colgada, cortinas y tejidos en muebles.

- Compruebe que hay suficiente ventilación detrás del tejido, ya que si no podrían aparecer humedad y moho.
 - Compruebe que no hay nada detrás del tejido que pueda ser dañado por el vapor.
 - Compruebe que bolsillos, dobladillos y puños estén vacíos.
1. Gire el control de temperatura hasta **max**.
 2. Sostenga la plancha frente al tejido, pero sin tocarlo.

Se recomienda utilizar el botón de salida de vapor para aplicar vapor sobre zonas pequeñas y así obtener un mejor control.

DESPUÉS DEL USO

1. Coloque la plancha sobre la base y gire el control de temperatura a ●.
2. Coloque el botón de encendido/apagado en **O** y desenchufe la base.
3. Vacíe el depósito.
4. Espere a que la plancha se enfríe por completo antes de limpiarla, moverla o guardarla.
5. El tubo de vapor puede enrollarse y sujetarse en la abrazadera.
6. Enrolle el cable principal en sentido antihorario alrededor de la estación de vapor y luego introduzca el enchufe en el recoge-enchufe (Fig C).
7. Es imprescindible vaciar el depósito si guarda la plancha en posición vertical.

CUIDADO Y MANTENIMIENTO

1. Desenchufe la base y espere a que se enfríe por completo.
2. Limpie las superficies exteriores con un paño húmedo.
3. Quite las manchas de la suela con un poco de vinagre.
4. Tenga cuidado de no rayar la suela.

CARTUCHO ANTICAL

Para alargar la vida del aparato y evitar problemas derivados de la cal, la estación de vapor lleva incorporado un cartucho antical. Su duración depende de la frecuencia de uso del aparato y de la dureza del agua de la zona. En una zona de aguas blandas, el cartucho debería durar 100 utilizaciones. El piloto de advertencia/botón de reinicio parpadeará cuando sea necesario sustituir el cartucho. No introduzca en el depósito ningún producto antical (ni siquiera vinagre) porque podrían dañar el aparato.

Sustitución del cartucho:

1. Apague y desenchufe la estación de vapor.
2. Espere al menos 1 hora a que la estación de vapor se enfríe; la suela debe estar fría.
3. Retire el depósito de agua de la parte frontal de la base.
4. Extraiga el cartucho antical del depósito manteniéndolo en posición vertical. Tenga en cuenta al retirarlo que el cartucho puede contener agua (Fig A).
5. Coloque el cartucho nuevo en el depósito y presiónelo con firmeza.
6. Rellene y vuelva a colocar el depósito de agua.
7. Enchufe la estación de vapor.
8. Cuando el aparato esté listo, presione el botón de pulverización de vapor hasta que aparezca el vapor. Así purgará el sistema.

Importante: si utiliza el aparato sin reemplazar el cartucho, es posible que se genere menos vapor y el aparato resulte dañado. No reinicie el sistema antical si no ha reemplazado el cartucho. Los daños del aparato consecuencia de no haber reemplazado el cartucho antical cuando era necesario no quedan cubiertos por la garantía.



RECAMBIOS DE CARTUCHOS ANTICAL

Obtenga información sobre la compra de recambios de cartuchos antical facilitando el número de modelo a su proveedor local. La tarjeta de garantía adjunta contiene información adicional.

FILTRO

Recomendamos que remova e limpe o filtro a cada 6 utilizações consoante o grau de dureza da água da sua área. A luz de aviso/botão de reposição piscará para o lembrar de que é preciso limpar o filtro.

Para remover o filtro.

1. Desligue a unidade da corrente elétrica e aguarde que arrefeça totalmente.
 2. **⚠ Aguarde que a estação de vapor arrefeça durante, pelo menos, 1 hora até a base ficar fria.**
 3. Retire o depósito da frente da unidade. O filtro está atrás do depósito.
 4. Rode o filtro para a esquerda e remova-o (Fig. B).
 5. Enxague o filtro sob água corrente.
 6. Volte a colocar o filtro e aperte-o com firmeza.
-

RECICLAGEM



Para evitar problemas ambientais e de saúde devido a substâncias perigosas, os aparelhos e baterias recarregáveis e não recarregáveis com um destes símbolos não deverão ser eliminados com o lixo doméstico normal. Elimine sempre os produtos elétricos e eletrônicos e, quando aplicável, as baterias recarregáveis e não recarregáveis, no ponto de reciclagem/recolha oficial apropriado.

Leia as instruções e guarde-as em lugar seguro. Forneça-as também caso venha a fornecer o aparelho a alguém.

MEDIDAS DE PRECAUÇÃO IMPORTANTES

Siga as seguintes instruções básicas de segurança:

Este aparelho pode ser usado por crianças com idade de 8 anos ou superior e pessoas com capacidades físicas, sensoriais ou mentais reduzidas ou com falta de experiência e conhecimentos, desde que supervisionadas/instruídas e que compreendam os riscos envolvidos. As crianças não devem brincar com o aparelho.

A limpeza e manutenção por parte do utilizador não deverão ser feitas por crianças a não ser que tenham mais de 8 anos e sejam supervisionadas.

Utilize e guarde o aparelho fora do alcance das crianças de idade inferior a 8 anos.

Use o ferro, ou apoie-o no seu pé, numa superfície plana, estável e resistente ao calor, de preferência numa tábua de engomar.

Não deixe o ferro sem vigilância enquanto estiver ligado, ou enquanto estiver na tábua de engomar.

Desligue o ferro antes de o encher ou limpar, e depois de o utilizar.

Não utilize o aparelho se estiver danificado, se o seu funcionamento for defeituoso ou se verter.

Se o cabo estiver danificado, devolva o ferro para evitar acidentes.

 **As superfícies do aparelho ficarão quentes durante a utilização.**

 Não mergulhe o aparelho em líquidos, nem utilize em casas de banho, próximo de zonas de água ou ao ar livre.

- Não engome as roupas vestidas - a pessoa que as veste sofrerá ferimentos.
- Não utilize o aparelho para quaisquer outras finalidades senão as descritas nestas instruções.
- Tenha cuidado para não arranhar a base. Evite os botões, os fechos éclair, etc.
- Este aparelho possui um fusível térmico de proteção que reventará se sobreaquecer. Se isto acontecer, o aparelho deixará de funcionar e deverá ser devolvido para reparação.

APENAS PARA USO DOMÉSTICO

ESQUEMAS

- | | |
|----------------------------|--|
| 1. Controlo de temperatura | 7. Clipe do tubo de vapor |
| 2. Botão de vapor | 8. Armazenamento do cabo |
| 3. Tubo de vapor | 9. Cartucho anti-calcário (interior do depósito) |
| 4. Marca | 10. Botão de ligar/desligar |
| 5. Luz do termóstato | 11. Luz de aviso/Botão de reinício |
| 6. Depósito | |



ANTES DE UTILIZAR PELA PRIMEIRA VEZ

- Retire etiquetas, autocolantes e material de embalar do ferro e da base.
- Não se preocupe se o ferro liberta um bocado de fumo ao princípio. Deixará de o fazer assim que a resistência se adaptar.
- Passe a ferro um pedaço velho de tecido de algodão, para limpar a base.

ENCHIMENTO

O ferro pode ser usado com água da torneira, mas se residir numa área com águas duras, deverá utilizar água destilada (não água quimicamente descalcificada).

Se comprar água destilada, certifique-se de que está rotulada como apta para ferros de passar.

1. Use a pega na parte frontal do depósito para retirar o depósito puxando-o para o remover do corpo da estação de vapor.
2. Encha o depósito até à marca **max**. Não exceda a marca **max**.
3. Volte a encaixar o depósito na unidade base.

DEFINIÇÕES PRELIMINARES

1. Coloque o ferro por cima da unidade de base.
2. Ligue a ficha à tomada elétrica (ligue a tomada, se tiver interruptor).
3. Ligue a unidade colocando o botão on/off em I.
4. Rode o controlo de temperatura para colocar a posição de que necessita em linha com a marca. A luz do termóstato piscará até o ferro ter atingido a temperatura desejada. Quando a temperatura for atingida, a luz permanecerá ligada.

GUIA DE REGULAÇÃO DA TEMPERATURA

1. Consulte os símbolos referentes aos cuidados a ter com a roupa que quer passar a ferro ().
2. Passe primeiro a ferro as peças de roupa que requeiram temperaturas mais baixas j, depois as que requeiram temperaturas médias k, e depois passe para as peças que requeiram altas temperaturas l.
3. Rode o controlo de temperatura para colocar a posição de que necessita em linha com a marca. A luz do termóstato piscará até o ferro ter atingido a temperatura desejada. Quando a temperatura for atingida, a luz permanecerá ligada.

Se as instruções das etiquetas das peças diferirem deste guia, siga as instruções das etiquetas.

símbolos nas etiquetas	regulação da temperatura
frio – nylon, acrílico, poliéster	•
morno - lã, misturas de poliéster	••
quente – algodão, linho	•••/max
não passe a ferro	

Quando a placa atingir a temperatura operativa, a luz do termóstato ficará permanentemente acesa.

PASSAR A FERRO COM VAPOR

1. Se pretender usar vapor, a definição de temperatura deverá ser S ou superior. ☁
2. Aperte o botão de vapor para produzir vapor e solte-o para parar.

NOTA: inicialmente, quando ligar o seu ferro e utilizar o botão para passar a ferro com vapor, o seu funcionamento não será imediato, uma vez que o ferro necessita de bombear água do depósito para preparar o sistema. Esta situação é normal e poderá demorar 20-30 segundos. O mesmo acontecerá quando encher novamente o depósito.

PASSAR A FERRO A SECO

Poderá engomar a seco bastando para tal não pressionar o botão de vapor. Porém, se desejar garantir que não o pressiona acidentalmente, deverá engomar com o depósito vazio. Engome primeiro a seco, depois desligue, encha o depósito, e engome a roupa a vapor.

PASSAR A FERRO COM VAPOR NA VERTICAL

Para eliminar rugas de roupa pendurada, cortinas e estofos têxteis.

- Verifique se há ventilação adequada por trás do tecido, para evitar a acumulação de humidade, que poderia provocar o aparecimento de fungos e bolores
 - Verifique se não há nada por trás do tecido que possa ser danificado pelo vapor.
 - Verifique se os bolsos, dobras e punhos estão vazios.
1. Gire o controlo de temperatura para **max**
 2. Segure o ferro próximo do tecido, mas sem o tocar.

Recomendamos usar o acionador de vapor para produzir vapor em áreas mais pequenas, pois proporciona maior controlo.



DEPOIS DA UTILIZAÇÃO

1. Coloque o ferro no topo da unidade base e rode o controlo de temperatura para **•**.
2. Regule o interruptor de ligar/desligar para **O** e desligue a unidade de base.
3. Esvazie o depósito.
4. Aguarde que o ferro arrefeça completamente antes de o limpar, mover ou armazenar.
5. O tubo de vapor pode ser arrumado prendendo-o na mola de armazenamento do tubo.
6. Enrole o cabo principal à volta da estação de vapor no sentido contrário ao dos ponteiros do relógio e, em seguida, insira a ficha na sede de armazenamento (Fig C).
7. O depósito de água deve ser esvaziado caso pretenda guardar a estação de vapor na vertical

CUIDADOS E MANUTENÇÃO

1. Desligue a unidade da corrente elétrica e aguarde que arrefeça totalmente.
2. Limpe as superfícies exteriores do aparelho com um pano húmido.
3. Elimine as manchas da placa com um bocado de vinagre.
4. Tenha cuidado para não arranhar a base

CARTUCHO ANTICALCÁRIO

Para prolongar a duração do aparelho e evitar problemas com a formação de calcário, a sua estação de vapor tem instalado um cartucho anti-calcário. A duração de um cartucho anti-calcário depende da frequência de utilização e da dureza da água na sua área. Numa zona de água macia, deverá durar cerca de 100 utilizações. O botão de luz de aviso/reiniciar piscará para lhe lembrar de que o cartucho tem de ser substituído. Não coloque quaisquer produtos de descalcificação (incluindo vinagre) no reservatório. Isto pode danificar o aparelho.

Para substituir o cartucho:

1. Desligue a unidade colocando o botão on/off em **O**.
2. Aguarde que a estação de vapor arrefeça durante, pelo menos, 1 hora até a base ficar fria.
3. Retire o depósito de água da parte frontal da unidade.
4. Puxe o cartucho anticalcário no sentido vertical para o retirar do depósito de água. Observe que o cartucho pode conter água quando for removido (Fig. A).
5. Encaixe o novo cartucho e empurre-o no sentido descendente contra o depósito de água.
6. Volte a encher e a encaixar o depósito de água.
7. Ligue a estação de vapor.

- Quando o aparelho estiver pronto, puxe o acionador de vapor até produzir vapor. Esta ação preparará o sistema.

Importante: usar o aparelho sem mudar o cartucho poderá causar uma produção reduzida do vapor gerado e danificar o aparelho. Nunca reinicie o sistema anticalcário sem mudar o cartucho. A garantia não cobre danos no aparelho causados por não mudar o cartucho anticalcário quando necessário.

CARTUCHOS ANTICALCÁRIO DE SUBSTITUIÇÃO

Contacte o seu agente de assistência local, com o número do modelo, para obter informações sobre como adquirir cartuchos anti-calcário de substituição. Veja o cartão de garantia incluído para mais informações.

FILTRO

Recomendamos que remova e limpe o filtro a cada 6 utilizações consoante o grau de dureza da água da sua área. A luz de aviso/botão de reposição piscará para o lembrar de que é preciso limpar o filtro.

Para remover o filtro.

- Desligue a unidade da corrente elétrica e aguarde que arrefeça totalmente.
-  **Aguarde que a estação de vapor arrefeça durante, pelo menos, 1 hora até a base ficar fria.**
- Retire o depósito da frente da unidade. O filtro está atrás do depósito.
- Rode o filtro para a esquerda e remova-o (Fig. B).
- Enxague o filtro sob água corrente.
- Volte a colocar o filtro e aperte-o com firmeza.

RECICLAGEM



Para evitar problemas ambientais e de saúde devido a substâncias perigosas, os aparelhos e baterias recarregáveis e não recarregáveis com um destes símbolos não deverão ser eliminados com o lixo doméstico normal. Elimine sempre os produtos elétricos e eletrónicos e, quando aplicável, as baterias recarregáveis e não recarregáveis, no ponto de reciclagem/recolha oficial apropriado.

Læs vejledningen og behold den til senere brug. Lad den følge med apparatet, hvis det overdrages til andre. Fjern al emballage før brug.

VIGTIGE SIKKERHEDSINSTRUKTIONER

Følg altid de grundlæggende sikkerhedsregler, herunder:

Dette apparat kan anvendes af børn fra 8 år og derover og personer hvis fysiske, sansemæssige eller mentale evner er nedsat, eller personer uden den fornødne erfaring, hvis de er blevet instrueret/har været under opsyn og forstår de forbundne farer. Børn må ikke lege med apparatet. Rengøring og vedligeholdelse må ikke foretages af børn, medmindre de er over 8 år og holdes under opsyn.

Apparatet skal placeres utilgængeligt for børn, både i brug og under opbevaring. Brug strygejernet, eller sæt det på strygejernets hæl på en stabil, plan overflade, der kan tåle høj varme – strygebrættet er at foretrække.

Lad ikke strygejernet stå uden opsyn mens det er tilsluttet en stikkontakt, eller mens det står på strygebrættet.

Træk stikket ud før påfyldning, før rengøring og efter brug.

Apparatet må ikke bruges, hvis det har været tabt eller er beskadiget, hvis det ikke fungerer korrekt eller lækker.

Hvis ledningen er beskadiget, skal den udskiftes af producenten, serviceværkstedet eller en tilsvarende kvalificeret fagmand, så eventuelle skader undgås.

 **Apparatets overflader bliver varme – rør dem ikke.**

 Nedsæk ikke apparatet i væske, og undlad at anvende det på badeværelset, i nærheden af vand eller udendørs.

- Stryg aldrig tøj, mens det bæres på kroppen – det indebærer risiko for brandskader på personen.
- Anvend ikke apparatet til andre formål end dem, der er beskrevet i denne brugsanvisning.
- Undgå at ridse sålen – undgå knapper, lynlåse osv.
- Apparatet har en varmesikring, som sprænger hvis den overophedes. Hvis det sker, holder apparatet op med at fungere, og skal returneres til reparation.

KUN TIL PRIVAT BRUG

TEGNINGER

- | | |
|---------------------|-------------------------------------|
| 1. Temperaturvælger | 7. Dampørholder |
| 2. Dampknap | 8. Stikopbevaring |
| 3. Dampør | 9. Anti-kalkpatron (i vandbeholder) |
| 4. Markør | 10. Tænd/sluk-knap |
| 5. Termostatlampe | 11. Advarselslampe/nulstillingsknap |
| 6. Vandbeholder | |



FØR APPARATET TAGES I BRUG FØRSTE GANG

- Fjern alle mærkater, klistermærker og emballage fra strygejernets og sålen.
- Du bør ikke være alarmeret hvis strygejernets ryger en anelse i begyndelsen, det stopper som varmelegemerne varmes igennem.
- Stryg et gammelt stykke bomuldsstof for at rense sålen.

PÅFYLDNING

Strygejernets kan bruges med vand fra hanen, men hvis du bor i et område med hårdt vand, bør du bruge destilleret vand (ikke kemisk afkalket vand).

Hvis du køber destilleret vand, tjek da at vandet er egnet til strygejern.

1. Aftag vandbeholderen ved at trække den væk fra dampstationens hoveddel vha. håndtaget forrest på vandbeholderen.
2. Fyld vandbeholderen op til **max**-mærket. Fyld ikke apparatet til over **max**-mærket.
3. Sæt vandbeholderen tilbage på plads i basen.





FORBEREDENDE INDSTILLINGER

1. Stil strygejernets oven på basen
2. Sæt ledningen i stikkontakten.
3. Tænd enheden ved at stille tænd/sluk-knappen på I.
4. Drej temperaturvælgeren, så den ønskede indstilling er ud for den lodrette streg. Termostatlampen blinker, indtil strygejernets når den ønskede temperatur. Efter temperaturen er nået, fortsætter lampen med at lyse.

GUIDE TIL TEMPERATURINDSTILLINGER

1. Tjek tøjet for strygesymboler ().
2. Stryg først materialer der kræver lave temperaturer, derefter de som kræver medium temperaturer, og slut af med de der kræver høje temperaturer.
3. Drej temperaturvælgeren, så den ønskede indstilling er ud for den lodrette streg

Hvis instruktionerne på materialets mærkat adskiller sig fra denne guide, følg da instruktionerne på mærket.

label markering	temperaturindstilling
 kølig – nylon, akryl, polyester	•
 varm – wool, polyester mixtures	••
 lun – uld, polyester-miks	•••/max
 varm – bomuld, linned	

Når strygejernets sål når brugstemperaturen, vil termostatlampen lyse konstant.

DAMPSTRYGNING

1. Hvis du ønsker at bruge dampfunktionen, skal temperaturen være indstillet til  eller derover.
2. Klem om dampknappen for at generere damp, slip den for at stoppe dampen.

BEMÆRK: Når du starter din dampstation den første gang og bruger dampknappen for at stryge med damp, vil der gå lidt tid, inden der kommer damp. Det skyldes, at din dampstation pumper vand fra vandbeholderen for at klargøre systemet. Det er helt normalt og kan tage 20-30 sekunder. Det samme sker efter opfyldning af vandbeholderen.

TØR-STRYGNING

Det er muligt at stryge uden damp blot ved at undlade at trykke på knappen. Ønsker man at være helt sikker på ikke utilsigtet at komme til at trykke på knappen, stryges med en tom vandbeholder. Stryg det tøj først, der skal stryges uden damp. Sluk strygejernet og fyld vand på beholderen, og stryg derefter det tøj, der skal dampstryges.

VERTIKAL DAMPNING

Fjern rynker fra hængende stoffer, hængende gardiner, og møbelstoffer.

- Tjek at der er tilstrækkelig ventilation bag stoffet, ellers kan det forekomme at der samles fugt, hvilket kan føre til skimmel.
 - Tjek at der ikke er noget bag stoffet, der kan tage skade fra dampen.
 - Tjek at lommer, kraver og opslag er tomme.
1. Indstil temperaturen til **max**.
 2. Løft strygejernet fra materialet.

Vi anbefaler, at dampudløseren bruges til at generere damp til mindre områder, da den giver dig bedre kontrol.



EFTER BRUG

1. Stil strygejernet oven på basen og drej temperaturvælgeren om på ●.
2. Stil tænd/sluk-knappen på **O** og tag basens stik ud af stikkontakten.
3. Tøm vandbeholderen.
4. Strygejernet skal køle helt af inden det rengøres, flyttes eller stilles væk til opbevaring.
5. Damprøret kan ruller op og fastgøres med slangeholderen.
6. Rul strømledningen omkring dampstationen imod uret og sæt dernæst stikket i opbevaringsstikkontakten. (Fig C).
7. Vandbeholderen skal være tom, når du opbevarer din dampstation i lodret position.

PLEJE OG VEDLIGEHOLDELSE

1. Tag enhedens stik ud af stikkontakten og lad den køle helt af.
2. Tør apparatets yderside af med en fugtig klud.
3. Fjern pletter på sålen med en smule eddike.
4. Undgå at ridse sålen

ANTI-KALK PATRON

For at forlænge enhedens levetid og undgå problemer med kalkaflejringer, er din dampstation udstyret med en anti-kalk patron. Anti-kalk patronens levetid afhænger af brugshyppigheden og af vandets hårdhed i dit område. I områder med blødt vand, vil den række til ca. 100 ganges brug. Advarselslampen/nulstillingsknappen blinker for at minde dig om, at patronen trænger til at blive udskiftet. Der må ikke hældes nogen afkalkningsprodukter (heller ikke eddike) i vandbeholderen. Enheden kan i så fald tage skade.

Sådan udskiftes patronen:

1. Sluk og tag dampsystemets stik ud af stikkontakten.
2. Lad dampstationen køle af i mindst 1 time, indtil sålen er kold.
3. Tag vandbeholderen ud af enhedens front.
4. Træk anti-kalk patronen lodret ud af vandbeholderen. Vær opmærksom på, at patronen kan indeholde vand, når den tages ud.
5. Isæt den nye patron og tryk den ned i vandbeholderen med et fast tryk.
6. Fyld vandbeholderen og isæt den igen.
7. Slut dampstationens stik til stikkontakten.

8. Når enheden er klar, skal du trække i dampudløseren, indtil der genereres damp. Dette er for at klargøre systemet.

Vigtigt: Bruges enheden uden at udskifte patronen kan det medføre, at der genereres en mindre mængde damp, og enheden kan tage skade. Anti-kalk systemet må aldrig nulstilles uden først at udskifte patronen. Garantien dækker ikke skader på enheden, der skyldes at anti-kalk patronen ikke blev udskiftet i tide.

UDSKIFTNING AF ANTI-KALK PATRONER

Kontakt dit lokale servicecenter og oplys modelnummeret for at få at vide, hvor du kan købe anti-kalkpatroner og til udskiftning. På det vedlagte garantikort findes yderligere information.

FILTER

Vi anbefaler, at du fjerner og renser filtret for hver 6 ganges brug, afhængigt af vandets hårdhed i dit område. Advarselslampen/nulstillingsknappen blinker for at minde dig om, at filtret trænger til at blive rensat. Sådan udskiftes filtret:

1. Tag enhedens stik ud af stikkontakten og lad den køle helt af.
2.  **Lad dampstationen køle af i mindst 1 time, indtil sålen er kold.**
3. Tag vandbeholderen ud af enhedens front. Filtret sidder bag ved vandbeholderen.
4. Drej filtret imod uret og aftag det (Fig. B).
5. Skyl filtret under vandhanen
6. Sæt filtret i igen og stram det godt fast.
7. Nulstil påmindelseslampen.

GENBRUG



For at undgå miljø- og sundhedsmæssige problemer forårsaget af farlige stoffer, må apparater og genopladelige og ikke-genopladelige batterier, der er mærket med et af disse symboler, ikke kasseres sammen med almindeligt husholdningsaffald. Udtjente elektriske og elektroniske produkter samt genopladelige og ikke-genopladelige batterier fra produkterne skal afleveres på en godkendt genbrugsplads eller indsamlingssted.

Läs bruksanvisningen och spara den för framtida bruk. Låt bruksanvisningen följa med om du överläter apparaten. Ta bort allt förpackningsmaterial före användning.

VIKTIGA SKYDDSÅTGÄRDER

Följ allmänna säkerhetsföreskrifter, däribland följande:

Denna apparat kan användas av barn från 8 års ålder och uppåt och av personer med nedsatt fysisk, sensorisk eller mental förmåga eller med bristande erfarenhet och kunskap, om personerna i fråga är under uppsikt och har fått anvisningar om hur apparaten fungerar och om de har förstått vilka risker som användningen kan medföra. Barn ska inte leka med apparaten.

Rengöring och användarunderhåll ska inte utföras av barn, såvida de inte är över 8 år och är under uppsikt.

Håll apparaten utom räckhåll för barn.

Vid uppehåll i strykningen ska strykjärnet ställas upprätt på stödkanten på en fast, plan och värmetålig yta, helst på en strykbräda.

Lämna inte strykjärnet utan tillsyn när det är inkopplat eller står på strykbrädan.

Dra ur sladden innan du fyller på vatten eller rengör strykjärnet samt efter användning.

Använd inte apparaten om den har skadats vid fall eller på annat sätt, om den har något funktionsfel eller om vattnet läcker ut.

Om sladden är skadad måste den ersättas av tillverkaren, serviceombud eller någon med liknande kompetens för att undvika skaderisker.

 Apparatens ytor blir heta – vidrör dem inte.

-  Lägg inte ned apparaten i vätska, använd den inte i badrum, nära vatten eller utomhus.
- Stryk inte kläder direkt mot kroppen – det kan medföra brännskador.
- Använd inte apparaten för några andra ändamål än sådana som beskrivs i denna bruksanvisning.
- Repa inte stryksulan – se upp för knappar, blixtlås och liknande.
- Strykjärnet har en skyddande termosäkring som utlöses vid överhettning. Om detta händer fungerar inte strykjärnet längre och det måste lämnas till reparation.

ENDAST FÖR HUSHÅLLSBRUK

BILDER

- | | |
|----------------------|---|
| 1. Temperaturreglage | 7. Ångledningsklämma |
| 2. Ångknapp | 8. Stickproppsförvaring |
| 3. Ångledning | 9. Anti-kalkpatron (inuti vattenbehållaren) |
| 4. Markering | 10. På-/Av-knapp |
| 5. Termostatlampa | 11. Varningslampa/återställningsknapp |
| 6. Vattenbehållare | |



FÖRE FÖRSTA ANVÄNDNINGEN

- Ta bort etiketter, dekal och förpackningsmaterial från strykjärn och stryksula.
- Det är inte farligt om strykjärnet ryker lite i början av användningen, det kommer att upphöra när elementets inställning anpassats.
- Stryk först på en provbit av bomullstyg för att säkerställa att stryksulan är ren.

PÅFYLLNING

Man kan använda kranvatten till strykjärnet, men om man bor i ett område med hårt vatten bör man använda destillerat vatten (inte kemiskt avkalkat vatten).

Kontrollera att det destillerade vattnet saluförs som lämpligt för strykjärn.

1. Ta bort vattenbehållaren genom att dra loss den ifrån ångsstationens basenhet med hjälp av greppet på vattenbehållarens framsida.
2. Fyll vattenbehållaren till **max**-markeringen. Överskrid inte **max**-markeringen.
3. Sätt tillbaka vattenbehållaren i basenheten.





PRELIMINÄRA INSTÄLLNINGAR

1. Placera strykjärnet ovanpå basenheten.
2. Sätt stickproppen i väggkontakten.
3. Sätt på apparaten genom att vrida av-/på-knappen till I.
4. Vrid temperaturreglaget för att ställa in önskad temperatur vid markeringen. Termostatljuset blinkar tills strykjärnet uppnått önskad temperatur. När temperaturen uppnåtts förblir lampan tänd.

VÄGLEDNING FÖR TEMPERATURINSTÄLLNING

1. Observera symbolerna för textilvård (.
2. Stryk först tyg som kräver låg stryktemperatur stryk sedan tyg som kräver medeltemperatur och slutligen tyg som kräver hög temperatur.
3. Vrid temperaturreglaget för att ställa in önskad temperatur vid markeringen

Det är märkningen på textilierna som gäller om denna vägledning inte överensstämmer med den.

skötselråd - märkning	temperaturinställningar
 kallt – nylon, akryl, polyester	•
 varmt – ull, polyesterblandningar	••
 hett – bomull, linne	•••/max
 får inte strykas	

När stryksulan uppnår driftstemperatur förblir termostatlampen tänd hela tiden.

ÅNGSTRYKNING

1. Vid ångstrykning måste temperaturinställningen vara  eller högre.
2. Tryck på ångknappen för att producera ånga, släpp den för att stoppa.

OBS: När man startar ångstationen och trycker på ångknappen för ångstrykning sker en fördröjning när ångstationen pumpar vatten från vattenbehållaren för att förbereda systemet. Detta är normalt och kan ta 20-30 sekunder. Det sker också när man fyllt på vattenbehållaren.

TORRSTRYKNING

När man vill stryka utan ånga – för att undvika oavsiktliga misstag är det bäst att stryka utan vatten i vattenbehållaren, men man kan också helt enkelt låta bli att trycka på ångknappen. Börja med att stryka utan ånga, slå sedan av strömmen, fyll vattenbehållaren och gå över till ångstrykning.

VERTIKAL STRYKNING

Tar bort skrynklor från hängande kläder och gardiner samt inredningstextilier.

- Kontrollera att det finns tillräcklig ventilation bakom tyget annars kan fukt som leder till mögelangrepp uppkomma.
 - Kontrollera att det inte finns något bakom tyget som kan skadas av ångan.
 - Kontrollera att fickor, fållar och manschetter är tomma.
1. Vrid temperaturreglaget till **max**.
 2. Lyft upp strykjärnet från tyget.

Vi rekommenderar att man använder ångutlösaren för att producera ånga för mindre partier, eftersom det ger bättre kontroll.

EFTER ANVÄNDNING

1. Sätt strykjärnet på basenheten och vrid temperaturreglaget till●.
2. Sätt på-/av-knappen på **O** och dra ur sladden till basenheten.
3. Töm vattenbehållaren.
4. Låt strykjärnet svalna helt innan du rengör det, flyttar det eller förvarar det.
5. Ångröret kan rullas ihop och placeras i slangklämman.
6. Vrid huvudkabeln moturs runt ångstationen och för in stickproppen i förvaringskontakten (Fig C).
7. Vattenbehållaren måste tömmas när ångstationen förvaras lodrätt.



SKÖTSEL OCH UNDERHÅLL

1. Dra ur apparatens stickpropp ur uttaget och låt den svalna helt.
2. Torka av yttersidorna med en fuktig trasa.
3. Ta bort fläckar på stryksulan med lite ättika.
4. Repa inte stryksulan.

ANTI-KALKPATRON

För att förlänga apparatens livslängd och undvika problem med kalkbildning är ångstationen utrustad med en anti-kalkpatron. Anti-kalkpatronens livslängd beror på hur ofta apparaten används och vattnets hårdhet i området. I områden med mjukt vatten är livslängden ca 100 användningar. Varningslampan/ återställningsknappen blinkar för att påminna om att patronen behöver bytas ut. Använd inte några avkalkningsprodukter (inklusive ättika) i vattenbehållaren. Det kan skada apparaten.

För att byta ut patronen:

1. Stäng av ångstationen och dra ur stickproppen ur uttaget.
2. Låt ångstationen svalna i minst en timme tills stryksulan är kall.
3. Ta bort vattentanken från apparatens framsida.
4. Dra ut anti-kalkpatronen i höjddled från vattentanken. Observera att patronen kan innehålla vatten när den avlägsnas (Fig A).
5. Sätt in den nya patronen och tryck ned den ordentligt i vattentanken.
6. Placera vattenbehållaren på basenheten på nytt.
7. Sätt in ångstationens stickpropp
8. När apparaten är klar ska man dra i ångutlösaren tills ånga bildas. Det förbereder systemet.

Viktigt: om man använder denna apparat utan att byta ut patronen kan det leda till att mindre mängd ånga bildas och apparaten kan skadas. Återställ aldrig anti-kalksystemet utan att byta ut patronen. Garantin täcker inte skador som uppstår på apparaten pga att man inte bytt ut anti-kalkpatronen enligt behov.

BYTA UT ANTI-KALKPATRONER

Kontakta ditt lokala serviceombud med ditt modellnummer för information om hur man köper antikalkpatroner. Se bifogat garantikort för detaljer.

FILTER

Vi rekommenderar att man tar ut och rengör filtret efter var sjätte användning, beroende på vattnets hårdhet i området. Varningslampan/återställningsknappen blinkar för att påminna om att filtret behöver rengöras.

För att ta ut filtret

1. Dra ur apparatens stickpropp ur uttaget och låt den svalna helt.
2. ⚠ **Låt ångstationen svalna i minst en timme tills stryksulan är kall.**
3. Ta bort vattenbehållaren från enhetens framsida. Filtret sitter bakom vattenbehållaren.
4. Vrid filtret moturs och ta ut det (Fig B).
5. Skölj filtret under rinnande vatten.
6. Sätt tillbaka filtret och skruva fast det ordentligt.
7. Nulstil påmindelseslampan.

ÅTERVINNING



För att undvika miljö- och hälsoproblem pga. farliga ämnen får man inte kassera apparater eller laddningsbara och icke-laddningsbara batterier märkta med någon av dessa symboler i osorterat kommunalt avfall. Elektriska och elektroniska produkter och, där tillämpligt, laddningsbara och icke-laddningsbara batterier ska alltid kasseras vid en lämplig, officiell återvinnings-/uppsamlingsstation.

Les instruksjonene, oppbevar dem på et trygt sted, og send de med apparatet hvis du gir det videre. Fjern all emballasje før bruk.

VIKTIG SIKKERHETSTILTAK

Følg sikkerhetsinstruksene, inkludert

Dette apparatet kan brukes av barn fra åtte år og personer med nedsatte fysiske, sansende eller mentale evner eller manglende erfaring eller kunnskap hvis slike personer har fått opplæring eller blir holdt under oppsyn og forstår farene som er tilknyttet bruken av apparatet.

Barn skal ikke leke med apparatet.

Rengjøring og vedlikehold skal ikke utføres av barn med mindre de er over åtte år og holdes under oppsyn.

Bruk og oppbevar apparatet utenfor barns rekkevidde.

Bruk strykejernet, eller sett den med spissen opp på et stabilt og varmesikkert underlag, eller helst på et strykebrett.

Ikke forlat strykejernet når den er tilkoblet, eller når den står på strykebrettet.

Trekk ut kontakten før påfylling, rengjøring og etter bruk.

Ikke bruk apparatet hvis det har falt i bakken eller er skadet, eller hvis det fungerer feilaktig eller lekker.

Hvis kabelen er skadet så må den bli erstattet av fabrikanten, servicekontoret eller andre som er kvalifiserte for å unngå fare.

 **Apparatets overflater vil bli varme – ikke ta på dem.**

-  Dypp aldri apparatet i væsker, ikke bruk det på badetrom, nær vann eller utendørs.
- Ikke stryk klærne mens de sitter på noen – dette vil skade den som bærer klærne.
- Ikke bruk apparatet til andre formål enn det som beskrives i disse instruksene.
- Vær forsiktig for å ikke skrape opp sålen – unngå knapper, glidelåser, osv.
- Apparatet har en beskyttende termisk sikring som vil slå ut hvis den overvarmes. Hvis dette skjer så vil apparatet slutte å fungere og må returneres for reparasjon.

KUN FOR BRUK I HJEMMET

FIGURER

- | | |
|-----------------------|--|
| 1. Temperaturkontroll | 7. Dampledningsklemme |
| 2. Dampknapp | 8. Kabelrom |
| 3. Dampledning | 9. Anti-kalkpatron (på innsiden av vannbeholderen) |
| 4. Merke | 10. På/av-knapp |
| 5. Termostatlys | 11. Varsellys/tilbakestillingsknapp |
| 6. Vannbeholder | |



FØR FØRSTEGANGSBRUK

- Fjern alle merker, klistremerker eller emballasje fra strykejernet og sålen.
- Ikke bekymre deg hvis strykejernet ryker litt i begynnelsen, det vil opphøre når elementene er vante.
- Stryk et gammelt stykke eller bomullstøy for å rengjøre sålen.

PÅFYLLING

Man kan bruke springvann på strykejernet, men hvis du bor i et område med hardt vann så bør du bruke destillert vann (ikke kjemisk destillert vann).

Hvis du kjøper destillert vann, sjekk om det er merket at det er tilegnet for bruk i strykejern.

1. Bruk håndtaket på fronten av vannbeholderen til å trekke det ut av baseenheten.
2. Fyll vannbeholderen til **max**-merket. Ikke overgå **max**-merket.
3. Plasser vannbeholderen tilbake i baseenheten.





FORHÅNDSINNSTILLINGER

1. Sett strykejernet på toppen av baseenheten.
2. Ha kontakten i støpselet.
3. Skru apparatet på ved å stille av/på-bryteren på I.
4. Vri temperaturkontrollen til merket peker på den ønskede innstillingen. Termostaten blinker inntil strykejernet har nådd den ønskede temperaturen. Når den ønskede temperaturen er nådd, lyser lampen konstant.

TEMPERATUR INNSTILLINGSGUIDE

1. Se etter symboler for tekstilsbehandling ()
2. Stryk stoffer som må ha lav temperaturj først, deretter de som må ha middels temperatur, og avslutt med de som tåler høy temperatur .
3. Vri temperaturkontrollen til merket peker på den ønskede innstillingen.

Hvis tekstilinstruksene er annerledes fra denne guiden, følg instruksene merket på stoffet.

merking av etikett	temperatur innstilling
 kald – nylon, akryl, polyester	•
 varm – ull, polyester blandinger	••
 veldig varm – bomull, lin	•••/max
 ikke stryk	

Når sålen når driftstemperaturen, vil termostatlampen stå på hele tiden.

DAMPSTRYKING

1. Hvis du planlegger å bruke damp, må temperaturinnstillingen være  eller høyere.
2. Trykk på dampknappen for å produsere damp. Slipp den for å stoppe.

Merk: Når du starter dampstrykejernet ditt for første gang og bruker knappen for dampstryking, vil det oppstå en forsinkelse siden dampstrykejernet pumper vann fra vannbeholderen for å forsyne systemet. Dette er normalt, og kan ta 20-30 sekunder. Dette vil også hende etter at du har fylt på igjen vannbeholderen.

STRYKING UTEN DAMP

Du kan tørstryke ved å ikke trykke på dampknappen, men hvis du vil være helt sikker på at du ikke trykker på den ved et uhell, bør du stryke med tom beholder. Gjør strykingen ferdig først, slå deretter av, fyll opp beholderen, og dampstryk.

VERTIKAL DAMP

Fjern skrukker fra hengende klær, hengende gardiner og møbelstoffer.

- Sjekk om det er tilfredstillende ventilasjon bak stoffet, ellers så kan fuktighet bygge seg opp og forårsake jordslag.
 - Sjekk at det ikke er noe bak stoffet som kan bli skadet av dampen.
 - Sjekk at lommer, kanter og linninger er tomme.
1. Still inn temperaturkontrollen til **max**
 2. Løft strykejernet av fra stoffet.

Vi anbefaler å bruke dampknappen til å dampe mindre områder, siden det gir deg bedre kontroll.

ETTER BRUK

1. Sett strykejernet på toppen av hovedenheten og vri temperaturkontrollen til ●.
2. Sett på/av-knappen på **O** og koble fra baseenheten.
3. Tøm vannbeholderen.
4. La strykejernet kjøle seg ned fullstendig før du rengjør, flytter eller rydder det bort.
5. Dampslangen kan rulles sammen og plasseres i slangeklemmen.
6. Snurr strømledningen mot klokken rundt baseenheten og plugg støpselet inn i lagringskontakten. (Fig C).
7. Vannbeholderen må være tømt når du setter strykejernet vertikalt for oppbevaring.



BEHANDLING OG VEDLIKEHOLD

1. Trekk ut kontakten og la apparatet kjøle seg helt ned.
2. Tørk over alle overflater med en dampet klut.
3. Fjern flekker fra såleplaten med litt eddik.
4. Vær forsiktig for å ikke skrape opp sålen

ANTI-KALKPATRON

For å utvide levetiden til apparatet, og for å unngå problemer med forkalking, kommer baseenheten med en anti-kalkpatron. Levetiden til anti-kalkpatronen kommer an på hvor ofte den brukes, og hvor hardt vannet er i ditt område. I et område med mykt vann vil den kunne brukes ca. 100 ganger. Varsellampen/ tilbakestillingsknappen blinker for å minne deg på at patronen må skiftes ut. Ikke bruk andre anti-kalkprodukter (inkludert eddik) i vannbeholderen. Det kan skade apparatet

Slik bytter du ut patronen:

1. Skru av og plugg ut baseenheten.
2. La baseenheten kjøle seg ned i minst én time til sålen er kald.
3. Fjern vannbeholderen fra fronten av apparatet.
4. Trekk anti-kalkpatronen rett opp av vannbeholderen. Patronen kan inneholde vann når den blir fjernet (Fig. A).
5. Sett inn den nye patronen og trykk den bestemt ned i vannbeholderen.
6. Fyll og plasser tilbake vannbeholderen.
7. Sett i kontakten
8. Når apparatet er klart, trykker du inn dampknappen til damp blir produsert. Dette gjør apparatet klart til bruk.

Viktig: Bruk av apparatet uten å skifte ut patronen kan føre til reduksjon i dampmengden og skade på apparatet. Ikke tilbakestill avkalkingsystemet uten å skifte ut patronen. Garantien dekker ikke skade på apparatet som oppstår fordi patronen ikke blir skiftet ut når det er nødvendig.

ERSTATNINGSPATRON FOR AVKALKING

Ta kontakt med en lokal servicerepresentant med modellnummeret for informasjon om hvordan man kjøper nytt avkalkingsinnlegg. Se vedlagte garantikort for detaljer.

FILTER

Vi anbefaler at du tar ut og renser filteret etter hver sjettede gang apparatet er i bruk, avhengig av hardheten på vannet i området. Varsellampen/tilbakestillingsknappen vil blinke for å minne deg om at filteret trenger rengjøring.

Slik tar du ut filteret:

1. Trekk ut kontakten og la apparatet kjøle seg helt ned.
2. **⚠ La baseenheten kjøle seg ned i minst én time til sålen er kald.**
3. Fjern vannbeholderen fra fremsiden av enheten. Filteret er bak vannbeholderen.
4. Skru filteret mot klokken og dra det ut (Fig. B).
5. Skyll filteret under rennende vann.
6. Sett filteret tilbake og skru det godt på plass.
7. Tilbakestill påminnelselampen.

RESIRKULERING



For å unngå miljø- og helseproblemer på grunn av farlige stoffer, må apparater og oppladbare og ikke-oppladbare batterier markert med en av disse symbolene ikke kastes i usortert offentlig avfall. Kast alltid elektriske og elektroniske produkter og, hvis relevant, oppladbare og ikke-oppladbare batterier, på et egnet retursted for offentlig resirkulering/innsamling.

Lue käyttöohjeet, säilytä ne ja anna ne laitteen mukana, mikäli luovutat sen toiselle henkilölle. Poista kaikki pakkausmateriaali ennen käyttöä.

TÄRKEITÄ VAROTOIMIA

Seuraa perusvarotoimia, muun muassa seuraavia ohjeita:

Laitetta saavat käyttää yli 8-vuotiaat lapset ja henkilöt, joiden fyysinen, aistienvaarainen tai henkinen toimintakyky on heikentynyt, tai joilla ei ole kokemusta ja tietoa, jos heitä valvotaan/ohjeistetaan, ja he ymmärtävät käyttöön liittyvät vaarat. Lapset eivät saa leikkiä laitteella.

Lapset eivät saa puhdistaa tai tehdä hoitotoimia, jos he eivät ole yli 8-vuotiaita ja valvonnan alla.

Käytä ja säilytä laitetta poissa lasten ulottuvilta.

Käytä silitysrautaa ja laita se kannalleen vakaalla, vaakasuoralla, kuumuutta kestäväälle pinnalle mieluiten silityslaudalle.

Älä jätä silitysrautaa vaille silmälläpitoa, kun se on kytketty sähköverkkoon tai kun se on silitysalustalla.

Irrota silitysrauta sähköverkosta ennen sen täyttämistä ja puhdistamista ja aina käytön jälkeen.

Älä käytä laitetta, jos se on pudonnut tai vaurioitunut, se toimii virheellisesti tai se vuotaa.

Jos sähköjohto on vahingoittunut, se pitää antaa valmistajan, tämän huoltopalvelun tai vastaavan pätevyyden omaavan henkilön vaihdettavaksi vaarojen välttämiseksi.

 Pinnat tulevat kuumiksi - älä koske.

 Älä laita laitetta nesteeseen, älä käytä sitä kylpyhuoneessa, veden lähellä tai ulkona.

- Älä silitä vaatteita kenenkään päällä – se aiheuttaa henkilövahingon.
- Älä käytä laitetta muihin kuin tässä käyttöohjeessa kuvattuihin tarkoituksiin.
- Varo, että et naarmuta pohjalevyä – vältä nappeja, vetoketjuja jne.
- Laitteessa on suojaava lämpösulake, joka palaa, jos laite kuumenee liikaa. Jos näin tapahtuu, laite lakkaa toimimasta ja se on palautettava korjattavaksi.

VAIN KOTIKÄYTTÖÖN

PIIRROKSET

- | | |
|----------------------|--|
| 1. Lämpötilansäätö | 7. Höyryputken kiinnitin |
| 2. Höyrypainike | 8. Pistokkeen säilytys |
| 3. Höyryputki | 9. Kalkinpoistopatrana (säiliön sisällä) |
| 4. Merkki | 10. Virtakytkin |
| 5. Termostaatin valo | 11. Varoitusvalo/palautuspainike |
| 6. Säiliö | |



ENNEN ENSIMMÄISTÄ KÄYTTÖKERTAA

- Poista kaikki etiketit, tarrat ja pakkausmateriaalit silitysraudasta ja sen pohjalevystä.
- Ei ole syytä huolestua, jossa laite savuttaa hieman aluksi, se loppuu, kun elementti puhdistuu.
- Silitä vanhaa puuvillakangaskappaletta pohjalevyn puhdistamiseksi.

TÄYTTÖ

Silitysrautaa voi käyttää vesijohtovedellä, mutta jos asut alueella, jossa vesi on kovaa, sinun on tislattava vesi (tai käytä kemiallisesti tislattua vettä).

Jos ostat tislattua vettä, tarkista, että se sopii silitysraudoille.

1. Irrota säiliö vetämällä se irti höyryaseman rungosta käyttämällä säiliön edessä olevaa kahvaa.
2. Täytä säiliö **max** (maks.) -merkkiin asti. Älä ylitä **max** (maks.) -merkkiä.
3. Kiinnitä säiliö takaisin pohjayksikköön.





ALKUASETUKSET

1. Aseta silitysrauta pohjayksikön päälle.
2. Laita pistoke kiinni pistorasiaan.
3. Kytke laite päälle asettamalla virtapainike asentoon I.
4. Käännä lämpötilansäädin siten, että se on haluamasi asetuksen merkin kohdalla. Termostaatin valo vilkkuu, kunnes silitysrauta on saavuttanut halutun lämpötilan. Kun lämpötila on saavutettu, valo pysyy päällä.

LÄMPÖTILAN SÄÄTÖOPAS

1. Tarkasta tekstiin hoitosymbolit ()
2. Silitä ensin kankaita, jotka vaativat matalaa lämpötilaa, sitten niitä, jotka vaativat keskitasoista lämpötilaa ja lopuksi korkeaa lämpötilaa vaativia kankaita.
3. Käännä lämpötilansäädin siten, että se on haluamasi asetuksen merkin kohdalla

Jos kankaan etiketin ohjeet poikkeavat tästä oppaasta, noudata etiketin ohjeita.

etiketin merkintä	lämpötilavalinta
 viileä – nylon, akryyli, polyesteri	•
 lämmin – villa, polyesteriseokset	••
 kuuma – puuvilla, pellava	•••/max
 älä silitä	

Kun pohjalevy saavuttaa käyttölämpötilan, termostaatin valo jää pysyvästi palamaan.

HÖYRYSILITYS

1. Jos haluat käyttää höyryä, lämpötila-asetuksen tulee olla  tai korkeampi.
2. Paina höyrypainiketta höyryn tuottamiseksi, vapauta painike sen pysäyttämiseksi.

HUOMAA: Kun aloitat höyryaseman käyttämisen ja käytät höyrypainiketta höyrysililykseen, tapahtuu viive, koska höyryasema pumppaa vettä säiliöstä järjestelmän ensitäyttöön. Tämä on normaalia ja saattaa kestää 20-30 sekuntia. Tämä tapahtuu myös säiliön uudelleentäytön jälkeen.

KUIVASILITYS

Jos et paina höyrypainiketta, voit silitää ilman höyryä. Jos haluat varmistua siitä, että et paina painiketta vahingossa, silitä tyhjällä vesisäiliöllä. Silitä ensin ilman höyryä, kytke laite pois päältä, täytä säiliö ja silitä höyryn kanssa.

HÖYRYTYS PYSTYASENNOSSA

Poista rypyt ripustimella roikkuvista vaatteista, verhoista tai sisustuskankeista.

- Tarkasta, että kankaan taustapuolella on riittävästi ilmankiertoa, muuten kosteus kerääntyy ja aiheuttaa hometta
 - Tarkasta, että kankaan taustapuolella ei ole mitään, mitä höyry voisi vahingoittaa.
 - Tarkasta että taskut, käänteet ja hihat ovat tyhjiä
1. Aseta lämpötilansäädin asentoon **max**
 2. Nosta silitysrauta ylös kankaalta.

Suosittelemme käyttämään höyryliipaisinta höyryn tuottamiseen pienemmille alueille, koska sitä on helpompi hallita.

KÄYTÖN JÄLKEEN

1. Laita silitysrauta pohjajyksikön päälle ja käännä lämpötilansäädin kohtaan●.
2. Aseta virtakytkin asentoon **O** ja irrota pohjajyksikkö sähköverkosta.
3. Tyhjennä säiliö
4. Anna silitysraudan jäähtyä täysin ennen puhdistamista, siirtämistä tai säilytykseen laittamista.
5. Höyryputki voidaan kelata ja asettaa letkun pidikkeeseen.
6. Kierrä virtajohto höyryraseman ympärille vastapäivään, aseta pistoke sitten pistorasiaan (kuva C).
7. Vesisäiliö täytyy tyhjentää, kun höyryrasema säilytetään pystyasennossa.

HOITO JA HUOLTO

1. Irrota laite verkkovirrasta ja anna jäähtyä kunnolla.
2. Pyyhi pinnat kostealla kankaalla.
3. Poista pohjalevyn tahrat tilkalla etikkaa.
4. Varo, että et naarmuta pohjalevyä



KALKINPOISTOPATRUUNA

Laitteen käyttöä pidetään kalkkisaostumista johtuvien ongelmien välttämiseksi höyryrasemassa on kalkinpoistopatruuna. Kalkinpoistopatruunan käyttöikä riippuu käyttöiheydestä ja veden kovuudesta alueellasi. Pehmeän veden alueella se on noin 100 käyttökertaa. Varoitusvalo/palautuspainike vilkkuu ja muistuttaa, kun patruuna pitää vaihtaa. Älä käytä mitään kalkinpoistoaineita (mukaan lukien etikkaa) säiliössä. Ne voivat vaurioittaa laitetta.

Patruunan vaihtaminen:

1. Kytke höyryrasema pois päältä ja irrota verkkovirrasta.
2. Anna höyryraseman jäähtyä vähintään 1 tunti, kunnes pohjalevy on kylmä.
3. Irrota vesisäiliö laitteen edestä.
4. Vedä kalkinpoistopatruuna pystysuoraan ulos vesisäiliöstä. Huomioi, että patruunassa voi olla vettä, kun poistat sen (kuva A)
5. Kiinnitä uusi patruuna ja paina se alas paikalleen vesisäiliöön.
6. Täytä vesisäiliö uudelleen ja kiinnitä paikalleen.
7. Yhdistä höyryrasema
8. Kun laite on valmis, vedä höyryliipaisinta, kunnes höyryä alkaa muodostua. Tämä käynnistää järjestelmän.

Tärkeää: laitteen käyttäminen patruunaa vaihtamatta voi aiheuttaa höyrytystehon heikkenemisen ja vaurioittaa laitetta. Älä koskaan palauta kalkinpoistojärjestelmää ennen kuin olet vaihtanut patruunan. Takuu ei kata laitteeseen tulleita vaurioita, jotka johtuvat kalkinpoistopatruunan vaihtamatta jättämisestä.

VAIHTOKALKINPOISTOPATRUUNAT

Ota yhteys paikalliseen asiakaspalveluun ja kerro mallinumero. Heiltä saat ohjeet vaihtokalkinpoistopatruunoiden hankkimiseen. Katso liitteenä olevasta takuukortista lisätietoa.

SUODATIN

Suosittelimme irrottamaan ja puhdistamaan suodattimen 6 käyttökerran välein alueesi veden kovuudesta riippuen. Varoitusvalo/nollauspainike vilkkuu muistuttaen siitä, että suodatin vaatii puhdistuksen.

Suodattimen irrottaminen:

1. Irrota laite verkkovirrasta ja anna jäähtyä kunnolla.
2.  **Anna höyryaseman jäähtyä vähintään 1 tunti, kunnes pohjalevy on kylmä.**
3. Poista säiliö laitteen edestä. Suodatin on säiliön takana.
4. Käännä suodatinta vastapäivään ja irrota se (kuva B).
5. Huuhtelee suodatinta juoksevan veden alla.
6. Kiinnitä suodatin takaisin ja kiristä se kunnolla.
7. Nollaa muistutusvalo.

KIERRÄTYS



Jotta vältettäisiin vaarallisista aineista ympäristölle ja terveydelle koituvat haitat, näillä symboleilla varustettuja laitteita sekä ladattavia ja kertakäyttöisiä paristoja ei saa hävittää lajittelemattomana sekajätteenä. Hävitä sähkö- ja elektroniikkatuotteet sekä, mikäli sovellettavissa, ladattavat ja kertakäyttöiset paristot asianmukaiseen viralliseen kierrätys-/keräilypisteeseen.

ЭЛЕКТРОУТЮГ

Внимательно ознакомьтесь с инструкцией и сохраните ее. Передавайте изделие вместе с инструкцией.

ВАЖНЫЕ МЕРЫ ПРЕДОСТОРОЖНОСТИ

Следуйте основным инструкциям по безопасности, включая следующие:

Использование данного устройства детьми старше 8 лет, лицами с ограниченными физическими, сенсорными или умственными способностями, недостатком опыта или знаний допускается при условии контроля или инструктажа и осознания связанных рисков.

Детям запрещено играть с устройством.

Очистку и обслуживание устройства могут выполнять дети старше 8 лет при условии наблюдения взрослыми.

Используйте и храните прибор в местах недоступных для детей.

Когда не используете утюг, ставьте его на заднюю поверхность на устойчивой, ровной, жаростойкой поверхности, предпочтительно на гладильной доске.

Не оставляйте утюг без присмотра, если он включен в сеть или когда он стоит на гладильной доске.

Отключайте утюг от сети перед наполнением, чисткой и после использования.

Не используйте прибор, если он падал или был поврежден или если он работает с перебоями или пропускает воду.

Если кабель поврежден, он должен быть заменен производителем, сервисным агентом или другим квалифицированным лицом для предотвращения опасности.

 **Поверхности устройства нагреваются — не прикасайтесь к ним.**

 Не погружайте прибор в какую-либо жидкость; не используйте его в ванной комнате, около воды или вне помещений.

- Не гладьте одежду на человеке – это приведет к его травмированию.
- Прибор не может работать от внешнего таймера или дистанционной системы управления.
- Не царапайте подошву утюга – избегайте глажения кнопок, застежек и т.д.
- Прибор имеет защитный термостойкий предохранитель, который перегорит при перегреве. Если это произойдет, прибор перестанет работать и его необходимо будет вернуть для ремонта.

ТОЛЬКО ДЛЯ БЫТОВОГО ИСПОЛЬЗОВАНИЯ



ИЛЛЮСТРАЦИИ

1. Подсветка
2. Кнопка пара
3. Трубка для пара
4. Символ
5. Индикатор термостата
6. Резервуар
7. Зажим трубки для пара
8. Отверстие для штепсельной вилки
9. Картридж для предотвращения накипи (внутри резервуара)
10. Выключатель
11. Кнопка предупредительного индикатора / сброса

ПЕРЕД ПЕРВЫМ ИСПОЛЬЗОВАНИЕМ ПРИБОРА

- Удалите все лейблы, стикеры или упаковку с утюга и подошвы.
- Не беспокойтесь, если сначала утюг испускает дым, это прекратится, когда элемент термостабилизируется.
- Прогладьте кусок старой хлопчатобумажной ткани для того, чтобы очистить подошву.

НАПОЛНЕНИЕ

Утюг можно использовать с водой из-под крана, но если в вашей местности жесткая вода, используйте дистиллированную воду (не химически очищенную).

Если Вы покупаете дистиллированную воду, проверьте, чтобы она подходила для утюгов.

1. Потяните за ручку на передней части резервуара, чтобы снять его с корпуса парогенератора.
2. Заполните резервуар до символа **max**. Не превышайте символ **max**.
3. Снова установите резервуар в базовом модуле.





ПРЕДВАРИТЕЛЬНЫЕ НАСТРОЙКИ

1. Поставьте утюг на базовый модуль.
2. Откройте крышку водозаборного отверстия.
3. Включите устройство, переключив кнопку «Вкл./Выкл.» в положение I.
4. Поверните регулятор температуры так, чтобы обозначение желаемой настройки находилось возле отметки. Индикатор термостата будет мигать, пока не будет достигнута желаемая температура утюга. Когда температура будет достигнута, индикатор останется включенным.

РУКОВОДСТВО ПО УСТАНОВКЕ ТЕМПЕРАТУРЫ

1. Проверьте символы ткани (.
2. Сначала гладьте материалы, предназначенные для глажки на низкой температуре, затем те, что предназначены для средней температуры, и закончите теми, которые предназначены для высоких температур.
3. Поверните регулятор температуры так, чтобы обозначение желаемой настройки находилось возле отметки. Индикатор термостата будет мигать, пока не будет достигнута желаемая температура утюга.

Если инструкции на ткани отличаются от указанных здесь, следуйте инструкциям на ярлыке.

маркировка	установка температуры
 холодный – нейлон, акрил, полиэстер	•
 теплый – шерсть, примеси полиэстера	••
 горячий – хлопок, лен/деним, джинсовая ткань	•••/max
 гладить запрещено	

Если инструкции на ткани отличаются от указанных здесь, следуйте инструкциям на ярлыке. Когда подошва достигнет рабочей температуры, индикатор термостата останется постоянно включенным.

ПАРОВОЕ ГЛАЖЕНИЕ

1. Если вы намерены использовать пар, температуру необходимо установить на ☼ или выше.
2. Зажмите кнопку пара для подачи пара. Отпустите ее, чтобы остановить подачу пара.

ПРИМЕЧАНИЕ. После первого запуска парогенератора и нажатия кнопки подачи пара последует определенная задержка, во время которой парогенератор перекачивает воду из резервуара для запуска системы. Это нормальное явление, которое длится 20—30 секунд. Оно также имеет место при дозаправке резервуара водой.

СУХОЕ ГЛАЖЕНИЕ

Вы можете гладить всухую, просто не нажимая кнопку пара, но если хотите быть уверены, что не нажмете ее случайно, гладьте с пустым резервуаром. Сначала погладьте все, что нужно, всухую, потом выключите утюг, наполните резервуар и начните глажку с паром.

ВЕРТИКАЛЬНОЕ ОТПАРИВАНИЕ

Расправьте складки с висящей одежды, занавесок и обивки.

- Убедитесь, что материал достаточно вентилируется, иначе может появиться влага, образуя плесень.
 - Убедитесь, что за тканью нет ничего, что может повредиться паром.
 - Убедитесь, что карманы, загибы и манжеты пусты.
1. Установите регулятор температуры на **max**.
 2. Поднимите утюг с ткани.

Чтобы направить пар на более мелкие участки, рекомендуем использовать кнопку подачи пара, поскольку она обеспечивает более эффективный контроль за процессом



ПОСЛЕ ИСПОЛЬЗОВАНИЯ

1. Разместите утюг сверху базового модуля и поверните регулятор температуры до обозначения ●.
2. Установите выключатель в положение **0** и отключите базовый модуль от электросети.
3. Опорожните резервуар.
4. Перед очисткой, перемещением или установкой утюга на место хранения дождитесь, пока он полностью остынет.
5. Трубку для пара можно свернуть и разместить в зажиме для шланга.
6. Оберните кабель питания против часовой стрелки вокруг парогенератора и вставьте штепсельную вилку в отверстие для хранения в виде розетки (рис. С).
7. Для вертикального хранения паровой установки нужно опорожнить резервуар для воды.

УХОД И ОБСЛУЖИВАНИЕ

1. Отключите устройство от электросети и подождите, пока оно полностью остынет.
2. Протрите внешнюю поверхность влажной тканью.
3. Удалите пятна с подошвы, используя немного уксуса.
4. Не царапайте подошву утюга.

КАРТРИДЖ ДЛЯ ПРЕДОТВРАЩЕНИЯ НАКИПИ.

Чтобы продлить срок службы прибора и избежать проблем, связанных с образованием накипи, парогенератор оснащен картриджем для предотвращения накипи. Срок службы картриджа для предотвращения накипи зависит от частоты использования и жесткости воды в вашем регионе. В регионе с мягкой водой его следует использовать приблизительно 100 раз. Кнопка

предупредительного индикатора / сброса будет мигать для напоминания о необходимости замены картриджа. Не добавляйте в резервуар какие-либо средства для удаления накипи, включая уксус.

Это может привести к повреждениям прибора

Для замены картриджа выполните следующие действия:

1. Выключите парогенератор и отсоедините его от электросети.
2. Подождите не менее часа, пока парогенератор остынет, а подошва станет холодной.
3. Снимите емкость для воды с передней части устройств
4. Удерживая картридж для предотвращения накипи в вертикальном положении, извлеките его из емкости для воды. Обратите внимание, что в извлекаемом картридже может быть вода (рис. А).
5. Вставьте новый картридж в емкость для воды и крепко прижмите его.
6. Снова наполните емкость для воды и установите ее на место.
7. Подключите парогенератор к электросети
8. Когда прибор будет готов к использованию, нажмите кнопку подачи пара, пока не начнется парообразование. Это подготовит систему к эксплуатации.

Важно! Использование прибора без замены картриджа может привести к его повреждению и снижению уровня выработки пара. Ни в коем случае не сбрасывайте настройки системы предотвращения накипи без замены картриджа. Гарантия не действует в случае повреждения прибора из-за не выполненной вовремя замены картриджа для предотвращения накипи.

СМЕННЫЕ КАРТРИДЖИ ДЛЯ ПРЕДОТВРАЩЕНИЯ НАКИПИ

Обратитесь к представителю ближайшего сервисного центра и сообщите номер модели, чтобы получить информацию о том, как приобрести сменные картриджи для предотвращения накипи. Более подробные сведения указаны в прилагаемом гарантийном талоне.

ФИЛЬТР

Рекомендуем снимать и чистить фильтр с интервалом в 6 применений в зависимости от уровня жесткости воды в вашем регионе. Кнопка предупредительного индикатора / сброса будет мигать для напоминания о необходимости очистки фильтра.

Для снятия фильтра выполните следующие действия:

1. Отключите устройство от электросети и подождите, пока оно полностью остынет.
2. **⚠ Подождите не менее часа, пока парогенератор остынет, а подошва станет холодной.**
3. Снимите емкость для воды с передней части устройства. Фильтр расположен за емкостью для воды.
4. Поверните фильтр против часовой стрелки и снимите его (рис. В).
5. Промойте фильтр проточной водой.
6. Установите фильтр на место и крепко затяните его.
7. Выполните сброс светового сигнализатора.

ПОВТОРНАЯ ПЕРЕРАБОТКА



Во избежание воздействия вредных веществ на окружающую среду и здоровье приборы и батареи одноразового или многоразового использования, помеченные одним из этих символов, необходимо утилизировать отдельно от несортированных бытовых отходов. Обязательно утилизируйте электрические и электронные изделия, а также (если это применимо) батареи одноразового или многоразового использования в соответствующих официальных пунктах повторной переработки / сбора отходов.

Přečtěte si pokyny a uschovejte je. Pokud zařízení předáte dál, předejte ho i s návodem.
Před použitím odstraňte všechny obaly.

DŮLEŽITÁ BEZPEČNOSTNÍ OPATŘENÍ

Dodržujte základní bezpečnostní pokyny, jako jsou:

Tento přístroj mohou používat děti ve věku od 8 let a osoby se sníženými fyzickými, sensorickými či mentálními schopnostmi nebo osoby, které výrobek nikdy nepoužívaly nebo jej neznají, pokud tak činí pod dozorem/byly poučeny a rozumí souvisejícím rizikům.

S přístrojem si nesmějí hrát děti.

Děti nesmějí provádět čištění a běžnou údržbu, pokud nedosáhly věku alespoň 8 let a nejsou-li pod dozorem.

Spotřebič používejte a uskladněte mimo dosah dětí.

Žehličku používejte či odkládejte na patu na stabilní, rovný a tepelně odolný povrch, ideálně žehlicí prkno.

Nenechávejte žehličku bez dozoru, pokud je zapojena v síti či je odložena na žehlicím prkně.

Před plněním vodou, před čištěním a po použití žehličku vypojte ze sítě.

Zařízení nepoužívejte, jestliže vám upadne či pokud je poškozeno, anebo pracuje nesprávně či netěsní.

Pokud je poškozený kabel, musí jej vyměnit výrobce, jeho servisní zástupce nebo osoba podobně kvalifikovaná, aby nedošlo k riziku.

 **Povrchy přístroje budou pálit – nedotýkejte se jich.**

-  Neumísťujte spotřebič do kapaliny, nepoužívejte jej v koupelně, u vody ani venku.
- Oblečení nežehlete, pokud si je osoba nesvlékne – danou osobu poraníte.
- Tento spotřebič nepoužívejte za jiným účelem, než je vysvětleno v těchto pokynech.
- Zabraňte poškrábání žehlicí plochy – dávejte pozor na knoflíky, zipy atd.
- Zařízení je opatřeno ochranou tepelnou pojistkou, která se při přehřátí spálí. Pokud se tak stane, zařízení přestane fungovat a je třeba ho dát do opravy.

JEN PRO DOMÁCÍ POUŽITÍ

NÁKRESY

- | | |
|-------------------------|---|
| 1. Regulátor teploty | 7. Spona k uchycení hadice páry |
| 2. Tlačítko páry | 8. Uložení zástrčky |
| 3. Hadice páry | 9. Kazeta proti vodnímu kameni (uvnitř nádržky) |
| 4. Značka | 10. Vypínač on/off (zap/vyp) |
| 5. Kontrolka termostatu | 11. Tlačítko s varovnou kontrolkou/reset |
| 6. Nádržka | |



PŘED PRVNÍM POUŽITÍM

- Z žehličky i žehlicí plochy odstraňte všechny nálepky, etikety a obaly.
- Pokud na začátku žehlička trochu kouří, ničemu to nevadí. Žehlička se musí „vypálit“.
- Žehlicí plochu vyčistíte tak, že vyžehlíte kousek staré bavlněné látky.

PLNĚNÍ

V žehličky můžete používat vodu z kohoutku, ale pokud máte tvrdou vodu, měli byste použít vodu destilovanou (ne vodu chemicky zbařenou vodního kamene).

Pokud kupujete destilovanou vodu, ujistěte se, že je označena jako vhodná do žehliček.

1. Z těla parní stanice vyjměte nádržku. Nádržku uchopíte za úchop na její čelní straně a z těla ji vytáhnete.
2. Nádržku naplňte k rysce **max**. Neplňte nad rysku **max**.
3. Nádržku nasadte zpět do základny.





POČÁTEČNÍ NASTAVENÍ

1. Žehličku umístěte na horní část základny
2. Zasuňte zástrčku do zásuvky.
3. Příklad zapnete stisknutím tlačítka on/off (zap/vyp) do polohy I.
4. Regulátorem teploty nastavte požadovanou teplotu podle uvedených značek. Kontrolka termostatu bude blikat, dokud žehlička nedosáhne požadované teploty. Jakmile dojde k dosažení požadované teploty, kontrolka zůstane svítit.

INSTRUKCE PRO NASTAVENÍ TEPLoty

1. Zjistěte, jaké jsou na textilu symboly (.
2. Napřed žehlete látky, které vyžadují nízkou teplotu, pak ty, které vyžadují střední teplotu, a nakonec ty, které vyžadují vysoké teploty.
3. Regulátorem teploty nastavte požadovanou teplotu podle uvedených značek.

Pokud se instrukce na visacíce prádla od těchto instrukcí liší, řiďte se údaji na visacíce.

používané symboly	nastavení teploty
 nízká – nylon, akryl, polyester	•
 střední – vlna, polyesterové směsi	••
 vysoká – bavlna, len	•••/max
 nežehlit	

Jakmile žehlicí plocha dosáhne provozní teploty, kontrolka termostatu zůstane již pořád svítit.

ŽEHLENÍ S NAPAŘOVÁNÍM

1. Pokud potřebujete použít páru, teplota musí být nastavena na  nebo vyšší.
2. K produkci páry stiskněte tlačítko páry, páru zastavíte uvolněním tohoto tlačítka.

POZNÁMKA: Při prvním spuštění parní stanice a stisknutí tlačítka páry pro žehlení s napařováním bude reakční čas delší, poněvadž parní stanice musí napřed načerpat vodu z nádržky, aby se systém připravil k použití. Je to běžné a může to trvat 20-30 sekund. To samé se bude dít po opětovném napuštění nádržky.

SUCHÉ ŽEHLENÍ

Stačí nestisknout tlačítko páry a můžete žehlit nasucho. Ale pokud nechcete, abyste tlačítko stiskli náhodně, pak byste měli žehlit s prázdnou nádržkou. Napřed si vše vyžehlete nasucho, pak žehličku vypněte, naplňte nádržku a pokračujte v žehlení s párou.

SVISLÉ NAPAŘOVÁNÍ

Odstraňuje pomačkaná místa na visícím oblečení, zavěšených závěsích a dekoračních látkách.

- Ujistěte se, že za látkou je dostatečný prostor pro větrání, jinak by mohl prostor vlhnout a vytvářet se plíseň.
 - Ujistěte se, že v prostoru za látkou se nenachází nic, co by se mohlo párou poškodit.
 - Přesvědčte se, že kapsy, záhyby a manžety jsou prázdné.
1. Regulátor teploty nastavte na symbol **max**.
 2. Držte žehličku v blízkosti látky (nesmí se dotýkat).

K produkci páry u menších ploch doporučujeme používat spouštěč páry, získáte tak lepší kontrolu.

PO POUŽITÍ

1. Žehličku umístěte na horní část základny a otočte regulátorem teploty do polohy ●.
2. Vypínač on/off (zap/vyp) přepněte do polohy **O** a základnu vypojte ze sítě.
3. Nádržku vyprázdněte.
4. Před čištěním, přemísťováním či uskladněním nechte žehličku zcela vychladnout.
5. Parní hadici lze svinout a zajistit sponou na hadici.
6. Přívodní kabel omotejte kolem parní stanice proti směru hodinových ručiček a potom zástrčku zastrčte do dané zásuvky (Obr. C).
7. Při ukládání parní stanice ve svislé poloze se nádržka na vodu musí vyprázdnit.

PÉČE A ÚDRŽBA

1. Přístroj vypojte ze sítě a nechte jej zcela vychladnout.
2. Otřete vnější plochy vlhkým hadříkem.
3. Skvrny z žehlicí plochy odstraňte pomocí trochy octa.
4. Zabraňte poškrábání žehlicí plochy.



KAZETA PROTI VODNÍMU KAMENI

Abyste prodloužila životnost přístroje a zabránilo se problémům souvisejícím s vodním kamenem, vaše parní stanice je vybavena kazetou proti vodnímu kameni. Životnost kazety proti vodnímu kameni se odvíjí od četnosti použití a tvrdosti vaší vody. V místech, kde je voda měkká, lze kazetu použít asi 100krát. Až bude kazeta potřebovat vyměnit, začne blikat tlačítko s varovnou kontrolkou/reset. Do nádržky nelijte žádné prostředky na odstranění vodního kamene (včetně octa), mohlo by dojít k poškození přístroje.

Výměna kazety:

1. Parní stanici vypněte a vypojte ze sítě.
2. Nechte parní stanici vychladnout – potrvá alespoň 1 hodinu, než žehlicí plocha vychladne.
3. Z čelní části přístroje vyjměte nádržku na vodu.
4. Kazetu proti vodnímu kameni z nádržky na vodu vytáhněte svisle nahoru. Uvědomte si, že v kazetě může být při jejím vyjímání voda (Obr. A)
5. Nasaďte novou kazetu a dobře ji do nádržky s vodou zatlačte.
6. Nádržku na vodu naplňte a nasadte zpět.
7. Parní stanici zapojte
8. Jakmile bude přístroj připraven, stiskněte spouštěč páry a vyčkejte, dokud se nezačne produkovat pára. Tak systém připravíte k použití.

Důležité: Používání přístroje bez měnění kazety může vést k úbytku produkované páry a k poškození přístroje. Systém proti vodnímu kameni nikdy neresetujte, pokud nedojde k výměně kazety. Záruka se nebude vztahovat na škody způsobené tím, že v případě potřeby nedojde k výměně kazety proti vodnímu kameni.

NÁHRADNÍ KAZETY PROTI VODNÍMU KAMENI

Kontaktujte svůj místní servis a sdělte jim, o jaký model přístroje jde. Na základě čísla modelu se dozvíte, jaké náhradní kazety proti vodnímu kameni je třeba zakoupit. Pro více informací viz příložený záruční list.

FILTR

Doporučujeme, abyste filtr vyňali a vyčistili po každých 6 použitích, což závisí na tvrdosti vaší vody. Tlačítko s varovnou kontrolkou/reset bude blikat, což vás upozorňuje, že filtr potřebuje vyčistit.

Vyjmutí filtru:

1. Přístroj vypojte ze sítě a nechte jej zcela vychladnout.
2. **⚠ Nechte parní stanici vychladnout – potrvá alespoň 1 hodinu, než žehlicí plocha vychladne.**
3. Z čelní části přístroje vyjměte nádržku na vodu. Filtr se nachází hned za nádržkou na vodu.
4. Filtrem otočte proti směru hodinových ručiček a vyjměte jej (Obr. B).
5. Filtr propláchněte pod kohoutkem.
6. Filtr nasadte zpět a dobře jej utáhněte.
7. Resetujte kontrolku.

RECYKLACE



Aby nedocházelo k ničení životního prostředí a zdraví kvůli obsaženým nebezpečným látkám, přístroje a dobíjecí i nedobíjecí baterie označené jedním z těchto symbolů nesmějí být vyhazovány do směsného komunálního odpadu. Elektrické a elektronické výrobky, a pokud to přísluší, i dobíjecí i nedobíjecí baterie, vždy likvidujte na oficiálním recyklačním/sběrném místě.

Prečítajte si pokyny a odložte tak, aby ste ich mohli priložiť pri prípadnom odovzdaní výrobku niekomu inému. Pred použitím odstráňte všetky obaly.

DÔLEŽITÉ BEZPEČNOSTNÉ OPATRENIA

Dodržujte základné bezpečnostné opatrenia, vrátane:

Tento prístroj môžu používať deti od 8 rokov a osoby so zníženými fyzickými, zmyslovými alebo psychickými schopnosťami alebo nedostatkom skúseností a vedomostí ak sú pod dozorom/poučení a sú si vedomí s tým spojených rizík.

Deti sa nesmú hrať s prístrojom.

Čistenie a používateľská údržba nesmie byť vykonávaná deťmi, ak nie sú staršie ako 8 rokov a pod dozorom.

Tento spotrebič používajte a skladujte mimo dosahu detí.

Žehličku používajte, alebo postavte na päťu na stabilnom, rovnom a teplovzdornom povrchu, najlepšie na žehliacej doske.

Nenechávajte žehličku bez dozoru, keď je pripojená do elektrickej siete, alebo keď je postavená na žehliacej doske.

Pred napĺňaním, čistením a po použití odpojte žehličku zo siete.

Nepoužívajte prístroj, keď spadol alebo je poškodený, pri poruchách alebo keď preteká.

Ak je prírodný kábel poškodený, musí byť vymenený výrobcom, jeho servisným technikom alebo iným kvalifikovaným odborníkom, aby nedošlo k riziku.



 Povrchy prístroja budú horúce – nedotýkajte sa ich.

-  Spotrebič nevkładajte do kvapaliny, nepoužívajte ho v kúpeľni, pri vode alebo vonku.
- Šatstvo nežehlite ak ho má práve niekto na sebe – dotýčnej osobe tým spôsobíte zranenia.
- Tento spotrebič nepoužívajte na iné účely ako je uvedené v tomto návode na používanie.
- Nepoškrabte žehliacu plochu – vyhýbajte sa gombíkom, zipsom a pod.
- Prístroj má ochrannú tepelnú poistku, ktorá sa pri prehriatí preruší. V takom prípade prestane prístroj fungovať a musí sa dať opraviť.

LEN NA DOMÁCE POUŽITIE

NÁKRESY

1. Regulátor teploty
2. Tlačidlo pary
3. Hadička na paru
4. Značka
5. Svetelná kontrolka termostatu
6. Nádržka
7. Svorka hadičky na paru
8. Miesto na uloženie kábla
9. Odvápňovacia kazeta (vo vnútri nádržky)
10. Spínač on/off - zapnuté/vypnuté
11. Varovná svetelná kontrolka/tlačidlo na resetovanie

PRED PRVÝM POUŽITÍM

- Zo žehličky a žehliacej plochy odstráňte všetky označenia, nálepky alebo obalový materiál.
- Ak žehlička zo začiatku trochu dymí, je to v poriadku a po prečistení ohrievacieho telesa uvedené prestane.
- Prežehlite najskôr starší kus bavlnenej látky, aby ste vyčistili žehliacu plochu.

PLNENIE

Žehlička sa môže používať s vodou z vodovodu, ale ak bývate v oblasti s tvrdou vodou, mali by ste používať destilovanú vodu (nie chemicky zmäkčenú vodu).

Pri kúpe destilovanej vody sa presvedčte, či je určená pre žehličky.

1. Nádržku vyberte vytiahnutím z tela parnej stanice pomocou úchytky na prednej strane nádržky.
2. Naplňte nádržku po značku **max**. Neprekračujte značku **max**.
3. Nádržku vložte späť do podstavca.

ÚVODNÉ NASTAVENIA

1. Žehličku položte na vrchnú časť podstavca
2. Zástrčku pripojte do zásuvky.
3. Zapnite jednotku nastavením tlačidla on/off na I.
4. Otočte ovládačom teploty tak, aby ste požadované nastavenie dostali vedľa značky. Svetielko termostatu bude blikať dovtedy, kým žehlička nedosiahne požadovanú teplotu. Po dosiahnutí požadovanej teploty svetielko zostane svietiť.

SPRIEVODCA NASTAVENÍM TEPLoty

1. Pozrite si symboly znázorňujúce starostlivosť o oblečenie ().
2. Najskôr žehlite tkaniny vyžadujúce nízke teploty j, potom tie, ktoré potrebujú stredne vysoké teploty k a nakoniec tie vyžadujúce vysoké teploty l.
3. Otočte ovládačom teploty tak, aby ste požadované nastavenie dostali vedľa značky

Ak sa pokyny na visačkách šiat líšia od tohto sprievodcu, postupujte podľa pokynov na visačke.

označenie na visačkách	nastavenie teploty
nízka – nylon, akryl, polyester	•
stredná – vlna, zmesi s polyesterom	••
vysoká – bavlna, ľan	•••/max
nežehliť	

Keď žehliaca plocha dosiahne prevádzkovú teplotu, svetelná kontrolka termostatu zostane natrvalo svietiť.

ŽEHLLENIE PAROU

1. Ak chcete použiť paru, teplota musí byť nastavená na alebo vyššiu.
2. Na vytvorenie pary stlačte tlačidlo pary, na zastavenie pary ho uvoľnite.

POZN.: Keď zapnete vašu parnú stanicu po prvýkrát a stlačíte tlačidlo žehlenia parou, bude to chvíľu trvať, lebo parná stanica bude pumpovať vodu z nádržky, aby nastavila systém. To je normálne a môže to trvať 20 - 30 sekúnd. To isté sa stane po opätovnom naplnení nádržky.

SUCHÉ ŽEHLENIE

Žehliť nasucho môžete jednoducho tak, že nestlačíte tlačidlo pary, ale ak sa chcete vyhnúť náhodnému stlačeniu, potom by ste mali žehliť s prázdnu nádržkou. Najskôr vyžehlite nasucho, potom vypnite, naplňte nádržku a dokončíte žehlením parou.

VERTIKÁLNE NAPAROVANIE

Odstráňte záhyby na visiacych šatách, visiacych záclonách a na bytovom textile

- Presvedčte sa, či je za látkou dostatočné vetranie, inak sa môže vlhkosť nahromadiť a spôsobiť pleseň.
 - Presvedčte sa, či sa za látkou nenachádza niečo, čo by mohla para poškodiť.
 - Skontrolujte, či sú vrecká, záložky a manžety prázdne.
1. Regulátor teploty nastavte na **max**
 2. Držte žehličku v blízkosti látky (nesie sa jej dotýkať).

Na menšie plochy odporúčame na vytvorenie pary používanie spúšťača pary, keďže je to lepšie ovládateľné.

PO POUŽITÍ

1. Žehličku položte na vrchnú časť podstavca a otočte ovládač teploty na **0**.
 2. Nastavte spínač on/off na **O** a odpojte podstavec z elektrickej siete.
 3. Vyprázdnite nádržku.
 4. Pred čistením, premiestňovaním, alebo odkladaním nechajte žehličku úplne vychladnúť.
 5. Hadičku na paru je možné stočiť a vložiť do svorky na hadičku.
 6. Sieťový kábel oviňte okolo parnej stanice proti smeru hodinových ručičiek, potom zasuňte zástrčku do zásuvky (Obr. C).
 7. Nádržka na vodu musí byť pred uložením žehličky do vertikálnej polohy vyprázdnená.
-

STAROSTLIVOSŤ A ÚDRŽBA

1. Jednotku vytiahnite zo zásuvky a nechajte ju úplne vychladnúť.
2. Otrite vonkajší povrch vlhkou látkou.
3. Škvryny na žehliacej ploche odstráňte s trochou octu.
4. Nepoškrabte žehliacu plochu.



ODVÁPŇOVACIA KAZETA

Na predĺženie životnosti vášho prístroja a predchádzaniu problémov s vodným kameňom je vaša parná stanica vybavená odvápňovacou kazetou. Životnosť odvápňovacej kazety závisí od častosti používania a tvrdosti vody vo vašej oblasti. V oblastiach s mäkkou vodou by to malo byť asi 100 použití. Varovné svetielko/tlačidlo na resetovanie bude blikať, aby vám pripomenulo, že je potrebné kazetu vymeniť. Nedávajte do nádržky žiadne prostriedky na odvápnenie (vrátane octu). To môže prístroj poškodiť.

Na výmenu kazety:

1. Vypnite parnú stanicu a odpojte ju zo zásuvky.
2. Nechajte parnú stanicu vychladnúť aspoň 1 hodinu, až kým nie je žehliaca plocha studená.
3. Z prednej časti jednotky vyberte nádržku na vodu.
4. Odvápňovaciu kazetu vytiahnite z nádržky na vodu rovno nahor. Kazeta môže pri vyberaní obsahovať vodu (Obr. A).
5. Vložte novú kazetu a zatlačte ju pevne nadol do nádržky na vodu.
6. Nádržku na vodu naplňte vodou a vložte na miesto.
7. Parnú stanicu zapojte do zásuvky.
8. Keď je prístroj pripravený, potiahnite spúšťačom pary, až kým sa nezačne vytvárať para. Toto uvedie systém do optimálneho nastavenia.

Dôležité: Používanie prístroja bez výmeny kazety môže spôsobiť zníženie tvorby pary a poškodiť prístroj. Nikdy neresetujte systém odvápnovania bez výmeny kazety. Záruka nebude pokrývať škodu spôsobenú na prístroji tým, že odvápnovacie kazety neboli vymieňané podľa potreby.

VÝMENA ODVÁPŇOVACÍCH KAZIET

Skontaktujte sa s vaším miestnym servisným strediskom a uveďte číslo modelu prístroja, aby ste zistili, ako zakúpiť náhradné odvápnovacie kazety a filtre. Podrobnosti nájdete na priloženej záručnej karte.

FILTER

Odporúčame, aby ste filter vybrali a vyčistili po každých 6 použitiach, v závislosti od tvrdosti vody vo vašej oblasti. Svetelný indikátor varovania/tlačidlo resetovania bude blikať, aby vám pripomenulo, že je potrebné vyčistiť filter.

Na vybratie filtra:

1. Jednotku vytiahnite zo zásuvky a nechajte ju úplne vychladnúť.
2. ⚠️ **Nechajte parnú stanicu vychladnúť aspoň 1 hodinu, až kým nie je žehliaca plocha studená.**
3. Vyberte nádržku z prednej časti jednotky. Filter je za nádržkou.du.
4. Otočte filtrom proti smeru hodinových ručičiek a vyberte ho (Obr. B).
5. Filter opláchnite pod vodou.
6. Filter vráťte na miesto a pevne ho upevnite.
7. Znovu nastavte svetelný indikátor pripomenutia.

RECYKLÁCIA



Aby nedochádzalo k ohrozeniu zdravia a životného prostredia vplyvom nebezpečných látok, prístroje a nabijacie a nenabijacie batérie označené niektorým z týchto symbolov nesmú byť likvidované s netriedeným komunálnym odpadom. Elektrické a elektronické výrobky a prípadne nabijacie a nenabijacie batérie vždy odovzdajte na príslušnom oficiálnom mieste pre recykláciu / zber.

Instrukcję należy przeczytać, zachować, przekazać kolejnemu użytkownikowi, jeśli odstępujemy urządzenie innej osobie. Wyjmij z opakowania przed użyciem.

WSKAZÓWKI DOTYCZĄCE BEZPIECZEŃSTWA

Postępuj zgodnie ze wskazówkami dotyczącymi bezpieczeństwa, między innymi:

Niniejszy sprzęt nie jest przeznaczony do użytkowania przez osoby (w tym dzieci) o ograniczonej zdolności fizycznej, czuciowej lub psychicznej, lub osoby nie mające doświadczenia lub znajomości sprzętu, chyba że odbywa się to pod nadzorem lub zgodnie z instrukcją użytkownika sprzętu, przekazanej przez osoby odpowiadające za ich bezpieczeństwo.

Należy zwracać uwagę na dzieci, aby nie bawiły się sprzętem.

Używaj i przemieszczaj urządzenie poza zasięgiem dzieci.

Zawsze stawiaj żelazko w pozycji pionowej, na stabilnej, poziomej, żaroodpornej powierzchni, najlepiej na desce do prasowania.

Nie należy pozostawiać żelazka bez nadzoru, gdy żelazko jest podłączone i kiedy znajduje się na desce do prasowania.

Odcłaczaj przewód żelazka z gniazdka przed napełnianiem wodą, przed czyszczeniem i po użyciu.

Nie używaj urządzenia, jeśli zostanie upuszczone lub uszkodzone, albo w przypadku nieprawidłowego działania albo nieszczelności.

Jeżeli przewód zasilający ulegnie uszkodzeniu, powinien być wymieniony przez producenta, jego serwis techniczny lub specjalistyczny zakład naprawczy w celu uniknięcia zagrożenia.

 Powierzchnia urządzenia jest gorąca – nie dotykaj jej.

-  Nie zanurzaj urządzenia w płynie, nie używaj go w łazience, w pobliżu wody, ani na zewnątrz budynku.
- Nie prasuj ubrania, które jest na osobie - ryzyko poparzenia.
- Nigdy nie używaj urządzenia niezgodnie z jego przeznaczeniem określonym w niniejszej instrukcji.
- Nie poruszaj stopy żelazka - omijaj guziki, zamki błyskawiczne, itp.
- Urządzenie posiada bezpiecznik termiczny, który przepali się, jeśli żelazko ulegnie przegrzaniu. Jeśli tak się stanie, urządzenie przestanie działać i musi zostać oddane do naprawy.

TYLKO DO UŻYTKU DOMOWEGO

RYSUNKI

- | | |
|--------------------------|---|
| 1. Regulator temperatury | 7. Zacisk rurki pary |
| 2. Przycisk pary | 8. Schowek na wtyczkę |
| 3. Rurka pary | 9. Wkład chroniący przed tworzeniem osadów (wewnątrz zbiornika) |
| 4. Znak | 10. Włacznik On/Off |
| 5. Lampka termostatu | 11. Przycisk lampka ostrzegawcza/reset |
| 6. Zbiornik | |



PRZED PIERWSZYM UŻYCIEM

- Usun wszystkie etykiety, naklejki i elementy opakowania z żelazka i z jego stopy.
- Nie przejmuj się, jeśli początkowo z żelazka wydziela się trochę dymu, to ustanie wraz z jego używaniem.
- Aby oczyścić stopę żelazka, najpierw przepirasuj kawałek starej tkaniny bawełnianej.

NAPEŁNIANIE

Do żelazka można używać wody wodociągowej, ale jeśli woda w miejscu, w którym mieszasz jest twarda, należy użyć wody destylowanej (nie usuwaj osadu chemicznie).

Przy zakupie wody destylowanej sprawdź, czy jest ona sprzedawana jako odpowiednia do żelazek.

1. Wyjmij zbiornik, wyciągając go ze stacji prasującej przy użyciu uchwytu znajdującego się z przodu zbiornika.
2. Napełnij zbiornik do oznaczenia **max**. Nie przekraczaj oznaczenia **max**.
3. Włóż zbiornik w jednostkę bazową.





USTAWIENIA WSTĘPNE

1. Ustaw żelazko na wierzchu jednostki bazowej
2. Włóż wtyczkę w gniazdko sieciowe.
3. Włącz urządzenie ustawiając przycisk on/off na I.
4. Obracając regulatorem temperatury ustaw żelazko na wymaganą temperaturę przy oznaczeniu. Lampka termostatu będzie migać do chwili osiągnięcia zadanej temperatury. Po osiągnięciu temperatury lampka się świeci ciągle.

INSTRUKCJA USTAWIENIA TEMPERATURY

1. Sprawdź symbole na tkaninie ().
2. Najpierw prasuj tkaniny wymagające niskich temperatur, następnie wymagające średnich temperatur i dopiero na końcu - tkaniny które wymagają wysokich temperatur.
3. Obracając regulatorem temperatury ustaw żelazko na wymaganą temperaturę przy oznaczeniu

Jeżeli oznaczenia na metce tkaniny różnią się od wskazanych w tej instrukcji, postępuj zgodnie z oznaczeniami na metce.

oznaczenia na metkach	ustawienia temperatury
 zimne żelazko - nylon, akryl, poliester	•
 ciepłe żelazko - wełna, mieszanki poliestru	••
 gorące żelazko - bawełna, len	•••/max
 nie prasować	

Gdy stopa żelazka osiągnie temperaturę pracy, lampka termostatu świeci się ciągle.

PRASOWANIE PAROWE

1. Jeśli masz zamiar stosować parę, temperatura musi być ustawiona na  lub wyżej.
2. Naciśnij przycisk pary do wytwarzania pary, uwolnienia, zatrzymania pary.

UWAGA: Po pierwszym uruchomieniu stacji parowej i naciśnięciu przycisku pary do prasowania parowego nastąpi opóźnienie, ponieważ stacja parowa musi przepompować wodę ze zbiornika, aby zalać system. Jest to normalne i może zająć 20-30 sekund. Stanie się to również po napełnieniu zbiornika.

PRASOWANIE NA SUCHO

Możesz prasować na sucho nie naciskając na przycisk pary, ale jeśli chcesz się upewnić, że nie naciśniesz przycisku pary przypadkowo, należy prasować z pustym zbiornikiem wody. W pierwszej kolejności, prasuj na sucho, potem wyłącz urządzenie, napełnij zbiornik wodą i wykonaj prasowanie parowe.

PIONOWE PRASOWANIE PAROWE

Usuwanie zagnieceń z ubrań na wieszakach, z zasłon i tkanin obiciowych.

- Sprawdź, czy tkanina jest dobrze wentylowana, inaczej wilgoć może spowodować powstanie pleśni.
 - Sprawdź, czy w ubraniu lub za tkaniną nie ma czegoś, co może zostać uszkodzone przez parę.
 - Sprawdź, czy kieszenie, mankiety u spodni i bluzek są puste.
1. Ustaw regulator temperatury na **max**
 2. Zdejmij żelazko z tkaniny.

Na mniejszych powierzchniach dla lepszej kontroli zalecamy użycie wyzwalacza wyrzutu pary.

PO UŻYCIU

1. Ustaw żelazko na wierzchu jednostki bazowej i przekręć regulator temperatury na ●.
2. Ustaw włącznik On/Off na **O** i wyciągnij wtyczkę jednostki bazowej z gniazdka.
3. Opróżnij zbiornik.
4. Przed czyszczeniem, odstawieniem lub przechowaniem, pozwól żelazku ostygnąć.
5. Rurkę pary można zwinąć i umieścić w uchwycie węża.
6. Owiń przewód sieciowy wokół stacji prasującej w kierunku przeciwnym wskazówkom zegara, a następnie wetknij wtyczkę do gniazda (Rys. C).
7. Do przechowania stacji parowej w pionie, zbiornik wody należy opróżnić.

KONSERWACJA I OBSŁUGA

1. Wyciągnij wtyczkę zasilania z gniazdka i pozwól urządzeniu całkowicie ostygnąć.
2. Powierzchnie zewnętrzne czyść jedynie za pomocą miękkiej, wilgotnej szmatki.
3. Usuń plamy ze stopy żelazka odrobiną octu
4. Nie porysuj stopy żelazka

WKŁAD CHRONIĄCY PRZED TWORZENIEM OSADÓW

Aby przedłużyć żywotność urządzenia i uniknąć problemów z osadami kamienia, w parowniku zastosowano wkład chroniący przed tworzeniem osadów. Żywotność wkładu chroniącego przed tworzeniem osadów zależy od częstotliwości używania i twardości wody na danym obszarze. Dla wody miękkiej żywotność powinna wynosić około 100 zastosowań. Lampka ostrzegawcza/reset będzie migać przypominając o konieczności wymiany wkładu. Do zbiornika nie wolno wlewać żadnych odkamieniaczy (w tym octu). Może to spowodować uszkodzenie urządzenia

Wymiana wkładu:

1. Wyłącz urządzenie i wyciągnij przewód stacji prasującej z gniazdka.
2. Pozwól stacji prasującej przez co najmniej 1 godzinę wystudzić się, aż stopa żelazka będzie zimna.
3. Wyjmij zbiornik na wodę z przodu urządzenia.
4. Wkład chroniący przed tworzeniem osadów wyciągnij pionowo ze zbiornika na wodę. Zwróć uwagę, że w wyciągniętym wkładzie może znajdować się woda (Rys. A)
5. Włóż nowy wkład i mocno go wciśnij w zbiornik na wodę.
6. Napełnij i ponownie włóż zbiornik na wodę.
7. Podłącz do prądu stację prasującą
8. Gdy urządzenie jest gotowe, należy pociągnąć wyzwalacz wyrzutu pary do chwili, gdy zacznie się tworzyć para wodna. To zainicjuje system.

Ważna uwaga: Eksploatowanie urządzenia bez wymiany wkładu może spowodować zmniejszenie wydajności wytwarzania pary i uszkodzić urządzenie. Nie wolno resetować systemu chroniącego przed tworzeniem osadów bez wymienionego wkładu. Gwarancja nie obejmuje uszkodzeń spowodowanych brakiem wymaganego wkładu chroniącego przed tworzeniem osadów.

WYMIANA WKŁADÓW CHRONIĄCYCH PRZED TWORZENIEM OSADÓW

Na temat zakupu wymiennych wkładów chroniących przed tworzeniem osadów, skontaktuj się z lokalnym przedstawicielem serwisu podając numeru modelu urządzenia. Szczegóły znajdują się w załączonej karcie gwarancyjnej.

FILTR

Zaleca się, co 6 zastosowań w zależności od twardości wody, wyjąć i wyczyścić filtr. Lampka ostrzegawcza/przycisk reset będzie migać przypominając o konieczności oczyszczenia filtra.

Aby wyjąć filtr:

1. Wyciągnij wtyczkę zasilania z gniazdka i pozwól urządzeniu całkowicie ostygnąć.
2.  **Pozwól stacji prasującej przez co najmniej 1 godzinę wystudzić się, aż stopa żelazka będzie zimna.**
3. Wyjmij zbiornik na wodę z przodu urządzenia. Filtr znajduje się za zbiornikiem.
4. Przekręć filtr w lewo i wyjmij go (Rys. B).
5. Przepłucz filtr pod kranem.
6. Załóż filtr i mocno go dokręć.
7. Zresetuj lampkę przypominacza.

RECYKLING



Aby uniknąć problemów środowiskowych i zdrowotnych spowodowanych niebezpiecznymi substancjami, sprzętu, akumulatorów i baterii oznaczonych jednym z tych symboli nie należy wyrzucać z nieposortowanymi odpadami komunalnymi. Produkty elektryczne i elektroniczne, w tym, baterie jednorazowe i akumulatory, należy zawsze utylizować w odpowiednim publicznym punkcie zbiórki odpadów/recyklingu.

Pročitajte upute, držite ih na sigurnom mjestu, prosljedite ih ako dajete uređaj.
Uklonite cijelo pakiranje prije uporabe.

VAŽNE SIGURNOSNE MJERE

Postupite osnovne sigurnosne mjere, uključujući slijedeće:

Ovaj uređaj mogu koristiti djeca od 8 godina pa na više i osobe smanjenih tjelesnih, osjetilnih ili mentalnih sposobnosti ili osobe koje ne raspolažu iskustvom i znanjem ako su pod nadzorom ili rade po uputama, te razumiju uključene opasnosti.

Djeca se ne smiju igrati s uređajem.

Čišćenje i održavanje ne smiju vršiti djeca ako nisu starija od 8 godina i moraju biti pod nadzorom.

Koristite i držite ovaj uređaj van dosega djece.

Koristite glačalo, ili ga postavite na stalak, na stabilnoj, ravnoj površini otpornoj na toplinu, po mogućnosti dasci za glačanje.

Ne ostavljajte glačalo bez nadzora dok je uključeno ili dok stoji na dasci za glačanje.

Isključite glačalo prije punjenja i nakon uporabe.

Ne radite s uređajem ako padne ili ako je oštećen, ili ako ne radi kako treba ili curi.

Ako je kabel oštećen, radi izbjegavanja opasnosti, mora ga zamijeniti proizvođač, ovlaštenu servis ili osoba slične stručnosti.

 Površine aparata će postati vruće - nemojte ih dodirivati.

 Nemojte uranjati uređaj u tekućinu; nemojte ga rabiti u kupaonici, blizu vode ili na otvorenom prostoru.

- Nemojte glačati odjeću dok se nosi – ozlijedit ćete osobu koja je nosi.
- Nemojte koristiti uređaj u bilo koje druge svrhe osim onih opisanih u ovim uputama.
- Nemojte izgrebati dno – izbjegavajte gumbe, patent-zatvarače, itd.
- Uređaj ima zaštitni termalni osigurač koji pregori ako se pregrije. ako se to dogodi, uređaj će prestati raditi i mora se vratiti na popravak.

ISKLJUČIVO ZA KUĆNU UPORABU

CRTEŽI

- | | |
|--------------------------------|---|
| 1. Kontrolna tipka temperature | 7. Hvataljka za cijev za paru |
| 2. Tipka za paru | 8. Spremište utikača |
| 3. Cijev za paru | 9. Uložak protiv kamenca (unutar spremnika) |
| 4. Oznaka | 10. Prekidač za isključivanje/uključivanje |
| 5. Svjetlo termostata | 11. Svjetlo upozorenja / tipka za resetiranje |
| 6. Spremnik | |



PRIJE PRVE UPORABE

- Skinite sve oznake, naljepnice ili pakovanja s glačala ili dna.
- Ne brinite se ako glačalo isprva malo dimi, prestat će čim tvar nestane.
- Izglačajte stari komad pamučne tkanine da očistite dno.

PUNJENJE

Glačalo se može koristiti s vodom iz pipe, ali ako živite na području s tvrdom vodom, trebate koristiti destiliranu vodu (ne vodu s kemijski uklonjenim kamenjem).

Ako kupujete destiliranu vodu, pazite da je označena kao podesna za glačala.

1. Uklonite spremnik povlačenjem iz tijela parne stanice koristeći ručicu s prednje strane spremnika.
2. Napunite spremnik do oznake **max** (maksimalno). Ne prelazite oznaku **max** (maksimalno).
3. Vratite spremnik u bazu.





PRELIMINARNE POSTAVKE

1. Postavite glačalo na vrh baze.
2. Stavite utikač u utičnicu.
3. Uključite uređaj postavljanjem tipke za uključivanje/isključivanje u položaj I.
4. Postavite kontrolnu tipku temperature na oznaku željene postavke. Svjetlo termostata će treperiti dok glačalo ne postigne željenu temperaturu. Kada je postignuta željena temperatura, svjetlo će ostati upaljeno.

VODIČ ZA PODEŠAVANJE TEMPERATURE

1. Pogledajte znakove za održavanje tekstila () .
2. Prvo glačajte tkanine za koje su potrebne niske temperature, zatim one za koje su potrebne srednje temperature i završite s onima za koje su potrebne visoke temperature .
3. Postavite kontrolnu tipku temperature na oznaku željene postavke

Ako su upute na tkanini drugačije od ovog vodiča, slijedite upute na etiketi.

oznaka	postavka temperature
 hladno – najlon, akril, poliester	•
 toplo – vuna, mješavine poliestera	••
 vruće – pamuk, lan	•••/max
 ne glačati	

Kad dno dostigne radnu temperaturu, svjetlo termostata će ostati stalno upaljeno.

GLAČANJE S PAROM

1. Ako namjeravate koristiti paru, postavka temperature mora biti  ili viša.
2. Pritisnite tipku za paru da proizvedete paru, otpustite je da zaustavite paru.

NAPOMENA: Kad prvi put pokrenete parnu postaju i koristite tipku za glačanje s parom, doći će do kašnjenja, jer vaša parna postaja pumpa vodu iz spremnika kako bi pripremila sustav. To je normalno i može potrajati 20-30 sekundi. To se isto dešava nakon ponovnog punjenja spremnika.

SUHO GLAČANJE

Možete glačati na suho tako da ne pritisnete tipku za paru, ali ako se želite pobrinuti da je ne pritisnete slučajno, trebate glačati s praznim spremnikom. Prvo završite s glačanjem na suho, zatim isključite glačalo, napunite spremnik i glačajte s parom.

VERTIKALNI IZLAZAK PARE

Uklonite nabore s okačene odjeće, zavjesa koje vise ili tkanina namještaja.

- Provjerite da iza tkanine postoji odgovarajuća ventilacija, inače se može nakupiti vlaga i može nastati plijesan.
- Provjerite da nema ništa iza tkanine što se može oštetiti parom.
- Provjerite jesu li džepovi, zavrnuti rukavi ili nogavice prazni.

1. Postavite kontrolnu tipku temperature na **max**

2. Podignite glačalo s tkanine.

Preporučamo korištenje tipke za proizvodnju pare za manja područja, budući vam daje bolju kontrolu glačanja.

NAKON UPORABE

1. Stavite glačalo na bazu i postavite kontrolnu tipku temperature na ●.
2. Postavite prekidač za isključivanje/uključivanje na **O** i izvucite utikač baze iz utičnice.
3. Ispraznite spremnik.
4. Prije čišćenja, micanja ili spremanja glačala, pustite da se potpuno ohladi.
5. Cijev za paru može se smotati i staviti u steznu obujmicu.
6. Omotajte električni kabel oko parne postaje u smjeru suprotnom od kazaljke na satu, te umetnite utičnicu u utikač (Sl. C).
7. Spremnik za vodu mora biti ispražnjen kod okomitog spremanja parne postaje.

ČIŠĆENJE I ODRŽAVANJE

1. Isključite uređaj i pustite da se ohladi u potpunosti.
2. Obrišite spoljašnje površine vlažnom krpom.
3. Uklonite mrlje s dna pomoću malo octa.
4. Nemojte izgrebati dno.

ULOŽAK PROTIV KAMENCA

Kako bi se produljio vijek trajanja uređaja i izbjegli problemi s kamencem, vaša parna stanica opremljena je uloškom protiv kamenca. Vijek trajanja uložka protiv kamenca ovisi o učestalosti korištenja i tvrdoći vode u vašem području. U područjima s mekom vodom uložak bi trebao poslužiti za otprilike 100 korištenja. Upozoravajuće svjetlo/tipka za resetiranje treperit će kao upozorenje da treba zamijeniti uložak. U spremnik nemojte stavljati nikakva sredstva protiv kamenca (uključujući ocat). To može oštetiti uređaj.

Za zamjenu uložka:

1. Isključite parnu stanicu i izvucite utikač iz utičnice.
2. Ostavite vašu parnu stanicu da se hladi barem jedan sat dok dno ne bude hladno.
3. Uklonite spremnik za vodu s prednje strane uređaja.
4. Izvadite uložak protiv kamenca u okomitom položaju iz spremnika za vodu. Napominjemo da uložak može sadržavati vodu prilikom uklanjanja (Slika A).
5. Stavite novi uložak i čvrsto ga pritisnite dolje u spremnik za vodu.
6. Napunite i vratite spremnik za vodu u uređaj.
7. Uključite vašu parnu stanicu.
8. Kada je uređaj spreman, pritisnite tipku za proizvodnju pare dok se ne proizvede para. To će pokrenuti sustav.

Važno: korištenje uređaja bez mijenjanja uložka može prouzročiti smanjenje količine proizvedene pare i oštetiti uređaj. Nikada nemojte resetirati sustav protiv kamenca bez mijenjanja uložka. Jamstvo neće pokriti štetu na uređaju nastalu zbog nemijenjanja uložka protiv kamenca kada je to potrebno.



ZAMJENA ULOŽAKA PROTIV KAMENCA

Obratite se svom lokalnom ovlaštenom servisu s brojem modela kako biste dobili informacije o kupnji zamjenskih uložaka protiv kamena. Za detaljne informacije pogledajte priloženi jamstveni list.

FILTAR

Preporuča se uklanjati i čistiti filtar nakon svakih 6 korištenja, ovisno o tvrdoći vode u vašem području. Svjetlo upozorenja/gumb za reset zatreperit će kako bi vas obavijestio da je potrebno očistiti filtar. Za uklanjanje filtra:

1. Isključite uređaj i pustite da se ohladi u potpunosti.
2. ⚠ **Ostavite vašu parnu stanicu da se hladi barem jedan sat dok dno ne bude hladno.**
3. Izvadite spremnik iz prednjeg dijela jedinice. Filtar je iza spremnika.
4. Okrenite filtar u smjeru suprotnom od kazaljke na satu i uklonite ga (Slika B).
5. Isperite filtar pod mlazom vode.
6. Vratite filtar na mjesto i čvrsto ga zategnite.
7. Resetirajte svjetlo podsjetnika.

RECIKLAŽA



Kako bi se izbjegle štetne posljedice na okoliš i zdravlje zbog opasnih supstanci, uređaji i punjive i nepunjive baterije obilježene jednim od ovih simbola ne smiju se zbrinjavati kao nerazvrstani komunalni otpad. Uvijek odložite električne i elektroničke proizvode i , gdje je primjenljivo, punjive i nepunjive baterije, u odgovarajućem zvaničnom mjestu za sakupljanje/reciklažu.

Preberite navodila, jih shranite na varnem in jih predajte skupaj z napravo, če jo posredujete naprej. Pred uporabo odstranite vso embalažo.

POMEMBNA VAROVALA

Sledite osnovnim varnostnim ukrepom, vključno z:

To napravo smejo uporabljati otroci, stari najmanj 8 let, in osebe z zmanjšanimi fizičnimi, čutnimi ali duševnimi sposobnostmi ali s pomanjkljivimi izkušnjami in znanjem, če so pri tem pod nadzorom/dobijo navodila in razumejo s tem povezana tveganja.

Otroci se z napravo ne smejo igrati.

Otroci ne smejo čistiti in vzdrževati naprave, če niso starejši od 8 let ter pod nadzorom.

Napravo uporabite in hranite izven dosega otrok.

Likalnik uporabljajte ali postavite pokonci samo na stabilni, vodoravni in na vročino odporni površini, po možnosti na likalni deski.

Likalnika ne puščajte vključenega brez nadzora ali ko stoji na likalni deski.

Likalnik odklopite pred polnjenjem, čiščenjem in po uporabi.

Naprave ne uporabljajte, če je bila izpostavljena padcu, če je poškodovana ali pokvarjena ali če pušča.

Če je kabel poškodovan, ga mora zamenjati proizvajalec, njegov servisni zastopnik ali kdo s podobnimi pooblastili, da se prepreči tveganje.

 Površine naprave se segrejejo – ne dotikajte se.

-  Naprave ne postavljajte v tekočino, ne uporabljajte je v kopalnici, v bližini vode ali na prostem.
- Nikoli ne likajte oblečenih oblačil – s tem boste poškodovali tistega, ki jih nosi.
- Naprave ne uporabljajte za nič drugega kot za namene, ki so opisani v teh navodilih.
- Ne opraskajte likalne plošče – izogibajte se gumbom, zadrževalcem itd.
- Naprava ima zaščitno toplotno varovalko, ki v primeru pregrevanja pregori. Če se to zgodi, bo naprava prenehala delovati in jo je treba vrniti v popravilo.

SAMO ZA GOSPODINJSKO UPORABO



RISBE

1. Nastavitev temperature
2. Gumb za paro
3. Cev za paro
4. Oznaka
5. Lučka termostata
6. Posoda
7. Sponka za cev za paro
8. Prostor za shranjevanje vtiča
9. Vložek proti vodnemu kamnu (znotraj posode)
10. Stikalo za vklop/izklop
11. Opozorilna lučka/gumb za ponastavitev

PRED PRVO UPORABO

- Z likalnika in likalne plošče odstranite vse nalepke ter embalažo.
- Na začetku se lahko od likalnika malo kadi.
- To naj vas ne skrbi, saj se bo končalo, ko se grelnik dokončno segreje. Likalno ploščo očistite z likanjem kosa stare bombažne tkanine.

DOLIVANJE

Likalnik lahko uporabljate z vodo iz pipe, vendar uporabite destilirano vodo (ne vode s kemično odstranjenim kamnom), če živite na območju, kjer je voda trda.

Če kupite destilirano vodo, preverite, ali je označena kot primerna za likalnike.

1. Odstranite posodo, tako da jo potegnete iz ohišja parne postaje, pri čemer uporabite oprijemalo na srednji strani posode.
2. Posodo napolnite do oznake **max** (največ). Ne prekoračite oznake **max** (največ).
3. Na osnovno enoto ponovno namestite posodo.





UVODNE NASTAVITVE

1. Likalnik položite na zgornji del osnovne enote
2. Vtič vstavite v električno vtičnico.
3. Vključite napravo, tako da gumb za vklop/izklop nastavite na I.
4. Obrnite nastavev temperature, tako da zeleno nastavev poravnate z oznako. Lučka termostata bo utripala, dokler likalnik ne doseže zelene temperature. Ko je temperatura dosežena, bo lučka svetila.

VODNIK ZA NASTAVLJANJE TEMPERATURE

1. Preverite simbole za zaščito tkanin ()
2. Najprej zlikajte tkanine, ki jih je treba likati pri nizkih temperaturah, nato tiste, ki jih je treba likati pri srednjih temperaturah, in končajte s tkaninami, ki potrebujejo visoke temperature.
3. Obrnite nastavev temperature, tako da zeleno nastavev poravnate z oznako.

Če se navodila na etiketi tkanine razlikujejo od tega vodnika, upoštevajte navodila na etiketi.

oznaka na etiketi	nastavev temperature
 hladno – najlon, akril, poliester	•
 toplo – volna, zmesi s poliestrom	••
 vroče – bombaž, lan	•••/max
 ne likajte	

Ko likalna plošča doseže delovno temperaturo, bo lučka termostata trajno svetila.

LIKANJE S PARO

1. Če nameravate uporabljati paro, mora biti nastavev temperature nastavljen na  ali več.
2. Ko likalna plošča doseže delovno temperaturo, bo lučka termostata trajno svetila.

OPOMBA: Ko boste prvič zagnali svojo parno postajo in pritisnili gumb za likanje s paro, bo prišlo do zamika, saj parna postaja črpa vodo iz posode, da pripravi sistem. To je povsem običajno in lahko traja 20–30 sekund. To se bo prav tako zgodilo, potem ko boste ponovno napolnili posodo.

SUHO LIKANJE

Suho likanje je mogoče tako, da preprosto ne pritisnete gumba za paro, če pa se želite zavarovati pred nehotenim pritiskom, likajte s prazno posodo. Najprej opravite suho likanje, nato izklopite napravo, napolnite posodo in opravite še parno likanje.

NAVPIČNO PARNO LIKANJE

Odstranite gube iz visečih oblačil, visečih zaves in dekorativnih tkanin.

- Preverite, ali je za tkanino poskrbljeno za ustrezno prezračevanje, sicer se lahko nabere vlaga, kar lahko povzroči plesen.
 - Preverite, da za tkanino ni ničesar, kar bi lahko poškodovalo s paro.
 - Preverite, ali so žepi, zavihki in manšete prazni.
1. Nastavitev temperature nastavite na **max**
 2. Likalnik dvignite s tkanine.

Priporočamo, da gumb za paro uporabite na manjših predelih, saj boste tako imeli boljši nadzor.

PO UPORABI

1. Likalnik položite na zgornji del osnovne enote in zavrtite nastavev temperature na **●**.
 2. Stikalo za vklop/izklop pomaknite na **O** in odklopite osnovno enoto.
 3. Izpraznite posodo.
 4. Pustite, da se likalnik povsem ohladi, preden ga očistite, premaknete ali pospravite.
 5. Cev za paro lahko zvijete in vstavite v sponko za cev.
 6. Ovijte električni kabel v nasprotni smeri urinega kazalca okoli parne postaje, nato pa vtič vstavite v prostor za shranjevanje (slika C).
 7. Posodo za vodo je treba izprazniti, ko hranite parno postajo v navpičnem položaju.
-

NEGA IN VZDRŽEVANJE

1. Enoto odklopite iz omrežja in pustite, da se povsem ohladi.
 2. Zunanje površine obrišite z vlažno krpo.
 3. Madeže na likalni plošči odstranite z malo kisa.
 4. Ne opraskajte likalne plošče.
-

VLOŽEK PROTI VODNEMU KAMNU

Za podaljšanje življenjske dobe naprave in v izogib težavam z vodnim kamnom je vaša parna postaja opremljena z vložkom proti vodnemu kamnu. Življenjska doba vložka proti vodnemu kamnu je odvisna od pogostosti uporabe in trdote vode, kjer živite. Na območju z mehko vodo znaša življenjska doba približno 100 uporab. Opozorilna lučka/gumb za ponastavitev bo utripal in vas tako opozarjal, da je vložek treba zamenjati. V posodo ne dajate nobenih izdelkov za odstranjevanje vodnega kamna (vključno s kisom). Na ta način lahko poškodujete napravo.

Zamenjava vložka:

1. Parno postajo izklopite in odklopite iz električne vtičnice.
2. Pustite, da se parna postaja ohlaja vsaj 1 uro, dokler likalna plošča ni hladna.
3. Odstranite posodo za vodo iz sprednjega dela enote.
4. Vložek proti vodnemu kamnu izvlecite navpično iz posode za vodo. Upoštevajte, da lahko vložek vsebuje vodo, ko ga boste odstranili (slika A).
5. Vstavite novi vložek in ga potisnite navzdol v posodo za vodo.
6. Ponovno napolnite in namestite posodo za vodo.
7. Parno postajo priklopite v električno omrežje
8. Ko je naprava pripravljena, pritisnite gumb za paro, dokler se para ne prične proizvajati. Tako boste pripravili sistem na uporabo.



Pomembno: Če napravo uporabljate, ne da bi zamenjali vložek, lahko zmanjšate izhod ustvarjene pare in poškodujete napravo. Sistema proti vodnemu kamnu nikoli ne ponastavite, ne da bi zamenjali vložek. Garancija ne krije poškodb naprave, ki bi nastale, če vložek ni bil zamenjan, takrat ko bi ga bilo treba.

ZAMENJAVA VLOŽKA PROTI VODNEMU KAMNU

Obrnite se na svojega lokalnega ponudnika servisnih storitev s številko modela, ki vam bo povedal, kje lahko kupite nadomestne vložke proti vodnemu kamnu. Več informacij najdete na priloženi garancijski kartici.

FILTER

Priporočamo, da filter odstranite in očistite vsakih 6 uporab glede na trdoto vode, kjer živite. Opozorilna lučka/gumb za ponastavitev bo utripal in vas tako opozarjal, da je filter treba zamenjati.

Odstranitev filtra:

1. Enoto odklopite iz omrežja in pustite, da se povsem ohladi.
2.  **Pustite, da se parna postaja ohlaja vsaj 1 uro, dokler likalna plošča ni hladna.**
3. Odstranite posodo iz sprednjega dela enote. Filter se nahaja za posod.
4. Filter obrnite v nasprotni smeri urinega kazalca in ga odstranite (slika B).
5. Filter sperite pod pipo.
6. Ponovno pritrдите filter in ga pričvrstite.
7. Ponastavite lučko za opominjanje.

RECIKLIRANJE



Za preprečitev okoljskih in zdravstvenih težav zaradi nevarnih snovi naprav in polnilnih in navadnih baterij, označenih z enim od teh simbolov, ni dovoljeno odstraniti med nesortirane komunalne odpadke. Električne in elektronske izdelke in, kjer velja, tudi polnilne in navadne baterije odstranite na ustreznem uradnem mestu za recikliranje/zbiranje.

Διαβάστε τις οδηγίες, φυλάξτε τις σε ασφαλές μέρος και σε περίπτωση που δώσετε τη συσκευή σε άλλον χρήστη, δώστε μαζί και τις οδηγίες. Αφαιρέστε όλα τα υλικά συσκευασίας πριν από τη χρήση.

ΣΗΜΑΝΤΙΚΑ ΜΕΤΡΑ ΑΣΦΑΛΕΙΑΣ

Τηρείτε τα βασικά μέτρα ασφάλειας, συμπεριλαμβανομένων των παρακάτω:

Η παρούσα συσκευή μπορεί να χρησιμοποιηθεί από παιδιά ηλικίας άνω των 8 ετών και άτομα με μειωμένες σωματικές, αισθητήριες ή διανοητικές ικανότητες ή άτομα που δεν διαθέτουν επαρκή εμπειρία ή γνώση, υπό την προϋπόθεση ότι θα βρίσκονται υπό επίβλεψη ή θα λάβουν σχετικές οδηγίες και κατανοούν τους κινδύνους που ενέχει η χρήση της συσκευής.

Τα παιδιά δεν πρέπει να χρησιμοποιούν τη συσκευή ως παιχνίδι.

Ο καθαρισμός και η συντήρηση από χρήστη δεν πρέπει να πραγματοποιούνται από παιδιά, εκτός κι αν είναι άνω των 8 ετών και βρίσκονται υπό επίβλεψη. Να χρησιμοποιείτε και να αποθηκεύετε τη συσκευή μακριά από παιδιά.

Να χρησιμοποιείτε το σίδερο ή να το τοποθετείτε στην πτέρνα του, επάνω σε μια σταθερή, επίπεδη, θερμοανθεκτική επιφάνεια, κατά προτίμηση σε μια σιδερώστρα.

Μην αφήνετε το σίδερο χωρίς επίβλεψη ενώ είναι συνδεδεμένο στο ρεύμα ή βρίσκεται σε όρθια θέση πάνω στη βάση του στη σιδερώστρα.

Να αποσυνδέετε το σίδερο από το ρεύμα πριν γεμίσετε το δοχείο νερού, πριν από τον καθαρισμό και μετά από τη χρήση.

Μη χρησιμοποιείτε τη συσκευή εάν πέσει στο έδαφος, υποστεί ζημιά, παρουσιάζει δυσλειτουργίες ή διαρροή.

Εάν το καλώδιο είναι φθαρμένο, πρέπει να αντικατασταθεί από τον κατασκευαστή, τον αντιπρόσωπό του ή κάποιο εξουσιοδοτημένο πρόσωπο προς αποφυγή κινδύνων.

 Οι επιφάνειες της συσκευής θερμαίνονται υπερβολικά – μην τις αγγίζετε.

-  Μην τοποθετείτε τη συσκευή σε υγρό, μην τη χρησιμοποιείτε στο μπάνιο, κοντά σε νερό ή σε εξωτερικό χώρο.
- Μη σιδερώνετε ρούχα ενώ τα φοράει κάποιος – θα τον τραυματίσετε.
- Μη χρησιμοποιείτε τη συσκευή για οποιονδήποτε σκοπό πέραν αυτού που περιγράφεται στις παρούσες οδηγίες.
- Μη χαράζετε την πλάκα του σιδήρου – αποφύγετε την επαφή της με κουμπιά, φερμουάρ κ.λπ.
- Η συσκευή διαθέτει μια προστατευτική θερμική ασφάλεια, η οποία πέφτει σε περίπτωση υπερθέρμανσης. Εάν συμβεί κάτι τέτοιο, η συσκευή θα σταματήσει να λειτουργεί και θα πρέπει να την προσκομίσετε για επισκευή.

ΑΠΟΚΛΕΙΣΤΙΚΑ ΓΙΑ ΟΙΚΙΑΚΗ ΧΡΗΣΗ



ΣΧΕΔΙΑ

1. Διακόπτης θερμοκρασίας
2. Κουμπί ατμού
3. Σωλήνας ατμού
4. Σημάδι
5. Λυχνία θερμοστάτη
6. Δοχείο νερού
7. Κλιπ σωλήνα ατμού
8. Αποθήκευση βύσματος
9. Φυσίγιο κατά των αλάτων (εντός του δοχείου νερού)
10. Διακόπτης ενεργοποίησης/απενεργοποίησης
11. Προειδοποιητική λυχνία/κουμπί επαναφοράς

ΠΡΙΝ ΑΠΟ ΤΗΝ ΠΡΩΤΗ ΧΡΗΣΗ

- Αφαιρέστε όλες τις ετικέτες, αυτοκόλλητα ή άλλα υλικά συσκευασίας από το σίδερο και την πλάκα του.
- Μην ανησυχήσετε εάν βγει λίγος ατμός από το σίδερο στην αρχή, θα σταματήσει μόλις ζεσταθεί το σίδερο.
- Σιδερώστε ένα παλιό βαμβακερό πανί για να καθαρίσει η πλάκα του σιδήρου.

ΠΛΗΡΩΣΗ

Μπορείτε να χρησιμοποιήσετε νερό βρύσης στο σίδερο, αλλά εάν κατοικείτε σε περιοχή όπου το νερό έχει πολλά άλατα, συνιστάται να χρησιμοποιήσετε αποσταγμένο νερό (όχι χημικά αφαλατωμένο νερό).

Εάν αγοράσετε αποσταγμένο νερό, βεβαιωθείτε ότι φέρει σήμανση καταλληλότητας για σιδέρωμα.

1. Αφαιρέστε το δοχείο νερού τραβώντας το μακριά από το κυρίως σώμα του σταθμού σιδερώματος χρησιμοποιώντας τη λαβή που βρίσκεται στην μπροστινή πλευρά του δοχείου νερού.
2. Γεμίστε το δοχείο νερού μέχρι την ένδειξη **max**. Μην γεμίσετε πάνω από την ένδειξη **max**.
3. Τοποθετήστε ξανά το δοχείο νερού στη μονάδα βάσης.





ΑΡΧΙΚΕΣ ΡΥΘΜΙΣΕΙΣ

1. Τοποθετήστε το σίδερο επάνω στη μονάδα βάσης.
2. Συνδέστε το φιλτράρισμα στην πρίζα.
3. Ενεργοποιήστε τη μονάδα θέτοντας το κουμπί ενεργοποίησης/απενεργοποίησης στο **I**.
4. Στρέψτε το διακόπτη θερμοκρασίας για να φέρετε τη ρύθμιση που επιθυμείτε κοντά στην ένδειξη. Η λυχνία του θερμοστάτη θα αναβοσβήνει μέχρι το σίδερο να φτάσει στην επιθυμητή θερμοκρασία. Μόλις επιτευχθεί η θερμοκρασία, η λυχνία θα παραμείνει σταθερά αναμμένη.

ΟΔΗΓΟΣ ΡΥΘΜΙΣΗΣ ΘΕΡΜΟΚΡΑΣΙΑΣ

1. Ελέγξτε τις ετικέτες φροντίδας υφασμάτων των ρούχων ()
2. Σιδερώστε τα υφάσματα που απαιτούν χαμηλή θερμοκρασία πρώτα, κατόπιν αυτά που απαιτούν μέτρια θερμοκρασία και τέλος αυτά που απαιτούν υψηλή θερμοκρασία.
3. Στρέψτε το διακόπτη θερμοκρασίας για να φέρετε τη ρύθμιση που επιθυμείτε κοντά στην ένδειξη

Εάν οι οδηγίες στην ετικέτα του ρούχου δεν αντιστοιχούν στον παρόντα οδηγό, ακολουθήστε τις οδηγίες που αναγράφονται στην ετικέτα.

σήμανση ετικετών	ρύθμιση θερμοκρασίας
 χαμηλή θερμοκρασία – νάιλον, ακρυλικά, πολυεστέρας	•
 μέτρια θερμοκρασία – μαλλί, μεικτά υφάσματα με πολυεστέρα	••
 υψηλή θερμοκρασία – βαμβακερά, λινά	•••/max
 μη σιδερώνετε	

Μόλις η πλάκα του σιδήρου φτάσει στη θερμοκρασία λειτουργίας, η λυχνία θερμοστάτη θα παραμείνει μόνιμα αναμμένη.

ΣΙΔΕΡΩΜΑ ΜΕ ΑΤΜΟ

1. Εάν σκοπεύετε να χρησιμοποιήσετε ατμό, η ρύθμιση θερμοκρασίας πρέπει να είναι ☞ ή υψηλότερη.
2. Πιέστε το κουμπί ατμού για την παραγωγή ατμού και αφήστε το για να διακόψετε την παροχή ατμού.

ΣΗΜΕΙΩΣΗ: Όταν ξεκινάτε για πρώτη φορά το ατμοσίδηρο και πατάτε το κουμπί παραγωγής ατμού για να σιδέρωμα με ατμό, θα υπάρχει μια υστέρηση, καθώς το ατμοσίδηρο αντλεί νερό από το δοχείο για την πλήρωση του συστήματος. Αυτό είναι φυσιολογικό και μπορεί να διαρκέσει 20-30 δευτερόλεπτα. Αυτό επίσης συμβαίνει όταν γεμίζετε ξανά το δοχείο νερού.

ΣΤΕΓΝΟ ΣΙΔΕΡΩΜΑ

Μπορείτε να σιδερώσετε με στεγνό σιδέρωμα απλώς χωρίς να πατάτε το κουμπί ατμού, αλλά εάν θέλετε να βεβαιωθείτε ότι δεν θα το πατήσετε κατά λάθος, τότε μπορείτε να σιδερώσετε με άδειο δοχείο νερού. Κάντε πρώτα το στεγνό σιδέρωμα, κατόπιν απενεργοποιήστε το σίδερο, γεμίστε το δοχείο νερού και προχωρήστε το σιδέρωμα με ατμό.

ΚΑΘΕΤΟ ΣΙΔΕΡΩΜΑ

Αφαιρέστε ζάρες από κρεμασμένα ρούχα και κουρτίνες ή ταπετσαρίες επίπλων

- Βεβαιωθείτε ότι υπάρχει επαρκής αερισμός πίσω από το ύφασμα, ειδικά αν μπορεί να δημιουργηθεί υγρασία και να προκληθεί μούχλα.
 - Βεβαιωθείτε ότι δεν υπάρχει τίποτα πίσω από το ύφασμα που μπορεί να υποστεί ζημιά από τον ατμό.
 - Βεβαιωθείτε ότι δεν υπάρχουν αντικείμενα μέσα στις τσέπες, τα μπατζάκια και τις μανσέτες.
1. Γυρίστε τον διακόπτη θερμοκρασίας στη θέση **max**
 2. Κρατήστε το σίδερο πάνω από το ύφασμα.

Συνιστούμε να χρησιμοποιείτε το κουμπί ατμού για την παραγωγή ατμού για μικρότερες περιοχές, καθώς σας προσφέρει καλύτερο έλεγχο.

ΜΕΤΑ ΑΠΟ ΤΗ ΧΡΗΣΗ

1. Τοποθετήστε το σίδερο επάνω στη μονάδα βάσης και στρέψτε το διακόπτη θερμοκρασίας στο •.
 2. Τοποθετήστε το διακόπτη ενεργοποίησης/απενεργοποίησης στη θέση **O** και βγάλτε το βύσμα της μονάδας βάσης από την πρίζα.
 3. Αδειάστε το δοχείο νερού.
 4. Αφήστε το σίδερο να κρυώσει εντελώς πριν το καθαρίσετε, το μετακινήσετε ή το αποθηκεύσετε.
 5. Ο σωλήνας ατμού μπορεί να τυλιχθεί και να τοποθετηθεί στο κλιπ του σωλήνα.
 6. Τυλίξτε το καλώδιο τροφοδοσίας περιστρέφοντάς το γύρω από το σταθμό σιδερώματος με φορά προς τα αριστερά και τοποθετήστε το βύσμα μέσα στην υποδοχή (Εικ. C).
 7. Πρέπει να αδειάσετε το δοχείο νερού εάν πρόκειται να φυλάξετε το ατμοσίδηρο σε κατακόρυφη θέση.
-

ΦΡΟΝΤΙΔΑ ΚΑΙ ΣΥΝΤΗΡΗΣΗ

1. Αποσυνδέστε τη μονάδα και αφήστε την να κρυώσει εντελώς.
 2. Σκουπίστε τις εξωτερικές επιφάνειες με ένα υγρό πανί.
 3. Αφαιρέστε τις κηλίδες από την πλάκα με λίγο ξύδι.
 4. Μη χαράζετε την πλάκα του σιδήρου.
-

ΦΥΣΙΓΓΙΟ ΚΑΤΑ ΤΩΝ ΑΛΑΤΩΝ

Για να παρατείνετε τη διάρκεια ζωής της συσκευής και για να αποφύγετε προβλήματα λόγω εναπόθεσης αλάτων, ο σταθμός σιδερώματος διαθέτει ένα φυσίγγιο κατά των αλάτων. Η διάρκεια ζωής του φυσιγγίου κατά των αλάτων εξαρτάται από τη συχνότητα χρήσης και τη σκληρότητα του νερού στην περιοχή σας. Σε περιοχές με μαλακό νερό, η διάρκεια ζωής του φυσιγγίου είναι περίπου 100 χρήσεις. Η προειδοποιητική λυχνία/το κουμπί επαναφοράς θα αναβοσβήσει για να σας υπενθυμίσει ότι το φυσίγγιο χρειάζεται αντικατάσταση.



Μην τοποθετείτε προϊόντα αφαλάτωσης (όπως ξίδι) στο δοχείο νερού. Αυτό μπορεί να προκαλέσει βλάβη στη συσκευή.

Για να αντικαταστήσετε το φυσιγγίο:

1. Απενεργοποιήστε και αποσυνδέστε το σταθμό σιδερώματος.
2. Αφήστε το σταθμό σιδερώματος να κρυώσει για τουλάχιστον 1 ώρα μέχρι η πλάκα του σιδήρου να είναι κρύα.
3. Αφαιρέστε το δοχείο νερού από την μπροστινή πλευρά της μονάδας.
4. Τραβήξτε το φυσιγγίο κατά των αλάτων κατακόρυφα έξω από το δοχείο νερού. Λάβετε υπόψη σας ότι το φυσιγγίο ενδέχεται να περιέχει νερό κατά την αφαίρεσή του (Εικ. Α).
5. Τοποθετήστε το νέο φυσιγγίο και ωθήστε το με δύναμη προς τα κάτω, μέσα στο δοχείο νερού.
6. Γεμίστε ξανά και τοποθετήστε το δοχείο νερού.
7. Συνδέστε το σταθμό σιδερώματος στην πρίζα
8. Μόλις η συσκευή είναι έτοιμη, χρησιμοποιήστε το κουμπί ατμού μέχρι να δημιουργηθεί ατμός. Αυτό θα προετοιμάσει το σύστημα.

Σημαντικό: Η χρήση της συσκευής χωρίς αλλαγή του φυσιγγίου μπορεί να προκαλέσει μείωση του παραγόμενου ατμού και να προκαλέσει βλάβη στη συσκευή. Μην πραγματοποιείτε ποτέ επαναφορά του συστήματος αφαλάτωσης χωρίς να έχετε αλλάξει το φυσιγγίο. Η εγγύηση δεν καλύπτει ζημιές που προκλήθηκαν στη συσκευή από την παράλειψη της απαιτούμενης αλλαγής του φυσιγγίου κατά των αλάτων.

ΑΝΤΑΛΛΑΚΤΙΚΑ ΦΥΣΙΓΓΙΑ ΚΑΤΑ ΤΩΝ ΑΛΑΤΩΝ

Επικοινωνήστε με τον τοπικό τεχνικό αντιπρόσωπο και δώστε του τον αριθμό μοντέλου, για πληροφορίες σχετικά με την αγορά ανταλλακτικών φυσιγγίων κατά των αλάτων. Δείτε την εσώκλειστη κάρτα εγγύησης για λεπτομέρειες.

ΦΙΛΤΡΟ

Συνιστούμε να αφαιρείτε και να καθαρίζετε το φίλτρο μετά από 6 χρήσεις, ανάλογα με τη σκληρότητα του νερού στην περιοχή σας. Η προειδοποιητική λυχνία/το κουμπί επαναφοράς θα αναβοσβήσει για να σας υπενθυμίσει ότι το φίλτρο χρειάζεται αντικατάσταση.

Για να αφαιρέσετε το φίλτρο:

1. Αποσυνδέστε τη μονάδα και αφήστε την να κρυώσει εντελώς.
2. **⚠️ Αφήστε το σταθμό σιδερώματος να κρυώσει για τουλάχιστον 1 ώρα μέχρι η πλάκα του σιδήρου να είναι κρύα.**
3. Αφαιρέστε το δοχείο νερού από την μπροστινή πλευρά της μονάδας. Το φίλτρο βρίσκεται πίσω από το δοχείο νερού.
4. Στρέψτε το φίλτρο προς τα αριστερά και αφαιρέστε το (Εικ. Β).
5. Ξεπλύνετε το φίλτρο κάτω από τρεχούμενο νερό βρύσης.
6. Επανατοποθετήστε το φίλτρο και σφίξτε το καλά.
7. Επαναφέρετε τη λυχνία υπενθύμισης.

ΑΝΑΚΥΚΛΩΣΗ



Για την αποφυγή προβλημάτων στο περιβάλλον και την υγεία λόγω επιβλαβών ουσιών, οι συσκευές και οι επαναφορτιζόμενες και μη επαναφορτιζόμενες μπαταρίες που επισημαίνονται με κάποιο από αυτά τα σύμβολα, δεν πρέπει να απορρίπτονται με τα κοινά οικιακά απορρίμματα. Να απορρίπτετε πάντα τις ηλεκτρικές και ηλεκτρονικές συσκευές και, όπου χρειάζεται, τις επαναφορτιζόμενες και μη επαναφορτιζόμενες μπαταρίες, σε κατάλληλο, επίσημο σημείο συλλογής/ανακύκλωσης.

A használati utasítást olvassa el és őrizze meg; és adja tovább a készülékkel együtt, ha azt továbbadja. Használat előtt teljes egészében távolítsa el a csomagolást.

FONTOS ÓVINTÉZKEDÉSEK

Kövesse az alábbi alapvető biztonsági óvintézkedéseket:

Az eszközt 8 éves (vagy idősebb) gyermekek és csökkent fizikai, érzékszervi vagy mentális képességekkel rendelkező vagy tapasztalatlan személyek csak felügyelet alatt/mások utasításainak megfelelően és csak akkor használhatják, ha tisztában vannak a használatból eredő kockázatokkal. Gyermekek nem játszhatnak az eszközzel.

A készülék tisztítását és karbantartását gyermekek csak felügyelet alatt és csak akkor végezhetik, ha 8 évesnél idősebbek.

A készüléket gyermekek által el nem érhető helyen használja és tárolja.

A vasalót használja, vagy sarkára fektetve helyezze stabil, vízszintes, hőálló felületre, lehetőleg vasalódeszkára.

Ne hagyja a vasalót őrizetlenül, ha áram alatt van, illetve, ha a vasalódeszkára lett helyezve.

Húzza ki a vasalót feltöltés előtt, tisztítás előtt; és használat után.

Ne használja a készüléket ha leesett, megsérült, meghibásodott, vagy folyik.

Ha a kábel megrongálódott, ki kell cseréltetni a gyártóval, egy szerviz munkatársával vagy egy hasonlóan szakképzett személlyel, hogy elkerülje a veszélyeket.

 **A készülék felülete nagyon felforrósodhat - ne érintse meg.**

 Ne tegye a készüléket folyadékba, ne használja fürdőszobában, víz közelében vagy a szabadban.

- Ne vasaljon olyan ruházatot, amit éppen valaki visel – ez a viselő sérülését okozná.
- A készüléket az utasításokban leírtakon kívül más célra ne használja.
- Ne karcolja meg a vasalótalpat – kerülje a gombokkal, cipzárral, stb. való érintkezését.
- A berendezés túlmelegedés ellen védő biztosítókkal van ellátva, ami túlmelegedés esetén kiég. Ebben az esetben a berendezés nem fog működni, és meg kell javíttatni.

CSAK HÁZTARTÁSI HASZNÁLATRA

RAJZOK

- | | |
|---------------------------|---|
| 1. Hőmérséklet szabályozó | 7. Gőz cső kapocs |
| 2. Gőz gomb | 8. Tároló dugasz |
| 3. Gőz cső | 9. Vízkömentesítő kapszula (a tartályban található) |
| 4. Jel | 10. Ki/Bekapcsoló gomb |
| 5. Termosztát jelzőfény | 11. Figyelmeztető fény / újraindító gomb |
| 6. Tartály | |



AZ ELSŐ HASZNÁLAT ELŐTT

- A vasalóról és a vasalótalpról távolítsa el az összes címkét, matricát és csomagolást.
- Ne ijedjen meg, ha a vasaló kezdetben füstöl egy kicsit, ez meg fog szűnni, amint az elemek elpárolognak.
- A vasalótalp megtisztításához vasaljon át egy használaton kívüli pamut anyagot.

MEGTÖLTÉS

A vasalót használhatja csapvízzel, de ha az ön háztartásában kemény a víz, akkor használjon desztillált vizet (nem kémiaiilag vízkőmentesített vizet).

Ha desztillált vizet vásárol, ellenőrizze, hogy vasalók számára megfelelő-e.

1. Kivevéskor húzza ki a tartályt a gőzállomásból a tartály elülső részén levő fogónál fogva.
2. Töltse fel a tartályt a **max** (maximum) jelig. Ne töltse a **max** (maximum) jelen túl.
3. Helyezze vissza a tartályt az alapba.





ELŐZETES BEÁLLÍTÁSOK

1. Postavite glačalo na vrh baze
2. Helyezze be a dugót a csatlakozó aljzatba.
3. Kapcsolja be a készüléket I pozícióba állítva az on/off gombot.
4. Állítsa a hőmérsékletszabályozást, a jel mellé fordítva a kívánt beállítást. A termosztát jelzőfénye pillogni fog amíg a vasaló talpa el nem éri a szükséges hőmérsékletet. Amikor elérte a szükséges hőmérsékletet, a fény kigyúlva marad.

HŐMÉRSÉKLET BEÁLLÍTÁSI ÚTMUTATÓ

1. Ellenőrizze a textil kezelésre vonatkozó jeleket (.
2. Először azokat az anyagokat vasalja ki, amelyek alacsony hőmérsékletet igényelnek, majd azokat, amelyek közepes hőmérsékletet, végül pedig azokat, amelyek magas hőmérsékleten kell vasalni.
3. Állítsa a hőmérsékletszabályozást, a jel mellé fordítva a kívánt beállítást.

Ha a textil címkéjén lévő utasítások eltérnek az útmutatóban leírtaktól, akkor kövesse a címkén található utasításokat.

címke jelölések	hőmérséklet beállítás
 langyos – nejlon, akril, polieszter	•
 meleg – gyapjú, polieszter keverékek	••
 forró – pamut, vászon	•••/max
 nem vasalható	

Amikor a vasaló talpa eléri a működési hőmérsékletet, a termosztát fénye égve marad.

GŐZÖLŐS VASALÁS

1. Ha gőzölni szeretne, a hőmérsékletet ☞ vagy magasabb hőfokra állítsa.
2. A gőzgombot lenyomva jön a gőzsugár, ha elengedi megáll.

MEGJEGYZÉS: Ha első alkalommal használja a gőzállomást, és megnyomja a gőzölős vasalást indító gombot, várnia kell, mert a gőzállomás a tartályból vizet szivattyúz a készülék előkészítéséhez. Ez teljesen normális, és 23-30 másodpercet vehet igénybe. Ez a tartály újratöltése után is megtörténik.

SZÁRAZ VASALÁS

Úgy tud szárazon vasalni, ha nem nyomja le a gőz gombot, de ha biztosítani akrra, hogy még véletlenül se tudja lenyomni, akkor vasalás előtt őrítse ki a tartályt. Először végezze el a száraz vasalást, majd kapcsolja ki a vasalót, töltsen meg a tartályt és kezdje el a gőzölős vasalást.

FÜGGŐLEGES VASALÁS

Távolítsa el a ráncokat/redőket a lógó ruhákról, függönyökről, és a bútornyagokról.

- Ellenőrizze, hogy az anyag megfelelő szellőzése biztosított-e, mert ellenkező esetben a nedvesség összegyűlhet, ami penészt okozhat.
 - Bizonyosodjon meg róla, hogy az anyag mögött semmi olyasmi nincs, amit a gőz tönkretenne.
 - Ellenőrizze, hogy a zsebek, hajtókák és mandzsetták üresek-e.
1. A hőmérséklet szabályozót állítsa **max** állásba
 2. Emelje fel a vasalót az anyagról.

Kisebb területekre a gőzgomb használatát javasoljuk, könnyebbé teszi a vasalást.

HASZNÁLAT UTÁN

1. Tegye a vasalót az alap tetejére és kapcsolja be a hőmérséklet-szabályozást a • pozícióba.
2. Kapcsolja ki az készüléket **O**-ra állítva a ki/be kapcsolót és húzza ki a hálózati csatlakozót.
3. Ūrítse ki a tartályt.
4. Tisztítás, mozgatás vagy tárolás előtt hagyja teljesen lehűlni a vasalót.
5. A gőzcső felcsévéelhető, csévéelés után a kapocsba kell rögzíteni.
6. Csévéelje fel a tápkábelt az óramutató járásával ellentétesen a gép alapjára, és utána nyomja be a csatlakozót a tároló dugaszba (C ábra).
7. A víztartályt ki kell üríteni, ha a gőzállomást függőleges helyzetben tárolja.

ÁPOLÁS ÉS KARBANTARTÁS

1. Vegye ki a hálózati csatlakozót és hagyja teljesen lehűlni.
2. Tisztítsa meg a külső felületeket egy nedves ronggyal.
3. A vasalótalpon lévő foltokat távolítsa el egy kevés ecettel.
4. Ne karcolja meg a vasalótalpat

VÍZKÖMENTESÍTŐ PATRON

A készülék élettartamának növelése és a vízkőlerakódások megelőzése érdekében az ön gőzállomása el van látva egy vízlágyító patronnal. A vízlágyító patron élettartama a használat gyakoriságától és az Ön régiójában levő víz keménységi fokától. Egy olyan régióban, amelyben lág a víz ez körülbelül 100 használatot jelent. A figyelmeztető fény/újraindító gomb pillogni kezd, amikor a készüléke emlékezteti, hogy a patron cserélni szorul. Ne tegyen semmilyen vízlágyító szert (ecetet sem) a készülékbe. Ez tönkretelheti a készülékét.

A patron cseréje:

1. Kapcsolja ki a gőzállomást és húzza ki a tápkábelt.
2. Hagyja lehűlni a gőzállomást legalább egy órán keresztül, amíg a hideg lesz a vasalótalpa.
3. Vegye ki a víztartályt a gőzállomás elülső részéből.
4. Húzza ki függőlegesen a vízkömentesítő patron a víztartályból. Vegye figyelembe, hogy a patronban víz is lehet kivételkor. ('A' rajz)
5. Tegyen bele egy új patron és nyomja le határozottan a víztartályba.
6. Töltsen meg újra és tegye vissza a helyére a víztartályt.
7. Csatlakoztassa a gőzállomást hálózathoz



- Amikor a gőzállomás kész lesz, húzza meg a gőzgombot, amíg elkezdi jönni a gőz. Ez újraindítja a rendszer számlálóját.

Figyelem: Ha a gőzállomást vízlágyító patron nélkül használja, ez csökkenteni fogja a fejlesztett gőz mennyiségét és rongálja a készüléket. Soha ne állítsa vissza a vízlágyító számlálóját a patron cseréje nélkül. A garancia nem érvényes a nem megfelelően cserélt patron által okozott meghibásodás esetében.

CSERE VÍZKŐMENTESÍTŐ PATRONOK

A vízkőmentesítő cserepatronok és a csere szűrők beszerzésével kapcsolatos információkért keressen fel egy helyi szervizpontot, megadva a készülék modell számát. Részletekért nézze a csomagban foglalt garanciakártyát.

SZŰRŐ

Az ön régiójában levő víz keménysége szerint javasolt a szűrő kivétele és tisztítása minden 6.-ik használatkor. A figyelmeztető fény/újraindító gomb pislogni fog, hogy emléktettesse a szűrő cseréjének szükségességére.

A szűrő kivétele:

- Vegye ki a hálózati csatlakozót és hagyja teljesen lehűlni.
-  **Hagyja lehűlni a gőzállomást legalább egy órán keresztül, amíg a hideg lesz a vasalótalpa.**
- Vegye ki a tartályt a készülék elülső részéből. A szűrő a tartály mögött van.
- Csavarja a szűrőt az óramutató járásával ellentétesen és vegye ki (B ábra).
- Öblítse le a szűrőt egy csap alatt.
- Helyezze vissza és szorítsa meg erősen.
- Állítsa vissza az emlékeztető fényt.

ÚJRAHASZNOSÍTÁS



Az alábbi jelölések valamelyikével ellátott készülékekben, valamint újratölthető és nem újratölthető akkumulátorokban jelen lévő veszélyes anyagok jelentette környezeti és egészségi kockázatok elkerülése érdekében ezeket tilos a háztartási hulladékkal együtt megsemmisíteni. Az elektromos és elektronikus termékeket, és, ha vannak, az újratölthető és nem újratölthető akkumulátorokat mindig a megfelelő hivatalos hulladék-újrahasznosító/begyűjtő központba kell vinni.

Talimatları okuyun, güvenli bir yerde saklayın, cihazın el değiştirmesi halinde cihazla birlikte aktarın. Kullanmadan önce cihazın tüm ambalajını çıkarın.

ÖNEMLİ GÜVENLİK KURALLARI

Aşağıdakiler dahil, tüm temel güvenlik önlemlerini izleyin:

Bu cihaz, 8 yaş ve üzeri çocuklar ve yetersiz fiziksel, duyuşsal veya zihinsel kapasitelere sahip veya deneyim ve bilgisi bulunmayan kişiler tarafından, sadece denetim/talimat altında olmaları ve ierilen tehlikeleri anlamaları kaydıyla kullanılabilir.

ocuklar cihazla oyun oynamamalıdır.

Temizlik ve kullanıcı bakımı işlemleri, 8 yaşın üzerinde ve denetim altında olmadıkları taktirde, ocuklar tarafından gerçekleştirilmemelidir.

Cihazı, ocukların erişemeyeceği konumlarda kullanın ve saklayın.

Ütüyü sağlam, düz ve ısıya dayanıklı bir yüzey, tercihen bir ütü masası üzerinde kullanın veya arka desteği üzerinde dikey konuma getirin.

Ütüyü prize takılı durumda veya ütü masası üzerinde gözetimsiz bırakmayın.

Ütüye su doldurmadan veya ütüyü temizlemeden önce ve ütüyü kullandıktan sonra fişini prizden ekin.

Yere düştüyse, hasarlıysa, hatalı çalışıyor veya sızıntı yapıyorsa, cihazı çalıştırmayın.

Hasarlı elektrik kabloları, güvenlik açısından sadece üretici, üreticinin yetkili servisleri veya benzer niteliklere sahip kişiler tarafından değiştirilmelidir.

 Cihazın yüzeyleri ısınacaktır – dokunmayın.

-  Cihazı sıvıya daldırmayın; banyoda, su yakınında veya dış mekanlarda kullanmayın.
- Giysileri, insanların üzerindeyken ütülemeyin, giyen kişiyi yaralayabilirsiniz.
- Cihazı, bu talimatlarda belirtilenler dışında bir amaçla kullanmayın.
- Ütü tabanını izmeyin; giysilerdeki düğme, fermuar, vb. metal kısımlara dikkat edin.
- Cihaz, aşırı ısındığında patlayabilen koruyucu bir termal sigortaya sahiptir. Bu durumda, cihaz çalışmayı durduracaktır ve onarılması için servise götürülmelidir.

SADECE EV İİ KULLANIM

IZIMLER

1. Isı kumandası
2. Buhar düğmesi
3. Buhar borusu
4. İşaret
5. Termostat lambası
6. Hazne
7. Buhar borusu klipsi
8. Kablo saklama yuvası
9. Kire önleyici kartuş (hazne içinde)
10. Açık/Kapalı (On/Off) düğmesi
11. Uyarı lambası/sıfırlama düğmesi

İLK KULLANIMDAN ÖNCE

- Ütüde ve tabanında bulunan tüm etiket, çıkartma veya ambalajı çıkarın.
- Ütünün başlangıçta bir miktar duman çıkarması normaldir, endişelenmeyin. Isınma devreleri kullanılmaya devam edildiğinde, bu durum sona erecektir.
- Ütünün tabanını temizlemek için eski bir pamuklu kumaş parçasını ütüleyin.

DOLDURMA

Ütü musluk suyuyla kullanılabilir, ancak suların kireçli olduğu bir bölgede yaşıyorsanız, kireci kimyasal yöntemlerle arındırılmamış saf su kullanmalısınız.

Damıtık su satın alıyorsanız, ütüler için uygun olup olmadığını kontrol edin.

1. Hazneyi buhar istasyonunun gövdesinden haznenin ön kısmındaki kulpla çekerek çıkarın.
2. Hazneyi **max** işaretine kadar doldurun. **max** işaretini geçmemeye dikkat edin.
3. Hazneyi tekrar taban ünitesine takın.





ÖN AYARLAR

1. Ütüyü taban ünitesinin üzerine yerleştirin
2. Fişi prize takın.
3. Açık/Kapalı düğmesini I konumuna getirerek üniteyi açın.
4. Isı kumandasını döndürerek, istediğiniz ayarı belirten işaretin yanına getirin. Termostat lambası, ütü istenilen ayara ulaşıncaya dek yanıp sönecektir. İstenilen sıcaklığa ulaşıldığında lamba sürekli yanmaya başlayacaktır.

ISI AYAR KILAVUZU

1. Tekstil bakım sembollerini kontrol edin (🧺🧺🧺🧺).
2. Ütülemeye ilk olarak düşük ısı gerektiren kumaşlarla başlayın, sonra orta ısı gerektiren kumaşlarla devam edin ve son olarak yüksek ısı gerektiren kumaşlarla tamamlayın.
3. Isı kumandasını döndürerek, istediğiniz ayarı belirten işaretin yanına getirin.

Kumaş etiketinin üzerinde yer alan talimatlar, bu kılavuzda yer alanlardan farklıysa, etiket üzerindeki talimatları dikkate alın.

etiket işaretleri	ısı ayarı
 soğuk – naylon, akrilikler, polyester	•
 ılık – yün, polyester karışımları	••
 sıcak – pamuk, keten	•••/max
 ütülemeyin	

Ütü tabanı çalıştırma sıcaklığına ulaştığında, termostat lambası sürekli yanacaktır.

BUHARLI ÜTÜLEME

1. Buhar kullanmayı istiyorsanız, ısı ayarı ☁ veya üzeri olmalıdır.
2. Buhar üretmek için buhar düğmesine bastırın, durdurmak için düğmeyi serbest bırakın.

NOT: Buhar istasyonunuzu ilk kez başlattığınızda ve buharlı ütüleme düğmesine bastığınızda, buhar istasyonunuz sistemi suyla doldurarak kullanıma hazırlamak için hazneden su pompalayacağından bir gecikme yaşanacaktır. Bu normaldir ve 20-30 saniye sürebilir. Bu durum hazneyi yeniden doldurduğunuzda da meydana gelecektir.

KURU ÜTÜLEME

Buhar düğmesine basmayarak kuru ütüleme de yapabilirsiniz, ancak düğmeye kazara basmayacağınızdan emin olmak istiyorsanız, ütüleme işleminizi boş bir hazne ile yapmalısınız. Önce kuru ütülerinizi tamamlayın, ardından cihazı kapatın, hazneyi suyla doldurun ve buharlı ütünüze başlayın.

DİKEY BUHAR VERME

Aşkıdaki giysilerde, asılı perdelerde ve döşemelik kumaşlarda olan kırışıklıkları giderir.

- Kumaşın arkasında yeterli havalandırma olup olmadığını kontrol edin, aksi takdirde nem birikerek küflenmeye yol açabilir.
 - Kumaşın arkasında buhardan zarar görebilecek herhangi bir şey olmamasına dikkat edin.
 - Ceplerin, duble paçaların ve manşetlerin içinde herhangi bir cisim olup olmamasına dikkat edin.
1. Isı kumandasını **max** simgesine ayarlayın.
 2. Ütüyü kumaşın üzerinden kaldırın.

Daha iyi kontrol sağlayacağından, küçük alanlarda buhar üretmek için buhar düğmesinin kullanılmasını öneririz.

KULLANDIKTAN SONRA

1. Ütüyü taban ünitesinin üzerine yerleştirin ve ısı kumandasını döndürerek • işaretine getirin
2. Açık/Kapalı düğmesini **O** konumuna getirerek cihazı kapatın.
3. Hazneyi boşaltın.
4. Ütüyü temizlemeden, taşımadan ya da depolamadan önce tamamen soğumasını bekleyin.
5. Buhar borusu kıvrılabilir ve hortum klipsine yerleştirilebilir.
6. Ana kabloyu buhar istasyonunun etrafına saatin aksi yönünde dolayın ve sonra, fişi depolama yuvasına yerleştirin (Şekil C).
7. Buhar istasyonunuzu dikey konumda saklamadan önce, su haznesini boşaltmalısınız.

TEMİZLİK VE BAKIM

1. Ünitenin fişini elektrik prizinden çekin ve tamamen soğumasını bekleyin.
2. Cihazın dış yüzeyini nemli bir bezle silin.
3. Ütünün tabanındaki lekeleri, az miktarda sirke ile giderin.
4. Ütü tabanını çizmeyin;

KİREÇ ÖNLEYİCİ KARTUŞ

Cihazın hizmet ömrünü uzatmak ve kireç birikintisinin yol açacağı sorunları önlemek için, buhar istasyonunuza kireç önleyici bir kartuş takılmıştır. Kireç önleyici kartuşun hizmet ömrü, kullanım sıklığına ve bölgenizdeki suyun sertliğine bağlıdır. Suyun yumuşak olduğu bir alanda bu yaklaşık 100 kullanım olmalıdır. Uyarı lambası/sıfırlama düğmesi size kartuşun değiştirilmesi gerektiğini hatırlatmak için yanıp sönecektir. Hazneye (sirke dahil) herhangi bir kireç giderme ürünü koymayın. Bu, cihazda hasara neden olabilir.

Kartuşu değiştirmek için:

1. Buhar istasyonunuzu kapatın ve fişini elektrik prizinden çekin.
2. Buhar istasyonunuzun, taban soğuk oluncaya dek en az 1 saat soğumasını bekleyin.
3. Su tankını ünitenin ön kısmından çıkarın.
4. Kireç önleyici kartuşu su tankından dikey şekilde çekerek çıkarın. Kartuşu çıkarırken içinde su olabileceğini unutmayın (Şekil A).
5. Yeni kartuşu takın ve su tankının içine doğru sıkıca itin.
6. Su tankını yeniden doldurun ve tekrar yerine takın.
7. Buhar istasyonunuzun fişini elektrik prizine takın .



8. Cihaz hazır olduğunda buhar tetiğini buhar üretilinceye dek çekin. Bu işlem sistemi suyla doldurarak kullanıma hazırlayacaktır.

Önemli: Cihazı kartuşunu değiştirmeden kullanmak, üretilen buhar hacminde bir azalmaya ve cihazda hasara neden olabilir. Kireç önleyici sistemi, kartuşu değiştirmeden asla sıfırlamayın. Cihazda kireç önleyici kartuşu gerektiğinde değiştirmeme nedeniyle oluşan hasarlar garanti kapsamında olmayacaktır.

KİREÇ ÖNLEYİCİ KARTUŞU DEĞİŞTİRME

Yedek kireç önleyici kartuşları satın alma yollarına ilişkin bilgi almak için, model numarasıyla birlikte bölgenizdeki yetkili servisle iletişim kurun. Ayrıntılı bilgi için ekte verilen garanti belgesini inceleyin.

FİLTRE

Filtreyi bölgenizdeki suyun sertliğine bağlı olarak her 6 kullanımda bir çıkarmanızı ve temizlemenizi tavsiye ederiz. Filtreyi çıkarmak için: Uyarı lambası/sıfırlama düğmesi, size filtrenin temizlenmesi gerektiğini hatırlatmak için yanıp sönecektir.

Filtreyi çıkarmak için

1. Ünitenin fişini elektrik prizinden çekin ve tamamen soğumasını bekleyin.
2. **⚠️ Buhar istasyonunuzun, taban soğuk oluncaya dek en az 1 saat soğumasını bekleyin.**
3. Hazneyi ünitenin ön kısmından çıkarın. Filtre, haznenin arkasında yer almaktadır.
4. Filtreyi saatin aksi yönünde çevirin ve çıkarın (Şekil B).
5. Filtreyi akan musluk suyunda durulayın.
6. Filtreyi tekrar yerine takın ve iyice sıkarak sabitleyin.
7. İkaz lambasını sıfırlayın.

GERİ DÖNÜŞÜM

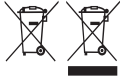

Tehlikeli maddelerin yol açacağı çevre ve sağlık sorunlarını önlemek için, şu sembollerden biri ile işaretlenmiş cihazlar ve şarj edilebilir ve tek kullanımlık piller genel evsel atıklarla birlikte çöpe atılmamalıdır. Elektrikli ve elektronik ürünleri ve ilgili olabilecek şarj edilebilir ve tek kullanımlık pilleri her zaman resmi, uygun bir geri dönüşüm/toplama noktasına bırakın.

Bakanlıkça tespit ve ilan edilen kullanım ömrü 7 yıldır

Taşıma ve nakliye sırasında dikkat edilecek hususlar :

Ürünü düşürmeyiniz

Darbelere maruz kalmamasını sağlayınız

Cihazı nakliye sırasında orijinal ambalajında taşıyınız.

Citiți instrucțiunile, păstrați-le într-un loc sigur; dacă dați aparatul altcuiva, nu uitați să dați și instrucțiunile. Îndepărtați toate ambalajele înainte de folosire.

PREVEDERI IMPORTANTE DE SIGURANȚĂ

Respectați măsurile de siguranță de bază, inclusiv:

Aparatul poate fi folosit de copii în vârstă de 8 ani sau mai mari și de către persoane cu capacități fizice, senzoriale sau mentale reduse sau lipsă de experiență și cunoștințe dacă sunt supravegheați/instruiți și înțeleg pericolele la care se supun.

Copiii nu trebuie să se joace cu aparatul.

Curățarea și utilizarea de către utilizator nu trebuie efectuate de copii decât dacă aceștia au peste 8 ani și sunt supravegheați.

Nu folosiți lângă și nu depozitați aparatul la îndemâna copiilor.

Folosiți fierul sau montați-l pe suportul său, pe o suprafață stabilă, nivelată, termorezistentă, de preferat pe placa de călcat.

Nu lăsați fierul de călcat nesupravegheat cât timp este în priză sau cât timp este pe placa de călcat.

Înainte de a-l umple, curăța și după utilizare, scoateți fierul de călcat din priză.

Nu utilizați aparatul dacă l-ați scăpat pe jos sau este deteriorat, sau dacă nu funcționează corect sau are scurgeri.

În cazul în care cablul este deteriorat, trebuie înlocuit de către fabricant, agentul de service sau orice altă persoană calificată, pentru a evita accidentele.

 **Suprafețele aparatului se vor încălzi – nu atingeți.**

-  Nu puneți aparatul în lichid, nu îl folosiți în baie, lângă apă sau afară.
- Nu călcați hainele în timp ce sunt purtate - purtătorul lor va fi rănit.
- Nu folosiți aparatul în niciun alt scop decât cel descris în aceste instrucțiuni.
- Nu zgâriați talpa - evitați nasturii, fermoarele etc.
- Aparatul este prevăzut cu o siguranță termică, ce va sări în cazul supraîncălzirii. Dacă se întâmplă asta, aparatul nu va mai funcționa și va trebui returnat pentru a fi reparat.

EXCLUSIV PENTRU UZ CASNIC

SCHIȚE

- | | |
|------------------------|--|
| 1. Control temperatură | 7. Furtun de abur |
| 2. Buton pentru abur | 8. Priză de stocare |
| 3. Furtun de abur | 9. Filtru anticalcar (în rezervor) |
| 4. Semn | 10. Buton pornire/oprire |
| 5. Bec termostat | 11. Lumină de avertizare / buton de resetare |
| 6. Rezervor | |



ÎNAINTE DE PRIMA UTILIZARE

- Îndepărtați toate etichetele, autocolantele sau ambalajele de pe fierul de călcat și de pe talpa sa.
- Nu vă faceți griji dacă la început fierul de călcat scoate puțin fum; acesta va dispărea odată ce elementele se încălzesc.
- Pentru a curăța talpa, călcați o cârpă veche din bumbac.

UMPLERE

Fierul de călcat poate fi folosit cu apă de la robinet, însă dacă locuiți într-o zonă cu apă dură, trebuie să folosiți apă distilată (apă nedetartrată chimic).





Atunci când cumpărați apă distilată, asigurați-vă că este specificată utilizarea pentru fierul de călcat.

1. Scoateți rezervorul din partea frontală a stației de călcat cu aburi trăgând acesta afară de mânerul din față al rezervorului.
2. Umplăți rezervorul până la semnul **max**. Nu umpleți peste nivelul **max**.
3. Puneți înapoi rezervorul în soclul stației de aburi.





SETĂRI PRELIMINARE

1. Puneți fierul de călcat pe soclul stației.
2. Băgați întrerupătorul în priză.
3. Porniți aparatul punând butonul de pornire/oprire pe poziția **I**.
4. Rotiți discul de control temperatură la setarea pe care doriți. Lumina termostatului se va ilumina intermitent până când fierul ajunge la temperatura dorită. Odată ce atinge temperatura dorită, lumina rămâne aprinsă.

GHID PENTRU SETAREA TEMPERATURII

1. Consultați simbolurile de manevrare a materialelor (    ).
2. Călcați mai întâi materialele care necesită temperaturi mai joase, apoi pe cele ce necesită temperaturi medii, și terminați cu cele ce necesită temperaturi înalte.
3. Rotiți discul de control temperatură la setarea pe care o doriți.

Dacă instrucțiunile de pe eticheta materialului diferă de cele din acest ghid, urmați instrucțiunile de pe etichetă.

specificații etichetă	setare temperatură
 rece – nailon, fibre acrilice, poliester	•
 cald – lână, amestecuri din poliester	••
 fierbinte – bumbac, lenjerie	•••/max
 a nu se călca	

Odată ce fierul de călcat atinge temperatura dorită, lumina rămâne aprinsă.

CĂLCAREA CU ABURI

1. Dacă intenționați să folosiți aburii, temperatura trebuie setată pe  sau o valoare mai mare.
2. Pentru a folosi jetul de aburi apăsați butonul pentru aburi, pentru a stopa eliberați acesta.

NOTĂ: Atunci când porniți pentru prima oară stația de călcat cu aburi și acționați butonul pentru călcarea cu aburi veți observa o întârziere, deoarece stația de călcat cu aburi pompează apa din rezervor pentru a alimenta sistemul. Acest lucru este normal și poate dura 20-30 de secunde. Același fenomen are loc și după reumplerea rezervorului.

CĂLCARE USCATĂ

Puteți călca uscat doar apăsând butonul pentru abur, însă dacă doriți să vă asigurați că nu îl apăsați accidental, vă sfătuim să călcați cu rezervorul gol. Prima oară călcați uscat, apoi opriți fierul, umpleți rezervorul și călcați cu abur.

CĂLCAREA VERTICALĂ CU ABURI

Neteziti cutele hainelor aflate pe umeras, perdelelor suspendate și materialelor de pe mobilă.

- Asigurați-vă că există suficientă ventilație în spatele materialului; în caz contrar, se poate umezi, cauzând mușgai
 - Verificați ca în spatele materialului să nu fie nimic care ar putea să fie deteriorat de aburi.
 - Verificați dacă buzunarele și manșetele sunt goale.
1. Setează temperatura la **max**.
 2. Ridicați fierul de pe material.

Recomandăm folosirea butonului pentru aburi pentru câteva jeturi de aburi pe arii mici, acesta vă dă un control mai bun.

DUPĂ UTILIZARE

1. Puneți fierul pe baza aparatului și rotiți discul de control temperatură la ●.
2. Puneți butonul de pornire/oprire pe poziția **O** și scoateți aparatul din priză.
3. Goliți rezervorul.
4. Lăsați fierul să se răcească complet înainte de a curăța, mișca sau a depozita acesta.
5. Furtunul de aburi poate fi înfășurat și fixat în clema pentru furtun.
6. Înfășurați cablul de alimentare în jurul stației de călcat cu aburi împotriva direcției acelor ceasului și puneți conectorul în priza de stocare (Figura C).
7. Atunci când depozitați stația de călcat cu aburi în poziție verticală, rezervorul de apă trebuie golit.

ÎNGRIJIRE ȘI ÎNTREȚINERE

1. Scoateți aparatul din priză și lăsați să se răcească complet.
2. Ștergeți suprafețele exterioare cu o cârpă umedă.
3. Îndepărtați petele de pe talpă cu puțin oțet.
4. Nu zgâriați talpa.

CARTUȘ PENTRU DEDURIZARE

Pentru extinderea duratei de viață a aparatului dvs. și pentru a preveni problemele cauzate de depunerile de calcar, stația de călcare cu aburi a dvs. este prevăzută cu un cartuș de dedurizare a apei. Durata de viață a acestui cartuș depinde de frecvența folosirii și de duritatea apei în regiunea dvs. Într-o regiune care are apă cu duritate scăzută acesta înseamnă aproximativ 100 de cicluri de utilizare. Când cartușul trebuie schimbat, va începe să pâlpâie lumina de avertizare / butonul de resetare. Nu puneți nici un fel de substanțe de dedurizare în rezervor (nici oțet) în rezervor. Aceasta poate avaria stația de călcat.

Pentru înlocuirea cartușului:

1. Opriți aparatul și scoateți-l din priză.
2. Lăsați stația de călcat cu aburi să se răcească pentru cel puțin o oră, până când fierul se răcește.
3. Scoateți rezervorul din partea de față a aparatului.
4. Trageți afară în sus cartușul anticalcar din rezervorul de apă. Notați că cartușul poate să aibă apă în el când este îndepărtat (Figura A).
5. Montați cartușul nou și apăsați jos ferm în rezervorul de apă.
6. Umpleți din nou și montați din nou rezervorul de apă.
7. Conectați stația de abur cu rețeaua electrică



- Odată ce stația de călcat este gata, trageți butonul de aburi până când începe să genereze aburi. Acesta va reseta contorul sistemului.

Important: Folosind aparatul fără schimbarea cartușului poate cauza o reducere a cantității de aburi și poate avaria aparatul. Nu resetați sistemul anticalcar niciodată fără a schimba cartușul anticalcar. Garanția nu acoperă defecțiunile cauzate aparatului de înlocuirea cartușului anticalcar.

ÎNLOCUIREA CARTUȘURILOR ANTICALCAR

Pentru informații referitoare la cumpărarea cartușurilor de dedurizare, contactați punctul de service local al dvs. menționând lui și numărul modelului stației de călcare cu aburi.

FILTRU

Recomandăm să scoateți și să schimbați filtrul la fiecare a 6-a folosire a aparatului, în funcție de gradul de duritate a apei. Lumina de avertizare/butonul de resetare va clipi pentru a vă semnala că filtrul trebuie curățat.

Pentru a schimba filtrul:

- Scoateți aparatul din priză și lăsați să se răcească complet.
-  **Lăsați stația de călcat cu aburi să se răcească pentru cel puțin o oră, până când fierul se răcește.**
- Scoateți rezervorul din partea de față a aparatului. Filtrul se găsește în spatele rezervorului.
- Rotiți filtrul împotriva acelor ceasornicului și scoateți acesta (Figura B).
- Clătiți filtrul sub un robinet.
- Remontați filtrul și strângeți cu fermitate.
- Resetați lumina de avertizare.

RECICLAREA



Pentru a evita problemele de mediu și de sănătate cauzate de substanțele periculoase, aparatele și bateriile reîncărcabile și cele obișnuite marcate cu unul dintre aceste simboluri, nu trebuie eliminate împreună cu deșeurile municipale nesortate. Eliminați întotdeauna produsele electrice și electronice și, după caz, bateriile reîncărcabile și cele obișnuite, la un punct de reciclare/colectare corespunzător.

Прочетете инструкциите, запазете ги и ги предавайте, ако предавате и уреда.
Отстранете всички опаковки преди употреба.

ВАЖНИ ПРЕДПАЗНИ МЕРКИ

Следвайте основните мерки за безопасност, включително:

Този уред може да се използва от деца над 8-годишна възраст, както и от хора с ограничени физически, сетивни или умствени способности, или липса на опит и познания, ако са наглеждани/инструктирани и разбират опасностите.

С уреда не трябва да играят деца.

Почистването и поддръжката не трябва да се извършват от деца, освен ако те не са над 8-годишна възраст и някой ги наглежда.

Използвайте и съхранявайте уреда далеч от достъп на под 8 години.

Използвайте ютията или я поставяйте на петата ѝ върху стабилни, равни, топлоустойчиви повърхности, за предпочитане на дъска за гладене.

Не оставяйте ютията без надзор, докато е включена в захранването или докато е изправена върху дъската.

Изключвайте ютията от захранването преди да я пълните, почиствате и след употреба.

Не използвайте уреда, ако бъде изпуснат или повреден, или ако има неизправности или течове.

Ако кабелът е повреден, той трябва да се подмени от производителя, негов представител за сервизно обслужване или друго квалифицирано за тази цел лице, за да се избегне всякакъв риск.

 Повърхностите на уреда се нагорещават по време на употреба – не ги докосвайте.

 Не поставяйте уреда в течност, не го използвайте в баня, в близост до вода или на открито.

- Не гладете дрехи, докато са облечени – ще нараните лицето, което ги носи.
- Не използвайте уреда за други цели, освен тези, описани в настоящите инструкции.
- Не драскайте плочата – избягвайте копчета, ципове и др.
- Уредът има термopредпазител, който ще изгори, ако той прегрее. Ако това се случи, уредът ще престане да работи и трябва да бъде върнат за ремонт.

САМО ЗА ДОМАШНА УПОТРЕБА



ИЛЮСТРАЦИИ

1. Лампичка
2. Бутон за пара
3. Тръба за пара
4. Маркировка
5. Лампичка на термостата
6. Резервоар
7. Скоба на тръбата за пара
8. Място за съхранение на кабела
9. Пълнител против котлен камък (в резервоара)
10. Бутон за вкл./изкл.
11. Бутон за предупредителната лампичка/ нулиране

ПРЕДИ ПЪРВОНАЧАЛНО ИЗПОЛЗВАНЕ

- Отстранете всички етикети, стикери или опаковки от ютията и плочата.
- Не се притеснявайте, ако в началото ютията пуши малко, това ще спре, когато елементът се вулканизира
- Изгледете старо парче памучен плат, за да почистите плочата.

ПЪЛНЕНЕ

Ютията може да се използва с чешмяна вода, но ако живеете в район с твърда вода, трябва да използвате дестилирана вода (не химически пречистена вода).

Ако купувате резервоара, проверете дали е маркирана като подходяща за ютии.

1. Извадете резервоара, като го издърпате от корпуса на парната станция с помощта на дръжката в предната част на резервоара.
2. Напълнете резервоара до маркировката **max** (макс.). Не надвишавайте маркировката **max** (макс.).
3. Поставете резервоара обратно в основния уред





ПРЕДВАРИТЕЛНИ НАСТРОЙКИ

1. Поставете ютията върху основния уред.
2. Включете щепсела в захранващия контакт (включете контакта, ако се включва с бутон).
3. Включете уреда, като настроите бутона за вкл./изкл. на I.
4. Завъртете регулатора на температурата, за да поставите желаната настройка до маркировката. Лампичката на термостата започва да мига, докато ютията достигне желаната температура. След достигане на температурата лампичката остава светната.

УКАЗАНИЯ ЗА НАСТРОЙКА НА ТЕМПЕРАТУРАТА

1. Проверете за символи за грижа за текстила ().
2. Първо гладете тъканите, които се нуждаят от ниска температура, след което тези със средна температура, и завършете с онези, които се нуждаят от висока температура.
3. Завъртете регулатора на температурата, за да поставите желаната настройка до маркировката.

Ако инструкциите на етикета на тъканта се различават от тези указания, следвайте инструкциите на етикета.

маркировка на етикет	настройка на температура
 хладно – найлон, акрил, полиестер	•
 топло – вълна, полиестерни смеси	••
 горещо – памук, лен	•••/max
 не гладете	

Когато плочата достигне работна температура, лампичката на термостата светва за постоянно.

ГЛАДЕНЕ С ПАРА

1. Ако смятате да използвате пара, настройката за температура трябва да бъде ☞ или по-висока.
2. Натиснете бутона за пара, за да се генерира пара и го освободете, за да спрете парата.

ЗАБЕЛЕЖКА: Когато включите парната станция за първи път и натиснете спусъка за гладене с пара, ще има забавяне, докато парната станция изпомпва вода от резервоара, за да върне системата към нормална употреба. Това е нормално и е възможно да отнеме 20-30 секунди. Същото се случва и след пълнене на резервоара.

СУХО ГЛАДЕНЕ

Можете да сушите сухо просто като не натискате бутона за парата, но ако искате да сте сигурни, че няма да го натиснете по невнимание, трябва да гладите с празен резервоар. Първо извършете сухото гладене, след това изключете ютията, напълнете резервоара и продължете с гладенето с пара.

ВЕРТИКАЛНА ПАРА

Отстранявайте гънки от окачени дрехи, висящи завеси и тапицерия на мебели.

- Проверете дали има адекватна вентилация зад плата, в противен случай може да се натрупа влага, която да причини плесен.
 - Проверете да няма нищо зад плата, което да бъде повредено от парата.
 - Проверете дали джобовете, маншетите и ръкавелите са празни.
1. Настройте контрола на температурата на **max**.
 2. Дръжте ютията близо до плата, (но без да го докосвате).

Препоръчваме ви при по-малки области да използвате бутона за пара, тъй като по този начин ще имате повече контрол.

СЛЕД УПОТРЕБА

1. Поставете ютията върху основния уред и завъртете регулатора на температурата на ●.
 2. Настройте бутона за вкл./изкл. на **0** и изключете основния уред от захранването.
 3. Изпразнете резервоара.
 4. Оставете ютията да изстине напълно, преди да я почиствате, местите или приборите за съхранение.
 5. Тръбата за пара може да бъде навита и поставена в скобата за маркуч.
 6. Навийте захранващия кабел около парната станция обратно на часовниковата стрелка, след което включете щепсела в гнездото (Фиг. С).
 7. При прибиране на парната станция във вертикално положение резервоарът трябва да е празен.
-

ГРИЖИ И ПОДДРЪЖКА

1. Изключете уреда от захранването и го оставете да изстине напълно.
 2. Почистете външните повърхности с влажна кърпа.
Отстранявайте петната от плочата с малко оцет.
 3. Не драскайте плочата.
-

ПЪЛНИТЕЛ ПРОТИВ КОТЛЕН КАМЪК

С цел увеличаване на живота на уреда и за предотвратяване на проблеми, свързани с котления камък, вашата парна станция е оборудвана с пълнител против котлен камък. Животът на пълнителя против котлен камък зависи от честотата на употреба и твърдостта на водата във вашия район. В райони с мека вода, пълнителят може да се използва около 100 пъти. Бутонът за предупредителната лампичка/нулиране ще започне да мига, за да ви напомни, че пълнителят има нужда от смяна.



Не поставяйте продукти за отстраняване на котлен камък (включително оцет) в резервоара. Това може да доведе до повреда на уреда.

1. Изключете парната станция и извадете щепсела от контакта.
2. Оставете парната станция да се охлади поне 1 час, докато плочата изстине.
3. Извадете резервоара за вода от предната част на уреда.
4. Извадете пълнителя против котлен камък от резервоара, като го издърпате във вертикална посока. При изваждането имайте предвид, че в пълнителя може да има вода (Фиг. А).
5. Поставете новия пълнител и го натиснете силно към водния резервоар.
6. Напълнете резервоара и го поставете обратно.
7. Включете захранването на парната станция.
8. Когато уредът е в готовност, натиснете спусъка за пара, докато започне да излиза пара. Това ще върне системата към нормална употреба.

Важно: Ако използвате уреда, без да извършвате подмяна на пълнителя, това може да доведе до намаляване на количеството генерирана пара и повреда на уреда. Не нулирайте системата против котлен камък, преди да сте сменили пълнителя. Гаранцията не покрива повреди на уреда, възникнали в резултат на това, че не сте подменили пълнителя при необходимост.

ПОДМЯНА НА ПЪЛНИТЕЛИ ПРОТИВ КОТЛЕН КАМЪК

Свържете се с вашия местен представител за сервизно обслужване и представете номера на модела, за да получите информация относно закупуване на резервни пълнители против котлен камък. За подробности вижте приложената гаранционна карта.

ФИЛТЪР

Препоръчваме ви отстраняване и почистване на филтъра на всеки 6 употреби, в зависимост от твърдостта на водата във вашия район. Бутонът за предупредителната лампичка/нулиране започва да мига, за да Ви напомни, че филтърът има нужда от почистване.

Изваждане на филтъра:

1. Изключете уреда от захранването и го оставете да изстине напълно.
2. **⚠ Оставете парната станция да се охлади поне 1 час, докато плочата изстине.**
3. Отстранете резервоара от предната част на уреда. Филтърът се намира зад резервоара.
4. Завъртете филтъра обратно на часовниковата стрелка и го извадете (Фиг. В).
5. Изплакнете филтъра под течаща вода.
6. Поставете филтъра обратно и го затегнете здраво.
7. Нулирайте лампичката за напомняне.

РЕЦИКЛИРАНЕ



За да се избегнат екологични и здравни проблеми поради наличие на опасни субстанции, уредите, акумулаторните и неакумулаторните батерии, обозначени с един от тези символи, не трябва да се изхвърлят заедно с несортирани общински отпадъци. Винаги изхвърляйте електрически и електронни продукти и, където е приложимо, акумулаторни и неакумулаторни батерии, на подходящо официално място за рециклиране/събиране.

اقرأ التعليمات واحفظها في مكان آمن. في حالة اهداء الجهاز لشخص آخر ارفق معه التعليمات. يجب ازالة جميع الأغلفة قبل الاستعمال.

اجراءات أمان ضرورية

يجب اتخاذ اجراءات الأمان الأساسية التالية:

يمكن استخدام هذا الجهاز بواسطة الأطفال الذين تتراوح أعمارهم من 8 سنوات فما فوق والأشخاص ذوي القدرات الجسدية أو الحسية أو العقلية المنخفضة أو عديمي الخبرة والمعرفة إذا تم الإشراف عليهم/تعليمهم ويفهمون المخاطر المعنية. يجب ألا يعيب الأطفال بالجهاز. يجب عدم قيام الأطفال بالتنظيف والصيانة إلا إذا كانوا أكبر من 8 سنوات مع الإشراف عليهم. استخدم الجهاز ثم احفظه بعيدا عن متناول الأطفال. استخدم المكواة أو وضعها على كعبها على سطح مقاوم للحرارة على مستوى ثابت ويفضل لوحة كي.=

لا تترك المكواة بدون مراقبة أثناء توصيلها أو أثناء وضعها على لوحة الكي. افصل المكواة قبل ملئها وقبل تنظيفها وبعد استخدامها. لا تقم بتشغيل الجهاز إذا سقط أو تلف أو إذا حدث به خلل أو تسرب. إذا كان السلك متضررا فاطلب استبداله في الشركة المصنعة في مكتبها للبيع أو عن طريق مهني محترف، لمنع أي حادث ممكن.

- ⚠ سوف تسخن أسطح الجهاز – فلا تلمسها.
- ⊗ لا تغمر الجهاز في أي سائل. لا تستخدمه في الحمام أو قرب الماء أو في الخارج.
- لا تستعملها على الملابس المرتدية مباشرة - فسوف تجرح من يرتديها.
- لا تستخدم الجهاز لأغراض غير مقرر في التعليمات.
- لا تخدش قاعدة المكواة - تجنب الأضرار والسحابات وما إلى ذلك.
- يحتوي الجهاز على فيوز حراري واق سوف ينفجر إذا زادت درجة حرارته أكثر من اللازم. وإذا حدث ذلك، فسوف يتوقف الجهاز عن العمل ويجب إعادته للإصلاح.

للاستعمال المنزلي فقط

الرسومات

1. التحكم في درجة الحرارة
2. زر البخار
3. أنبوب البخار
4. العلامة
5. لمبة الترموستات
6. الخزان
7. مشبك أنبوب البخار
8. مكان تخزين القابس
9. خرطوشة إزالة الترسبات (داخل الخزان)
10. مفتاح التشغيل/الإيقاف
11. زر إعادة الضبط/لمبة التحذير

قبل الاستعمال للمرة الأولى

- قم بإزالة أي بطاقات أو ملصقات أو تغليف من المكواة وقاعدة المكواة.
- لا تعلق إذا كانت المكواة تدخن قليلا في البداية فسوف تتوقف عندما يتم علاج العنصر.
- قم بكي قطعة قديمة من القماش القطني لتنظيف قاعدة المكواة.

الملء

مكن استخدام المكواة بماء الصنبور، ولكن إذا كنت تعيش في منطقة مياه عسرة، يجب أن تستخدم ماء مقطرا (ماء غير مزال الرواسب كيميائيا).

إذا كنت تشتري ماء مقطرا، تأكد من أنه يتم تسويقه كمناسب للمكاوي.

1. يجب إخراج الخزان عن طريق سحبه بعيدا عن جسم منصبة البخار باستخدام المقيض الموجود أمام الخزان.
2. املا الخزان حتى علامة الحد الأقصى max. لا يجب تجاوز علامة الحد الأقصى max.
3. أعد تركيب الخزان في وحدة القاعدة.



الإعدادات الأولية

1. ضع المكواة فوق وحدة القاعدة.
2. أوصل قابس الجهاز بالتيار الكهربائي.
3. قم بتشغيل الوحدة عن طريق ضبط زر التشغيل/الإيقاف على I.
4. اضبط أداة التحكم في درجة الحرارة على الإعداد الذي تريده عند العلامة. سوف تومض لمبة الترموستات حتى تصل المكواة إلى درجة الحرارة التي تريدها. ما أن يتم الوصول إلى درجة الحرارة سوف يظل الضوء يعمل.

دليل ضبط درجة الحرارة

1. تأكد من وجود رموز رعاية النسيج (👕👖👗👚).
تأكد من أن الأقمشة التي تحتاج إلى درجات حرارة منخفضة أولاً ثم الأقمشة التي تحتاج إلى درجات حرارة متوسطة ثم الأقمشة التي تحتاج إلى درجات حرارة أخيراً .
2. اضبط أداة التحكم في درجة الحرارة على الإعداد الذي تريده عند العلامة.
3. إذا كانت التعليمات الموجودة على بطاقة القماش تختلف عن هذا الدليل، اتبع التعليمات الموجودة على البطاقة.

التعليم على البطاقات	ضبط درجة الحرارة
👕 بارد - النايلون والأكريليك والبوليستر	•
👖 دافئ - الصوف وخليط البوليستر	••
👗 ساخن - القطن والكتان	•••/max
👚 لا تقم بالكوي	-

عندما تصل قاعدة المكواة إلى درجة حرارة التشغيل، ستبقى لمبة الترموستات مضيئة بشكل دائم.

لكي بالبخر

1. إذا كنت تنوي استخدام البخار، يجب ضبط درجة الحرارة على (👕) أو أعلى.
2. اضبط فوق زر البخار لإنتاج البخار واتركه لوقف البخار.
ملاحظة: عند بدء تشغيل منصة البخار للمرة الأولى والضغط على المحفز للكي بالبخر، سيكون هناك تأخير حتى تقوم منصة البخار بضخ الماء من الخزان لتغذية النظام. وهذا أمر طبيعي وسوف يستغرق ما بين 20-30 ثانية. سوف يحدث ذلك أيضًا بعد إعادة ملء الخزان.

لكي الجاف

يمكنك تجفيف المكواة بمجرد عدم الضغط على زر البخار، ولكن إذا كنت ترغب في التأكد من أنك لا تضغط عليه بطريق الخطأ، يجب أن تقوم بالكي بخزان فارغ.

التبخير الرأسي

- يقم بإزالة التجميعات من الملابس المعلقة والستائر المعلقة وأقمشة المفروشات.
- تأكد من أن هناك تهوية كافية خلف القماش، وإلا قد تتراكم الرطوبة وتسبب عفونة.
 - تأكد من عدم وجود أي شيء خلف القماش قد يتعرض للتلف من البخار.
 - تأكد من أن الجيوب والستادات والأكمام فارغة.
1. بضبط التحكم في درجة الحرارة على max.
 2. ارفع المكواة عن القماش.
- نوصي باستخدام محفز البخار للحصول على البخار في الأماكن الصغيرة، حيث أن ذلك يتيح لك التحكم بصورة أفضل.

بعد الاستخدام

1. ضع المكواة فوق وحدة القاعدة وأدر زر التحكم في الحرارة على •
2. قم بإيقاف تشغيل الجهاز (O) وفصله.
3. قم بتفريغ الخزان.
4. دع المكواة تبرد تمامًا قبل تنظيفها، وحركها أو خزنها بعيدًا.
5. من الممكن لف ماسورة البخار ووضعها في مشبك الخرطوم.
6. لف الكابل الرئيسي عكس اتجاه عقارب الساعة حول منصة البخار ثم أدخل القابس في مقيس التخزين.
7. يجب أن يتم تفريغ خزان المياه عند تخزين منصة البخار عمودياً.

محاذير وصيانة

1. افصل الوحدة وتركها تبرد تمامًا.
2. نظّف الجزء الخارجي من الجهاز بقطعة قماش رطبة مع شي من الصابون في حالة الضرورة.
3. قم ب إزالة البقع من قاعدة المكواة بقليل من الخل.
4. لا تخذش قاعدة المكواة.

خرطوشة إزالة الترسبات

مد عمر الجهاز وتجنب المشاكل الناتجة عن الترسبات الجبرية، تم تزويد منصة البخار الخاصة بك بخرطوشة إزالة الترسبات. يعتمد عمر خرطوشة إزالة الترسبات على فترات الاستخدام وعسر الماء في منطقتك. في المناطق التي لا يكون فيها الماء عسرًا، يتم تغيير الخرطوشة كل 100 مرة استخدام. يومض زر إعادة الضبط/الضوء التحذيري ليذكرك بالحاجة إلى استبدال الخرطوشة. لا تستخدم أي منتجات لإزالة الترسبات (بما في ذلك الخل) داخل الخزان. حيث أن هذا الامر من شأنه أن يتلف الجهاز.

لاستبدال الخرطوشة:

1. أوقف منصة البخار وافصلها.
 2. اترك منصة البخار لتبرد لمدة لا تقل عن ساعة حتى يبرد اللوح السفلي.
 3. ارفع الخزان من الجزء الأمامي للوحدة.
 4. اسحب خرطوشة إزالة الترسبات رأسياً من الخزان. يرجى مراعاة أن الخرطوشة قد تحتوي على الماء عند إخراجها (الشكل A).
 5. ركب الخرطوشة الجديدة واضغط عليها بقوة داخل خزان الماء.
 6. أعد ملء الخزان وتركيبه.
 7. أوصل قايس الجهاز بالتيار الكهربائي.
 8. ما أن يصبح الجهاز جاهزاً، اسحب محفز البخار حتى يخرج البخار. هذا الأمر من شأنه أن يجدد النظام.
- هام: استخدام الجهاز من دون تغيير الخرطوشة قد يسبب نقص كمية البخار التي تخرج من الجهاز وقد يتلف الجهاز. لا يجوز أبدا إعادة ضبط جهاز إزالة الترسبات من دون تغيير الخرطوشة. الضمان لا يغطي أي تلف في الجهاز ينتج عن عدم استبدال خرطوشة إزالة الترسبات عند الحاجة إلى ذلك.

استبدال خرطوشة إزالة الترسبات

اتصل بوكيل الخدمة المحلي وأبلغه برقم الموديل للحصول على معلومات عن كيفية شراء خرطوشة إزالة الترسبات البديلة. للاطلاع على التفاصيل راجع بطاقة الضمان المرفقة.

الفلتر

نوصي بإخراج وتغيير الفلتر مرة كل 6 استخدامات حسب درجة عسر الماء في منطقتك. لإخراج الفلتر: يومض زر إعادة الضبط/الضوء التحذيري ليذكرك بأن الفلتر بحاجة للتنظيف.

إخراج الفلتر:

1. افصل الوحدة وتركها تبرد تمامًا.
2. اترك منصة البخار لتبرد لمدة لا تقل عن ساعة حتى يبرد اللوح السفلي.
3. ارفع الخزان من الجزء الأمامي للوحدة. الفلتر موجود خلف الخزان.
4. أدر الفلتر عكس اتجاه عقارب الساعة وقم بفضه (الشكل B).
5. اغسل الفلتر تحت الصنبور.
6. أعد تركيب الفلتر وركبه بإحكام.
7. إعادة ضبط لمبة التنكير.

إعادة التدوير

لتجنب المشاكل البيئية والصحية الناجمة عن المواد الخطرة، يجب عدم التخلص من الأجهزة، والبطاريات القابلة لإعادة الشحن والبطاريات غير القابلة لإعادة الشحن التي تحمل علامة واحدة من هذه الرموز مع نفايات البلدية غير المصنفة. يجب دائماً التخلص من المنتجات الكهربائية والإلكترونية، وكذلك إذا أمكن، البطاريات القابلة لإعادة الشحن وغير القابلة لإعادة الشحن، في نقطة رسمية مناسبة لإعادة التدوير/تجميع المخلفات.



