



Руководство пользователя
Пайдаланушы нұсқаулығы
Інструкція з експлуатації

HD90-A2979
HD90-A2979S
Сушильная машина
Кептіргіш
Сушильна машина

RU, KZ, UA

Haier

Благодарим Вас за приобретение продукции Haier.

Внимательно прочтите инструкции перед использованием этого прибора. Инструкции содержат важную информацию, которая поможет вам максимально эффективно использовать прибор и гарантировать безопасную и правильную установку, использование и обслуживание.

Храните это руководство в легкодоступном месте, чтобы вы всегда могли им воспользоваться для безопасного и правильного использования прибора.

Если вы продаете прибор, отдаете или оставляете другому владельцу при переезде, обязательно передайте это руководство, чтобы новый владелец мог ознакомиться с прибором и предупреждениями по технике безопасности.

Условные обозначения



Предупреждение! – Важная информация по технике безопасности



Общая информация и советы



Экологическая информация



Утилизация

Помогите защитить окружающую среду и здоровье людей. Утилизируйте упаковку в подходящие контейнеры для переработки. Помогите перерабатывать отходы электрического и электронного оборудования. Не выбрасывайте приборы, отмеченные этим символом, вместе с бытовыми отходами. Передать изделие на местное предприятие по переработке вторсырья или обратитесь в муниципальное управление.



ПРЕДУПРЕЖДЕНИЕ!

Опасность травмы или удушья!

Отсоедините прибор от электросети. Отрежьте сетевой кабель и утилизируйте его. Снимите дверную защелку, чтобы дети и домашние животные не могли закрыться в приборе.



ПРЕДУПРЕЖДЕНИЕ!

Запрещается питать прибор от внешнего переключающего устройства, такого как таймер, или подключать к цепи, которая регулярно включается и выключается коммунальным предприятием.

Информация по технике безопасности	4
Предусмотренное применение.....	7
Описание изделия	8
Панель управления.....	9
Программы	12
Потребление.....	13
Предложения и советы	14
Ежедневное применение.....	16
Уход и очистка	20
Поиск и устранение неисправностей.....	22
Установка	24
Технические характеристики	26
Обслуживание клиентов	28



ПРЕДУПРЕЖДЕНИЕ!

Перед первым использованием

- ▶ Убедитесь, что упаковка не повреждена.
- ▶ Удалите всю упаковку и храните ее в недоступном для детей месте.
- ▶ Всегда переносите прибор как минимум вдвоем, так как он тяжелый.

Ежедневное применение

- ▶ Использование данного прибора допускается детьми в возрасте от 8 лет и старше, а также лицами с ограниченными физическими, сенсорными или умственными способностями или с недостатком опыта и знаний; при условии, что им был предоставлен надлежащий надзор или инструкция относительно того, как использовать прибор безопасным образом и понимать связанные с ним опасности.
- ▶ Не подпускайте детей младше 3 лет к прибору, если они не находятся под постоянным присмотром.
- ▶ Детям запрещается играть с прибором.
- ▶ Убедитесь, что комната сухая и хорошо проветривается. Температура окружающей среды должна быть от 5 °C до 35 °C.
- ▶ Не закрывайте вентиляционные отверстия в основании ковром или подобными предметами.
- ▶ Следите за тем, чтобы вокруг сушильной машины не было пыли и ворса.
- ▶ Перед использованием убедитесь, что внутри прибора находится только белье, а не домашние животные или дети.
- ▶ Прикасайтесь к сетевой вилке только сухими руками и не прикасайтесь к прибору и не пользуйтесь им, если вы босиком или у вас мокрые или влажные руки или ноги.
- ▶ Только сухой текстиль, стираемый в воде.
- ▶ Убедитесь, что загрузка не превышает номинальную.
- ▶ Выньте все из карманов, например зажигалки и спички.
- ▶ Используйте кондиционеры для ткани или аналогичные продукты, указанные на упаковке производителя.
- ▶ Запрещается использовать или хранить легковоспламеняющиеся аэрозоли или горючие газы в непосредственной близости от устройства.
- ▶ Не ставьте на прибор тяжелые предметы, источники тепла или влаги.
- ▶ Отключая прибор от сети, держитесь за вилку, а не за кабель.
- ▶ Не касайтесь задней стенки и барабана во время работы; они горячие.



ПРЕДУПРЕЖДЕНИЕ!

Ежедневное применение

- ▶ Не сушите в приборе следующие предметы:
 - ▶ Нестиранные вещи.
 - ▶ Предметы, загрязненные легковоспламеняющимися веществами, такими как растительное масло, ацетон, спирт, бензин, газалин, керосин, пятновыводители, скипидар, воск, средства для удаления воска или другие химическими веществами. Пары могут вызвать пожар или взрыв. Эти вещи всегда необходимо стирать вручную в горячей воде с дополнительным количеством моющего средства, а затем сушить на открытом воздухе перед сушкой в приборе.
 - ▶ Вещи, содержащие набивку или наполнитель (например, подушки, куртки), так как наполнитель может вылезти наружу с риском воспламенения в сушилке.
 - ▶ Вещи, которые содержат большое количество резины, поролон (латексного поролон) или резиноподобных материалов, например шапочки для душа, водонепроницаемые ткани, прорезиненные изделия и предметы одежды и подушки с поролоновым наполнителем.
- ▶ Запрещается пить конденсированную воду.
- ▶ Не используйте прибор без установленного фильтра для ворса или фильтра конденсатора или с поврежденным фильтром.
- ▶ Обратите внимание, что последняя часть цикла сушки происходит без нагрева (цикл охлаждения), чтобы одежда оставалась при такой температуре, которая не повреждает ее.
- ▶ Не оставляйте прибор без присмотра во время работы, даже в течение небольшого времени. Если предполагается долгое отсутствие, цикл сушки необходимо прервать, выключив прибор и отсоединив его от сети.
- ▶ Не выключайте прибор, пока цикл сушки не закончен, если все вещи не будут быстро извлечены и разложены, чтобы можно было высвободить тепло.
- ▶ Выключайте прибор после каждой программы сушки для экономии электроэнергии и в целях безопасности.

Техническое обслуживание / чистка

- ▶ Убедитесь, что дети находятся под присмотром, если они проводят чистку и техническое обслуживание.
- ▶ Перед проведением любого текущего обслуживания, отключите прибор от электросети.



ПРЕДУПРЕЖДЕНИЕ!

Техническое обслуживание / чистка

- ▶ Очищайте фильтр для ворса и фильтр конденсатора после каждого выполнения программы (см. УХОД И ЧИСТКА).
- ▶ Не используйте водяную пыль или пар для чистки прибора.
- ▶ Не используйте промышленные химикаты для чистки прибора.
- ▶ Во избежание опасности, заменять поврежденный шнур питания можно только персоналу производителя, его агенту по обслуживанию или лицами с аналогичной квалификацией.
- ▶ Не пытайтесь отремонтировать прибор самостоятельно. В случае потребности в ремонте, обращайтесь в нашу службу поддержки клиентов.

Установка

- ▶ Обеспечьте место установки, в котором можно полностью открыть дверь. Не устанавливайте сушильную машину за запирающейся дверью, раздвижной дверью или дверью с петлями на противоположной стороне от дверцы сушильной машины, так как это ограничивает полное открытие дверцы сушильной машины.
- ▶ Устанавливайте прибор в хорошо проветриваемом сухом месте.
- ▶ Никогда не устанавливайте прибор на открытом воздухе во влажном месте или в месте, которое может быть подвергнуто утечке воды, например, под раковиной или рядом с ней. В случае утечки воды, отключите электропитание и дайте машине высохнуть естественным путем.
- ▶ Устанавливайте или используйте прибор только при температуре выше 5°C.
- ▶ Не ставьте прибор прямо на ковер, рядом со стеной или мебелью.
- ▶ Не подвергайте прибор воздействию мороза, тепла или прямых солнечных лучей и не устанавливайте вблизи источников тепла (например, печей, обогревателей).
- ▶ Убедитесь, что электрическая информация на паспортной табличке соответствует источнику питания. В противном случае, обратитесь к электрику.
- ▶ Не используйте переходники с несколькими вилками и удлинительные кабели.
- ▶ Следите за тем, чтобы не повредить электрический кабель и вилку. В случае повреждения, обратитесь к электрику для замены.
- ▶ Используйте для источника питания отдельную заземленную розетку, к которой легко получить доступ после установки. Прибор должен быть заземлен.

Предусмотренное применение

Прибор предназначен для сушки вещей, которые были выстираны в водном растворе и имеют пометку на этикетке производителя как пригодные для сушки в барабане.

Он предназначен исключительно для домашнего использования внутри помещения. Он не предназначен для коммерческого или промышленного использования. Изменения или модификации устройства не допускаются. Использование не по назначению может привести к риску опасности и отказу от всех гарантийных обязательств и ответственности.

Стандарты и директивы

Это изделие соответствует требованиям всех применимых директив ЕС с соответствующими гармонизированными стандартами, которые предусматривают нанесение маркировки CE.



Примечание

Прибор содержит фторированный парниковый газ HFC-134a (GWP: 1430). Этот газ находится в герметичном контуре.



Экологически ответственное использование

- ▶ **Тщательный слив:** Отжимайте белье на максимальной скорости отжима.
- ▶ **Максимальная нагрузка:** Используйте максимальное количество вещей для загрузки в соответствии с таблицей программ, но не перегружайте сушилку. Чтобы использовать максимальную загрузку, белье, которое нужно сушить в режиме «ГОТОВНОСТЬ к ХРАНЕНИЮ», можно сначала слегка высушить с помощью режима «ГОТОВНОСТЬ к ГЛАЖКЕ». По окончании программы выньте белье, которое нужно гладить, и высушите оставшееся белье до конца.
- ▶ **Разглаживание белья:** Встряхните белье перед тем, как положить его в сушилку.
- ▶ **Избегайте излишней сушки:** Следует избегать чрезмерной сушки. Выберите правильную программу и подходящую степень сушки.
- ▶ **Добавление кондиционера необязательно:** Не используйте кондиционер при стирке, так как белье в сушильной машине станет пушистым и мягким.
- ▶ **Очистка фильтров для ворса:** Очищайте фильтры для ворса после каждого цикла.
- ▶ **Вентиляция:** Убедитесь, что прибор хорошо вентилируется (см. разд. УСТАНОВКА).
- ▶ **Повторное использование конденсированной воды:** Собранный конденсат можно использовать для паровой глажки. Перед этим его следует пролить через мелкое сито или кофейный бумажный фильтр. Самые мелкие частицы будут задерживаться фильтром.



Примечание

Из-за технических изменений и различных моделей, изображения в следующих главах могут отличаться от вашей модели.

3.1 Изображение прибора

Вид спереди (Рис. 3-1):



Вид сзади (Рис. 3-2):

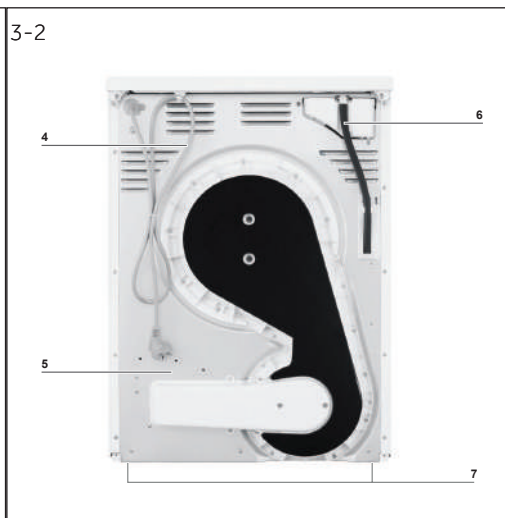

- 1 Резервуар для воды
- 2 Дверца сушильной машины
- 3 Панель управления

- 4 Кабель питания
- 5 Задняя пластина
- 6 Сливное отверстие
- 7 Регулируемые ножки

3.2 Принадлежности

Проверьте принадлежности и литературу в соответствии с этим списком (Рис.: 3-3):

3-3

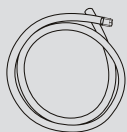

Сливной шланг

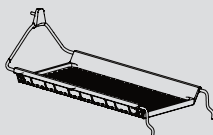

Решетка для сушки



Руководство пользователя

4-1

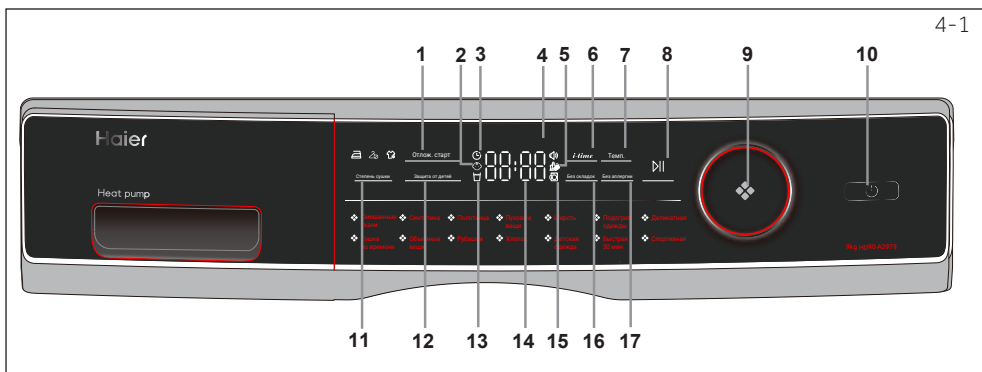

- | | | |
|--------------------------------|---------------------------|----------------------------|
| 1 Отложенный старт | 7 Кнопка температуры | 14 Дисплей |
| 2 Индикатор защиты от детей | 8 Кнопка Старт/Пауза | 15 Индикатор разблокировки |
| 3 Индикатор отложенного старта | 9 Ручка выбора программ | дверцы |
| 4 Индикатор сигнала | 10 Кнопка питания | 16 Кнопка режима без |
| 5 Индикатор чистого фильтра | 11 Кнопка степени сушки | складок |
| 6 Кнопка времени | 12 Кнопка защиты от детей | 17 Кнопка режима без |
| | 13 Индикатор пустого | аллергии |
| | резервуара | |

4.1 Отложенный старт

Для отложенного старта нажмите кнопку, чтобы установить время (в интервале от 1 до 12 часов). Прибор должен закончить предыдущую работу, затем нажмите, чтобы начать (рис. 4-2) отложенную работу.

4-2



Примечание

Эта функция должна быть установлена после того, как вы завершите все настройки, в противном случае, когда вы повернете ручку или нажмете кнопку, функция будет отключена автоматически.

4.2 Индикатор защиты от детей

Чтобы активировать функцию защиты от детей после запуска цикла, нажмите кнопку защиты от детей (рис. 4-3) и удерживайте ее в течение 3 секунд, пока не загорится значок индикатора. Для деактивации нажмите на кнопку еще раз на 3 секунды.

4-3



Примечание

По окончании цикла или прекращении подачи электроэнергии функция не будет отменена автоматически.

4.3 Индикатор отложенного старта

При выборе программы отложенного старта (Рис. 4-4), он загорается.



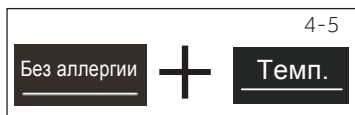

4.4 Индикатор сигнала

Вы можете отключить сигнал по своему усмотрению. Чтобы активировать функцию сигнала после включения сушилки, нажмите кнопки Без аллергии и Температура (Рис. 4-5) примерно на 3 секунды, пока иконка звукового сигнала не исчезнет. Для отключения, снова нажмите обе кнопки на 3 секунды, пока не раздастся звуковой сигнал.



4.5 Индикатор чистого фильтра

Фильтры необходимо регулярно чистить. См. разделы «Очистка фильтра для ворса» или «Очистка фильтра конденсатора» в руководстве.



Примечание

После каждого цикла, индикатор будет мигать, напоминая об очистке фильтров.



4.6 Кнопка времени

При выборе программы Таймер или Отложенный старт, загорается *i-time*. Нажмите эту кнопку, чтобы добавить или отнять время.



4.7 Кнопка температуры

Нажмите кнопку (Рис. 4-8), чтобы установить температуру сушки для некоторых программ. Дисплей показан ниже:

- { - } Высокая температура.
- { - } Средняя температура.
- { - } Низкая температура.
- { 0 } Холодный воздух.



4.8 Кнопка Старт/Пауза

Нажмите кнопку Старт/Пауза (Рис. 4-9), чтобы запустить цикл сушки. Нажмите кнопку еще раз, чтобы приостановить цикл сушки – индикатор начнет мигать. Нажмите кнопку еще раз, чтобы продолжить.

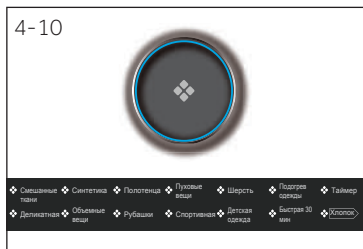

4.9 Ручка выбора программ

Выберите одну из 14 программ с помощью ручки (рис. 4-10). Загорается индикатор соответствующей программы. См. дополнительную информацию в разделе «Программные режимы» в руководстве.





4.10 Кнопка питания

Нажмите кнопку питания (рис. 4-11), чтобы включить/выключить сушильную машину.

4.11 Кнопка степени сушки

Нажмите кнопку (Рис. 4-12), чтобы установить конечную влажность белья в конце цикла.

-  Экстра-сухое
-  Сушка в шкафу
-  Сушка под утюг

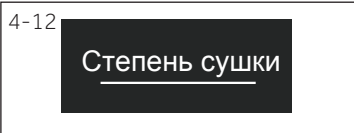

4.12 Кнопка защиты от детей

Чтобы активировать функцию защиты от детей после запуска цикла, нажмите кнопку (рис. 4-13) и удерживайте ее в течение 3 секунд, пока не загорится значок индикатора. Для деактивации, нажмите на кнопку еще раз на 3 секунды.

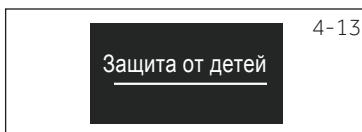

4.13 Индикатор пустого резервуара

Резервуар для воды должен быть слит (Рис. 4-14).

Важно: Сливайте резервуар для воды после каждого цикла сушки. См. раздел «Опорожнение резервуара для воды» в руководстве.



4.14 Дисплей

На дисплее отображается оставшееся время, время отложенного старта и другая сопутствующая информация.

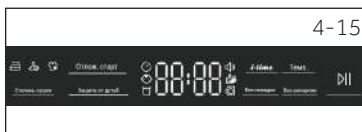

Примечание

Оставшееся время является отображаемым значением по умолчанию, это время будет пересчитываться в зависимости от дополнительных настроек программы и влажности белья.

4.15 Индикатор разблокировки дверцы

Если дверца открыта, загорится этот индикатор (рис. 4-16).



4.16 Функция Без складок

Для некоторых программ сушки может быть использована функция "Без складок", которая применяется к ним по умолчанию.

Если Вы хотите отключить эту функцию, пожалуйста, нажмите на соответствующее поле на дисплее.

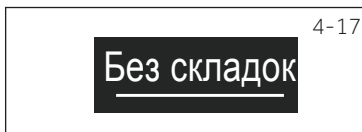

Примечание

Время по умолчанию составляет 1 час.

4.17 Режим Без аллергии

При выборе режима «Без аллергии», исходная установленная программа автоматически изменится на самую высокую степень сушки, а температура – на самую высокую температуру. Когда программа дойдет до конца, продолжайте сушку в течение 1,5 часов.

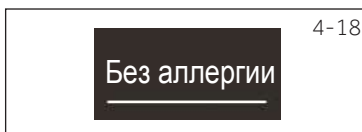

Программа	Степень сушки	Белье	Макс. нагрузка, кг
Смешанные ткани	Экстра-сушка	Тяжелые ткани, требующие дополнительной сушки	6
Синтетика	Экстра-сушка	Синтетические ткани	4,5
Полотенца	Экстра-сушка	Полотенца	6
Пуховые вещи	/	Вещи содержащие перо	1
Шерсть	/	Шерстяные ткани	3
Подогрев одежды	/	Подогрев сухих вещей	4
Сушка по времени	/	Цикл сушки с пользовательской настройкой времени	–
Деликатная	Экстра-сушка	Нижнее белье	2
Объемные вещи	Экстра-сушка	Тяжелые хлопковые ткани	2
Рубашки	Экстра-сушка	Рубашки	4,5
Спортивная	Экстра-сушка	Спортивная одежда	4,5
Детская одежда	Экстра-сушка	Детская одежда	4
Быстрая 30 мин.	/	Цикл сушки с заданным временем для быстросохнущих вещей (1-2 синтетические или легкие хлопковые вещи)	0,5
Хлопок	Экстра-сушка	Хлопок, верхнее платье	9

Технология теплового насоса

Конденсационная сушилка с теплообменником отличается исключительным энергопотреблением. Это ориентировочные значения, определенные при стандартных условиях. Значения могут отличаться от указанных в зависимости от повышенного и пониженного напряжения, типа ткани, состава белья, подлежащего сушке, остаточной влажности ткани и размера загрузки.

Программа для хлопка/ворса	Скорость отжима (об/мин)	Изначальная остаточная влажность в %	Время ч:мин	Энергопотребление в кВт
Экстра-сушка 	1000	прибл. 60	4:40	2,34
Готовность к хранению 	1000	прибл. 60	4:29	1,98
Готовность к глажке 	1000	прибл. 60	3:18	1,62



Экологически ответственное использование

- ▶ Перед тем, как положить белье в сушильную машину, отожмите его до как можно более сухого состояния.
- ▶ Избегайте перегрузки сушильной машины.
- ▶ Перед тем, как положить белье в сушильную машину, встряхните его.
- ▶ Выберите подходящую программу сушки. Убедитесь, что белье не будет сушиться дольше, чем это необходимо.
- ▶ Убедитесь, что используете сушильную машину с очищенными фильтрами.

7.1 Накрахмаленное белье

Накрахмаленное белье оставляет в барабане крахмальную пленку, поэтому его нельзя использовать в сушилке.

7.2 Ткани, требующие мягкого ухода

Использование «ткани, требующей мягкого ухода» может привести к образованию отложений на фильтрах для ворса. Это может вызвать засорение фильтров. В таких случаях мы рекомендуем либо воздержаться от добавления тканей, требующих мягкого ухода, либо выбрать другую марку. В любом случае, соблюдайте инструкции производителя.

7.3 Небольшая загрузка

При загрузке менее 1,0 кг следует выбирать программу «Таймер», потому что автоматический выбор степени сушки может быть неточным.

7.4 Откройте дверь

Во время простоя, дверца должна оставаться приоткрытой, чтобы предотвратить износ уплотнителя двери на большой срок.

7.5 Внутреннее освещение барабана

Когда прибор включен, внутреннее освещение барабана всегда горит при открытой дверце.

7.6 Крышка для обслуживания

Убедитесь, что крышка для обслуживания всегда закрыта во время работы.

7.7 Защита от образования складок

Если в конце программы белье не будет вынута, барабан будет двигаться время от времени, чтобы предотвратить образование складок. Период включения защиты от образования складок - прикл. 60 минут.

7.8 Белье, которое следует гладить

должно сушиться на степени сушки "ГОТОВНОСТЬ к ГЛАЖКЕ". ☞ Это облегчает глажку вручную или с помощью машины.

7.9 Оставшееся время

На продолжительность программы влияют следующие факторы: тип ткани, загрузка, впитывающая способность, желаемая степень сушки, а также скорость отжима стиральной машины. Эти факторы регистрируются электроникой во время выполнения программы, и оставшееся время будет соответствующим образом скорректировано.

7.10 Система автоматического определения загрузки

Когда программа запустится, через несколько минут на дисплее отобразится *Auto*. Это означает, что выполняется автоматическое определение загрузки. Датчики определяют и оценивают время завершения выбранной программы. В зависимости от выбранной программы, загрузки, влажности и температуры окружающей среды, фаза автоматического определения загрузки может длиться от нескольких минут для небольшой загрузки или вплоть до часа для максимальной загрузки или больших вещей, прежде чем отобразится приблизительное время, оставшееся до завершения программы.

7.11 Очень большие вещи

имеют тенденцию наматываться. Если, по этой причине, желаемая степень сушки не может быть достигнута, расправьте белье и снова высушите с помощью программы с временем (ТАЙМЕР).

7.12 Крайне деликатные ткани

Нельзя класть в сушилку ткани, которые легко формируют складки или теряют форму, а также, например, шелковые чулки, нижнее белье и т. д. Положите деликатные вещи в мешок для стирки и не допускайте их пересушивания.

7.13 Джерси и трикотаж

должны сушиться в режиме “ГОТОВНОСТЬ к ГЛАЖКЕ” , чтобы избежать образования складок. Следует выполнить последующую растяжку или вытягивание для придания формы.

7.14 Ворс

Количество ворса в фильтрах для ворса не связано с нагрузкой в сушилке; скорее, это вытянутые волокна от ношения и стирки. Во время сушки на веревке, ворс унесет ветер. При использовании сушильной машины, ворс будет собираться в фильтрах.

7.15 Звуковой сигнал

Звуковой сигнал подается в следующих случаях:

- ▶ когда резервуар для воды полон
- ▶ в случае отказов

Дополнительно, можно выбрать подачу звукового сигнала в следующих случаях:

- ▶ в конце программы
- ▶ при нажатии кнопки
- ▶ при повороте ручки выбора программы

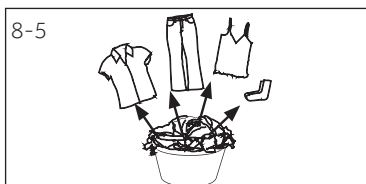
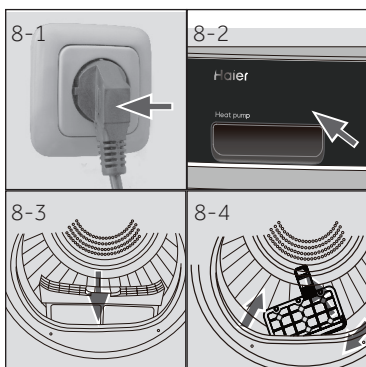

8.1 Подготовка прибора

1. Подключите прибор к источнику питания (220–240 В~/50 Гц) (рис. 8-1). См. также раздел «УСТАНОВКА».
2. Убедитесь, что:
 - ▶ резервуар для воды пуст и правильно установлен. (Рис. 8-2).
 - ▶ фильтр для ворса чист и правильно установлен. (Рис. 8-3).
 - ▶ фильтр конденсатора чист и правильно установлен (Рис. 8-4).

8.2 Подготовка белья

- ▶ Рассортируйте одежду по ткани (хлопок, синтетика, шерсть и т.д.). Только отжатое сухое белье.
- ▶ Освободите карманы от всех острых или легковоспламеняющихся предметов, таких как ключи, зажигалки и спички. Снимите более твердые декоративные предметы, например, броши.
- ▶ Застегните молнии и крючки, убедитесь, что пуговицы плотно пришиты, и поместите мелкие вещи, такие как носки, бюстгалтеры и т.д., в мешок для стирки.
- ▶ Разверните большие куски ткани, такие как простыни, скатерти и т.д.
- ▶ Следуйте инструкциям на этикетке белья и сушите только одежду, пригодную для машинной сушки.



Полезные советы:

- ▶ Отделите белую одежду от цветной.
- ▶ Разворачивайте большие вещи, например простыни, скатерти и т.д.
- ▶ Постельное белье и наволочки должны быть застегиваемыми, чтобы мелкие вещи не могли скапливаться внутри.
- ▶ Закройте молнии и крючки и свяжите вместе болтающиеся ремни без металлических деталей, завязки фартука и т.д.
- ▶ Поместите небольшие вещи, такие как носки, ремни, бюстгалтеры и т.д., в мешок для стирки.
- ▶ Убедитесь, что все пуговицы плотно пришиты.
- ▶ Сшейте или удалите незакрепленные металлические части одежды, например, металлические пуговицы, бантики бюстгалтеров перед загрузкой. В противном случае такие детали могут вызвать шум и повредить барабан.
- ▶ Не пересушивайте простое в уходе белье. Риск, связанный с крахмалом. Дайте окончательно высохнуть на воздухе.
- ▶ Трикотаж (например, футболки, нижнее белье) иногда садится при сушке. Используйте только степень сушки «ГОТОВНОСТЬ к ГЛАЖКЕ» и затем верните форму вещи.
- ▶ Для предварительно высушенного, многослойного белья или для окончательной сушки следует выбрать программу со временем (ТАЙМЕР).

Вес для справки

Постыня (односпальная)	Cotton (хлопок)	Прибл. 800 г
Одежда из ткани смешанных волокон	/	Прибл. 800 г
Пиджаки	Cotton (хлопок)	Прибл. 800 г
Джинсы	/	Прибл. 800 г
Рабочая одежда	Cotton (хлопок)	Прибл. 950 г
Пижама	/	Прибл. 200 г
Рубашки	/	Прибл. 300 г
Носки	Ткани смешанных волокон	Прибл. 50 г
Футболки	Cotton (хлопок)	Прибл. 300 г
Нижнее белье	Ткани смешанных волокон	Прибл. 70 г

8.3 Загрузка прибора

- ▶ Расправьте и заложите предварительно рассортированное белье.
- ▶ Не перегружайте.
- ▶ Аккуратно закройте дверцу. Следите за тем, чтобы белье не защемлялось.

8.4 Выемка и добавление белья

Чтобы вынуть или добавить белье, программу можно в любой момент прервать:

- ▶ Откройте дверцу. Цикл прервется.

Будьте осторожны при извлечении или добавлении белья! Внутренняя часть барабана или само белье могут быть горячими, что может привести к ожогам.

- ▶ Для продолжения программы нажмите кнопку Старт/Пауза после закрытия дверцы.

**ПРЕДОСТЕРЕЖЕНИЕ!**

Нетекстильные, а также мелкие, незакрепленные предметы или предметы с острыми краями могут вызвать неисправности в работе, а также повреждение одежды и прибора.

**ПРЕДУПРЕЖДЕНИЕ!**

Никогда не выключайте сушилку до окончания цикла сушки, пока все вещи не будут быстро извлечены и разложены, чтобы можно было высвободить тепло.

8.5 Загрузка сушильной машины

1. Равномерно уложите белье в барабан, следя за тем, чтобы не перегружать сушильную машину.
2. Включите сушильную машину, нажав кнопку питания (рис. 8-7).





Примечание

Кондиционеры для ткани или аналогичные продукты следует использовать в соответствии с инструкциями производителя.

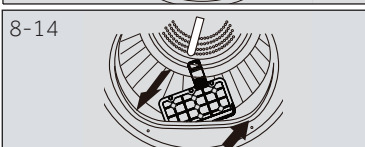
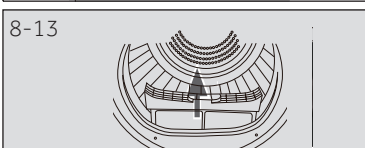
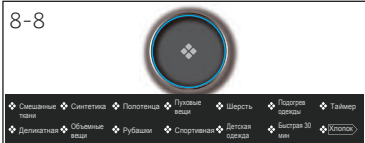

8.6 Установка программы и запуск

1. Поверните ручку выбора программы (рис. 8-8), чтобы выбрать желаемую программу.
2. Установите такие функции, как температура, уровень сушки, отложенный старт. Затем нажмите кнопку «Старт/Пауза» (рис. 8-9), чтобы запустить цикл сушки.

8.7 Конец цикла сушки

Сушильная машина автоматически прекращает работу по завершении цикла сушки. На дисплее отображается END (конец) в течение около 5 с. Откройте дверцу сушильной машины и выньте белье. Если белье не извлекается, автоматически запускается программа устранения складок, и на дисплее отображается 0:00.

1. Выключите сушильную машину, нажав кнопку питания (рис. 8-10).
2. Выньте вилку питания сушильной машины из розетки (рис. 8-11).
3. Слейте резервуар для воды после каждого цикла сушки (рис. 8-12).
4. Очистите фильтр для ворса после каждого цикла сушки (рис. 8-13).
5. Очистите фильтр конденсатора после каждого цикла сушки (рис. 8-14).



Примечание

- ▶ Во время сушки, убедитесь, что вещи размещены на решетке без риска запутаться в перегородках во время вращения барабана.
- ▶ Максимальный вес влажных вещей: 1,5 кг.

8.8 Использование решетки сушильной машины

Решетка для сушки предназначена для использования с вещами, которые не рекомендуется сушить во вращающемся барабане, например кроссовками, теннисными туфлями, свитерами или деликатным нижним бельем.

1. Откройте дверцу сушилки.
2. Убедитесь, что барабан пуст.
3. Положите решетку в барабан.
4. Убедитесь, что защелки вставлены в отверстие фильтра для ворса и зафиксированы в отверстиях сзади барабана.

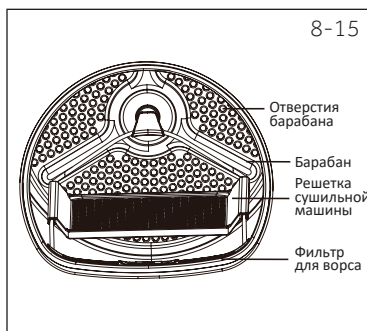

Примечание

▶ Не используйте эту сушильную решетку, когда в сушилке находится другая одежда.

Таблица ухода

Стирка

	Можно стирать при температуре до 95 °С, обычный процесс.		Можно стирать при температуре до 60°С, обычный процесс.		Можно стирать при температуре до 60°С, мягкий процесс.
	Можно стирать при температуре до 40°С, обычный процесс.		Можно стирать при температуре до 40°С, мягкий процесс.		Можно стирать при температуре до 40°С, очень мягкий процесс.
	Можно стирать при температуре до 30°С, обычный процесс.		Можно стирать при температуре до 30°С, мягкий процесс.		Можно стирать при температуре до 30°С, очень мягкий процесс.
	Ручная стирка при температуре макс. 40°С		Не стирать		

Отбеливание

	Разрешено любое отбеливание		Отбеливать только кислородом/без хлора		Не отбеливать
--	-----------------------------	--	--	--	---------------

Сушка

	Допустима сушка в барабане при нормальной температуре		Допустима сушка в барабане при пониженной температуре		Не сушить в барабане
	Сушить на веревке		Сушка в плоском положении		

Глажка

	Глажка при максимальной температуре до 200°С		Глажка при умеренной температуре до 150°С		Глажка при низкой температуре до 110 °С; без пара (глажка с паром может привести к необратимым повреждениям)
	Не гладить				

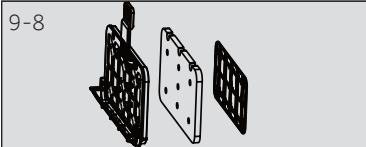
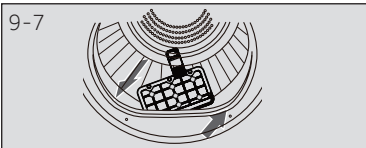
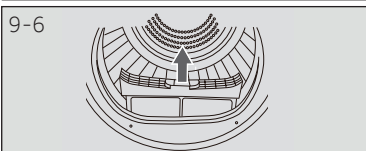
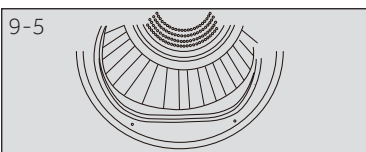
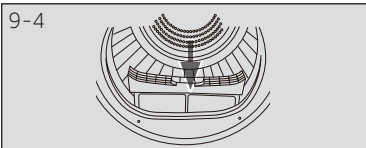
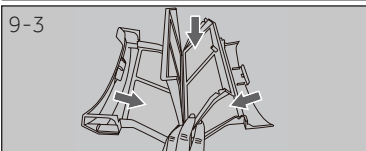
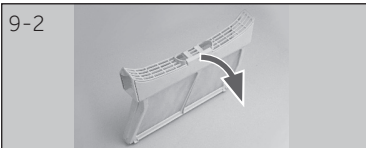
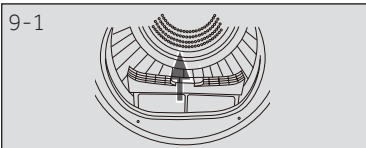

9.1 Очистка фильтра для ворса

Очищайте фильтр для ворса после каждого цикла сушки.

1. Снимите фильтр для ворса с барабана (рис. 9-1).
2. Откройте фильтр для ворса (рис. 9-2).
3. Очищайте фильтр для ворса от остатков ворса (рис. 9-3).
4. Установите на место очищенный фильтр для ворса в сушильную машину (рис. 9-4).

9.2 Очистка фильтра конденсатора

Очищайте фильтр для ворса после каждого цикла сушки.

1. Откройте дверцу.
2. Вытащите фильтр для ворса из корпуса (рис. 9-6).
3. Вытащите фильтр конденсатора из воздуховода (рис. 9-7).
4. Удалите губку и очистите сетку фильтра от остатков (рис. 9-8).
5. Установите губку на фильтр конденсатора.



Примечание

Если фильтр конденсатора/фильтр для ворса сильно загрязнен, его можно очистить под проточной водой. Перед использованием дайте ему полностью высохнуть.

9.3 Опорожните резервуар для воды

Во время работы, пар конденсируется в воду, которая собирается в резервуаре для воды. Сливайте резервуар для воды после каждого цикла сушки.

1. Вытащите резервуар для воды из корпуса (рис. 9-9).



2. Опустошите резервуар для воды (рис. 9-10).



3. Установите резервуар для воды в сушильную машину (рис. 9-11).



Примечание

Не используйте эту воду для питья или приготовления пищи.

9.4 Сушильная машина

Протрите сушильную машину и панель управления снаружи влажной тканью. Не используйте какие-либо органические растворители или коррозионно-активные вещества, чтобы не повредить устройство.

9.5 Барабан

По прошествии некоторого времени, содержащиеся в воде средства для ухода за тканью или кальций могут образовывать почти невидимую пленку на внутренней стороне барабана. Для его удаления используйте влажную ткань и немного моющего средства. Не используйте какие-либо органические растворители или коррозионно-активные вещества, чтобы не повредить устройство.

9.6 Испаритель

Если испаритель за фильтром конденсатора загрязнен, его можно очистить с помощью пылесоса. Следите за тем, чтобы не повредить испаритель при его очистке.

Многие возникающие проблемы можно решить самостоятельно, не обладая специальными знаниями. В случае возникновения проблемы, проверьте все возможные варианты и следуйте приведенным ниже инструкциям, прежде чем обращаться в службу послепродажного обслуживания. См. СЛУЖБА ПОДДЕРЖКИ КЛИЕНТА.



ПРЕДУПРЕЖДЕНИЕ!

- ▶ Перед обслуживанием, выключите прибор и выньте вилку сетевого шнура из розетки.
- ▶ Электрооборудование должно обслуживаться только квалифицированными специалистами-электриками, поскольку неправильный ремонт может привести к значительным косвенным убыткам.
- ▶ Во избежание опасности, поврежденный шнур питания должен заменять только производитель, его сервисный агент или лица с аналогичной квалификацией.

Поиск неисправностей по коду ошибки на дисплее

Код	Причина	Способ устранения
F2	Ошибка сливного насоса.	Свяжитесь со службой поддержки клиентов.
F32 F33	Обрыв или короткое замыкание цепи термодатчика конденсатора.	Свяжитесь со службой поддержки клиентов.
F4	Температура белья в барабане не меняется.	Свяжитесь со службой поддержки клиентов.
F5	Сбой связи между платой и дисплеем.	Свяжитесь со службой поддержки клиентов.
U	Температура слишком низкая.	Используйте сушилку при температуре воздуха выше 5 °C.
door	Дверца не закрывается или неисправен замок дверцы.	Закройте дверцу или обратитесь в службу поддержки клиентов.

Если коды ошибок появляются снова даже после принятых мер, выключите прибор, отключите электропитание и обратитесь в сервисную службу.

Поиск неисправностей без кода ошибки на дисплее

Проблема	Возможная причина	Возможные действия
Сушильная машина не работает.	<ul style="list-style-type: none"> • Плохое подключение к источнику питания. • Отказ питания. • Программа сушки не задана. • Устройство не было включено. • Резервуар для воды полон. • Дверца закрыта неправильно. 	<ul style="list-style-type: none"> • Проверьте подключение к источнику питания. • Проверьте источник питания. • Установите программу сушки. • Включите устройство. • Опорожните резервуар для воды. • Правильно закройте дверцу.
Сушильная машина не работает, и на дисплее отображается <i>End.</i> (конец).	<ul style="list-style-type: none"> • Белье достигло степени сушки, определенной программой? • В барабане нет белья? 	<ul style="list-style-type: none"> • Проверьте правильность настройки программы. • Проверьте, есть ли в барабане белье.
Время сушки слишком велико, и результаты неудовлетворительны.	<ul style="list-style-type: none"> • Установка программы некорректна. • Фильтр забит. • Испаритель заблокирован. • Сушильная машина перегружена. • Белье слишком влажное. • Вентиляционный канал заблокирован. 	<ul style="list-style-type: none"> • Убедитесь, что программа настроена правильно. • Очистите сетку фильтра. • Очистите испаритель. • Уменьшите количество белья. • Перед сушкой правильно отожмите белье. • Проверьте вентиляционный канал и разблокируйте его.
Оставшееся время на дисплее останавливается или пропускается.	<p>Оставшееся время будет постоянно корректироваться с учетом следующих факторов:</p> <ul style="list-style-type: none"> • Тип белья. • Загрузка. • Влажность белья. • Температура окружающей среды. 	Автоматическая регулировка – это нормальная операция.

11.1 Подготовка

- ▶ Удалите весь упаковочный материал. Открывая упаковку, можно увидеть капли воды. Это нормальное явление является результатом заводских испытаний с водой.
- ▶ Удалите весь упаковочный материал, включая основу из полистирола.



Примечание

Утилизируйте упаковку экологически безопасным способом. Для получения информации о текущих способах утилизации обратитесь к продавцу или в местные органы власти.



ПРЕДУПРЕЖДЕНИЕ!

После транспортировки и установки, НЕОБХОДИМО оставить сушилку на два часа перед использованием.

11.2 Транспортировка и время ожидания

Транспортируйте прибор только в горизонтальном положении. Необслуживаемое смазочное масло находится в капсуле компрессора. Это масло может проходить через закрытую систему трубопроводов при транспортировке под углом. Перед подключением прибора к сети необходимо подождать 2 часа, чтобы масло стекло обратно в капсулу.



11.3 Выравнивание прибора

Прибор следует ставить на ровную и твердую поверхность. Выставьте ножки на желаемый уровень (рис. 11-1).

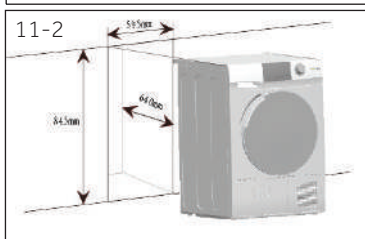

11.4 Установка под столешницу

Размеры ниши должны как минимум соответствовать габаритным размерам (рис. 11-2).

1. Поместите прибор рядом с нишей. Убедитесь, что все соединения легко доступны и работают.
2. Точно отрегулируйте все ножки, чтобы получить устойчивое ровное положение.
3. Осторожно установите прибор в нишу.
4. Обратите внимание на достаточную вентиляцию.



11.5 Электрическое соединение

Перед каждым подключением проверяйте, что:

- ▶ источник питания, розетка и предохранитель соответствуют заводской табличке.
- ▶ розетка заземлена и не имеет нескольких гнезд или удлинителей.
- ▶ вилка и розетка строго соответствуют.

Вставьте вилку в розетку. (Рис. 11-3).



ПРЕДУПРЕЖДЕНИЕ!

Если шнур питания поврежден, его должен заменить сервисный агент (см. гарантийный талон), чтобы избежать опасности!

11.6 Перевешивание двери (только для моделей 8/9 кг)

- ▶ Перед тем как начать, отключите сушилку от электросети.
- ▶ Обращайтесь с деталями осторожно, чтобы не поцарапать краску.
- ▶ Установите рабочую поверхность на двери, во избежание царапин.
- ▶ Требуемые инструменты: Крестовая отвертка.
- ▶ После того, как вы начнете, не перемещайте шкаф, пока перевешивание дверцы не будет выполнено.
- ▶ Эти инструкции предназначены для переноса петель с правой стороны на левую. Если вы когда-нибудь захотите перевесить их обратно на правую сторону, следуйте этим же инструкциям и поменяйте местами все инструкции влево и вправо.

1. Снимите дверцу в сборе.

Откройте дверцу. Выкрутите два винта, крепящих петлю/дверь в сборе к сушильной машине. Осторожно отложите петлю/дверь в сборе (рис. 11-4).



2. Снимите, поверните и замените внутреннюю дверцу.

Удалите восемь наклеек и винты, которыми внутренняя дверца крепится к внешней дверце. Снимите внутреннюю дверцу, поверните ее на 180° и установите на внешнюю дверцу с помощью тех же восьми винтов и наклеек (рис. 11-5).



3. Снимите, поверните и замените дверной замок и запорную планку.

Выверните два винта, удерживающих запорную планку, затем выверните один винт дверного замка, надавите и выньте замок, повернутый на 180°, и установите его на противоположной стороне с помощью тех же восьми винтов и наклеек (рис. 11-6).



4. Поверните и замените петлю/дверь в сборе.

Выверните два винта, удерживающих запорную планку, затем выверните один винт дверного замка, надавите и выньте замок, повернутый на 180°, и установите его на противоположной стороне с помощью тех же восьми винтов и наклеек (рис. 11-7).

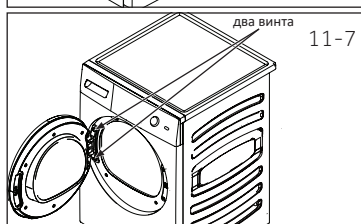

11.7 Стиральная и сушильная машины в комплекте

Возможна установка стиральной и сушильной машин в комплекте для экономии места (рис. 11-8). Не всякая стиральная машина подходит для этой цели. Информацию, а также соответствующий монтажный комплект можно получить у местного дилера.

Инструкции по установке, поставляемые с комплектом, подробно информируют об этапах установки.

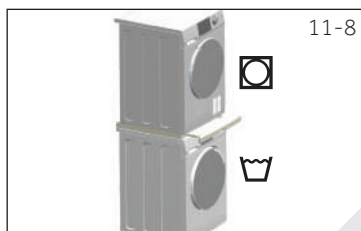

Дополнительные характеристики

Размеры – ВхГхШ в мм	845 x 600 x 595
Электропитание – напряжение/ток/потребляемая мощность	220-240 В ~ 50 Гц/ 10 А/550 Вт
Допустимый диапазон температур окружающего воздуха	от 5°C до 35°C
Фторированный парниковый газ	HFC-134a
Объем	0,26 кг
GWP (потенциал глобального потепления)	1430
Тонна(ы) эквивалента CO ₂	0,6

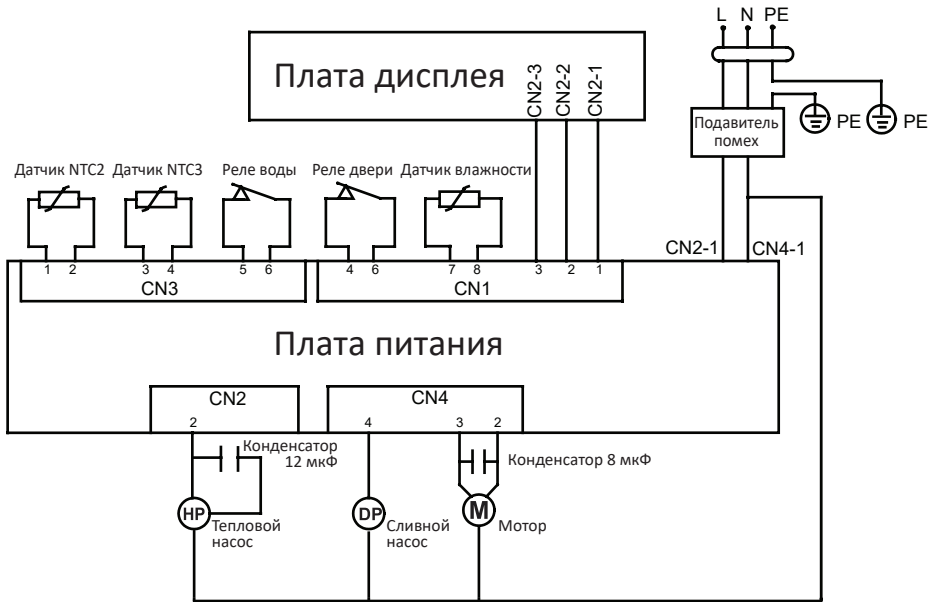

Служба поддержки клиентов

Мы рекомендуем обращаться в службу поддержки клиентов компании «Хайер», а также использовать оригинальные запасные части. Если у вас возникли проблемы с вашей бытовой техникой, пожалуйста, сначала изучите раздел «Устранение неисправностей».

Если вы не нашли решения проблемы, пожалуйста, обратитесь:

— к вашему официальному дилеру или

— в наш колл-центр:

8-800-250-43-05 (РФ),

8-10-800-2000-17-06 (РБ),

00-800-2000-17-06 (Узбекистан),

0-800-501-157 (Украина),

— на сайт www.haier.com, где вы можете оставить заявку на обслуживание, а также найти ответы на часто задаваемые вопросы.

Обращаясь в наш сервисный центр, пожалуйста, подготовьте следующую информацию, которую вы можете найти на паспортной табличке и в чеке:

Модель _____

Серийный номер _____

Дата продажи _____



Также, пожалуйста, проверьте наличие гарантии и документов о продаже

Важно! Отсутствие на приборе серийного номера делает невозможной для Производителя идентификацию прибора и, как следствие, его гарантийное обслуживание.

Запрещается удалять с прибора заводские идентифицирующие таблички. Отсутствие заводских табличек может стать причиной отказа выполнения гарантийных обязательств.

В настоящий документ могут быть внесены изменения без предварительного уведомления. Производитель оставляет за собой право вносить изменения в конструкцию и комплектацию изделия без дополнительного уведомления.

Перевозить и хранить продукт необходимо в заводской упаковке, согласно указанным на ней манипуляционным знакам.

При погрузке, разгрузке и транспортировке соблюдайте осторожность.

Транспорт и хранилища должны обеспечивать защиту продукта от атмосферных осадков и механических повреждений.

ГАРАНТИЙНЫЙ ТАЛОН

Уважаемый покупатель!

Корпорация «Хайер» находящаяся по адресу: Офис S401, Хайер бренд билдинг, Хайер Индастри парк Хай-тек зон, Лаошан Дистрикт, Циндао, Китай, благодарит Вас за Ваш выбор, гарантирует высокое качество и безупречное функционирование данного изделия при соблюдении правил его эксплуатации. Официальный срок службы на изделия бытовой техники, предназначенные для использования в быту — на телевизоры, микроволновые печи 5 лет, на планшетные компьютеры, ноутбуки и приставки телевизионные 3 года, на роботы-пылесосы 4 года, на мобильные телефоны и гироскутеры 2 года, на остальные товары 7 лет со дня передачи изделия конечному потребителю. Учитывая высокое качество продукции, фактический срок эксплуатации может значительно превышать официальный. Рекомендуем по окончании срока службы обратиться в Авторизованный сервисный центр для проведения профилактических работ и получения рекомендаций. Вся продукция изготовлена с учетом условий эксплуатации и прошла соответствующую сертификацию на соответствие техническим требованиям.

Во избежание недоразумений, убедительно просим Вас при покупке внимательно изучить инструкцию по эксплуатации, условия гарантийных обязательств и проверить правильность заполнения гарантийного талона. В случае неправильного или неполного заполнения гарантийного талона обратитесь в торгующую организацию. Данное изделие представляет собой технически сложный товар бытового назначения. Если купленное Вами изделие требует специальной установки и подключения, настоятельно рекомендуем Вам обратиться к Авторизованному партнеру Хайер.

Данным гарантийным талоном Корпорация «Хайер» подтверждает принятие на себя обязательств по удовлетворению требований потребителей, установленных действующим законодательством о защите прав потребителей, иными нормативными актами в случае обнаружения недостатков изделия. Однако Корпорация «Хайер» оставляет за собой право отказать как в гарантийном, так и дополнительном сервисном обслуживании изделия в случае несоблюдения изложенных ниже условий.

Условия гарантийного и дополнительного сервисного обслуживания

Гарантийное и дополнительное сервисное обслуживание распространяется только на изделия, укомплектованные гарантийным талоном установленного образца. Корпорация «Хайер» устанавливает гарантийный срок 12 месяцев со дня передачи товара потребителю и производит дополнительное сервисное обслуживание в течение 36 месяцев со дня передачи товара потребителю*. Во избежание возможных недоразумений, сохраните в течение срока службы документы, прилагаемые к изделию при его продаже (товарный чек, кассовый чек, инструкция по эксплуатации, гарантийный талон). Дополнительное сервисное обслуживание изделия — бесплатное для потребителя устранения недостатков изделия, возникших по вине Изготовителя. Данная услуга оказывается только при предъявлении владельцем изделия товарного и кассового чеков, иных документов, подтверждающих факт покупки изделия.

Гарантийное сервисное обслуживание производится исключительно Авторизованными партнерами Хайер. Полный список Авторизованных партнеров на территории ЕАЭС вы можете узнать в Информационном центре «Хайер» по телефонам:

8-800-250-43-05 - для Потребителей из России (бесплатный звонок из регионов России)

8-10-800-2000-17-06 - для Потребителей из Беларуси (бесплатный звонок из регионов Беларуси)

0-800- 501-157 - для Потребителей из Украины (бесплатный звонок из регионов Украины)

00-800-2000-17-06 - для Потребителей из Узбекистана (бесплатный звонок из регионов Узбекистана)

или на сайте: www.haier.com или сделав запрос по электронной почте: help@haieronline.ru.

Данные Авторизованных партнеров могут быть изменены, за справками обращайтесь в Информационный центр «Хайер».

Гарантийное и дополнительное сервисное обслуживание не распространяется на изделия, недостатки которых возникли вследствие:

- нарушения потребителем условий и правил эксплуатации, хранения и/или транспортировки товара;
- неправильной установки и/или подключения изделия;
- нарушения технологии работ с холодильным контуром и электрическими подключениями, как и привлечение к монтажу Изделия лиц, не имеющих соответствующей квалификации, подтвержденной документально;
- отсутствия своевременного технического обслуживания Изделия в том случае, если этого требует инструкция по эксплуатации;
- избыточного или недостаточного давления в водопроводной сети;
- применения моющих средств, несоответствующих данному типу изделия, а также превышения рекомендуемой дозировки моющих средств;
- использования изделия в целях, для которых оно не предназначено;
- действий третьих лиц: ремонт или внесение несанкционированных изготовителем конструктивных или схематических изменений неуполномоченными лицами;
- отклонений от Государственных Технических Стандартов (ГОСТов) и норм питающих сетей;
- действия непреодолимой силы (стихия, пожар, молния т. п.);
- несчастных случаев, умышленных или неосторожных действий потребителя или третьих лиц;
- если обнаружены повреждения, вызванные попаданием внутрь изделия посторонних предметов, веществ, жидкостей, насекомых, продуктов жизнедеятельности насекомых;
- срабатывание термозащиты в следствии включения не заполненного/не полностью заполненного водой бака водонагревателя.

Гарантийное и дополнительное сервисное обслуживание не распространяется на следующие виды работ:

- установка и подключение изделия на месте эксплуатации;
- инструктаж и консультирование потребителя по использованию изделия;
- очистка изделия снаружи либо изнутри.

Гарантийному и дополнительному сервисному обслуживанию не подлежат ниже перечисленные расходные материалы и аксессуары:

- фильтры для кондиционеров;
- фильтры, шланги для подвода /слива воды для стиральных и посудомоечных машин;
- шланги, трубки, щетки, насадки, пылесборники, фильтры для пылесосов;
- тарелки, вертелы, решетки, блюда и подставки для микроволновых печей;
- фильтры, поглотители запахов, лампочки, полки, ящики, подставки и другие емкости для хранения продуктов в холодильниках;
- пульты управления, аккумуляторные батареи, элементы питания, внешние блоки питания и зарядные устройства;
- документация, прилагаемая к изделию.

Периодическое обслуживание изделия (замена фильтров и т. д.) производится по желанию потребителя за дополнительную плату.

Важно! Отсутствие на приборе серийного номера делает невозможной для Производителя идентификацию прибора и, как следствие, его гарантийное обслуживание. Запрещается удалять с прибора заводские идентифицирующие таблички. Повреждение или отсутствие заводских табличек может стать причиной отказа выполнения гарантийных обязательств.

*дополнительное сервисное обслуживание не распространяется на электрические водонагреватели, микроволновые печи, холодильники моделей НRB-331, морозильники, газовые плиты, пылесосы, пылесосы-роботы, телевизоры, приставки телевизионные, планшетные компьютеры, ноутбуки, мобильные телефоны, гироскутеры

Официальное наименование	Город	Телефон для клиента	Адрес
Закрытое акционерное общество «Единая служба сервиса А-Айсберг»	Москва	8-800-250-43-05	127644, г. Москва, ул. Вагоноремонтная, д. 10, стр. 1
Общество с ограниченной ответственностью «Авторизованный Центр «Пионер Сервис»	Санкт-Петербург	8-800-250-43-05	191040, г. Санкт-Петербург, Лиговский пр-кт, д. 52 лит. А
Общество с ограниченной ответственностью «Аржсервис-центр»	Архангельск	8-800-250-43-05	163000 г. Архангельск, ул. Воскресенская, д. 85
Общество с ограниченной ответственностью «Техинсервис»	Сочи	8-800-250-43-05	354068, г. Сочи, ул. Донская, 3
Общество с ограниченной ответственностью «ТехноВидеоСервис»	Казань	8-800-250-43-05	420100, г. Казань, ул. Проточная д.8
Общество с ограниченной ответственностью ДОМСЕРВИС	Владимир	8-800-250-43-05	600017, г. Владимир, ул. Батурина, д. 39
Общество с ограниченной ответственностью ТРАНССЕРВИС-Краснодар	Краснодар	8-800-250-43-05	350058, г. Краснодар, ул. Кубанская, 47
Общество с ограниченной ответственностью ТРАНССЕРВИС-Н.Новгород	Нижний Новгород	8-800-250-43-05	603098, г. Нижний Новгород, ул. Артельная, д. 29
Общество с ограниченной ответственностью ТРАНССЕРВИС-Е-катеринбург	Екатеринбург	8-800-250-43-05	г. Екатеринбург, ул. Шарташская д 10
Общество с ограниченной ответственностью «Циклон»	Омск	8-800-250-43-05	644042, г. Омск, пр.К. Маркса 34а, оф. 410
Общество с ограниченной ответственностью «ГлавБитСервис»	Томск	8-800-250-43-05	г. Томск, ул. Маяковская 25/7
Общество с ограниченной ответственностью «Сервисбьттехника»	Оренбург	8-800-250-43-05	460044, г. Оренбург, ул. Конституции, д. 4
Общество с ограниченной ответственностью «Сибсервис»	Новокузнецк	8-800-250-43-05	654066, г. Новокузнецк, ул. Грдины, д. 18
Общество с ограниченной ответственностью АРГОН-СЕРВИС	Новороссийск	8-800-250-43-05	353905, г. Новороссийск, ул. Серова, 14
Общество с ограниченной ответственностью АЛИКА-СЕРВИС	Иркутск	8-800-250-43-05	664019, г. Иркутск, ул. Писарева, д. 18-а
ООО «КРОК-ТТЦ»*	Киев*	+38 (095) 288-88-21	г. Киев ул. Радужная д. 25 Б
Сервисный центр	Ташкент	(+998 71) 207 10 01	-
ОДО «ЦБТСервис»	г.Минск	375-17-262-95-50	г. Минск, ул. Я Коласа 52
ООО «РоялТерм»	г.Минск	375-29-198-11-50	г. Минск, ул. Орловская 40А, офис 7
ТОО Сервис Маг	г. Алматы	8 (727) 233 30 00	050002, г. Алматы, ул. Калдаякова 17
ТОО Аскон-7	г. Алматы	7 (727) 397 75 75	050010, г. Алматы, ул. Сагадата Нурмагамбетова 25

Список АСЦ может быть изменен. Актуальную информацию вы можете получить на нашем сайте www.haier.com
 *Адреса сервисных центров в регионах уточняйте на сайте www.krok-ttc.com или по телефонам горячей линии

Наіер Өнімін сатып алғаныңызға алғыс айтамыз.

Осы құрылғыны қолданбас бұрын, осы нұсқаулықтарды мұқият оқып шығуыңызды сұраймыз. Нұсқаулықта құрылғыны тиімді пайдалануға көмектесетін және қауіпсіз және дұрыс орнатуды, пайдалануды және техникалық қызмет көрсетуді қамтамасыз ететін маңызды ақпарат бар.

Бұл нұсқаулықты ыңғайлы (қол жетімді) жерде сақтаңыз, сонда сіз әрқашан құрылғыны қауіпсіз және дұрыс пайдалану үшін байланыса аласыз.

Егер сіз құрылғыны сатсаңыз, оны берсеңіз немесе көшкенде үйде қалдырсаңыз, жаңа иесі құрылғымен және қауіпсіздік туралы ескертулермен танысуы үшін осы нұсқаулықты беруді ұмытпаңыз.

Түсіндірме жазба



Назар аударыңыз! – Қауіпсіздік техникасы бойынша маңызды ақпарат



Жалпы ақпарат пен кеңестер



Қоршаған орта туралы ақпарат



Қайта өңдеу

Қоршаған орта мен адамзат денсаулығын қорғауға көмектесіңіз. Қаптаманы қайта өңдеу үшін оны тиісті контейнерлерге салыңыз. Электрлік және электрондық құрылғылардың қалдықтарын жоюға көмектесіңіз. Осы белгімен белгіленген құрылғыларды тұрмыстық қалдықтармен бірге тастамаңыз. Өнімді жергілікті қайта өңдеу орнына қайтарыңыз немесе муниципалдық кеңсеге хабарласыңыз.



ЕСКЕРТУ!

Жарақат алу немесе тұншығу қаупі бар!

Құрылғыны электр желісінен ажыратыңыз. Желілік кабельді кесіп алып, қайта өңдеуге жіберіңіз. Құрылғыда балалар мен үй жануарлары жабылып қалмас үшін есіктің ілгішін алып қойыңыз.



ЕСКЕРТУ!

Құрылғыны таймер сияқты сыртқы коммутатордан қоректендіруге немесе коммуналдық кәсіпорын үнемі қосып, өшіретін тізбекке қосуға тыйым салынады.

Қауіпсіздік ақпараты	33
Тағайындалуы бойынша пайдалану	36
Өнімнің сипаттамасы	37
Басқару панелі	38
Бағдарламалар	41
Тұтыну	42
Ұсыныстар мен кеңестер	43
Күнделікті қолдану	45
Күтім және тазалау	49
Ақаулықтарды жою	51
Орнату	53
Техникалық деректер	55
Клиенттерге қызмет көрсетуді	57



ЕСКЕРТУ!

Алғаш қолданар алдында

- ▶ Тасымалдау кезінде ешқандай зақымдану болмағанына көз жеткізіңіз.
- ▶ Барлық қаптамаларды алып тастаңыз және балалардың қолы жетпейтін жерде сақтаңыз.
- ▶ Жабдық ауыр болғандықтан оны әрдайым кемінде екі адам ұстауы қажет.

Күнделікті қолдану

- ▶ Бұл құрылғыны 8 жастан асқан балалар, сондай-ақ физикалық, сенсорлық қабілеті төмендеген немесе ақыл-ой қабілеттері шектеулі немесе тәжірибе мен білімі жоқ адамдар, егер олар құрылғыны қауіпсіз пайдалану туралы нұсқау алса және онымен байланысты қауіптерді түсінсе, қолдана алады.
- ▶ 3 жасқа толмаған балаларды жабдықтан алыс ұстаңыз, егер олар үнемі бақылауда болмаса.
- ▶ Балаларға құрылғымен ойнауға тыйым салынған.
- ▶ Бөлменің құрғақ және жақсы желдетілгеніне көз жеткізіңіз. Қоршаған ортаның температурасы 5 °C-тан 35 °C-қа дейін болуы керек.
- ▶ Негіздегі желдеткіш саңылауларды кілеммен немесе ұқсас затпен жаппаңыз.
- ▶ Кептіргіш машинасы есігін шаң мен қылшықтан тазалаңыз.
- ▶ Құрылғыны қолданар алдында оның ішінде тек кір бар екендігіне көз жеткізіп, үй жануарлары мен балалар болмауы керек.
- ▶ Желілік айырын тек құрғақ қолмен ұстаңыз, егер сіз жалаң аяқ болсаңыз немесе қолыңыз бен аяғыңыз су немесе дымқыл болса, құрылғыны ұстамаңыз немесе қолданбаңыз.
- ▶ Тек құрғақ маталар суда жуылады.
- ▶ Номиналды жүктемеден артық салмауға көз жеткізіңіз.
- ▶ Шақпақ, сіріңке сияқты барлық заттарды қалтаңыздан алыңыз.
- ▶ Мата жұмсартқыштарды немесе өндірушінің қаптамасында көрсетілген ұқсас өнімдерді қолданыңыз.
- ▶ Жанғыш аэрозольдерді немесе жанғыш газдарды құрылғыға жақын жерде пайдаланбаңыз немесе сақтамаңыз.
- ▶ Құрылғыға ауыр заттарды, жылу немесе ылғал көздерін қоймаңыз.
- ▶ Техниканы өшіру кезінде кабельді емес, айырды (вилканы) ұстаңыз.
- ▶ Жұмыс кезінде артқы қабырға мен барабанды ұстамаңыз; олар ыстық.

**ЕСКЕРТУ!****Күнделікті қолдану**

- ▶ Құрылғыдағы келесі заттарды кептірмеңіз:
 - ▶ Жуылмаған заттар.
 - ▶ Өсімдік майы, ацетон, алкоголь, бензин, мұнай, керосин, дақ кетіргіштер, скипидар, балауыздар, балауыз кетіргіштер немесе басқа химиялық заттар сияқты жанғыш заттармен ластанған заттар. Бу өрт немесе жарылыс тудыруы мүмкін. Бұл заттарды әрдайым қосымша жуғыш затпен ыстық суда қолмен жуу керек, содан кейін құрылғыда кептірмес бұрын ашық ауада кептіру керек.
 - ▶ Толтырғыш немесе толтырғыш бар заттар (мысалы, жастықтар, куртқалар), өйткені толтырғыш кептіргіште тұтану қаупімен сыртқа шығуы мүмкін.
 - ▶ Резеңке, поролон (латексті поролон) немесе резеңке сияқты көп бөлігін қамтитын материалдар, мысалы, душқа арналған бас киімдер, су өткізбейтін тоқыма бұйымдары, резеңкеленген бұйымдар, поролондан жасалған киімдер мен жастықтар.
- ▶ Сұйытылған суды ішпеңіз.
- ▶ Түк сүзгісі немесе конденсатор сүзгісі орнатылмаған немесе зақымдалған сүзгісі жоқ құрылғыны пайдаланбаңыз.
- ▶ Кептіру циклінің соңғы бөлігі киімді зақымдамайтын температурада ұстап тұру үшін қызусыз (салқындату циклі) жүретінін ескеріңіз.
- ▶ Біраз уақыт жұмыс істеген кезде құрылғыны қараусыз қалдырмаңыз. Егер ұзақ уақыт болмаса, құрылғыны өшіріп, оны желіден ажырату арқылы кептіру циклын тоқтату керек.
- ▶ Кептіру циклі аяқталғанға дейін құрылғыны өшірмеңіз, жылуды босату үшін егер барлық заттар тез алынып тасталмаса және жайылмаса.
- ▶ Әрбір кептіру бағдарламасынан кейін электр қуатын үнемдеу және қауіпсіздікті қамтамасыз ету үшін құралды өшіріңіз.

Қызмет көрсету/тазалау

- ▶ Егер балалар тазалау және техникалық қызмет көрсету жұмыстарын жүргізсе, оларды қадағалаңыз.
- ▶ Күнделікті техникалық қызмет көрсетуге кіріспес бұрын құрылғыны электр желісінен өшіріңіз.



ЕСКЕРТУ!

Қызмет көрсету/тазалау

- ▶ Әр бағдарламадан кейін түк пен конденсатор сүзгісін тазалаңыз (КҮТІМ ЖӘНЕ ТАЗАЛАУ бөлімін қараңыз).
- ▶ Техниканы тазалау үшін су бүркінділерін немесе буды пайдаланбаңыз.
- ▶ Құрылғыны тазарту үшін өнеркәсіптік химикаттарды пайдаланбаңыз.
- ▶ Қауіп туғызбау үшін зақымдалған қуат баусымын тек өндіруші, оның қызмет көрсету агенті немесе сол сияқты білікті адамдар ауыстырсын.
- ▶ Құралды өзіңіз жөндеуге тырыспаңыз. Жөндеген жағдайда біздің қолдау қызметімен байланысыңыз.

Орнату

- ▶ Есікті толығымен ашатын орынды қамтамасыз етіңіз. Кептіру машинасын жабылатын есіктің, жылжымалы есіктің немесе ілмектері бар есіктің артына кептіру машинасы есігінің қарама-қарсы жағына орнатпаңыз, өйткені бұл кептіру машинасы есігінің толық ашылуын шектейді.
- ▶ Құрылғыны жақсы желдетілетін, құрғақ жерге орнатыңыз.
- ▶ Ешқашан құрылғыны ашық ауада, дымқыл жерде немесе су ағып кететін жерлерде, мысалы, раковинаның астында немесе оның жанында орнатпаңыз. Егер су ағып кетсе, қуатты өшіріп, машинаны табиғи түрде құрғатыңыз.
- ▶ Құрылғыны тек 5 °С-тан жоғары температурада орнатыңыз немесе қолданыңыз.
- ▶ Құрылғыны тікелей кілемге, қабырғаға немесе жиһазға жақын қоймаңыз.
- ▶ Құрылғыны аязға, ыстыққа немесе тікелей күн сәулесіне немесе жылу көздеріне жақын жерде ұстамаңыз (мысалы, пештер, жылытқыштар).
- ▶ Зауыттық тақтайшада көрсетілген электр ақпараты қуат көзіне сәйкес келетінін тексеріңіз. Сәйкес келмеген жағдайда электршіге хабарласыңыз.
- ▶ Көп айырлы адаптерлер мен ұзартқыш кабельдерді пайдаланбаңыз
- ▶ Электр кабелі мен айырды зақымдамаңыз. Егер зақымдалған болса, оны электрик ауыстырсын.
- ▶ Қуат көзі үшін жеке жерге тұйықталған жалғағыш пайдаланыңыз, ол қол жетімді болуы тиіс. Жабдық жерге тұйықталған болуы тиіс.

Тағайындалуы бойынша пайдалану

Бұл құрылғы су ерітіндісінде жуылған және өндірушінің жапсырмасында кептіру машинасына жарамды деп белгіленген заттарды кептіруге арналған.

Ол тек үй ішіндегі тұрмыстық қажеттіліктерге пайдалануға арналған. Ол коммерциялық немесе өнеркәсіптік пайдалануға арналмаған. Техниканы өзгертуге немесе түрлендіруге тыйым салынады. Байқаусыз пайдалану қауіптілікке және кепілдік талаптардың жоғалуына әкелуі мүмкін.

Стандарттар мен директивалар

Бұл өнім CE таңбасын қарастыратын сәйкес үйлестірілген стандарттары бар ЕО барлық қолданылатын директиваның талаптарына сәйкес келеді.



Хабарлама

Аспап құрамында фторланған парниктік газ ГФК (Гидрогенфторкөміртек)-134a (ЖЖӘ:1430). Бұл газ герметикалық түрде жабылған.



Экологиялық жауапты пайдалану

- ▶ **Мұқият дренаж:** кірді максималды айналдыру жылдамдығымен қысыңыз.
- ▶ **Максималды жүктеме:** бағдарлама кестесіне сәйкес толтырғыштың максималды мөлшерін қолданыңыз, бірақ кептіргішті шамадан тыс жүктемеңіз. Максималды жүктемені пайдалану үшін «САҚТАУҒА ДАЙЫН» режимінде кептіру керек кірді алдымен «ҮТІКТЕУГЕ ДАЙЫН» функциясымен оңай кептіруге болады. Бағдарламаның соңында үтіктеу керек кірді алып тастап, қалған кірді аяғына дейін құрғатыңыз.
- ▶ **Кірді босатыңыз:** кептіргішке салмас бұрын кірді сілкіп тастаңыз.
- ▶ **Шамадан тыс кептіруден аулақ болыңыз:** шамадан тыс кептіруден жол бермеу керек. Дұрыс бағдарламаны және тиісті кептіру деңгейін таңдаңыз.
- ▶ **Жұмсартқыштың қажеті жоқ:** жуу кезінде кондиционерді пайдаланбаңыз, өйткені кептіргіштегі кір жұмсақ әрі үлпілдек болады.
- ▶ **Түк сүзгісін тазалау:** Әр циклден кейін түк сүзгілерін тазалаңыз.
- ▶ **Желдету:** құрылғының дұрыс желдетілгеніне көз жеткізіңіз (ОРНАТУ бөлімін қараңыз).
- ▶ **Конденсацияланған суды қайта пайдалану:** жиналған конденсацияланған суды бу үтігі үшін пайдалануға болады. Бұған дейін оны жұқа електен немесе кофе сүзгі қағазынан төгу керек. Ең кішкентай бөлшектер сүзгіде ұстап қалады.



Ескерту

Техникалық өзгерістерге және әртүрлі модельдерге байланысты келесі тараулардағы суреттер сіздің моделіңізден өзгеше болуы мүмкін.

3.1 Құрылғы суреті

Алдыңғы жағынан (3-1-Сурет):

Артқы жағы (3-2-Сурет):

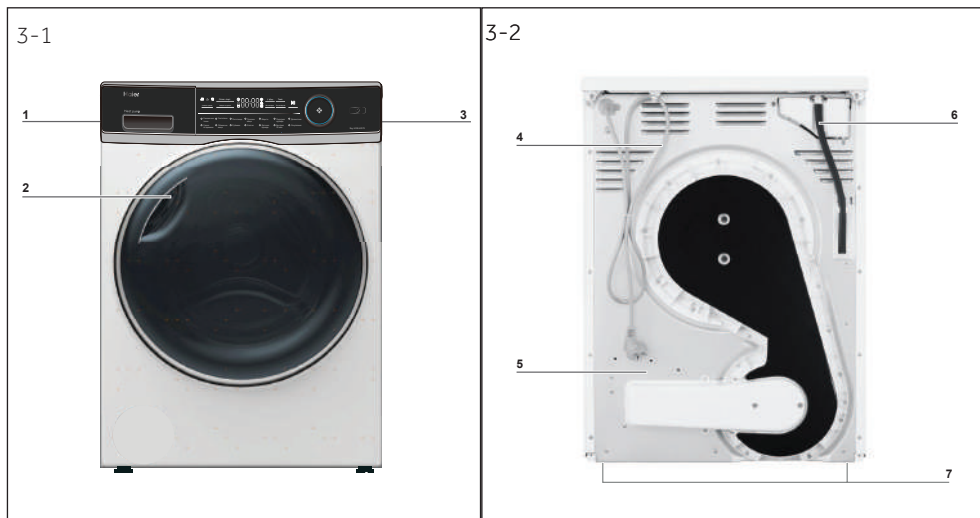

1 Су қойма

2 Кептіру машинасының есігі

3 Басқару панелі

4 Қуат баусымы

5 Сигналдық тілімше

6 Дренажды сүжібергіш

7 Реттелмелі аяқтар

3.2 Аксессуарлар

Осы тізімге сәйкес жабдықтар мен әдебиетті тексеріңіз (3-3 сурет):

3-3

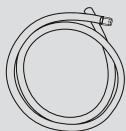

Төкпе құбыршегі

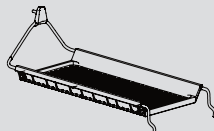

Кептіргіш сөресі



Пайдаланушы нұсқаулығы

4-1

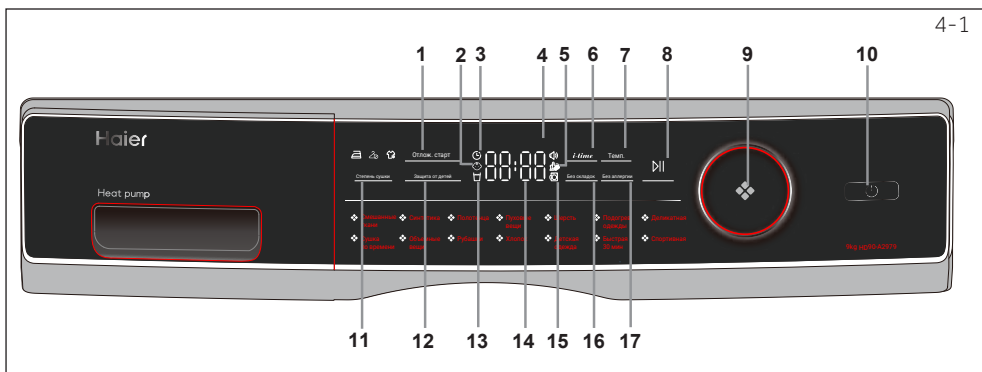

- | | | |
|--|---|--------------------------------------|
| 1 Кешіктіру түймесі | 7 Температура түймесі | 13 Бос бак индикаторы |
| 2 Child-lock indicator
(Балалардың кіруінен
қорғауға арналған индикатор) | 8 Бастау/Үзіліс (Пауза) түймесі | 14 Дисплей |
| 3 Кешіктіру индикаторы | 9 Бағдарламаны басқару
батырмасы | 15 Есіктің құлпын ашу
индикаторы |
| 4 Сигнал индикаторы | 10 Қуат көзі түймесі | 16 Үтіктеуді қажет етпейтін
түйме |
| 5 Сүзгінің индикаторын
тазалаңыз | 11 Кептіру деңгейінің түймесі | 17 Гипоаллергенді |
| 6 Уақыт түймесі | 12 Childlock bu. on (Балалардың
кіруінен қорғауға арналған
құлып түймесі) | |

4.1 Кешіктіру түймесі

Кешіктіріп бастау үшін кешіктіру функциясы, уақытты орнату үшін батырманы басыңыз (аралықта 1 ден 12 сағатқа дейін). Құрылғыны аяқтау керек, содан кейін кешіктірілген жұмысты бастау үшін басыңыз (4-2-Сурет).

4-2



Хабарлама

Бұл функция барлық опцияларды аяқтағаннан кейін орнатылуы керек, әйтпесе батырманы (тұтқаны) бұрап немесе түймені басқанда функция автоматты түрде жойылады.

4.2 Child lock indicator (Балалардың кіруінен қорғауға арналған индикатор)

Цикл басталғаннан кейін Child-lock (Балалардың кіруінен қорғау) функциясын іске қосу үшін Childlock (Балалардың кіруінен қорғауға арналған құлып) түймесін басыңыз (4-3-Сурет) индикатор белгішесі жанғанша 3 секунд ішінде. Өшіру үшін 3 секунд ішінде түймені тағы бір рет басыңыз.

4-3



Хабарлама

Цикл аяқталғанда немесе қуат үзілгенде, функция автоматты түрде жойылмайды.

4.3 Кешіктіру түймесі

Кешіктіру бағдарламасын таңдағанда (4-4-Сурет), ол жанады.



4-4

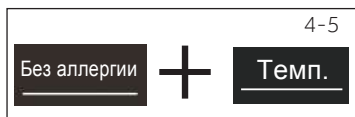

4.4 Сигнал индикаторы

Қажет болса, сигналды өшіруге болады. Кептіргішті қосқаннан кейін сигнал беру функциясын іске қосу үшін Гипоаллергенді және Температура түймесін басыңыз (4-5-Сурет) дыбыстық сигнал белгішесі жойылғанша 3 секунд. Өшіру үшін дыбыс шыққанша екі түймені де 3 секундтай тағы бір рет басыңыз.



4.5 Сүзгінің индикаторын тазалаңыз

Сүзгілерді үнемі тазалап отыру керек. Түк Сүзгісін Тазарту немесе Конденсатор Сүзгісін Тазарту нұсқаулығын қараңыз.



Хабарлама

Әр циклден кейін индикатор жыпылықтайды, сүзгілерді тазартуды еске салады.



4.6 Уақыт түймесі

Таймерді (Timer) немесе Кешіктіру (Delay) бағдарламасын таңдағанда **i-time** (Бағдарламаның орындалу уақыты) индикаторы жанады. Уақытты қосу немесе алып тастау үшін осы түймесін басыңыз.



4.7 Температура түймесі

Кейбір бағдарламалар үшін кептіру температурасын орнату үшін түймені басыңыз (4-8-Сурет). Дисплей төменде көрсетілген:

- { - } Жоғары температура.
- { - } Орташа температура.
- { - } Төмен температура.
- { 0 0 } Салқын ауа.



4.8 Бастау/Кідірту (Пауза) түймесі

Кептіру циклын бастау үшін Бастау/Кідірту (Пауза) түймесін басыңыз (Сурет 4-9) Кептіру циклын кідірту үшін түймені тағы бір рет басыңыз-индикатор жыпылықтайды. Жалғастыру үшін түймені қайтадан басыңыз.

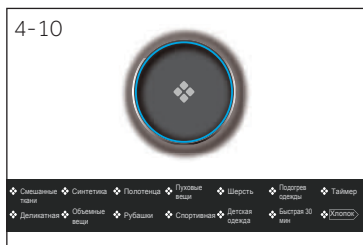

4.9 Бағдарламаны басқару батырмасы (тұтқасы)

Батырмамен (тұтқамен) 14 бағдарламаның біреуін таңдаңыз (4-10-Сурет). Тиісті бағдарламаның индикаторы жанады. Қосымша ақпаратты Нұсқаулықтың Бағдарлама Режимдері бөлімінен қараңыз.





4.10 Қуат түймесі

Кептіру машинасын қосу / өшіру үшін, қуат түймесін басыңыз (4-11-Сурет).

4.11 Кептіру деңгейінің түймесі

Цикл соңында кірдің соңғы ылғалдылығын орнату үшін түймені басыңыз (4-12-Сурет).

-  Экстра құрғақ
-  Шкафта кептіру
-  Үтік астында кептіру

4-12

Степень сушки**4.12 Childlock button (Балалардың кіруінен қорғауға арналған құлып түймесі)**

Цикл басталғаннан кейін Child-lock (Балалардың кіруінен қорғау) функциясын іске қосу үшін түймені басыңыз (4-13-Сурет) индикатор белгішесі жанғанша 3 секунд ішінде. Өшіру үшін 3 секунд ішінде түймені тағы бір рет басыңыз.

4-13

Защита от детей**4.13 Бос бак индикаторы**

Су бағын босату керек (4-14-Сурет).

Маңызды: Әр кептіру циклынан кейін су қоймасын босатыңыз. Нұсқаулықтағы “Су қоймасын босату” бөлімін қараңыз.

4-14

**4.14 Дисплей**

Дисплейде қалған уақыт, кідіріс уақыты және басқа да ақпарат көрсетіледі.

4-15

**Хабарлама**

Қалған уақыт әдепкі мән болып табылады, бұл уақыт қосымша бағдарлама параметрлеріне және кірдің ылғалдылығына байланысты қайта есептеледі.

4.15 Есіктің құлпын ашу индикаторы

Егер есік ашылса, бұл индикатор жанады (4-16-Сурет).

4-16

**4.16 Қатпарсыз Функция**

Кейбір кептіру бағдарламалары үшін оларға әдепкі бойынша қолданылатын " қатпарсыз " функциясын қолдануға болады.

Егер сіз бұл мүмкіндікті өшіргіңіз келсе, дисплейдегі тиісті өрісті нұқыңыз.

4-17

Без складок**Хабарлама**

Әдепкі уақыт – 1 сағат.

4.17 Гипоаллергенді

Гипоаллергенді бағдарламаны таңдағанда, бастапқы орнатылған бағдарлама автоматты түрде ең жоғары кептіру деңгейіне және температура да ең жоғары температураға ауысады. Бағдарлама соңғы күйге жеткенде, кептіруді 1,5 сағат бойы жалғастырыңыз.

4-18

Без аллергии

Бағдарламалар	Құрғақ Деңгей	Кір жуу	Макс. Жүктеу кг
Аралас маталар (Смешанные ткани)	Экстра құрғақ	Ауыр маталар, әрі қарай кептіруді қажет етеді	6
Синтетика	Экстра құрғақ	Синтетика	4,5
Сүлгілер (Полотенца)	Экстра құрғақ	Сүлгілер	6
Мамық заттар (Пуховые вещи)	/	Құс жүнінен істелген киім	1
Жүн (Шерсть)	/	Қой терісінен тігілген тоқыма бұйымдары	3
Киімді жылыту (Подогрев одежды)	/	Құрғақ заттарды жылыту	4
Уақыт бойынша кептіру (Сушка по времени)	/	Уақытты теңшеумен кептіру циклі	-
Ұқыпты (Деликатная)	Экстра құрғақ	Іш киім	2
Көлемді заттар (Объемные вещи)	Экстра құрғақ	Ауыр мақта	2
Жейделер (Рубашки)	Экстра құрғақ	Қысқа шалбар	4,5
Спорттық (Спортивная)	Экстра құрғақ	Спорттық киім	4,5
Балалар киімі (Детская одежда)	Экстра құрғақ	Балалар киімі	4
Жылдам 30 мин. (Быстрая 30 мин.)	/	Тез кебетін заттарға белгіленген уақытпен кептіру циклі (1-2 синтетикалық немесе жеңіл мақта заттар)	0,5
Мақта (Хлопок)	Экстра құрғақ	Мақта, пальто	9

Жылу сорғысы технологиясы

Жылу алмастырғышпен конденсатты кептіргіш тиімді энергия тұтыну бойынша өте жақсы. Бұл стандартты жағдайларда анықталған бағдарлы мәндер. Мәндер жоғары және төмен кернеуге, матаның түріне, кептірілетін кірдің құрамына, матаның қалдық ылғалдылығына және жүктеме мөлшеріне байланысты көрсетілгеннен өзгеше болуы мүмкін.

Мақта / зығыр бағдарламасы	Айналдыру жылдамдығы айн / мин	Бастапқы қалдық ылғалдылығы %-бен	Уақыты сағ: мин	Энергия тұтыну кВт / сағ
Экстра құрғақ 	1000	шамамен 60	4:40	2,34
Сақтауға дайын 	1000	шамамен 60	4:29	1,98
Үтіктеуге дайын 	1000	шамамен 60	3:18	1,62



Экологиялық жауапты пайдалану

- ▶ Кірді кептіру машинасына салмас бұрын, оны мүмкіндігінше құрғатыңыз.
- ▶ Кептіру машинасын шамадан көп жүктемеңіз.
- ▶ Кірді кептіру машинасына салмас бұрын қағып-сілкіңіз.
- ▶ Кептірудің дұрыс бағдарламасын таңдаңыз. Кірдің қажет болғаннан ұзақ кептірілмегеніне көз жеткізіңіз.
- ▶ Кептіру машинасын тазартылған сүзгілермен қолданғаныңызға көз жеткізіңіз.

7.1 Крахмалданған кір

Крахмалданған кір барабанға крахмал қабығын қалдырады және кептіргішке жарамайды.

7.2 Жұмсақ күтім маталары

«Жұмсақ күтім шүберектерін» пайдалану түк сүзгілерінде шөгінділердің пайда болуына әкелуі мүмкін. Бұл сүзгілердің бітелуіне әкелуі мүмкін. Мұндай жағдайларда жұмсақ күтімге арналған шүберек қосудан аулақ болуды немесе басқа марканы таңдауды ұсынамыз. Кез-келген жағдайда өндірушінің нұсқауларын ескеріңіз.

7.3 Толтырудың аз мөлшері

1,0 кг-нан аз мөлшерде «таймер» бағдарламасын таңдау керек, себебі құрғақ деңгейдің автоматты түрде сканерленуі тек дұрыс емес болуы мүмкін.

7.4 Ашық есік

Пайдаланбаған кезде есікті есікті ашыңқырау қалдыру керек, сондықтан есік тығыздағышы шексіз күшінде қалады.

7.5 Барабанның ішкі жарығы

Құрылғыны қосқан кезде, барабанның ішкі жарығы әрқашан есік ашық кезде жанады.

7.6 Қызмет көрсетуге арналған қайырма қысқартқыш

Жұмыс кезінде көрсетуге арналған қайырма қысқартқыш әрқашан жабық екендігіне көз жеткізіңіз.

7.7 Мыжылғанға қарсы қорғаныс

Егер бағдарлама аяқталғаннан кейін кір алынбаса, мыжылып қалмас үшін барабан анда-санда қозғалады. Мыжылғанға қарсы қорғаныс кезеңі шамамен 60 минут.

7.8 Үтіктеу керек болған кір

☞ ҮТІКТЕУГЕ ДАЙЫН деңгеймен кептіру керек. Бұл қолмен немесе машинамен үтіктеуді жеңілдетеді.

7.9 Қалған уақыт

Бағдарламаның ұзақтығына келесі факторлар әсер етеді: матаның түрі, толтыру мөлшері, сіңіру қабілеті, қажетті кептіру деңгейі, сондай-ақ кір жуғыш машинаның айналу жылдамдығы. Бұл факторларды бағдарлама кезінде электроника тіркейді және қалған уақыт сәйкесінше түзетіледі.

7.10 АВТОМАТТЫ түрде жүктемені анықтау жүйесі

Бағдарлама іске қосылған кезде, бірнеше минуттан кейін дисплейде *Auto* пайда болады. Бұл жүктемені автоматты түрде анықтау жұмыстары жүріп жатқанын білдіреді. Датчиктер бағдарламаны аяқтаудың таңдалған уақытын анықтайды және бағалайды. Таңдалған бағдарламаға, жүктеме мөлшеріне, ылғалдылыққа және қоршаған орта температурасына байланысты жүктемені автоматты түрде анықтау кезеңі бағдарлама аяқталғанға дейін қалған уақытты көрсетпестен бірнеше минутқа немесе максималды жүктеме немесе үлкен заттар үшін бір сағатқа дейін созылуы мүмкін.

7.11 Өте үлкен бөліктер

... барабанға оралады. Егер қажетті кептіру деңгейге жете алмасаңыз, кірді босатып, уақыт бағдарламасымен (TIMER) қайта құрғатыңыз.

7.12 Ерекше ұқыпты (нәзік) маталар ұқыпты

Оңай сығымдайтын немесе пішінін жоғалтатын тоқыма, мысалы, жібек шұлықтарды, іш киімдерді және т. б. кептіргішке салуға болмайды. Нәзік заттарды кір жууға арналған қапқа салыңыз да, олардың кебуіне жол бермеңіз.

7.13 Джерси және трикотажды

маталардың апшуын болдырмау үшін ҮТІКТЕУГЕ ДАЙЫН күйде кептіру керек . Кейінгі созуды немесе қалыпқа тартуды орындау керек.

7.14 Мамық

Түк сүзгілеріндегі түктің мөлшері кептіргіште жуу кезінде жүктемеге байланысты емес; керісінше, олар тозудан және жуудан алынған талшықтар. Киімді кептіруге арналған балық аулау сызығында кептіру кезінде түкті жел алып кетеді. Кептіру машинасын қолдану арқылы түктер сүзгілерге жиналады.

7.15 Акустикалық сигнал

Дыбыстық сигнал естіледі:

- ▶ су қоймасы толған кезде
- ▶ істен шыққан жағдайда

Сонымен қатар, акустикалық сигналды келесі жағдайларда таңдауға болады:

- ▶ бағдарламаның соңында
- ▶ батырманы басқанда
- ▶ бағдарлама селекторын бұрағанда

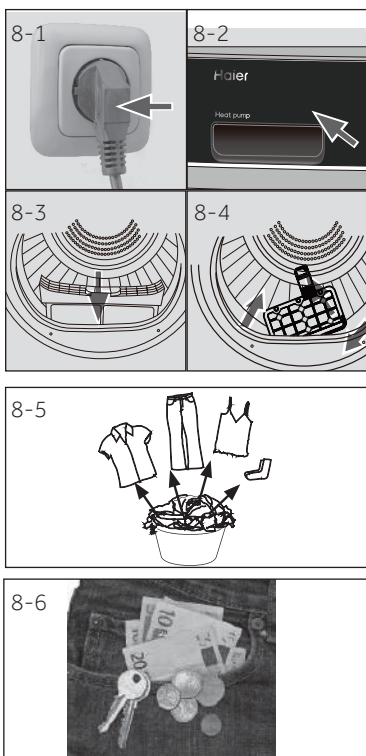

8.1 Құрылғыны дайындау

1. Құрылғыны қуат көзіне қосыңыз (220В – 240V ~ / 50Hz) (8-1 – Сурет) ОРНАТУ бөлімін де қараңыз.
2. Сенімді болыңыз:
 - ▶ су қоймасы бос және дұрыс орнатылғанына. (8-2 – Сурет).
 - ▶ түк сүзгісі таза және дұрыс орнатылғанына. (8-3 – Сурет).
 - ▶ конденсатор сүзгісі таза және дұрыс орнатылғанына (8-4 – Сурет).

8.2 Кірді дайындау

- ▶ Киімді матаға сәйкес сұрыптаңыз (мақта, синтетика, жүн және т.б.).
- ▶ Тек айналдырылған кірді құрғатыңыз.
- ▶ Кілттер, оттықтар және сиріңке сияқты үшкір немесе тұтанғыш заттардың қалталарын босатыңыз. Брошь сияқты қаттырақ сәндік заттарды алып тастаңыз.
- ▶ Нажағайларді және ілмектерді жауып, түймелердің тығыз тігілгендігіне көз жеткізіп, шұлықтар, белбеулер, емшекқап және т.б. сияқты ұсақ заттарды жууға арналған сөмкеге салыңыз.
- ▶ Төсек жайма, үстел шүберектерін және т.б. сияқты матаның үлкен бөліктерін жайып ашыңыз.
- ▶ Кір заттаңбасындағы нұсқауларды орындаңыз және тек машинада кептіруге болатын киімдерді кептіріңіз.



Keңестер:

- ▶ Ақ түсті киімдерді түрлі-түсті киімдерден ажыратыңыз.
- ▶ Үлкен заттарды, мысалы, төсек жапқыштарын, үстел маталарын және т.б. жайып ашыңыз.
- ▶ Төсек-орын мен жастыққаптарды кішкене бөліктер ішіне жиналмауы үшін түймелермен бекіту керек.
- ▶ Нажағайлар мен ілмектерді бекітіңіз, бос белдіктерді металл бөліктерсіз, алжапқыш байламдарсыз және т. б. бірге байлаңыз.
- ▶ Шұлықтар, белбеулер, емшекқап және т.б. сияқты ұсақ заттарды жууға арналған сөмкеге салыңыз.
- ▶ Барлық түймелердің тығыз тігілгеніне көз жеткізіңіз.
- ▶ Салмас бұрын, киімнің бос металл бөліктерін, мысалы, металл түймелер, емшекқап бантиктерін тігіңіз немесе алыңыз. Әйтпесе, мұндай бөліктер шу шығарып, барабанды зақымдауы мүмкін.
- ▶ Жеңіл күтімді зығыр матаны қатты кептірмеңіз. Мыжылу қаупі. Ауада соңғы кептіруге қалдырыңыз.
- ▶ Трикотаж (мысалы, футболкалар, іш киімдер) кейде кептіру кезінде созылады.  УТІКТЕУГЕ ДАЙЫН кептіру деңгейін ғана қолданыңыз, содан кейін қалыпқа алыб қойыңыз.
- ▶ Алдын ала кептірілген, көп қабатты кір немесе соңғы кептіру үшін уақытша бағдарламаны (ТАЙМЕРДІ) таңдау керек.

Жүктеу сілтемесі

Төсек жайма (бір кісілік)	Мақта	Шамамен 800 г
Араластырылған матадан жасалған киімдер	/	Шамамен 800 г
Пенжектер	Мақта	Шамамен 800 г
Джинс шалбары	/	Шамамен 800 г
Комбинезон	Мақта	Шамамен 950 г
Пижама	/	Шамамен 200 г
Қысқа шалбар	/	Шамамен 300 г
Шұлықтар	Аралас маталар	Шамамен 50 г
Футболкалар	Мақта	Шамамен 300 г
Іш киім	Аралас маталар	Шамамен 70 г

8.3 Құрылғыны жүктеу

- ▶ Алдын ала сұрыпталған кірді босатыңыз және салыңыз.
- ▶ Шамадан тыс жүктемеңіз.
- ▶ Есікті мұқият жабыңыз. Ешқандай кірдің қысылып қалмағанына көз жеткізіңіз.

8.4 Кірді алу және салу

Кірді алу немесе салу үшін бағдарлама кез келген уақытта үзілуі мүмкін:

- ▶ Есікті ашыңыз. Цикл үзіледі.

Кірді алу немесе салу кезінде абай болыңыз! Барабанның немесе кірдің ішкі жағы ыстық болуы мүмкін, сондықтан күйіп қалу қаупі бар.

- ▶ Бағдарламаны жалғастыру үшін есікті жапқаннан кейін «Старт / Пауза» батырмасын басыңыз.

**НАЗАР АУДАРЫҢЫЗ!**

Тоқыма емес, сондай-ақ ұсақ, бекітілмеген заттар немесе өткір жиектері бар заттар жұмыс істемей қалуы және киім мен жабдыққа зақым келтіруі мүмкін.

**ЕСКЕРТУ!**

Кептіру циклі аяқталмай тұрып, кептіргішті ешқашан сөндірмеңіз, егер жылуды босату үшін барлық заттар тез алынып тасталмаса және жайылмаса.

8.5 Кептіргішті жүктеу

1. Кептіргішті шамадан тыс жүктемеу үшін кірді барабанға біркелкі салыңыз.
2. Қуат түймесін басып, кептіру машинасын қосыңыз (8-7-Сурет).





Хабарлама

Мата жұмсартқыштары немесе соған ұқсас өнімдер өндірушінің нұсқауларында көрсетілгендей қолданылуы керек.

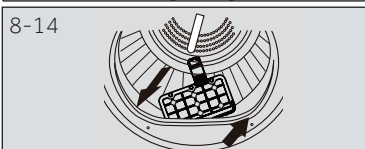
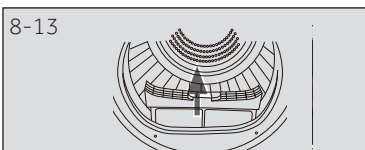
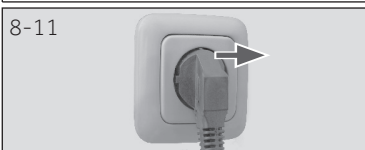
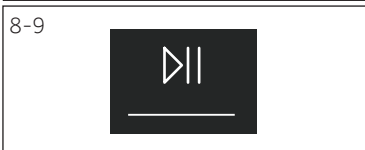
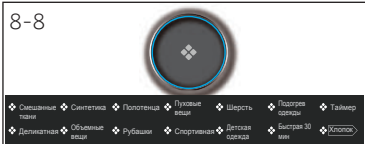

8.6 Бағдарламаны орнатыңыз және бастаңыз

1. Қажетті бағдарламаны таңдау үшін бағдарламаны басқару батырмасы (тұтқасын) бұраңыз (8-8-Сурет).
2. Температура, Кептіру деңгейі, Кешіктіру сияқты функцияларды орнатыңыз. Содан кейін кептіру циклды бастау үшін Бастау / Үзіліс түймесін басыңыз (8-9 – Сурет).

8.7 Кептіру циклдің аяқталуы

Кептіру циклі аяқталғаннан кейін кептіру машинасы автоматты түрде жұмысын тоқтатады. Дисплейде END шамамен 5 секунд ішінде көрінеді. кептіру машинасы есігін ашып, кірді алыңыз. Егер кір алынбаса, қатпарларды жою бағдарламасы автоматты түрде іске қосылады және дисплейде 0:00 көрсетіледі.

1. Қуат түймесін басу арқылы кептіру машинасын өшіріңіз (8-10-Сурет).
2. Кептіру машинасын розеткадан ажыратыңыз (8-11-Сурет).
3. Әр кептіру циклынан кейін су қоймасын босатыңыз (8-12-Сурет).
4. Әр кептіру циклынан кейін түк сүзгісін тазалаңыз (8-13-Сурет).
5. Конденсатор сүзгісін әр кептіру циклынан кейін тазалаңыз (8-14-Сурет).



Хабарлама

- ▶ Кептіру кезінде заттардың барабанның айналуы кезінде бөліктердің шатасып кету қаупінсіз сөреге қойылғанына көз жеткізіңіз.
- ▶ Ылғал заттардың максималды салмағы: 1,5 кг.

8.8 Кептіргіш сәресін пайдалану

Кептіру сәресі кір жуғыш машинада кептіруге кеңес берілмейтін заттармен, мысалы, кроссовкалар, жемпірлер немесе нәзік іш киімдермен пайдалануға арналған.

1. Кептіргіштің есігін ашыңыз.
2. Барабанның бос екенін тексеріңіз.
3. Кептіргіш сәресін барабанға салыңыз.
4. Ілмектердің түк сүзгісінің тесігіне салынғанына және артқы барабанның тесігіне бекітілгеніне көз жеткізіңіз.

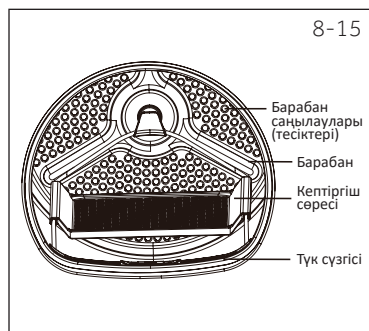

Күтім кестесі

Жуу

	Қалыпты процесте 95°C дейін жууға болады		Қалыпты процесте 60°C дейін жууға болады		Жұмсақ процесте 60°C дейін жууға болады
	Қалыпты процесте 40°C дейін жууға болады		Жұмсақ процесте 40°C дейін жууға болады		Өте жұмсақ процесте 40°C дейін жууға болады
	Қалыпты процесте 30°C дейін жууға болады		Жұмсақ процесте 30°C дейін жууға болады		Өте жұмсақ процесте 30°C дейін жууға болады
	Қолмен жуу макс. 40°C		Жууға болмайды		

Ағарту

	Кез келген ағартуға рұқсат етіледі		Тек оттегі / хлор емес		Ағартуға болмайды
--	------------------------------------	--	------------------------	--	-------------------

Кептіру

	Барабанда қалыпты температурада кептіруге болады		Барабанда төмен температурада кептіруге болады		Кір жуғыш машинада кептіруге болмайды
	Кептіру желісі		Жазық кептіру		

Үтіктеу

	Максималды температурада 200°C дейін үтіктеңіз		Орташа температурада 150°C дейін үтіктеңіз		Төмен температурада 110°C дейін үтіктеу; бусыз (бүмен үтіктеу қайтымсыз зақым келтіруі мүмкін)
	Үтіктеуге болмайды				

9-1

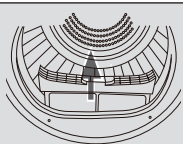

9.1 Түк сүзгісін тазалау

Әр кептіру циклынан кейін түк сүзгісін тазалаңыз.

1. Түк сүзгісін барабаннан алыңыз (9-1-Сурет).

9-2

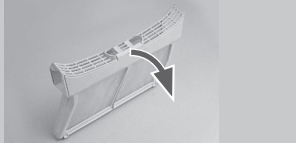

2. Түк сүзгісін ашыңыз (9-2-Сурет).

9-3

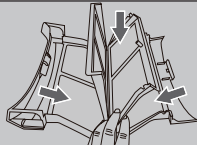

3. Түк сүзгісін түк қалдықтарынан тазалаңыз (Сурет 9-3).

9-4

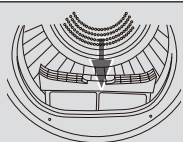

4. Тазартылған түктер сүзгісін кептіру машинасына орнатыңыз (9-4-Сурет).

9-5

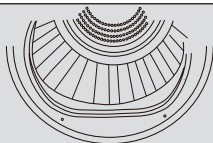

9.2 Конденсатордың сүзгісін тазарту

Әр кептіру циклынан кейін түк сүзгісін тазалаңыз.

1. Есікті ашыңыз.

9-6

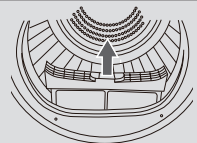

2. Түк сүзгісін корпустан шығарып алыңыз (9-6-Сурет).

9-7

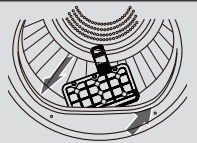

3. Ауа өткізгіштен конденсатор сүзгісін шығарыңыз (9-7-Сурет).

9-8

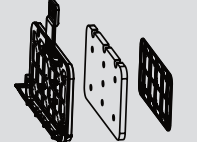

4. Губканы алып тастап, сүзгі торын қалдықтардан тазартыңыз (9-8-Сурет).

5. Губканы конденсатор сүзгісіне орнатыңыз.



Хабарлама

Егер түк сүзгісі / конденсатор сүзгісі қатты ластанған болса, оны ағынды сумен тазартуға болады. Қолданар алдында оны толығымен құрғатыңыз.

9.3 Су қоймасын босатыңыз

Жұмыс кезінде бұл суға сұйылтылады, сосын ол су қоймасында жиналады. Әр кептіру циклынан кейін су қоймасын босатыңыз.

1. Түк сүзгісін корпустан шығарып алыңыз (9-9-Сурет).



2. Су қоймасын босатыңыз (9-10-Сурет).



3. Су қоймасын кептіру машинасына орнатыңыз (9-11-Сурет).



Хабарлама

Суды ішу үшін де, тамақ әңдеу үшін де пайдаланбаңыз.

9.4 Кептіру машинасы

Кептіру машинасы және басқару панелінің сыртын дымқыл шүберекпен сүртіңіз. Құрылғыға зақым келтірмеу үшін органикалық еріткіш немесе коррозиялық затты қолданбаңыз.

9.5 Барабан

Біраз уақыт жұмыс істегеннен кейін, мата күтімі агенттері немесе судағы кальций барабанның ішкі жағында көрінбейтін пленка түзуі мүмкін. Оны кетіру үшін дымқыл шүберек пен аздап жуғыш затты қолданыңыз. Құрылғыға зақым келтірмеу үшін органикалық еріткіш немесе коррозиялық затты қолданбаңыз.

9.6 Буландырғыш

Егер конденсатор сүзгісінің артындағы буландырғыш лас болса, оны шаңсорғыштың көмегімен тазартуға болады. Буландырғышты тазалау кезінде оны зақымдамаңыз.

Көптеген туындаған проблемаларды өздігіңізден арнайы білімсіз шешуге болады. Ақаулықтар туындаған жағдайда, барлық ұсынылған мүмкіндіктерді тексеріңіз және сатудан кейінгі қызмет көрсету қызметіне жүгінбес бұрын төменде келтірілген нұсқаулыққа жүгініңіз. КЛИЕНТТЕРГЕ ҚЫЗМЕТ КӨРСЕТУДІ қараңыз.



ЕСКЕРТУ!

- ▶ Техникалық қызмет көрсету алдында Техниканы өшіріңіз де, желілік шнурды розеткадан ажыратыңыз.
- ▶ Электротехникалық құралға электротехника бойынша білікті маман ғана қызмет көрсетуі тиіс, себебі қате жөндеу біршама жана зақымдануға әкелуі мүмкін.
- ▶ Зақымдалған қуат сымын қауіпті болдырмас үшін тек өндіруші, оның қызмет көрсету агенті немесе ұқсас біліктілігі бар адамдар ауыстыруы керек.

Көрсетілген кодпен ақаулықтарды жою

Код	Себебі	Шешім
F2	Ағызымды (дренажды) сорғының қателігі.	Қызмет көрсету бөліміне хабарлаңыз.
F32 F33	Конденсатордың жылу сенсорының үзілуі немесе қысқа тұйықталуы.	Қызмет көрсету бөліміне хабарлаңыз.
F4	Барабандағы кірдің температурасы өзгермейді.	Қызмет көрсету бөліміне хабарлаңыз.
F5	Плата (тақта) мен дисплей арасындағы байланыс бұзылуы.	Қызмет көрсету бөліміне хабарлаңыз.
L0	Температура тым төмен.	Кептіргішті ауа температурасы 5 ° C-дан жоғары болған кезде қолданыңыз.
door	Есік жабық емес немесе есіктің құлпы істен шыққан.	Есікті жабыңыз немесе клиенттерге қызмет көрсету орталығына хабарласыңыз.

Егер қате кодтары қабылданған шаралардан кейін де пайда болса, құрылғыны өшіріңіз, электр қуатын өшіріңіз және клиенттерге қызмет көрсету орталығына хабарласыңыз.

Кодтарды көрсетпестен ақаулықтарды жою

Мәселе	Мүмкін себептер	Ықтимал шешімдер
Кептіргіш машинасы жұмыс істемей тұр.	<ul style="list-style-type: none"> Қуат көзіне нашар қосылу. Қуат ақаулығы. Кептіру бағдарламасы орнатылмаған. Құрылғы қосылмаған. Су қоймасы толған. Есік дұрыс жабылмаған. 	<ul style="list-style-type: none"> Қуат көзіне қосылуды тексеріңіз. Қуат көзін тексеріңіз. Кептіру бағдарламасын орнатыңыз. Құрылғыны қосыңыз. Су қоймасын босатыңыз. Есікті дұрыс жабыңыз.
Кептіру машинасы жұмыс істемейді және дисплейде <i>End.</i> көрсетеді.	<ul style="list-style-type: none"> Кір бағдарламамен анықталған кептіру деңгейге жетті ме? Барабанда кір жоқ па? 	<ul style="list-style-type: none"> Бағдарламаның баптауын сәйкестігін тексеріңіз. Барабанда кір бар-жоғын тексеріп алыңыз.
Кептіру уақыты тым ұзақ және нәтижелері қанағаттанарлықсыз.	<ul style="list-style-type: none"> Бағдарламаның баптауы дұрыс емес. Сүзгі бітелген. Буландырғыш бұғатталған. Кептіргіш машинасы шамадан көп жүктелген. Кір тым ылғалды. Желдету арнасы бұғатталған. 	<ul style="list-style-type: none"> Бағдарламаның дұрыс орнатылғанына көз жеткізіңіз. Сүзгі торын тазалаңыз. Буландырғышты тазалаңыз. Кірдің мөлшерін азайтыңыз. Кептіру алдында кірді дұрыс айналдырыңыз. Желдету арнасын тексеріп, оны қоршаудан шығарыңыз.
Дисплейде қалған уақыт тоқтайды немесе өтеді.	<p>Қалған уақыт келесі факторларды ескере отырып үнемі түзетіледі:</p> <ul style="list-style-type: none"> Кірдің түрі. Жүктелген саны. Кірдің ылғалдылық дәрежесі. Қоршаған орта температурасы. 	Автоматты реттеу – бұл қалыпты жұмыс.

11.1 Дайындық

- ▶ Барлық қаптама материалдарды алып тастаңыз. Қаптаманы ашқан кезде су тамшылары көрінуі мүмкін. Бұл қалыпты құбылыс зауыттық су сынақтарының нәтижесі болып табылады.
- ▶ Полистирол негізін қоса, барлық қаптама материалдарын алып тастаңыз.



Хабарлама

Қаптаманы қоршаған ортаға зиян тигізбейтін тәсілмен тастаңыз. Жоюдың қазіргі әдістері туралы ақпарат алу үшін сатушыға немесе жергілікті билік органдарына хабарласыңыз.



ЕСКЕРТУ!

Тасымалдау мен орнатудан кейін кептіргішті қолданар алдында екі сағатқа қалдыру КЕРЕК.

11.2 Тасымалдау және күту уақыты

Құралды тек көлденең күйде тасымалдаңыз. Күтімді қажет етпейтін жақпа май компрессор ішіндегі капсулада орналасқан. Көлденең тасымалдау уақытында бұл май құбыр желісінің жабық жүйесі арқылы өтуі мүмкін. Құрылғыны қуат көзіне қоспас бұрын, май қайтадан капсулаға түсіп кетуі үшін 2 сағат күту керек.

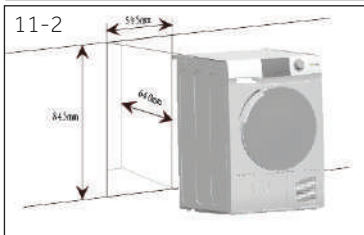

11.3 Техниканы тегістеу

Құрылғыны тегіс және қатты жерге қою керек. Аяқтарды қажетті деңгейге қойыңыз (11-1-Сурет).

11.4 Үстелдің үстіңгі тақтайына орнату

Ойықтың өлшемдері кем дегенде өлшемдерге сәйкес келуі керек (11-2-Сурет).

1. Құрылғыны ұяға (гнездоға) жақын қойыңыз. Барлық қосылыстарға оңай қол жетімді және жұмыс істейтіндігіне көз жеткізіңіз.
2. Тұрақты, тіпті позицияны алу үшін барлық аяқтарды дәл реттеңіз.
3. Құрылғыны ойыққа абайлап орнатыңыз.
4. Желдетудің жеткіліктілігіне назар аударыңыз.

11.5 Электрлік қосылу

Әрбір қосу алдында тексеріңіз:

- ▶ қуат көзі, розетка және сақтандырғыш зауыттық тақтайшаға сәйкес келеді.
- ▶ Розетка жерге тұйықталған және бірнеше штепсельдік вилкасы немесе ұзартқыштары жоқ
- ▶ штепсельдік вилка мен розетка қатаң түрде сәйкес келеді.

Ашаны розеткаға қосыңыз. (11-3-Сурет).



ЕСКЕРТУ!

Егер қуат сымы зақымдалған болса, қауіпті жағдай туғызбас үшін оны қызмет көрсету агенті (кепілдік картасын қараңыз) ауыстыруы керек.

11.6 Есіктің орнын өзгерту (Тек 8/9 кг модельдер үшін)

- ▶ Бастамас бұрын, кептіргішті электр желісінен ажыратыңыз.
- ▶ Бояуды тырнап алмау үшін бөлшектерді абайлап ұстаңыз.
- ▶ Есіктер үшін тырналмайтын жұмыс бетін қамтамасыз етіңіз.
- ▶ Сізге қажет құралдар: Филлипстің крест тәрізді бұрағышы.
- ▶ Сіз бастағаннан кейін шкафты есік кері бағытта ашылғанша жылжитпаңыз.
- ▶ Бұл нұсқаулар ілмектерді оң жағынан сол жаққа ауыстыруға арналған. Егер сіз оларды қайтадан оң жаққа ауыстырғыңыз келсе, сол нұсқауларды орындаңыз және сол және оң жақтағы барлық сілтемелерді ауыстырыңыз.

1. Есіктің жинағын алыңыз.

Есікті ашыңыз. Ілмекті / есікті кептіргіш жиынтығымен бірге ұстайтын екі бұранданы бұрап алыңыз. Топсаны / есіктің түйінін абайлап қойыңыз (11-4-Сурет).

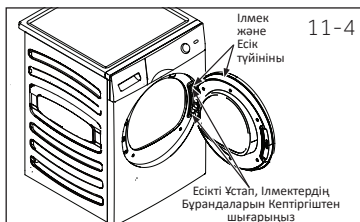

2. Ішкі есікті алыңыз, бұраңыз және ауыстырыңыз.

Ішкі есікті сыртынан бекітетін сегіз жапсырмалар мен бұрандаларды алыңыз. Ішкі есікті алыңыз, оны 180° бұраңыз және сол сегіз бұрандалар мен жапсырмаларды сыртқы есікке қайта орнатыңыз (11-5-Сурет).



3. Есіктің құлпын және бекіткіш тақтайшасын алыңыз, бұраңыз және ауыстырыңыз.

Бекіткіш тақтайшасын ұстап тұрған екі бұранданы бұрап алыңыз, содан кейін есіктің бір бұрандасын бұрап, төмен қарай итеріп, құлыпты 180° –қа бұрап алыңыз да, оны қарама-қарсы жаққа орнатыңыз сол сегіз бұрандалар мен жапсырмалар (11-6-Сурет).

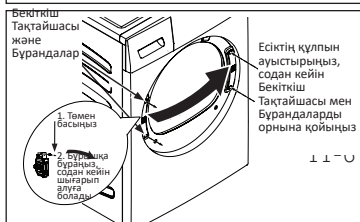

4. Ілмек / есік түйінін бұраңыз және ауыстырыңыз.

Бекіткіш тақтайшасын ұстап тұрған екі бұранданы бұрап алыңыз, содан кейін есіктің бір бұрандасын бұрап, төмен қарай итеріп, құлыпты 180° –қа бұрап алыңыз да, оны қарама-қарсы жаққа орнатыңыз сол сегіз бұрандалар мен жапсырмалар (11-7-Сурет).

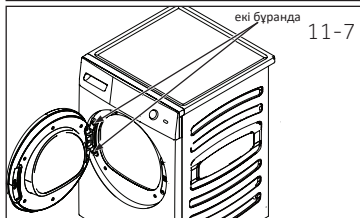

11.7 Кір Жуу-кептіру құбыры

Ықшам Кір Жуу-кептіру құбырына орнатуға болады (11-8-Сурет). Бұл үшін барлық кір жуғыш машина қолайлы емес. Ақпаратты, сондай-ақ тиісті орнату жиынтығын жергілікті дилерден алуға болады.

Жинақпен бірге берілген орнату нұсқаулары орнату қадамдары туралы мұқият хабардар етеді.

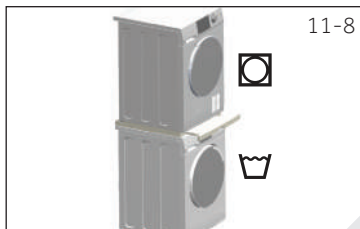

Қосымша деректер

Өлшемдері – НхDхW (W-ені, d-тереңдігі, Н-биіктігі) мм-де	845 x 600 x 595
Қуат көзі – кернеу / ток / қуат тұтыну	220-240 В~50 Гц / 10 А / 550 Вт
Қоршаған ортаның рұқсат етілген температурасы	5° С-тан 35° С-қа дейін
Фторланған парниктік газ	Гидрогенфторкөміртек-134а
Көлемі	0.26 кг
ЖЖӘ (Жаһандық жылыну әлеуеті)	1430
СО ₂ эквиваленттік тоннасы (тонналары)	0,6

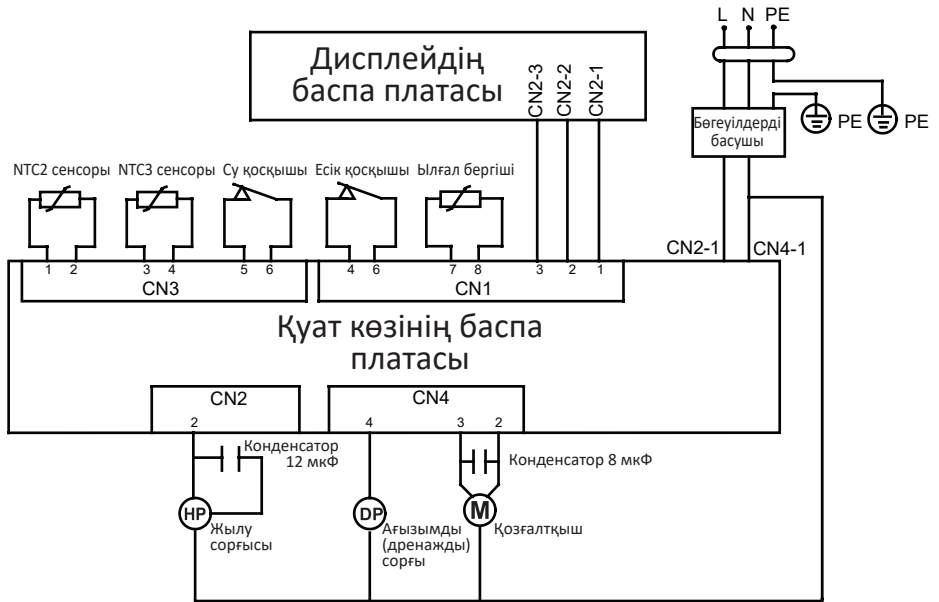

Клиенттерді қолдау қызметі

Huier компаниясының тұтынушыларға қолдау көрсету қызметіне, сондай-ақ түпнұсқалық қосалқы бөлшектерді пайдалануға кеңес береміз. Егер сіздің тұрмыстық техникамен қиындықтарыңыз болса, алдымен «Ақауларды жою» бөлімін оқып шығыңыз.

Егер де сіз проблемаңыздың шешімін таба алмаған болсаңыз, мынаған жүгініңіз:

— біздің ресми дилерімізге немесе

— колл-орталыққа қоңырау шалыңыз:

8-800-250-43-05 (РФ),

8-10-800-2000-17-06 (РБ),

00-800-2000-17-06 (Узбекистан),

0-800-501-157 (Украина),

— www.haier.com сайтына кіріңіз, онда сіз қызмет көрсету туралы сұрау жібере аласыз және жиі қойылатын сұрақтарға жауап таба аласыз.

Қызмет көрсету орталығына хабарласқан кезде, төмендегі ақпаратты дайындаңыз, ол сіз төлтеушінің атына және тексеруге болады:

Моделі _____

Сериялық нөмірі _____

Сатылған күні _____



Сонымен қатар, кепілдігінің және сатылғаны туралы құжаттардың болуын тексеріңіз.

Маңызды! Құралда сериялық нөмірінің болмауы өндіруші үшін құралды сәйкестендіруді және нәтижесінде кепілдік қызмет көрсетуді мүмкін емес етеді.

Құралдан зауыттық сәйкестендіру тақтайшаларын алып тастауға тыйым салынады. Зауыттық тақтайшалардың болмауы кепілдік міндеттемелерді орындаудан бас тартуға себеп болуы мүмкін.

Осы құжатқа алдын ала ескертусіз бір өзгерістердің енгізілуі мүмкін.

Өндіруші бұдан әрі ескертусіз бұйымның дизайны мен жабдықтарына өзгерістер енгізуге құқылы.

Өнімді онда көрсетілген белгілерге сәйкес бастапқы орауышына тасымалдау және сақтау керек.

Жүктеу, түсіру және тасымалдау кезінде абай болыңыз.

Көлік құралы және қоймасы сақтау өнімді атмосфералық жауын-шашыннан және механикалық зақымданудан қорғауы керек.

КЕПІЛДІК ТАЛОНЫ

Құрметті сатып алушы!

«Хайер» корпорациясы мына мекенжай бойынша орналасқан: S401 кеңсе, Хайер бренд билдинг, Хайер Индастри парк Хай-тек зона, Лошан Дистрикт, Циндао, Қытай. Сізге таңдауыңыз үшін алғыс айтады білдіреді және пайдалану ережелерін ұстанған кезде осы бұйымның жоғары сапасы мен мінсіз жұмыс атқаратындығына кепілдік береді. Тұрмыста пайдалану үшін арналған тұрмыстық бұйымның жұмысқа жарамды ресми мерзімі – бұйым кесімді тұтынушыға табысталған күннен бастап теледидарларға, микротолқынды пештер 5 жыл, планшеттік компьютерлерге, ноутбуктерге және теледидарлық приставкаларға 3 жыл, робот-шаңсорғыштарға 4 жыл, ұялы телефондар мен гироскутерлерге 2 жыл, қалған тауарларға 7 жыл. Өнімнің жоғары сапасын ескере отырып, нақты пайдалану мерзімі айтарлықтай ресми мерзімнен артық болуы мүмкін. Қызмет ету мерзімі аяқталғаннан кейін профилактикалық жұмыстарды жүргізу үшін және ұсынымдар алу үшін Авторландырылған сервистік орталыққа жүгінуіңізді сұраймыз. Барлық өнім пайдалану шарттарын ескере отырып өндірілген және техникалық талаптардың сәйкестілігіне арналған тиісті сертификаттауды өткен. Түсінбестікке жол бермеу үшін Сізден сатып алған кезде пайдалану жөніндегі нұсқаулықты, кепілдікті міндеттемелердің шарттарын зейін қойып оқып шығуыңызды және кепілдік талонның дұрыс толтырылғанын тексеруіңізді нақтыра өтінеміз. Кепілдік талоны дұрыс емес немесе толымсыз толтырылған жағдайда сатушы ұйымға жүгініңіз. Осы бұйым тұрмыстық мақсаттағы техникалық күрделі тауар болып табылады. Егер Сіз сатып алған бұйым арнайы орнатуды және іске қосуды талап еткен болса, Сізге Хайер-дің Авторландырылған сервистесіне жүгінуді қалады ұсынамыз. Осы кепілдік талонымен «Хайер» корпорациясы бұйымның ақаулары анықталған жағдайда қолданыстағы тұтынушылардың құқықтарын қорғау жөніндегі заңнамамен, басқа нормативтік актілермен белгіленген тұтынушылардың талаптарын қанағаттандыру жөніндегі міндеттемелерді өзіне қабылдағанын растайды. Бірақ «Хайер» корпорациясы төменде аталған шарттарды сақтамаған жағдайда кепілдікті де, сондай-ақ сервистік қызмет көрсетуден де бас тарту құқығын өзіне қалдырады.

Кепілдікті және сервистік қызмет көрсетудің шарттары

Кепілдікті және сервистік қызмет көрсету белгіленген үлгідегі кепілдік талонымен жинақталған бұйымдарға тарапала. «Хайер» корпорациясы тауарды тұтынушыға табыстап берген күннен бастап 12 ай кепілдікті мерзімді белгілейді және тауарды тұтынушыға табыстап берген күннен бастап 36 ай ішінде қосымша сервистік қызмет көрсетеді. Ұқымал түсінбестікке жол бермеу үшін бұйымды сатқан кезде оған қоса берілетін құжаттарды (тауар чеп, кассалық чек, пайдалану жөніндегі нұсқаулық, кепілдік талоны) қолдану мерзімі ішінде сақтаңыз. Бұйымға қосымша сервистік қызмет көрсету – Өндірушінің кініснен туындаған бұйымның ақауларын жою тұтынушы үшін тегін. Бұл қызмет бұйым иесі тауар және кассалық чектерін, бұйымды сатып алу дерегін растаушы басқа құжаттарды көрсеткен кезде ғана көрсетіледі.

Кепілдікті сервистік қызмет көрсету ерекше Хайер-дің Авторландырылған сервистестерімен ғана көрсетіледі. ЕАЭО аумағындағы Авторландырылған сервистестердің толық тізібін Сіз «Хайер» ақпараттық орталығынан мына телефондар бойынша біле аласыз:

- 8-800-250-43-05 - Ресей тұтынушыларына арналған (Ресей өңірлерінен қоңырау шалу тегін)
- 8-10-800-2000-17-06 - Беларусь тұтынушыларына арналған (Беларусь өңірлерінен қоңырау шалу тегін)
- 0-800- 501-157 - Украина тұтынушыларына арналған (Украина өңірлерінен қоңырау шалу тегін)
- 00-800-2000-17-06 – Өзбекстандағы тұтынушылар үшін (Өзбекстанның өңірлерінен қоңырау шалу тегін)

немесе www.haier.com сайтында немесе help@haieronline.ru электрондық поштасында. Авторландырылған сервистестердің деректері өзгертілуі мүмкін, анықтама алу үшін «Хайер» ақпараттық орталығына жүгініңіз.

Кепілдікті және қосымша қызмет көрсету ақаулары келесі салдарынан туындаған бұйымдарға таратылмайды:

- тұтынушының тауарды пайдалану, сақтау және/немесе тасымалдау шарттары мен ережелерін бұзу;
- бұйымды дұрыс орнатпау және/немесе іске қосу;
- тоназарту контурлымен және электрлік қосылыстармен жұмыс технологияларын бұзу, сондай-ақ бұйымды монтаждау үшін құжаттармен расталған, тиісті біліктілігі болмаған тұлғаларды тарту;
- бұйымның пайдалану жөніндегі нұсқаулық талап еткен техникалық қызмет көрсету мерзімде болмауы;
- сұқбыр желісіндегі артық немесе жеткіліксіз қысым;
- бұйымның осы түріне сәйкес келмейтін жуғыш құралдарды қолдану, сондай-ақ жуғыш құралдардың мөлшерлемесін асып кету;
- бұйымды тағайындалмаған мақсаттарында пайдалану;
- үшінші тұлғалардың әрекеттері: уәкіл етілмеген тұлғалармен жөндеу немесе өндірушімен санкцияланбаған құрылмалық немесе сұлбалық техникалық өзгерістерді енгізу;
- Мемлекеттік Техникалық Стандарттардан (МЕМСТ-тен) және желілерді қуаттаушы нормалардан ауытқу;
- еңсерілмейтін күштердің әрекеттері (апат, өрт, найзағай және т.б.);
- жазатайым оқиғалар, тұтынушының немесе үшінші тұлғалардың қасақана немесе абайсыз әрекеттері;
- егер бұйым ішіне бөгде заттар, сұйықтықтар, жәндіктер, жәндіктердің тірілімі ету өнімдері түскеннен ақаулар анықталған болса;
- су жылытқыштың сумен толтырылмаған / толық толтырылмаған бөгіні қосу салдарынан термоқорғаныстың іске қосылуы.

Кепілдікті және қосымша қызмет көрсету келесі жұмыс түрлеріне таратылмайды:

- бұйымды пайдалану жерінде орнату және іске қосу;
- тұтынушыға бұйымды пайдалану жөнінде нұсқалама және кеңес беру;
- бұйымды сырттан немесе ішінен тазарту.

Төменде аталған шығыс материалдар мен аксессуарлар кепілдікті және қосымша қызмет көрсетуге жатпайды:

- желдеткіштерге арналған сүзгілер;
- кір жуғыш / ыдыс жуғыш машиналар үшін суды жеткізуге / ағуыға арналған сүзгілер, құбыршектер;
- шаңсорғыштарға арналған құбыршектер, түтіктер, қылшақтар, қондырмалар, шаңжинағыштар;
- қысқа толқынды пештерге арналған төрелкелер, істіктер, ыдыстар мен тіреуіштер;
- сүзгілер, иісті сіңіргіштер, лампашкелер, сөрелер, жәшіктер, тіреуіштер және тағамдарды тоназытқышта сақтауға өзе сыйымдықтар;
- басқару пульстері, аккумуляторлық батареялар, қуаттандыру элементтері, сыртқы қуаттандыру блоктары және зарядтау құрылғылары;
- бұйымға қоса берілетін құжаттама.

Бұйымға мерзімді қызмет көрсету (сүзгілерді ауыстыру және т.б.) тұтынушының қалауы бойынша қосымша төлеу арқылы жүргізіледі.

Маңызды! Аспапта сериялық нөміріңіз болмайды Өндірушіге аспапты сәйкестендіру мүмкіндігін бермейді және осы салдарынан оған қызмет көрсету мүмкіндігі болмайды. Аспапта зауыттық сәйкестендіруші маңдайшаларды алып тастауға тыйым салынады. Зауыттық маңдайшаларының зақымдалуы немесе болмауы кепілдікті міндеттемелерден бас тартудың себебі болуы мүмкін.

* қосымша сервистік қызмет көрсету электрлік су жылытқыштарға, қысқа толқынды пештерге, HRB-331 модельді тоназытқыштарға, мұздатықштарға, газ плиталарына, шаңсорғыштарға, робот-шаңсорғыштарға, теледидарларға, теледидарлық приставкаларға, планшеттік компьютерлерге, ноутбуктерге, ұялы телефондарға, гироскутерлерге таралмайды.

Ресми атауы	Қала	Клиентке арналған телефон	Мекенжайы
«Единая служба сервиса А-Айс-берг» жабық акционерлік қоғамы	Мәскеу	8-800-250-43-05	127644, Мәскеу қ., Вагоно-ремонтная көш., 10 үй, 1-құр.
«Авторизованный Центр «Пионер Сервис» жауапкершілігі шектеулі қоғамы	Санкт-Петербург	8-800-250-43-05	191040, Санкт-Петербург қ., Лиговский даңғ., 52 үй, А-лит.
«Архсервис- центр» жауапкершілігі шектеулі қоғамы	Архангельск	8-800-250-43-05	163000 Архангельск қ., Воскресенская көш., 85 үй
«Техинсервис» жауапкершілігі шектеулі қоғамы	Сочи	8-800-250-43-05	354068, Сочи қ., Донская көш., 3
«ТехноВидеоСервис» жауапкершілігі шектеулі қоғамы	Қазан	8-800-250-43-05	420100, Қазан, Проточная көш., 8 үй,
ДОМСЕРВИС жауапкершілігі шектеулі қоғамы	Владимир	8-800-250-43-05	600017, Владимир қ., Батурин көш., 39 үй
ТРАНССЕРВИС жауапкершілігі шектеулі қоғамы - Краснодар	Краснодар	8-800-250-43-05	350058, Краснодар қ., Кубанская көш., 47
ТРАНССЕРВИС жауапкершілігі шектеулі қоғамы -Т.Новгород	Төменгі Новгород	8-800-250-43-05	603098, Төменгі Новгород қ., Артельная көш., 31 үй
ТРАНССЕРВИС жауапкершілігі шектеулі қоғамы -Екатеринбург	Екатеринбург	8-800-250-43-05	Екатеринбург, ст. Штарташская, 10
«Циклон» жауапкершілігі шектеулі серіктестігі	Омбы	8-800-250-43-05	644042, Омбы, К.Маркс даңғылы, 34а, кеңсе 410
«ГлабБитСервис» жауапкершілігі шектеулі қоғамы	Томск	8-800-250-43-05	Томск, ст. Маяковская 25/7
«Сервисбьтехника» жауапкершілігі шектеулі қоғамы	Орынбор	8-800-250-43-05	460044, Орынбор қ., Конституция көш., 4 үй
«Сибсервис» жауапкершілігі шектеулі қоғамы	Новокузнецк	8-800-250-43-05	654066, Новокузнецк қ., Грдина көш., 18 үй
АРГОН-СЕРВИС жауапкершілігі шектеулі қоғамы	Новороссийск	8-800-250-43-05	353905, Новороссийск қ., Серов көш., 14
АЛИКА-СЕРВИС жауапкершілігі шектеулі қоғамы	Иркутск	8-800-250-43-05	664019, Иркутск қ., Писарев көш., 18-а-үйі
«КРОК-ТТЦ» ЖШҚ	Киев	+38 (095) 288-88-21	Киев қ., Радужная көш., 25 Б үйі
Сервис орталығы	Ташкент	(+998 71) 207 10 01	-
«CBTService» ОДО	Минск	375-17-262-95-50	Минск, ст. Мен Колас 52
«RoyalTerm» жауапкершілігі шектеулі серіктестігі	Минск	375-29-198-11-50	Минск, ст. Орловская 40А, 7 кеңсе
«Сервис Маг» ЖШС	Алматы қаласы	8 (727) 233 30 00	050002, Алматы қ. Қалдаяқова 17
«Ascon-7» ЖШС	Алматы қаласы	7 (727) 397 75 75	050010, Алматы қ. Сағадата Нұрмағамбетова 25

Дякуємо за придбання продукції компанії Haier.

Уважно прочитайте інструкцію перед використанням приладу. Інструкція містить важливу інформацію, що допоможе вам найкраще використовувати прилад та забезпечить його безпечне та правильне встановлення, використання та обслуговування.

Зберігайте цю інструкцію в зручному місці, щоб завжди мати можливість звернутися до неї для безпечного та правильного користування приладом.

Якщо ви продаєте прилад, віддаєте або залишаєте його, коли переїжджаєте до іншого місця, передайте цю інструкцію новому власнику, щоб він міг ознайомитися з приладом та попередженнями щодо безпеки.

Умовні позначення



Попередження! – Важлива інформація з техніки безпеки



Загальна інформація й рекомендації



Інформація щодо захисту довкілля



Утилізація

Допоможіть захистити довкілля та здоров'я людей. Покладіть упаковку у відповідні контейнери для переробки. Допомогайте переробляти відходи електричних та електронних приладів. Не утилізуйте прилади, позначені цим символом, разом з побутовими відходами. Поверніть прилад у місцевий центр переробки або зверніться до відповідної муніципальної установи.



ПОПЕРЕДЖЕННЯ!

Існує ризик травм та удушення!

Від'єднайте прилад від електромережі. Вимкніть кабель живлення та приберіть його в сторону. Зніміть дверний фіксатор, щоб уникнути закриття дітей та домашніх тварин у приладі.



ПОПЕРЕДЖЕННЯ!

Забороняється живити прилад від зовнішнього перемикального пристрою, такого як таймер, або під'єднувати до ланцюга, який регулярно вмикається й вимикається комунальним підприємством.

Інформація з техніки безпеки	62
Цільове використання	65
Опис виробу	66
Панель керування	67
Програми	70
Енергоспоживання	71
Пропозиції та поради	77
Щоденне використання.....	74
Догляд та чищення	78
Усунення несправностей	80
Встановлення	82
Технічні дані	84
Обслуговування клієнтів	86



ПОПЕРЕДЖЕННЯ!

Перед першим використанням

- ▶ Переконайтесь у відсутності транспортних пошкоджень.
- ▶ Повністю зніміть упаковку та зберігайте її в недоступному для дітей місці.
- ▶ Переміщайте пристрій за допомогою принаймні двох осіб, оскільки він важкий.

Щоденне використання

- ▶ Діти віком від 8 років, особи з обмеженими фізичними, сенсорними чи розумовими здібностями та особи без відповідного досвіду та знань можуть користуватися цим приладом лише під наглядом або після отримання інструктажу стосовно безпечного користування приладом та пов'язаних ризиків.
- ▶ Діти віком до 3 років можуть користуватись приладом лише під постійним наглядом дорослих.
- ▶ Не дозволяйте дітям гратися з приладом.
- ▶ Обов'язково переконайтесь, що кімната суха і добре провітрюється. Температура навколишнього середовища повинна бути від 5 °C до 35 °C.
- ▶ Не закривайте вентиляційні отвори в основі килимом або подібними предметами.
- ▶ Слідкуйте за тим, щоб навколо сушильної машини не було пилу та ворсу.
- ▶ Перед використанням переконайтесь, що всередині приладу знаходиться тільки білизна і відсутні домашні тварини або діти.
- ▶ Торкайтесь штепсельної вилки сухими руками й не торкайтесь приладу та не використовуйте його босоніж, або якщо у вас мокрі або вологі руки або ноги.
- ▶ Сушить лише випраний у воді текстиль.
- ▶ Ніколи не завантажуйте більше білизни, ніж вказано у номінальному навантаженні.
- ▶ Вийміть з кишень всі предмети, такі як запальнички та сірники.
- ▶ Використовуйте пом'якшувачі тканини або подібні засоби, як зазначено на упаковці виробника.
- ▶ Не використовуйте безпосередньо поруч з приладом легкозаймисті аерозолі або горючі газу.
- ▶ Не кладіть на прилад важкі предмети, джерела тепла або вологи.
- ▶ Від'єднуйте прилад, тримаючи штепсель, а не кабель.
- ▶ Не торкайтесь задньої стінки та барабана під час роботи; вони гарячі.



ПОПЕРЕДЖЕННЯ!

Щоденне використання

- ▶ Не сушіть у приладі такі речі:
 - ▶ Речі, які не миються.
 - ▶ Речі, забруднені легкозаймистими речовинами, такими як олія, ацетон, спирт, бензин, паливо, гас, засоби для видалення плям, скипидар, віск, засоби для зняття воску та інші хімічні речовини. Випари можуть спричинити пожежу або вибух. Ці речі завжди слід мити вручну в гарячій воді з додатковою кількістю мийного засобу, а потім просушити на відкритому повітрі перед сушінням у приладі.
 - ▶ Речі, що містять прокладки або наповнювачі (наприклад, подушки, куртки), оскільки наповнювач може вилізти й виникне ризик займання в сушильній машині.
 - ▶ Речі, що містять велику частку каучуку, поролону (пінопласту) або подібних до каучуку матеріалів, таких як шапки для душу, водонепроникний текстиль, прогумовані вироби та предмети одягу та подушки з поролоновим наповнювачем.
- ▶ Не пийте конденсовану воду.
- ▶ Не використовуйте прилад без встановленого фільтра для ворсу або фільтра конденсатора або з пошкодженим фільтром.
- ▶ Завершальна частина циклу сушіння в сушильному барабані проходить без нагрівання (цикл охолодження), щоб температура речей залишилася такою, яка виключає їх пошкодження
- ▶ Не залишайте прилад без нагляду протягом деякого часу. Якщо передбачається тривала відсутність, цикл сушіння необхідно перервати, вимкнувши пристрій і від'єднавши його від мережі.
- ▶ Не вимикайте прилад, доки цикл сушіння не закінчиться, окрім випадків швидкого вилучення речей, щоб прилад міг вивільнити тепло.
- ▶ Вимикайте прилад після кожної програми сушіння для економії електроенергії та безпеки.

Технічне обслуговування / чищення

- ▶ Переконайтесь, що під час чищення й технічного обслуговування діти перебувають під наглядом.
- ▶ Перед тим, як починати планове технічне обслуговування, від'єднайте прилад від електромережі.



ПОПЕРЕДЖЕННЯ!

Технічне обслуговування / чищення

- ▶ Очищуйте фільтр для ворсу та фільтр конденсатора після кожної програми (див. розділ «ДОГЛЯД І ЧИЩЕННЯ»).
- ▶ Заборонено використовувати розпилювачі чи пар під час чищення.
- ▶ Не використовуйте промислові хімічні речовини для чищення приладу.
- ▶ Щоб уникнути небезпеки, пошкоджену деталь може замінювати лише виробник, сервісний агент або подібний фахівець.
- ▶ Не намагайтеся самостійно ремонтувати прилад. У разі необхідності ремонту, будь ласка, зверніться до нашої сервісної служби.

Встановлення

- ▶ Розташуйте прилад у місці, яке дозволяє повністю відкрити дверцята. Не встановлюйте сушильну машину позаду дверей, що замикаються, розсувних дверей або дверей із петлями на протилежній стороні дверцят сушильної машини, оскільки це обмежує повне відкриття дверцят.
- ▶ Встановіть прилад у добре провітрюваному, сухому місці.
- ▶ Ніколи не встановлюйте прилад на відкритому повітрі у вологому місці або в місці, де може бути витік води, наприклад, під раковиною або поруч з нею. У разі витіку води відключіть електроживлення і дайте машині висохнути природним шляхом.
- ▶ Встановлюйте або використовуйте прилад лише якщо температура приміщення перевищує 5 °C.
- ▶ Не встановлюйте прилад безпосередньо на килим або поруч зі стіною або меблями.
- ▶ Не піддавайте прилад впливу морозу; не допускайте прямого потрапляння сонячних променів на прилад; не встановлюйте прилад поруч з джерелами тепла (наприклад, печі, обігрівачі).
- ▶ Переконайтесь, що вимоги до електроживлення у техпаспорті відповідають наявним параметрам живлення. У разі невідповідності зверніться до електрика.
- ▶ Не використовуйте багатотепсельні адаптери та подовжувачі.
- ▶ Слідкуйте за тим, щоб не пошкодити електричний кабель та вилку. У разі пошкодження їх має замінити електрик.
- ▶ Для постачання живлення використовуйте окрему заземлену розетку, яка є легко доступною. Прилад має бути заземлений.

Використання за призначенням

Цей прилад призначений для сушіння речей, які були випрані у водному розчині та позначені на маркуванні виробника як придатні для сушіння в барабані.

Він призначений винятково для приватного побутового використання. Він не призначений для комерційного або промислового використання. Заборонено змінювати чи модифікувати прилад. Нецільове використання може спричинити небезпеку та позбавити вас права на претензії щодо гарантії та відповідальності.

Стандарти та директиви

Цей виріб відповідає вимогам усіх чинних директив ЄС та відповідних гармонізованих стандартів, які передбачають маркування CE.



Примітка

Прилад містить фторований парниковий газ HFC-134a (GWP: 1430). Цей газ герметично закритий.



Екологічно відповідальне використання

- ▶ **Ретельне сушіння:** при пранні віджимайте білизну з якомога більшою швидкістю.
- ▶ **Максимальне завантаження:** Використовуйте максимальне заповнення відповідно до таблиці програм, але не перевантажуйте сушильну машину. Для максимального завантаження білизну, яку потрібно висушити в режимі «ДО ШАФИ», можна спочатку трохи висушити за допомогою функції «ПІД ПРАСКУ». Після закінчення програми вийміть білизну, яку потрібно випрасувати, й висушіть білизну, що залишилася.
- ▶ **Розгорніть білизну:** струсіть білизну перед тим, як покласти її у сушильну машину.
- ▶ **Уникайте надмірного сушіння:** слід уникати надмірного сушіння. Виберіть відповідну програму та відповідний рівень сухості.
- ▶ **Пом'якшувач непотрібний:** не використовуйте пом'якшувач під час прання, оскільки білизна стане ворсистішою та м'якою у сушильній машині.
- ▶ **Очищення фільтрів для ворсу:** очищуйте фільтри для ворсу після кожного циклу.
- ▶ **Вентиляція:** переконайтесь, що забезпечено належну вентиляцію приладу (див. розділ «ВСТАНОВЛЕННЯ»).
- ▶ **Повторне використання конденсованої води:** Зібрану конденсовану воду можна використовувати для парової праски. Перед цим воду слід вилити через дрібне сито або кавовий фільтрувальний папір. Найменші частини залишаються у фільтрі.



Примітка

Через технічні зміни та наявності різних моделей зображення в наступних розділах можуть відрізнятись від вашої моделі.

3.1 Зображення приладу

Передня частина (мал. 3-1):



- 1 Контейнер для води
- 2 Дверцята сушильної машини
- 3 Панель керування

Задня частина (мал. 3-2):



- 4 Шнур живлення
- 5 Паспортна табличка
- 6 Отвір для виходу повітря
- 7 Регульовані ніжки

3.2 Устаткування

Перевірте устаткування та інструкції відповідно до цього переліку (мал. 3-3):

3-3

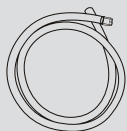

Зливний шланг

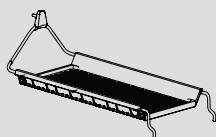

Підставка для сушіння



Інструкція з експлуатації

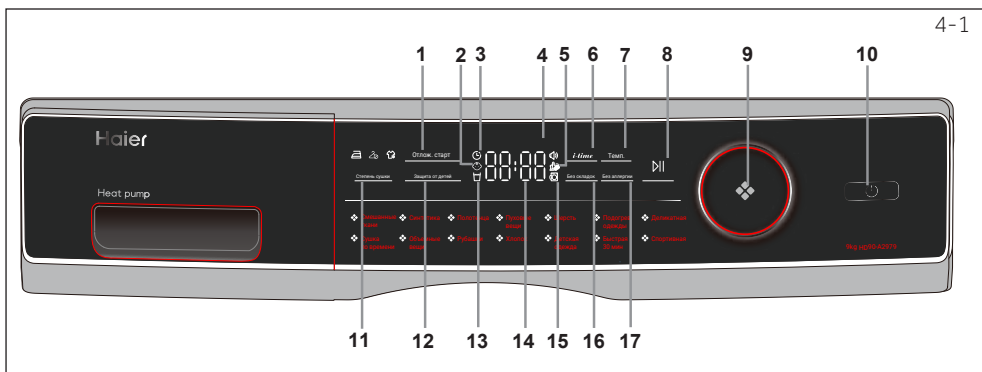

- | | | |
|----------------------------------|----------------------------------|------------------------------------|
| 1 Кнопка «Затримка» | 7 Кнопка «Темп.» | 13 Індикатор порожнього барабана |
| 2 Індикатор блокування від дітей | 8 Кнопка «Пуск/Пауза» | 14 Дисплей |
| 3 Індикатор затримки | 9 Перемикач програм | 15 Індикатор розблокування дверцят |
| 4 Індикатор сигналу | 10 Кнопка живлення | 16 Кнопка «Антизминання» |
| 5 Індикатор очищення фільтра | 11 Кнопка «Ступінь сушіння» | 17 Гіпоалергенний режим |
| 6 Кнопка «Тривалість» | 12 Кнопка «Блокування від дітей» | |

4.1 Кнопка «Затримка»

Функція затримки пуску, натисніть кнопку, щоб встановити час (інтервали від 1 до 12 годин). Після завершення роботи приладу натисніть кнопку для відкладеного запуску (мал. 4-2).

Примітка

Ця функція повинна бути встановлена після завершення всіх налаштувань, в іншому випадку, при перемиканні програми або натисканні кнопки, функція буде вимкнена автоматично.

4.2 Індикатор блокування від дітей

Для активації функції блокування від дітей після запуску циклу, натисніть кнопку «Блокування від дітей» (мал. 4-3) і утримуйте її протягом 3 сек., поки не засвітиться індикатор. Для деактивації знову натисніть і утримуйте кнопку протягом 3 сек.

Примітка

Після закінчення циклу або припинення подачі електроенергії функція не скасовується автоматично.

4.3 Індикатор затримки

При виборі програми затримки (мал. 4-4), вона засвітиться.





4.4 Індикатор сигналу

Ви можете відключити сигнал на свій розсуд. Для активації функції сигналу після увімкнення сушильної машини, натисніть «Гіпоалергенний» та «Темп.» (мал. 4-5) та утримуйте протягом приблизно 3 секунд, доки іконка звукового сигналу не зникне. Для деактивації натисніть ще раз і утримуйте протягом 3 секунд обидві кнопки, доки не пролунає звуковий сигнал.



4.5 Індикатор очищення фільтра

Фільтри необхідно чистити регулярно. Див. розділ інструкції «Очищення фільтра ворсу» або «Очищення фільтра конденсатора».



Примітка

Після кожного циклу індикатор блиматиме, нагадуючи про очищення фільтрів.



4.6 Кнопка «Тривалість»

Після вибору програми «Таймер» або «Затримка», засвітиться індикатор функції *i-time*. Натисніть цю кнопку, щоб збільшити або зменшити тривалість сушіння.



4.7 Кнопка Темп.

Натисніть кнопку (мал. 4-8), щоб встановити температуру сушіння для деяких програм. Дисплей показано нижче:

- { - } Висока температура.
- { - } Середня температура.
- { - } Низька температура.
- { 0 0 } Холодне повітря.



4.8 Кнопка «Пуск/Пауза»

Натисніть кнопку «Пуск/Пауза» (мал. 4-9), щоб розпочати цикл сушіння. Натисніть кнопку ще раз, щоб призупинити цикл сушіння – індикатор заблімає. Для продовження натисніть кнопку ще раз.

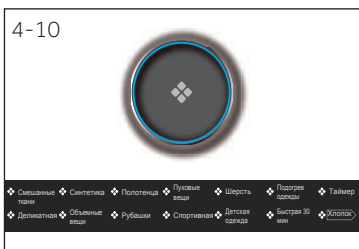

4.9 Перемикач програм

Виберіть одну з 14 програм за допомогою перемикача (мал. 4-10). Засвітиться індикатор відповідної програми. Для отримання додаткової інформації див. розділ інструкції «Режими програм».





4.10 Кнопка живлення

Натисніть кнопку живлення (мал. 4-11), щоб увімкнути/вимкнути сушильну машину.

4.11 Кнопка «Ступінь сушіння»

Натисніть кнопку (мал. 4-12), щоб встановити кінцевий вміст вологи в білизні в кінці циклу.

-  Екстра-сухе
-  Сушка до шафи
-  Сушка під праску

4-12

4.12 Кнопка «Блокування від дітей»

Для активації функції блокування від дітей після запуску циклу, натисніть кнопку «Блокування від дітей» (мал. 4-13) і утримуйте її протягом 3 сек., поки не засвітиться індикатор. Для деактивації знову натисніть і утримуйте кнопку протягом 3 сек.

4-13

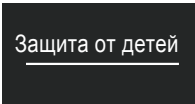
4.13 Індикатор порожнього барабана

Необхідно злити воду з контейнера (мал. 4-14).

Важливо: Після кожного циклу сушіння зливайте воду з контейнера. Див. розділ інструкції «Злиття води з контейнера».

4-14

**4.14 Дисплей**

На дисплеї відображається час, що залишився, час затримки та інша супутня інформація.

4-15

**Примітка**

Час, що залишився, є значенням за замовчуванням, цей час буде перераховано в залежності від додаткових налаштувань програми та вологості білизни.

4.15 Індикатор розблокування дверцят

Якщо дверцята відкриті, загориться цей індикатор (мал. 4-16).

4-16

**4.16 Функція «Антизмінання»**

Для деяких програм сушіння може бути використана функція "Без складок", яка застосовується до них за замовчуванням.

Якщо ви хочете відключити цю функцію, будь ласка, натисніть на відповідне поле на дисплеї

4-17



**Примітка**

Час за замовчуванням — 1 година.

4.17 Гіпоалергенний режим

При виборі програми «Гіпоалергенний режим» вихідна встановлена програма автоматично перейде на найвищий рівень сухості, а температура — на найвищу. Коли програма завершиться, продовжуйте сушіння протягом 1,5 години.

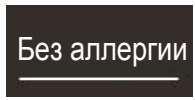
4-18



Програма	Ступінь сушіння	Постільна білизна	Макс. завантаження кг
Змішані тканини (Смешанные ткани)	Дуже суше	Товсті тканини, потребують подальшого сушіння	6
Синтетика	Дуже суше	Синтетика	4,5
Рушники (Полотенца)	Дуже суше	Рушники	6
Пухові речі (Пуховые вещи)	/	Теплий одяг	1
Вовна (Шерсть)	/	Вовняний одяг	3
Підігрів одягу (Подогрев одежды)	/	Підігрів сухих речей	4
Сушка за часом (Сушка по времени)	/	Цикл сушіння з користувальницьким налаштуванням часу	–
Делікатна (Деликатная)	Дуже суше	Спідня білизна	2
Об'ємні речі (Объемные вещи)	Дуже суше	Товста бавовна	2
Сорочки (Рубашки)	Дуже суше	Сорочка	4,5
Спортивна (Спортивная)	Дуже суше	Спортивний одяг	4,5
Дитячий одяг (Детская одежда)	Дуже суше	Дитячий одяг	4
Швидка 30 хв. (Быстрая 30 мин.)	/	Цикл сушіння до заданого часу для швидковисихаючих речей (1-2 синтетичні або легкі бавовняні речі)	0,5
Бавовна (Хлопок)	Дуже суше	Бавовна, покривала	9

Технологія теплового насоса

Конденсаційна сушильна машина з теплообмінником відрізняється винятковим енергоспоживанням. Це орієнтовні значення, визначені за стандартних умов. Значення можуть відрізнятися від зазначених в залежності від підвищеної та зниженої напруги, типу тканини, складу білизни, що підлягає сушінню, залишкової вологості тканини та завантаження.

Програма Бавовна / Білизна	Швидкість віджиму в об/хв	Початкова залишкова волога у %	Час в год:хв	Споживання енергії у кВт-год
Дуже сухе 	1000	прибл. 60	4:40	2.34
До шафи 	1000	прибл. 60	4:29	1.98
Під праску 	1000	прибл. 60	3:18	1.62



Екологічно відповідальне використання

- ▶ Перед тим, як покласти білизну в сушильну машину, віджміть її якомога краще.
- ▶ Уникайте перевантаження сушильної машини.
- ▶ Струсіть білизну перед тим, як покласти її в сушильну машину.
- ▶ Оберіть відповідну програму сушіння. Переконайтеся, що білизна не сушиться довше, ніж потрібно.
- ▶ Обов'язково використовуйте сушильну машину з очищеними фільтрами.

7.1 Накрохмалена білизна

Накрохмалена білизна залишає плівку крохмалю в барабані і не підходить для сушильної машини.

7.2 М'які тканини, що потребують догляду

Використання «м'яких тканин, що потребують догляду» може призвести до утворення відкладень на фільтрах для ворсу. Це може викликати засмічення фільтрів. У таких випадках ми рекомендуємо або утриматися від завантаження м'яких тканин, що потребують догляду, або вибрати іншу марку сушильної машини. У будь-якому випадку зверніть увагу на інструкцію виробника.

7.3 Незначне завантаження

Якщо завантаження менше ніж 1,0 кг, слід обрати програму «Таймер», оскільки автоматичне сканування рівня сушіння може бути зафіксовано неточно.

7.4 Відкриті дверцята

Під час простою дверцята повинні залишатися відкритими, щоб ущільнювач дверей не зношувався.

7.5 Внутрішнє освітлення барабана

Коли прилад увімкнено, завжди горить світло у внутрішній частині барабана, коли дверцята відчинені.

7.6 Відкидна кришка для обслуговування

Переконайтеся, що відкидна кришка для обслуговування завжди закрита під час роботи.

7.7 Антизмінання

Якщо після закінчення програми білизна не вилучена, барабан час від часу під час переміщується, щоб запобігти утворенню складок. Фаза антизмінання становить прибіл. 60 хв.

7.8 Білизна, яку слід прасувати,

... слід сушити за допомогою програми ПІД ПРАСКУ . Це полегшує прасування вручну або за допомогою машини.

7.9 Час, що залишився

На тривалість програми впливають такі фактори: тип тканини, кількість заповнення, поглинальна здатність, бажаний рівень сухості, а також швидкість віджимання пральної машини. Ці фактори реєструються електронікою під час програми, а час, що залишився, буде відповідним чином скориговано.

7.10 Система АВТОМАТИЧНОГО визначення завантаження

Після запуску програми через кілька хвилин на дисплеї з'явиться *Auto*. Це означає, що виконується автоматичне визначення завантаження. Датчики визначають і оцінюють час завершення обраної програми. Залежно від обраної програми, кількості завантаження, вологості та температури навколишнього середовища фаза автоматичного визначення завантаження може тривати кілька хвилин (невелике завантаження) або до години (максимальне завантаження або габаритні речі), перш ніж відобразиться приблизний час, що залишився до завершення програми.

7.11 Дуже габаритні речі

... можуть закручуватися. Тому якщо не можна досягти бажаного рівня сушіння, розгорніть білизну й знову висушіть її за допомогою програми з заданим часом (ТАЙМЕР).

7.12 Особливо делікатні тканини

Текстиль, який легко мнеться або втрачає форму, а також, наприклад, шовкові панчохи, спідня білизна тощо, не можна класти в сушильну машину. Покладіть делікатні речі в мішок для прання білизни й не допускайте їх пересушування.

7.13 Трикотаж

слід сушити за допомогою програми ПІД ПРАСКУ , щоб уникнути усадки тканини. Потім слід розгорнути або скласти трикотажні речі.

7.14 Ворс

Кількість ворсу в фільтрах для ворсу не пов'язана з завантаженням сушарки; скоріше, це волокна, що залишилися від носіння та прання. Під час сушіння на дворі ворс здуватиметься вітром. При використанні сушильної машини ворс буде збиратися в фільтрах.

7.15 Звуковий сигнал

Звуковий сигнал лунає в наступних випадках:

- ▶ коли контейнер для води заповнений
- ▶ у разі збоїв

Крім того, звуковий сигнал також можна вибрати для таких випадків:

- ▶ при завершенні програми
- ▶ при натисканні кнопки
- ▶ при повороті перемикача програм

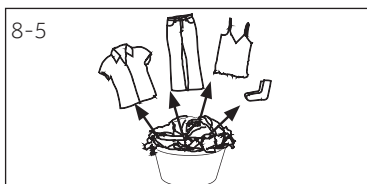
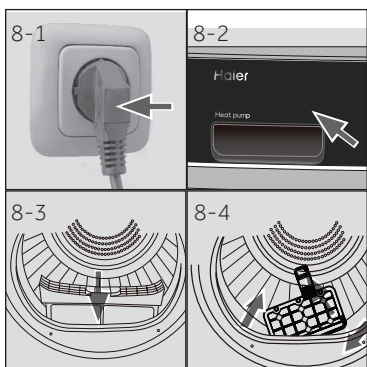

8.1 Підготовка приладу

1. Підключіть прилад до джерела живлення (220-240В ~/ 50 Гц) (мал. 8-1). Див. також розділ «ВСТАНОВЛЕННЯ».
2. Переконайтеся, що:
 - ▶ контейнер для води порожній і встановлений належним чином. (мал. 8-2).
 - ▶ фільтр для ворсу чистий і встановлений належним чином. (мал. 8-3).
 - ▶ фільтр конденсатора чистий і встановлений належним чином (мал. 8-4).

8.2 Підготовка білизни

- ▶ Відсортуйте одяг за типом тканини (бавовна, синтетика, вовна тощо).
- ▶ Завантажуйте тільки віджату білизну.
- ▶ Звільніть кишені від всіх гострих або легкозаймистих предметів, таких як ключі, запальнички та сірники. Видаліть тверді декоративні предмети, наприклад, брошки.
- ▶ Застібніть блискавки й гачки, переконайтеся, що ґудзики добре пришиті, і помістіть дрібні речі, такі як шкарпетки, бюстгальтери тощо в мішок для прання білизни.
- ▶ Розгорніть габаритні речі, такі як простирадла, скатертини тощо.
- ▶ Дотримуйтесь інструкцій на етикетці білизни й сушіть тільки одяг, придатний для машинного сушіння.



Поради:

- ▶ Відокремте білий одяг від кольорового.
- ▶ Розгорніть габаритні речі, такі як простирадла, скатертини тощо.
- ▶ Постільна білизна та наволочки повинні застібатися, щоб дрібні деталі не накопичувалися всередині.
- ▶ Застібніть блискавки та гачки, а також зв'яжіть ремені без металевих деталей, зав'язок фартуха тощо.
- ▶ Помістіть дрібні предмети, такі як шкарпетки, ремені, бюстгальтери тощо, в мішок для прання.
- ▶ Переконайтеся, що всі ґудзики щільно пришиті.
- ▶ Зшийте або видаліть незакріплені металеві частини одягу, наприклад, металеві ґудзики, кістки бюстгальтерів перед завантаженням. Інакше такі деталі можуть спричинити шум та пошкодити барабан.
- ▶ Не пересушуйте постільну білизну. Виникне ризик появи складок на білизні. Крайще остаточно просушіть її на дворі.
- ▶ В'язані речі (наприклад, футболки, білизна) іноді стикаються під час сушіння. Використовуйте тільки рівень сухості ПІД ПРАСКУ ; вставте речі в барабан.
- ▶ Для попередньо висушеної, багаточислової білизни або для остаточно сушіння слід обрати програму з заданим часом (ТАЙМЕР).

Середня вага речей

Простирадло (односпальне)	Бавовна	Прибл. 800 г
Одяг за змішаних типів тканин	/	Прибл. 800 г
Куртка	Бавовна	Прибл. 800 г
Джинси	/	Прибл. 800 г
Спецодяг	Бавовна	Прибл. 950 г
Піжама	/	Прибл. 200 г
Сорочка	/	Прибл. 300 г
Шкарпетки	Змішані тканини	Прибл. 50 г
Футболка	Бавовна	Прибл. 300 г
Спідня білизна	Змішані тканини	Прибл. 70 г

8.3 Завантаження приладу

- ▶ Розгорніть і вставте попередньо відсортовану білизну.
- ▶ Не перевантажуйте прилад.
- ▶ Обережно закривайте дверцята. Слідкуйте за тим, щоб білизна не біла затиснута дверцятами.

8.4 Виймання та додавання білизни

Щоб видалити або додати білизну, програму можна перервати в будь-який час:

- ▶ Відчиніть дверцята. Цикл переривається.

Будьте обережні, виймаючи або додаючи білизну! Внутрішня частина барабана або сама білизна можуть бути гарячими, тому існує небезпека опіків.

- ▶ Щоб продовжити програму, натисніть кнопку «Старт/Пауза» після закриття дверцят.

**ОБЕРЕЖНО!**

Нетекстильні, а також дрібні, незакріплені предмети або речі з гострими краями можуть викликати збої в роботі й пошкодження одягу та приладу.

**ПОПЕРЕДЖЕННЯ!**

Ніколи не вимикайте сушильну машину до закінчення циклу сушіння, окрім випадків швидкого вилучення речей, щоб прилад міг вивільнити тепло.

8.5 Завантаження сушильної машини

1. Рівномірно розкладіть білизну в барабані, стежачи за тим, щоб не перевантажувати сушильну машину.
2. Увімкніть сушильну машину, натиснувши кнопку живлення (мал. 8-7).



**Примітка**

Пом'якшувачі тканини або подібні вироби слід використовувати згідно з інструкціями виробника.

8-8

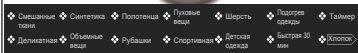
**8.6 Встановіть програму та натисніть «Старт»**

1. Поверніть перемикач програми (мал. 8-8), щоб обрати бажану програму.
2. Встановіть такі функції, як Температура, Рівень сухості, Затримка. Потім натисніть кнопку «Старт/Пауза» (мал. 8-9), щоб розпочати цикл сушіння.

8-9

**8.7 Завершення циклу сушіння**

Сушильна машина автоматично припиняє роботу після завершення циклу сушіння. На дисплеї відображається «END» (Кінець) протягом приблизно 5 сек. Відкрийте дверцята сушильної машини та вийміть білизну. Якщо білизна не виймається, програма антизминання запускається автоматично, і на дисплеї відображається 0:00.

8-10



1. Вимкніть сушильну машину, натиснувши кнопку живлення (мал. 8-10).
2. Від'єднайте сушильну машину від розетки (мал. 8-11).

8-11

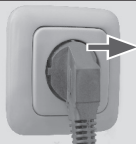

8-12



3. Після кожного циклу сушіння спорожнюйте контейнер для води (мал. 8-12).

8-13

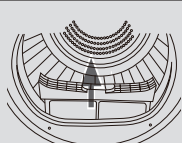

4. Очищуйте фільтр для ворсу після кожного циклу сушіння (мал. 8-13).

8-14

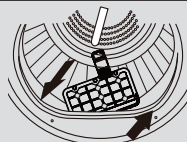

5. Очищуйте фільтр конденсатора після кожного циклу сушіння (мал. 8-14).

**Примітка**

- ▶ Під час сушіння переконайтесь, що предмети розміщені на підставці для сушіння, щоб не зплелися перегородки під час обертання барабана.
- ▶ Максимальна вага мокрих речей: 1,5 кг.

8.8 Використання підставки для сушіння

Підставка для сушіння призначена для сушіння речей, які не рекомендується сушити в барабані, таких як кросівки, светри або делікатна білизна.

1. Відкрийте дверцята сушильної машини.
2. Переконайтеся, що барабан порожній.
3. Вставте підставку для сушіння в барабан.
4. Переконайтеся, що фіксатори вставлені в отвір фільтра ворсу та зафіксовані в отворі заднього барабана.

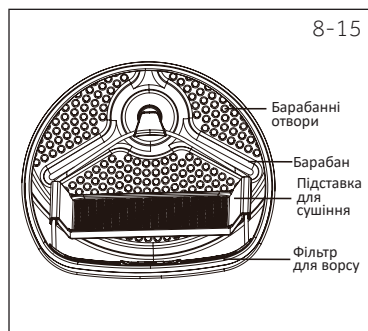

Графік догляду

Прання

	Можна прати за температури до 95 °C у звичайному режимі		Можна прати за температури до 60 °C у звичайному режимі		Можна прати за температури до 60 °C у щадному режимі
	Можна прати за температури до 40 °C у звичайному режимі		Можна прати за температури до 40 °C у щадному режимі		Можна прати за температури до 40 °C у дуже щадному режимі
	Можна прати за температури до 30 °C у звичайному режимі		Можна прати за температури до 30 °C у щадному режимі		Можна прати за температури до 30 °C у дуже щадному режимі
	Прати вручну за макс. температури 40 °C		Прання заборонено		

Відбілювання

	Допускається будь-яке відбілювання		Тільки на основі кисню/без хлору		Відбілювання заборонено
--	------------------------------------	--	----------------------------------	--	-------------------------

Сушіння

	Сушіння в барабані можливе за нормальної температури		Сушіння в барабані можливо за низької температури		Сушіння в сушильній машині заборонено
	Сушіння на дворі		Сушіння в приміщенні		

Прасування

	Прасувати при максимальній температурі до 200 °C.		Прасувати при середній температурі до 150 °C		Прасувати при низькій температурі до 110 °C; без пара (прасування з паром може привести до незворотних ушкоджень)
	Прасування заборонено				

9-1

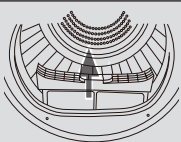

9.1 9.1 Очищення фільтра для ворсу

Очищуйте фільтр для ворсу після кожного циклу сушіння.

1. Вийміть фільтр для ворсу з барабана (мал. 9-1).

9-2

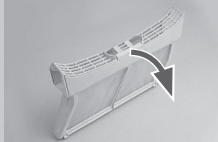

2. Відкрийте фільтр для ворсу (мал. 9-2).

9-3

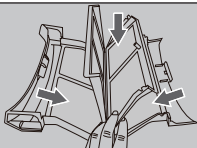

3. Очистіть фільтр для ворсу від залишків ворсу (мал. 9-3).

9-4

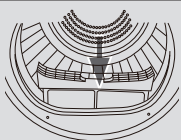

4. Встановіть очищений фільтр для ворсу в сушильну машину (мал. 9-4).

9-5

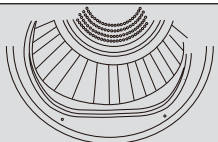

9.2 9.2 Очищення фільтра конденсатора

Очищуйте фільтр для ворсу після кожного циклу сушіння.

1. Відчиніть дверцята.

9-6

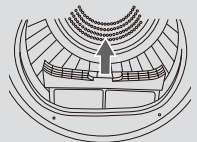

2. Витягніть фільтр для ворсу з його корпусу (мал. 9-6).

9-7

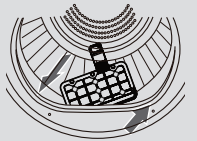

3. Витягніть фільтр конденсатора з повітропроводу (мал. 9-7).

9-8

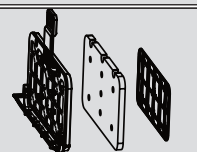

4. Вийміть губку та очистіть екран фільтра від залишків (мал. 9-8).

5. Вставте губку у фільтр конденсатора.



Примітка

Якщо фільтр для ворсу/ конденсатора сильно засмічений, його можна очистити під проточною водою. Перед використанням дайте йому повністю висохнути.

9.3 Злийте воду з контейнера

Під час роботи пара конденсується у воду, яка збирається у контейнері для води. Після кожного циклу сушіння зливайте воду з контейнера.

1. Витягніть контейнер для води з його корпусу (мал. 9-9).
2. Злийте воду з контейнера (мал. 9-10).
3. Вставте контейнер для води в сушильну машину (мал. 9-11).



Примітка

Не використовуйте конденсовану воду для пиття чи переробки їжі.

9.4 Сушильна машина

Протріть сушильну машину ззовні та панель керування вологою ганчіркою. Не використовуйте жодних органічних розчинників або корозійних речовин, щоб уникнути пошкодження приладу.

9.5 Барабан

Через деякий час роботи засоби для догляду за тканиною або кальцій, що містяться у воді, утворюють майже невидиму плівку на внутрішній стороні барабана. Для її видалення використовуйте вологу ганчірку та трохи мийного засобу. Не використовуйте жодних органічних розчинників або корозійних речовин, щоб уникнути пошкодження приладу.

9.6 Випарник

Якщо випарник, розташований за фільтром конденсатора, засмічений, його можна очистити за допомогою пилососа. Слідкуйте за тим, щоб не пошкодити випарник при його очищенні.

Багато проблем, що виникають, можна вирішити власноруч без участі фахівців. У разі виникнення проблеми, будь ласка, перевірте всі показані можливості та дотримуйтесь інструкцій нижче, перш ніж звернутися в службу післяпродажного обслуговування. Див. розділ «ОБСЛУГОВУВАННЯ КЛІЄНТІВ».



ПОПЕРЕДЖЕННЯ!

- ▶ Перед технічним обслуговуванням вимкніть прилад та від'єднайте шнур живлення від розетки.
- ▶ Електрообладнання має обслуговуватися виключно кваліфікованими фахівцями-електриками, оскільки неправильний ремонт може призвести до значних пошкоджень.
- ▶ Щоб уникнути небезпеки, пошкоджену деталь може замінювати лише виробник, сервісний агент або подібний фахівець.

Виправлення неполадок із кодом дисплея

Код	Причина	Рішення
F2	Помилка зливного насоса.	Повідомте про це сервісну службу.
F32 F33	Обрив або коротке замикання термодатчика конденсатора.	Повідомте про це сервісну службу.
F4	Температура білизни в барабані не змінюється.	Повідомте про це сервісну службу.
F5	Збій зв'язку між платою та дисплеєм.	Повідомте про це сервісну службу.
U	Занадто низька температура.	Використовуйте сушильну машину лише за температури повітря понад 5 °С.
door	Дверцята не закриті або дверний замок вийшов з ладу.	Закрийте дверцята або зверніться до служби підтримки.

Якщо коди помилок з'являться знову навіть після вжитих заходів, вимкніть прилад, відключіть джерело живлення та зверніться до служби підтримки.

Виправлення неполадок без відображення кодів

Проблема	Можлива причина	Можливе рішення
Сушильна машина не працює.	<ul style="list-style-type: none"> • Погане підключення до джерела живлення. • Збій живлення. • Жодна програма сушіння не встановлена. • Пристрій не ввімкнено. • Контейнер для води заповнений. • Дверцята не закриті належним чином. 	<ul style="list-style-type: none"> • Перевірте підключення до джерела живлення. • Перевірте джерело живлення. • Встановіть програму сушіння. • Увімкніть пристрій. • Злийте воду з контейнера. • Закрийте дверцята належним чином.
Сушильна машина не працює, на дисплеї відображається <i>End.</i>	<ul style="list-style-type: none"> • Білизна досягла рівня сухості, визначеного програмою? • У барабані немає білизни? 	<ul style="list-style-type: none"> • Перевірте, чи правильні налаштування програми. • Перевірте наявність білизни в барабані.
Час сушіння занадто довгий, а результати не задовільні.	<ul style="list-style-type: none"> • Неправильне налаштування програми. • Фільтр засмічений. • Випарник заблокований. • Сушильна машина перевантажена. • Білизна занадто волога. • Вентиляційний канал заблокований. 	<ul style="list-style-type: none"> • Переконайтесь, що програма встановлена правильно. • Очистіть екран фільтра. • Очистіть випарник. • Зменште кількість білизни. • Відіжміть білизну належним чином перед сушінням. • Перевірте вентиляційний канал і розблокуйте його.
Час, що залишився, зупиняється або не відображається на дисплеї.	<p>Час, що залишився, постійно коригуватиметься на основі таких факторів:</p> <ul style="list-style-type: none"> • Тип білизни. • Завантажена кількість. • Ступінь вологості білизни. • Температура навколишнього середовища. 	Автоматичне регулювання – це звичайна операція.

11.1 Підготовка

- ▶ Видаліть усі пакувальні матеріали. Під час відкриття упаковки можуть спостерігатися краплі води. Це нормальне явище є результатом тестування води на заводі.
- ▶ Видаліть усі пакувальні матеріали, включаючи полістирольну основу.



Примітка

Утилізуйте упаковку екологічно безпечним способом. Для отримання інформації щодо наявних шляхів утилізації проконсультуйтеся із продавцем або місцевими органами влади.



ПОПЕРЕДЖЕННЯ!

Після транспортування і встановлення НЕОБХІДНО залишити сушильну машину на дві години перед використанням.

11.2 Транспортування та час очікування

Транспортуйте прилад лише в горизонтальному положенні. В капсулі компресора міститься мастило, що не потребує обслуговування. Це мастило може просочитись через закриту трубопровідну систему під час перевезення приладу в нахиленому положенні. Перш ніж підключити прилад до джерела живлення, слід почекати щонайменше 2 години, щоб мастило повернулося в капсулу.



11.3 Вирівнювання приладу

Прилад слід розмішувати на рівній та твердій поверхні. Встановіть потрібну висоту ніжок (мал. 11-1).

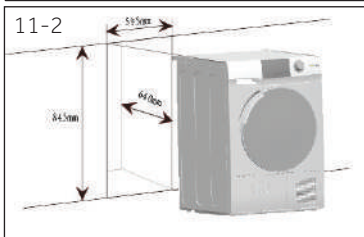

11.4 Встановлення під робочою поверхнею

Розміри ніші повинні як мінімум відповідати розмірам приладу (мал. 11-2).

1. Встановіть прилад поруч із гніздом. Переконайтесь, що всі з'єднання легкодоступні та працюють.
2. Точно відрегулюйте всі ножки для рівного положення.
3. Обережно встановіть прилад в нішу.
4. Зверніть увагу на достатність вентиляції.



11.5 Підключення до електромережі

Перед кожним підключенням перевіряйте наступне:

- ▶ розетка та запобіжник живлення відповідають техпаспорту.
- ▶ розетка заземлена та не має багатополюсного роз'єму або розширення.
- ▶ штепсель та розетка є відповідними.

Вставте вилку в розетку. (мал 11-3).



ПОПЕРЕДЖЕННЯ!

У разі пошкодження кабелю живлення, сервісний агент повинен замінити його (див. гарантійний талон), щоб уникнути ризиків!

11.6 Реверсування дверцят (тільки для моделей 8/9 кг)

- ▶ Перед початком роботи від'єднайте сушильну машину від електричної розетки.
- ▶ Поводьтеся з деталями обережно, щоб не подряпати фарбу.
- ▶ Забезпечте робочу поверхню дверцят, що не залишає подряпин.
- ▶ Вам знадобляться такі інструменти: викрутка з хрестоподібним шліцом.
- ▶ Не рухайте машину, поки не буде завершено реверсування дверцят.
- ▶ Ці інструкції призначені для заміни петель з правої сторони на ліву. Якщо ви захочете переставити їх назад на праву сторону, дотримуйтесь цих самих інструкцій і змініть в них напрямки, ліву та праву сторони.

1. Зніміть дверний вузол.

Відчиніть дверцята. Викрутіть два гвинти, за допомогою яких прикріплені петлі/дверцята до сушильної машини. Обережно відкладіть петлі/дверцята в сторону (мал. 11-4).



2. Зніміть, поверніть і замініть внутрішні дверцята.

Видаліть вісім наклейок та гвинти, що кріплять внутрішні дверцята до зовнішніх. Зніміть внутрішні дверцята, поверніть їх на 180° і знову встановіть їх у зовнішні дверцята за допомогою тих самих восьми гвинтів та наклейок (мал. 11-5).



3. Зніміть, поверніть і замініть дверний замок та запірну планку.

Видаліть обидва гвинти, що тримають запірну планку, а потім викрутіть один гвинт дверного замка, натисніть і вийміть замок, повернутий на 180°, і встановіть його на протилежній стороні, а також ті самі вісім гвинтів та наклейок (мал. 11-6).



4. Поверніть і замініть петлі/дверцята.

Видаліть обидва гвинти, що тримають запірну планку, а потім викрутіть один гвинт дверного замка, натисніть і вийміть замок, повернутий на 180°, і встановіть його на протилежній стороні, а також ті самі вісім гвинтів та наклейок (мал. 11-7).

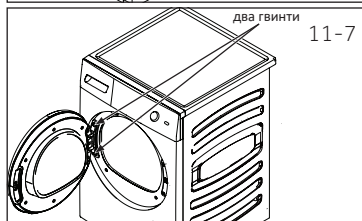

11.7 З'єднувальна планка для пральної та сушильної машин

Сушильна машина може бути встановлена на пральну машину для економії місця за допомогою з'єднувальної планки (мал. 11-8). Не кожна пральна машина підходить для цього. Інформація, а також відповідний монтажний комплект доступні у вашого місцевого дилера.

В інструкції з монтажу, що йде в комплекті, міститься детальна інформація щодо етапів встановлення.

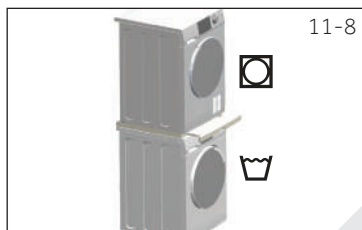

Додаткові дані

Розміри – ВхГхШ в мм	845 x 600 x 595
Електроживлення — напруга / струм / споживана потужність	220-240 В ~ 50 Гц / 10 А / 550 Вт
Допустима температура навколишнього середовища	від 5 °С до 35 °С
Фторований парниковий газ	HFC-134a
Об'єм	0.26 кг
GWP	1430
Тонн(и) еквіваленту CO ₂	0.6

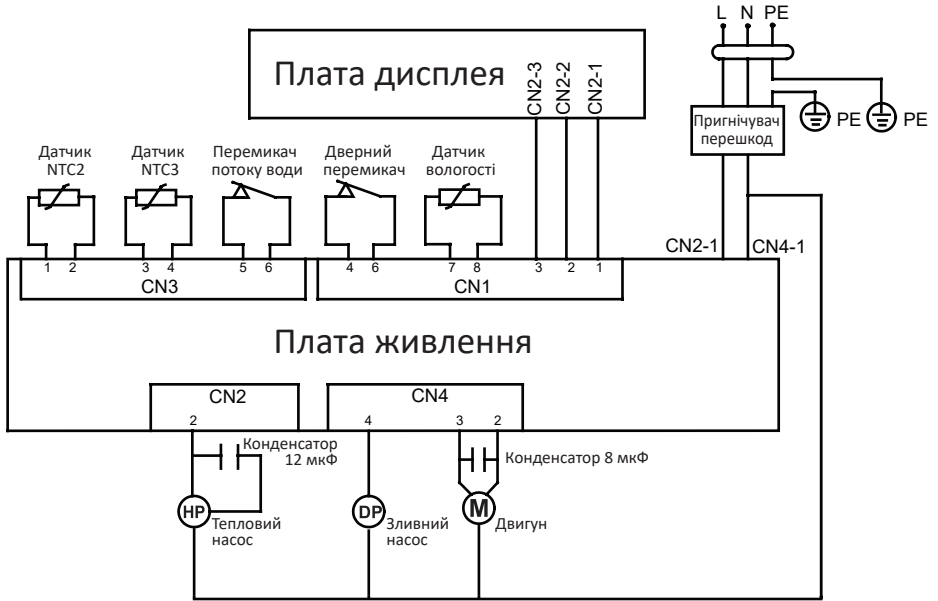

Служба підтримки клієнтів

Ми рекомендуємо звертатися в службу підтримки клієнтів компанії «Хайер», а також використовувати оригінальні запасні частини. Якщо у вас виникли проблеми з побутовою технікою, спочатку ознайомтеся з розділом “Усунення несправностей”.

Якщо ви не знайшли вирішення проблеми, будь ласка, зверніться:

— до вашого офіційного дилера або

— до нашого колл-центру:

8-800-250-43-05 (РФ),

8-10-800-2000-17-06 (РБ),

00-800-2000-17-06 (Узбекистан)

0-800-501-157 (Україна)

— на сайт www.haier.com, де можна залишити заявку на обслуговування, а також знайти відповіді на актуальні питання.

Звертаючись до нашого сервісного центру, будь ласка, підготуйте наступну інформацію, яку ви зможете знайти на паспортній табличці та в чеку:

Модель _____

Серійний номер _____

Дата продажу _____



Також, будь ласка, перевірте наявність гарантії та документів про продаж.

Важливо! Відсутність на приладі серійного номеру унеможливило для виробника ідентифікацію приладу і, як наслідок, його гарантійне обслуговування. Забороняється видаляти з приладу заводські ідентифікуючі таблички. Відсутність заводських табличок може стати причиною відмови від виконання гарантійних зобов'язань.

До цього документу можуть бути внесені зміни без попереднього повідомлення. Виробник залишає за собою право вносити зміни в конструкцію і комплектацію виробу без додаткового повідомлення.

Повідомляємо Вам, що наша продукція сертифікована на відповідність обов'язковим вимогам відповідно до чинного законодавства України. Інформацію по сертифікації наших приладів, дані про номер сертифіката/декларації про відповідність та строк його дії, Ви також можете отримати в Службі підтримки клієнтів.

Перевозити і зберігати продукт необхідно в заводській упаковці, згідно із зазначеними на ній маніпуляційним знакам.

Під час навантаження, розвантаження і транспортування дотримуйтеся обережності.

Транспорт і сховища повинні забезпечувати захист продукту від атмосферних опадів і механічних пошкоджень.

ГАРАНТІЙНИЙ ТАЛОН

Шановний покупце!

Корпорація «Хайер», що знаходиться за адресою: Офіс S401, Хайер бренд білдінг, Хайер Індастрі парк Хай-тек зона, Лаошан Дістрікт, Циндао, Китай, дякує Вам за Ваш вибір, гарантує високу якість і бездоганне функціонування даного виробу при дотриманні правил його експлуатації. Офіційний термін служби на виробі побутової техніки, призначені для використання в побуті - на телевізори, мікрохвильові печі 5 років, на планшетні комп'ютери, ноутбуки і телевізійні приставки 3 роки, на роботи-пилососи 4 роки, на мобільні телефони і гіроскутери 2 роки, на інші товари 7 років з дня передачі виробу кінцевому споживачеві. З огляду на високу якість продукції, фактичний термін експлуатації може значно перевищувати офіційний. Рекомендуємо після завершення терміну експлуатації зателефонувати у сервісний центр для проведення профілактичних робіт та отримання рекомендацій. Вся продукція виготовлена з урахуванням умов експлуатації і пройшла відповідну сертифікацію на відповідність технічним вимогам.

Щоб уникнути непорозумінь, переконливо просимо Вас при покупці уважно вивчити інструкцію по експлуатації, умови гарантійних зобов'язань і перевірити правильність заповнення гарантійного талону. У разі неправильного або неповного заповнення гарантійного талону зверніться до кваліфікованого персоналу. Даний виріб являє собою технічно складний товар побутового призначення. Якщо куплений Вами виріб вимагає спеціальних встановлення і підключення, настійно рекомендуємо Вам звернутися до авторизованого партнера Хайер.

Цим гарантійним талоном Корпорація «Хайер» підтверджує прийняття на себе зобов'язань за задоволення вимог споживачів, встановлених чинним законодавством про захист прав споживачів, іншими нормативними актами в разі виявлення недоліків виробу. Однак Корпорація «Хайер» залишає за собою право відмовити як в гарантійному, так і у додатковому сервісному обслуговуванні виробу в разі недотримання викладених нижче умов.

Умови гарантійного і додаткового сервісного обслуговування

Гарантійне і додаткове сервісне обслуговування поширюється тільки на виробу, укомплектовані гарантійним талоном встановленого зразку. Корпорація «Хайер» встановлює гарантійний термін в 12 місяців з дня передачі товару споживачеві і виконує додаткове сервісне обслуговування протягом 36 місяців з дня передачі товару споживачеві*. Щоб уникнути можливих непорозумінь, зберігайте протягом терміну служби документи, що додаються до виробу при його продажі (товарний чек, касовий чек, інструкція з експлуатації, гарантійний талон). Додаткове сервісне обслуговування виробу - безкоштовне для споживача усунення недоліків виробу, які виникли з вини виробника. Дана послуга надається тільки при пред'явленні власником товарного і касового чеків виробу та інших документів, що підтверджують факт придбання виробу.

Гарантійне сервісне обслуговування проводиться виключно авторизованими партнерами Хайер. Повний список авторизованих партнерів на території ЄАЕС ви можете дізнатися в Інформаційному центрі «Хайер» за телефонами:

8-800-250-43-05 - для Споживачів з Росії (безкоштовний дзвінок зі стаціонарних телефонів Росії)

8-10-800-2000-17-06 - для Споживачів з Білорусі (безкоштовний дзвінок зі стаціонарних телефонів Білорусі)

0-800-501-157 - для Споживачів з України (безкоштовний дзвінок зі стаціонарних телефонів України)

00-800-2000-17-06 - для Споживачів з Узбекистану (безкоштовний дзвінок зі стаціонарних телефонів Узбекистану)

або на сайті: www.haier.com, або зробивши запит по електронній пошті: help@haieronline.ru.

Дані авторизованих партнерів можуть бути змінені, за довідками звертайтеся до Інформаційного центру «Хайер».

Гарантійне і додаткове сервісне обслуговування не поширюється на виробу, недоліки яких виникли внаслідок:

- порушення споживачем умов і правил експлуатації, зберігання і/або транспортування товару;
 - неправильного встановлення і/або підключення виробу;
 - порушення технології робіт з холодильним контуром і електричними з'єднаннями, як і залучення до монтажу Виробу осіб, які не мають відповідної кваліфікації, підтвердженої документально.
 - відсутності своєчасного технічного обслуговування Виробу в тому випадку, якщо цього вимагає інструкція з експлуатації.
 - надлишкового або недостатнього тиску у водопровідній мережі;
 - застосування миючих засобів, які не відповідають даному типу виробу, а також перевищення рекомендованої дози миючих засобів;
 - використання виробу з метою, для якої він не призначений;
 - дій третіх осіб: ремонт або внесення несанкціонованих виробником конструктивних чи схематичних змін неуповноваженими особами;
 - відхилень від Державних Технічних Стандартів (ГОСТів) і норм мереж живлення;
 - дії непереборної сили (стихія, пожежа, блискавка т. п.);
 - нещасних випадків, умисних або необережних дій споживача або третіх осіб;
 - якщо виявлені пошкодження, викликані потраплянням всередину виробу сторонніх предметів, речовин, рідин, комах, продуктів життєдіяльності комах;
 - спрацювання термозахисту в наслідок включення не заповненого/в повністю заповненого водою бака водонагрівача
- Гарантійне і додаткове сервісне обслуговування не поширюється на наступні види робіт:
- встановлення і підключення виробу на місці експлуатації;
 - інструктаж та консультування споживача з користування виробом;
 - очищення виробу зовні або всередині.

Гарантійному та додатковому сервісному обслуговуванню не підлягають наведені нижче витратні матеріали та аксесуари:

- фільтри для кондиціонерів;
- фільтри, шланги для підведення/зливу води для пральних і посудомийних машин;
- шланги, трубки, штіки, насадки, пилосбірники, фільтри для пилососів;
- тарілки, вертели, решітки, блюдця і підставки для мікрохвильових печей;
- фільтри, поглиначі запахів, лампочки, полиці, ящики, підставки та інші ємності для зберігання продуктів в холодильниках;
- пульти управління, акумуляторні батареї, елементи живлення, зовнішні блоки живлення та зарядні пристрої;
- документація, що додається до виробу.

Періодичне обслуговування виробу (заміна фільтрів і т. д.) проводиться за бажанням споживача за додаткову плату.

Важливо! Відсутність на приладі серійного номера унеможливило для Виробника ідентифікацію приладу і, як наслідок, його гарантійне обслуговування. Забороняється видаляти з приладу заводські ідентифікаційні таблички. Пошкодження або відсутність заводських табличок може стати причиною відмови виконання гарантійних зобов'язань.

* додаткове сервісне обслуговування не поширюється на електричні водонагрівачі, мікрохвильові печі, холодильники моделей HRB-331, морозильники, газові плити, пилососи, пилососи-роботи, телевізори, приставки телевізійні, планшетні комп'ютери, ноутбуки, мобільні телефони, гіроскутери

Авторизований сервісний центр в Україні -

Мережа «Крок-ТТЦ» <http://krok-ttc.com/>

Тел. Гарячої лінії: 0 (800) 504 504

Адреси сервісних центрів наведені за посиланням

<https://krok-ttc.com/warranty/service-center.html>

Офіційне найменування	Місто	Телефон для клієнта	Адреса
Закрите акціонерне товариство «Єдина служба сервісу А-Айсберг»	Москва	8-800-250-43-05	127644 м. Москва, вул. Вагоноремонтна 10, буд. 1
Товариство з обмеженою відповідальністю «Авторизований Центр «Піонер Сервіс»	Санкт-Петербург	8-800-250-43-05	191040 м Санкт-Петербург, Ліговський пр-кт, б. 52 літ. А
Товариство з обмеженою відповідальністю «Архсервіс-центр»	Архангельськ	8-800-250-43-05	163000 м. Архангельськ, вул. Воскресенська, д. 85
Товариство з обмеженою відповідальністю «Техінсервіс»	Сочі	8-800-250-43-05	354068 м. Сочі, вул. Донська, 3
Товариство з обмеженою відповідальністю «ТехноВідеоСервіс»	Казань	8-800-250-43-05	420100 м. Казань, вул. Проточна д. 8
Товариство з обмеженою відповідальністю ДОМСЕРВІС	Володимир	8-800-250-43-05	600017 м. Володимир, вул. Батурина, б. 39
Товариство з обмеженою відповідальністю «ТРАНССЕРВІС – Краснодар»	Краснодар	8-800-250-43-05	350058 м. Краснодар, вул. Кубанська, 47
Товариство з обмеженою відповідальністю «ТРАНССЕРВІС-Н. Новгород»	Нижній Новгород	8-800-250-43-05	603098 м Нижній Новгород, вул. Артільна, б. 31
Товариство з обмеженою відповідальністю «ТРАНССЕРВІС-Єкатеринбург»	Єкатеринбург	8-800-250-43-05	Єкатеринбург, вул. Шарташського д 10
Товариство з обмеженою відповідальністю «Циклон»	Омськ	8-800-250-43-05	644042, м Омськ, пр.К. Маркса 34а, оф. 410
Товариство з обмеженою відповідальністю «ГлавБитСервіс»	Томськ	8-800-250-43-05	Томськ, вул. Маяковська 25/7
Товариство з обмеженою відповідальністю «Сервісбтехніка»	Оренбург	8-800-250-43-05	460044 м. Оренбург, вул. Конституції, б. 4
Товариство з обмеженою відповідальністю «Сибсервіс»	Новокузнецьк	8-800-250-43-05	654066 м. Новокузнецьк, вул. Грдіни, б. 18
Товариство з обмеженою відповідальністю «АРГОН-СЕРВІС»	Новоросійськ	8-800-250-43-05	353905 м. Новоросійськ, вул. Серова,
Товариство з обмеженою відповідальністю «Аліка-Сервіс»	Іркутськ	8-800-250-43-05	664019 м. Іркутськ, вул. Писарева, д. 18-а
ТОВ «КРОК-ТТЦ» *	Київ*	+38 (095) 288-88-21	м. Київ вул. Райдужна б. 25б
Сервісний центр	Ташкент	(+998 71) 207 10 01	-
ТДВ «ЦБТСервіс»	м.Мінськ	375-17-262-95-50	м.Мінськ, вул. Я Коласа 52
ТОВ «РоялТерм»	м.Мінськ	375-29-198-11-50	м.Мінськ, вул. Орловська 40А, офіс 7
ТОО Сервіс Маг	м.Алмати	8 (727) 233 30 00	050002, м.Алмати, вул. Калдаякова 17
ТОО Аскон-7	м.Алмати	7 (727) 397 75 75	050010, м.Алмати, вул. Сагадат Нурмагамбетова 25

Список АСЦ може бути змінений. Актуальну інформацію ви можете отримати на нашому сайті www.haier.com.
*Адреси сервіс-них центрів в регіонах уточнюйте на сайті www.krok-ttc.com або за телефонами гарячої лінії.

Изготовитель: «Haier Overseas Electric Appliances Corp. Ltd.»
Адрес: Room S401, Haier Brand building, Haier Industry Park Hi-tech Zone, Laoshan District Qingdao, China (Китай)

Өндіруші: «Haier Overseas Electric Appliances Corp. Ltd.»
Мекенжайы: Рум S401, Хайер бренд билдинг, Хайер индустрипарк Хай-тек зон, Лаошан дистрикт, Циндао, Қытай

Виробник: «Хайер Оверсіз Електрик Аппласнсіз Корп. Лтд.»
Адреса: Рум S401, Хайер бренд білдинг, Хайер індастріпарк Хай-тек зон, Лаошан дистрикт, Циндао, Китай

Уполномоченная организация / Импортер:
ООО «ХАР»
Адрес: 121099, г. Москва, Новинский бульвар, д.8, этаж 16, офис 1601, тел. 8-800-250-43-05, адрес эл. почты: info@haierrussia.ru

Импорттаушы: «ХАР» ЖШҚ
Мекенжайы: 121099, Мәскеу қаласы, Новинский бульвары, 8-үй, 16-қабат, кеңсе 1601, тел. 8-800-250-43-05, эл.поштаның мекенжайы: info@haierrussia.ru

Дата изготовления и гарантийный срок указаны на этикетке устройства

Шығарылған күні және кепілдік мерзімі құрылғының заттаңбасында көрсетілген

Дата виготовлення та гарантійний строк вказані на етикетці пристрою

HD90-A2979 / HD90-A2979S

Haier