

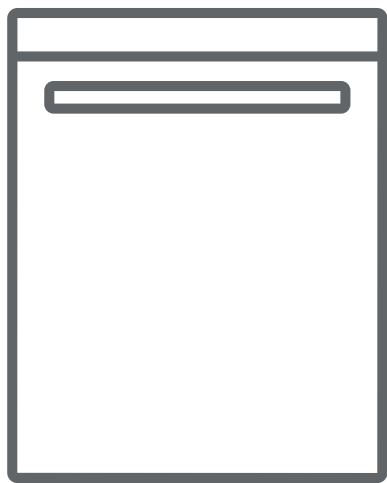

**RU** Посудомоечная машина / Руководство пользователя



**SLG VI6911**

Спасибо, что выбрали этот продукт.

Это руководство пользователя содержит важную информацию о безопасности и инструкции, призванные помочь вам в эксплуатации и обслуживании вашего устройства.

Пожалуйста, найдите время, чтобы прочитать это руководство пользователя перед использованием вашего устройства, и сохраните эту книгу для использования в будущем.

Значок	Тип	Значение
	<b>ПРЕДУПРЕЖДЕНИЕ</b>	Риск серьезной травмы или смерти
	<b>РИСК ПОРАЖЕНИЯ ЭЛЕКТРИЧЕСКИМ ТОКОМ</b>	Опасный риск напряжения
	<b>ПОЖАР</b>	Предупреждение; Риск пожара / легковоспламеняющиеся материалы
	<b>ОСТОРОЖНОСТЬ</b>	Риск травмы или материального ущерба
	<b>ВАЖНЫЙ</b>	Правильная работа с системой

# СОДЕРЖАНИЕ

<b>1. ИНСТРУКЦИИ ПО ТЕХНИКЕ БЕЗОПАСНОСТИ.....</b>	<b>1</b>
1.1. Общие предупреждения о безопасности.....	1
1.2. Предупреждения при установке.....	2
1.3. Во время использования.....	3
<b>2. УСТАНОВКА .....</b>	<b>6</b>
2.1. Установка машины на место.....	6
2.2. Подключение к водопроводной сети.....	6
2.3. Шланг подачи воды.....	6
2.4. Сливной шланг (зависит от модели).....	7
2.5. Подключение к электросети.....	7
2.6. Размещение машины под столешницей.....	8
<b>3. ТЕХНИЧЕСКИЕ ХАРАКТЕРИСТИКИ.....</b>	<b>9</b>
3.1.Общий вид.....	9
3.2. Технические характеристики.....	9
<b>4. ИНСТРУКЦИИ ПО ТЕХНИКЕ БЕЗОПАСНОСТИ.....</b>	<b>11</b>
4.1. Подготовка посудомоечной машины к первому использованию.....	11
4.2. Применение соли (если такая функция доступна).....	11
4.3. Добавление соли (ЕСЛИ ТАКАЯ ФУНКЦИЯ ДОСТУПНА).....	11
4.4.Индикаторная полоска.....	12
4.5.Таблица уровней жесткости воды.....	12
4.6. Система смягчителя воды (Water Softener System).....	12
4.7. Настройка.....	12
4.8. Использование моющего средства.....	13
4.9. Заполнение отделения для моющих средств.....	13
4.10. Использование комбинированных моющих средств.....	13
4.11. Использование ополаскивателя.....	13
4.12. Заполнение отделения для ополаскивателя и его настройка.....	13
<b>5. ЗАГРУЗКА ПОСУДОМОЕЧНОЙ МАШИНЫ.....</b>	<b>15</b>
5.1. Рекомендации.....	15
5.2. Альтернативная загрузка.....	18
<b>6.ТАБЛИЦА ПРОГРАММ .....</b>	<b>18</b>
<b>7.ПАНЕЛЬ УПРАВЛЕНИЯ .....</b>	<b>19</b>
7.1. Смена программы.....	19
7.2. Отмена программы.....	20
7.2. Выключение машины.....	21

<b>8.ЧИСТКА И ТЕХНИЧЕСКОЕ ОБСЛУЖИВАНИЕ .....</b>	<b>23</b>
8.1. Фильтры (Filters) .....	23
8.2. Разбрызгиватели .....	23
8.3. Сливной насос .....	24
<b>9.ПОИСК И УСТРАНЕНИЕ НЕИСПРАВНОСТЕЙ .....</b>	<b>25</b>

# 1 ИНСТРУКЦИИ ПО ТЕХНИКЕ БЕЗОПАСНОСТИ

## 1.1 Общие предупреждения о безопасности

- Перед использованием устройства внимательно прочтите эти инструкции и сохраните их для справок в будущем.

 Проверьте упаковку машины перед установкой и внешнюю поверхность машины после того, как она была снята. Не используйте машину, если она выглядит поврежденной или если упаковка открыта.

- Упаковочные материалы защищают машину от повреждений, которые могут возникнуть во время транспортировки. Упаковочные материалы экологически чистые, так как подлежат вторичной переработке. Использование переработанного материала снижает потребление сырья и уменьшает образование отходов.

 Это устройство могут использовать дети 8 лет или старше, а также лица с ограниченными физическими, сенсорными или интеллектуальными возможностями, либо не имеющие опыта и знаний при соответствующем надзоре или если им были даны указания касательно безопасного использования устройства и связанных с ним опасностей. Не позволяйте детям играть с устройством.

 Снимите упаковку и храните ее в недоступном для детей месте.

 Не подпускайте детей к моющим веществам или ополаскивателям.

 После мойки в машине могут оказаться остатки. Не подпускайте детей к открытой машине.

## 1.2 Предупреждения при установке

- Выберите подходящее и безопасное место для установки машины.

- Для машины следует использовать только оригинальные запасные части производителя.

 Перед установкой отключите машину от сети.

 Машина должна устанавливаться только авторизованным сервисным агентом. Установка кем-либо, кроме авторизованного агента, может привести к аннулированию гарантии.

 Убедитесь, что внутренняя система электрических предохранителей подключена в соответствии с правилами техники безопасности.

 Все электрические подключения должны соответствовать значениям, указанным на табличке с техническими данными.

 Убедитесь, что машина не стоит на кабеле электропитания.

 Никогда не используйте удлинитель или разветвитель.

 После установки машины доступ к штепсельной вилке должен быть свободным.

- После установки запустите машину в первый раз без загрузки.

 Машину нельзя подключать к электросети во время установки на место.

 Всегда используйте изолированную вилку, входящую в комплект поставки машины.

 Если электрический кабель поврежден, его должен заменять только квалифицированный электрик.

- Подсоедините шланг непосредственно к крану подачи воды. Давление, подаваемое через кран, должно составлять минимум 0,03 МПа и максимум 1 МПа. Если давление превышает 1 МПа, между соединениями должен быть установлен предохранительный клапан.

### **1.3 Во время использования**

- Эта машина предназначена исключительно для бытового использования; не используйте ее для иных целей. Коммерческое использование аннулирует гарантию.

 Не вставляйте, не садитесь и не кладите предметы на открытую дверцу посудомоечной машины.

 Используйте только моющие и ополаскивающие средства, специально

предназначенные для посудомоечных машин. Наша компания не несет ответственности за любой ущерб, который может возникнуть в результате неправильного использования.

 Не пейте воду из машины.

 В отсек для мойки не кладите химические растворители, поскольку это может привести ко взрыву.



- Проверьте, являются ли пластиковые предметы теплоустойчивыми, прежде чем мыть их в машине.

 Загружайте в машину только те предметы, которые подходят для мойки посуды, и следите за тем, чтобы корзины не переполнялись.

 Не открывайте дверцу во время работы машины: горячая вода может вылиться. Защитные устройства гарантируют остановку машины при открытии дверцы.

 Дверца машины не должна оставаться открытой. Это может стать причиной несчастного случая.



 Размещайте ножи и другие острые предметы в корзине для столовых приборов лезвием или острыми концами вниз.

  Для моделей с системой автоматического открывания двери, когда активна опция EnergySave, дверца открывается в конце программы. Чтобы не повредить посудомоечную машину, не пытайтесь закрыть дверцу в течение





одной минуты после того, как она открылась. Для эффективной сушки держите дверцу открытой в течение 30 минут после окончания программы. Не стойте перед дверцей после того, как прозвучит сигнал автоматического открытия дверцы.



 В случае неисправности ремонт должен выполняться только авторизованной сервисной компанией, в противном случае гарантия будет аннулирована.

  Перед ремонтными работами машину следует отключить от электросети. Не тяните за кабель, чтобы отключить машину. Закройте кран подачи воды.

 Работа при низком напряжении приведет к снижению уровня производительности.

 В целях безопасности отключите вилку от сети после завершения программы.

 Во избежание поражения электрическим током не отключайте машину от сети мокрыми руками.

  Вытяните вилку, чтобы отключить машину от сети, никогда не тяните за шнур.

## 2 УСТАНОВКА

### 2.1 Установка машины на место

При установке машины на место размещайте ее в таком месте, где можно легко загружать и выгружать посуду. Не размещайте машину в местах, где температура окружающей среды опускается ниже 0 °С.

Прежде чем снимать упаковку и устанавливать машину на место, прочтите все предупреждения на упаковке.

Устанавливайте машину рядом с краном подачи воды и сливом. Учтите, что соединения не будут меняться после того, как машина будет установлена на место.

Не держите машину за дверцу или панель.

Предусмотрите достаточный зазор вокруг машины для облегчения движения при очистке.

 При установке машины на место убедитесь, что шланги подачи и отвода воды не сдавлены и не зажаты. Также убедитесь, что машина не стоит на электрическом кабеле.

Отрегулируйте ножки так, чтобы машина стояла ровно и устойчиво.

Машину следует поставить на ровную поверхность, иначе она будет неустойчивой, и дверца машины не закроется надлежащим образом.

### 2.2 Подключение к водопроводной сети

Мы рекомендуем установить на водозаборник фильтр, чтобы предотвратить повреждение машины из-за загрязнения (песок, ржавчина и т. п.) от водопровода в помещении. Это также поможет предотвратить пожелтение и образование отложений после мойки.

Обращайте внимание на маркировку шланга подвода воды!

Если на моделях присутствует маркировка 25°, значит температура воды не должна превышать 25 °С (холодная вода).

Для всех остальных моделей:

Предпочтительна холодная вода; температура горячей воды не должна превышать 60 °С.

### 2.3 Шланг подачи воды





 **ПРЕДУПРЕЖДЕНИЕ:** Используйте новый шланг подачи воды, входящий в комплект поставки машины, не используйте шланг от старой машины.

 **ПРЕДУПРЕЖДЕНИЕ:** Перед подключением пропустите воду через новый шланг.

 **ПРЕДУПРЕЖДЕНИЕ:** Подсоедините шланг непосредственно к крану подачи воды. Давление, подаваемое через кран, должно составлять минимум 0,03 МПа и максимум 1 МПа. Если давление превышает 1 МПа, между соединениями должен быть установлен предохранительный клапан.

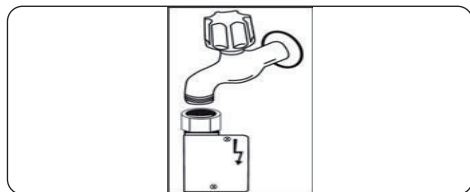
 **ПРЕДУПРЕЖДЕНИЕ:** После подключения полностью откройте кран и проверьте, нет ли утечек воды. Всегда перекрывайте кран подачи воды после завершения программы мойки.



 В некоторых моделях может использоваться слив для воды Aquastop. Не повреждайте его и не допускайте его переключивания.

## 2.4 Сливной шланг (зависит от модели)

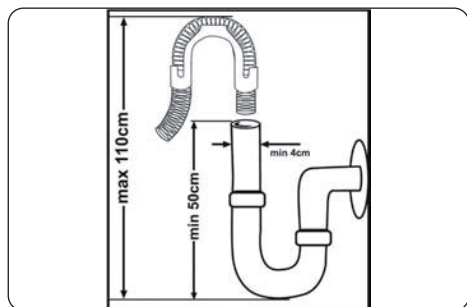



Сливной шланг можно подсоединить непосредственно к отверстию водостока или сливной трубе раковины. Это соединение должно находиться на расстоянии минимум 50 см и максимум 110 см от пола, на котором установлена посудомоечная машина.

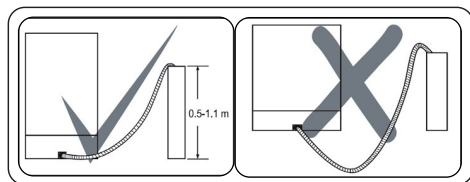

 **ВАЖНО:** Предметы не будут мыться надлежащим образом, если используется сливной шланг длиной более 4 м.







## 2.5 Подключение к электросети

 **ПРЕДУПРЕЖДЕНИЕ:** Ваша машина настроена на работу при напряжении 220–240 В. Если напряжение в сети для машины составляет 110 В, подключите между электрическими соединениями трансформатор на 110/220 В и 3000 Вт .

  Подключите изделие к заземленной розетке, защищенной предохранителем, соответствующим значениям, указанным в таблице «Технические характеристики».

  Заземленную вилку машины следует подсоединить к заземленной розетке электросети с подходящим напряжением и силой тока.

  При отсутствии заземления уполномоченный электрик должен выполнить установку заземления. В случае использования машины без установленного заземления мы не несем ответственности за любой возможный ущерб.

  Вилка данного устройства может содержать предохранитель 13А в зависимости от страны назначения. (Например, Великобритания, Саудовская Аравия)

## 3 ТЕХНИЧЕСКИЕ ХАРАКТЕРИСТИКИ

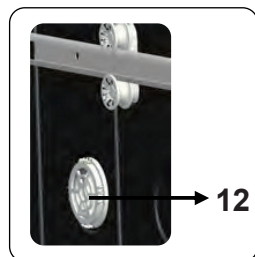
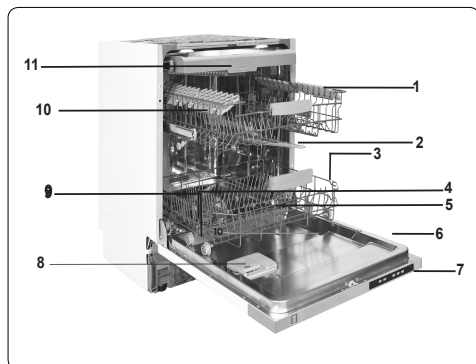

### 3.1 Общий вид

1. Верхняя корзина с полками
2. Верхний разбрызгиватель
3. Нижняя корзина
4. Нижний разбрызгиватель
5. Фильтры
6. Паспортная табличка
7. Панель управления
8. Дозатор моющих и ополаскивающих средств
9. Дозатор соли
10. Защелка направляющей верхней корзины
11. Корзина для столовых приборов
12. Турбо-сушка: эта система повышает эффективность сушки посуды.

### 3.2 Технические характеристики

Емкость	13 комплектов
Размеры Высота Ширина Глубина	820 -870(мм) 598 (мм) 570 (мм)
Масса нетто	41,5 кг
Рабочее напряжение / рабочая частота	220–240 В 50 Гц
Полный ток	10 (А)
Полная мощность	1900 (Вт)
Давление подачи воды	Максимальное: 1 (МПа) Минимальное: 0,03 (МПа)

## ВТОРИЧНАЯ ПЕРЕРАБОТКА

- Некоторые компоненты машины и упаковка состоят из материалов, пригодных для вторичной переработки.
- Пластиковые части имеют международную маркировку: (>PE<, >PP< и т. п. )
- Картонные детали состоят из переработанной бумаги. Их можно отправлять в контейнеры для макулатуры для вторичной переработки.
- Материал, непригодный для утилизации как бытовые отходы, необходимо утилизировать в центрах вторичной переработки.
- Обратитесь в соответствующий центр вторичной переработки, чтобы получить информацию об утилизации различных материалов.

## УПАКОВКА И ОКРУЖАЮЩАЯ СРЕДА

- Упаковочные материалы защищают вашу машину от повреждений, которые могут возникнуть во время транспортировки. Упаковочные материалы экологически чистые, так как подлежат вторичной переработке. Использование переработанного материала снижает потребление сырья и, следовательно, уменьшает образование отходов.

## Декларация соответствия CE

Мы заявляем, что наши продукты соответствуют применимым европейским директивам, решениям и постановлениям, а также требованиям, перечисленным в упомянутых стандартах.

## Утилизация старой машины



Такой символ на изделии или на упаковке обозначает, что изделие не подлежит утилизации вместе с

бытовыми отходами. Изделие должно быть сдано в соответствующий пункт сбора для вторичной переработки электрического и электронного оборудования. Гарантия правильной утилизации изделия способствует предотвращению возможных отрицательных воздействий на окружающую среду и здоровье человека, которые могут быть вызваны неправильной переработкой этого изделия. Более подробная информация в отношении вторичной переработки этого изделия доступна в местном представительстве органов власти, службе утилизации бытовых отходов или в пункте продажи изделия.

## 4 ПЕРЕД ИСПОЛЬЗОВАНИЕМ УСТРОЙСТВА

### 4.1 Подготовка посудомоечной машины к первому использованию

- Убедитесь, что характеристики электропитания и подачи воды соответствуют значениям, указанным в инструкциях по установке машины.
- Удалите весь упаковочный материал внутри машины.
- Установите уровень смягчителя воды.
- Заполните отделение ополаскивателя.

### 4.2 Применение соли (если такая функция доступна)

Чтобы мойка была качественной, посудомоечной машине необходима мягкая вода, т.е. вода с низким содержанием кальция. В противном случае на посуде и внутренней части оборудования будет оседать известковый налет. Это негативно скажется на качестве мойки, сушки и внешнем виде машины. Когда вода проходит через систему смягчения воды, ионы, придающие жесткость, удаляются из воды, и вода приобретает мягкость, необходимую для получения оптимального результата мойки. В зависимости от степени жесткости поступающей воды ионы, придающие воде жесткость, быстро накапливаются внутри системы смягчения. Поэтому, систему смягчения необходимо обновлять, чтобы и при следующей мойке качество ее работы оставалось таким же высоким. Для этого в посудомоечной машине и используется специальная соль.

Для машины необходимо использовать только специальную соль, предназначенную для смягчения воды в посудомоечных машинах. Не используйте мелкозернистую или порошкообразную соль, которая легко растворяется. Использование

соли другого типа может привести к повреждению машины.

### 4.3 Добавление соли (ЕСЛИ ТАКАЯ ФУНКЦИЯ ДОСТУПНА)

Чтобы добавить соль, откройте крышку отделения для соли, повернув ее против часовой стрелки. **(1)** **(2)** При первом использовании засыпьте в отделение 1 кг соли и заполните водой **(3)** до края. Чтобы облегчить заполнение, при возможности, используйте лейку **(4)**. Установите крышку обратно и закройте ее. Через каждые 20–30 циклов добавляйте соль в машину до полного заполнения (около 1 кг).

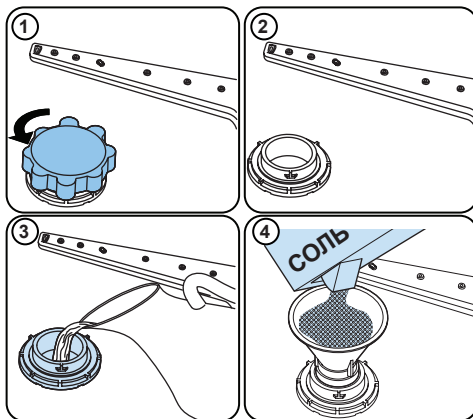











#### Перед первым использованием добавьте в отделение для соли воду.

Используйте соль, специально предназначенную для посудомоечных машин.

При запуске посудомоечной машины отделение для соли заполняется водой, поэтому засыпайте соль перед запуском машины.

Если вы засыпали слишком много соли и не планируете сразу же запускать машину, выполните короткую программу мойки, чтобы защитить машину от коррозии.

## 4.4 Индикаторная полоска

	Откройте кран водопроводной воды (1 мин)	Подержите полоску в воде (1 с)	Встряхните полоску.	Подождите (1 мин)	Установите уровень жесткости воды на машине
					1  2  3  4  5  6 

**ПРИМЕЧАНИЕ:** По умолчанию установлен уровень 3. При использовании воды из скважины или воды с жесткостью выше 90 dF рекомендуется применять фильтр и устройства очистки.

## 4.5 Таблица уровней жесткости воды

Уровень	в Германии dH	во Франции dF	в Великобритании dE	Индикатор
1	0–5	0–9	0–6	На дисплее отображается «L1».
2	6–11	10–20	7–14	На дисплее отображается «L2».
3	12–17	21–30	15–21	На дисплее отображается «L3».
4	18–22	31–40	22–28	На дисплее отображается «L4».
5	23–31	41–55	29–39	На дисплее отображается «L5».
6	32–50	56–90	40–63	На дисплее отображается «L6».

## 4.6 Система смягчителя воды (Water Softener System)

В машине установлена система умягчения водопроводной воды. Чтобы определить уровень жесткости водопроводной воды, обратитесь к компании водоснабжения или воспользуйтесь индикаторной полоской (при наличии).

## 4.7 Настройка

- Откройте дверцу машины.
- Включите машину и нажмите кнопку выбора программ сразу после включения машины.
- Нажмите и удерживайте кнопку выбора программ, пока надпись «SL» не исчезнет.
- На дисплее посудомоечной машины будет отображаться последняя настройка.
- Отрегулируйте уровень, нажимая кнопку выбора программ.
- Чтобы сохранить настройки, машину следует выключить.

#### 4.8 Использование мощного средства

Используйте только специально разработанное моющее средство, предназначенное для использования в бытовых посудомоечных машинах. Храните моющие средства в прохладном, сухом месте подальше от детей.

Для обеспечения максимальной эффективности добавьте надлежащее моющее средство, рекомендуемое для выбранной программы. Количество моющего средства зависит от цикла, объема загрузки и степени загрязнения посуды.

Не заливайте моющего средства больше, чем требуется, в противном случае на стекле и посуде будут заметны белесые полосы или синеватые потеки, что может привести к коррозии стекла.

Длительное использование чрезмерно большого количества моющего средства может привести к повреждению машины. Использование слишком малого количества моющего средства негативно скажется на качестве мойки, и при использовании жесткой воды на посуде будут заметны белесые полосы.

Для дополнительной информации см. инструкции производителя моющего средства.

#### 4.9 Заполнение отделения для моющих средств

Надавите на фиксатор, чтобы открыть дозатор и заполните отделение моющим средством.

Закройте крышку и прижмите, чтобы зафиксировать ее на месте. Дозатор следует заполнять непосредственно перед началом каждой программы. Если посуда сильно загрязнена, поместите дополнительное количество моющего средства в отделение для

предварительной мойки.

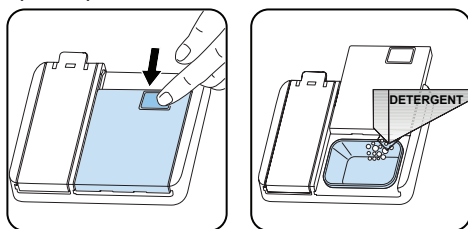

#### 4.10 Использование комбинированных моющих средств

Эти продукты следует использовать в соответствии с инструкциями производителя.

Никогда не помещайте комбинированные моющие средства во внутреннее отделение или в корзину для столовых приборов.

Комбинированные моющие средства содержат не только моющее средство, но и средства для ополаскивания, заменители соли и дополнительные компоненты в зависимости от комбинации.

Мы не рекомендуем использовать комбинированные моющие средства в коротких программах. Используйте порошковые моющие средства.

Если у вас возникли проблемы при использовании комбинированных моющих средств, обратитесь к их производителю.

После прекращения использования комбинированных моющих средств убедитесь, что установлены правильные уровни жесткости воды и ополаскивателя.

#### 4.11 Использование ополаскивателя

Ополаскиватель предотвращает появление на посуде полос и пятен после сушки. Использование ополаскивателя необходимо для предотвращения образования пятен на приборах и стеклянной посуде. Ополаскиватель автоматически подается во время ополаскивания горячей



водой. Если дозировка ополаскивателя слишком мала, на посуде остаются белесые пятна, и посуда не вымывается и не высушивается должным образом. Если дозировка ополаскивателя слишком велика, на стекле и посуде будут заметны синеватые потеки.

#### 4.12 Заполнение отделения для ополаскивателя и его настройка

Чтобы заполнить отделение для ополаскивателя, откройте крышку отделения для ополаскивателя. Заполните отделение ополаскивателем до отметки MAX и затем закройте крышку. Осторожно! Не переполняйте отделение для ополаскивателя и вытирайте все подтеки.

**Чтобы изменить уровень ополаскивателя, перед включением посудомоечной машины выполните следующие шаги:**

- Откройте дверцу машины.
- Включите машину и нажмите кнопку выбора программ сразу после включения машины.
- Нажмите и удерживайте кнопку выбора программ, пока надпись «гА» не исчезнет. Настройка уровня ополаскивателя устанавливается после установки жесткости воды.
- На дисплее посудомоечной машины будет отображаться последняя настройка.
- Отрегулируйте уровень, нажимая кнопку выбора программ.
- Чтобы сохранить настройки, машину следует выключить.
- Заводская настройка имеет значение «4». Если посуда не высушивается должным образом или покрывается пятнами, увеличьте уровень. Если на вашей посуде образуются синие пятна, уменьшите уровень.

Если посуда не высушивается должным образом или покрывается пятнами, увеличьте уровень. Если на посуде образуются синие пятна, уменьшите уровень.

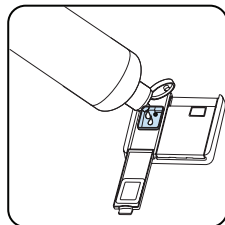
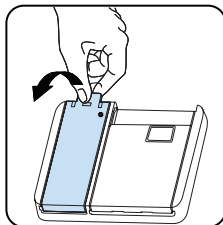

Уровень	Доза ополаскивателя	Индикатор
1	Ополаскиватель не распределяется	На дисплее отображается «г1».
2	Распределяется 1 доза	На дисплее отображается «г2».
3	Распределяются 2 дозы	На дисплее отображается «г3».
4	Распределяются 3 дозы	На дисплее отображается «г4».
5	Распределяются 4 дозы	На дисплее отображается «г5».

## 5 ЗАГРУЗКА ПОСУДОМОЕЧНОЙ МАШИНЫ

Для достижения максимальной эффективности следуйте данным инструкциям по загрузке.

Загрузка бытовой посудомоечной машины без превышения вместимости, указанной производителем, будет способствовать экономии воды и электроэнергии.

Ручное предварительное ополаскивание столовой посуды приводит к повышенному энерго- и водопотреблению и не рекомендуется.

Чашки, стаканы, фужеры, маленькие тарелки, миски и т.д. можно поместить в верхнюю корзину. Не прислоняйте высокие стаканы друг к другу, в противном случае они потеряют устойчивость и могут разбиться.

При размещении высоких фужеров и бокалов прислоните их к краю корзины или подставки и не прислоняйте их к другим предметам.

Помещайте все емкости, такие как чашки, стаканы и кастрюли в посудомоечную машину вверх дном, в противном случае в них будет собираться вода.

Если в машине имеется лоток для хранения столовых приборов, для получения наилучшего результата рекомендуется использовать решетку для столовых приборов. Все крупные (кастрюли, сковороды, крышки, тарелки, миски и т.д.) и очень грязные предметы кладите в нижнюю корзину.

Посуду и столовые приборы не следует класть друг на друга.

 **ПРЕДУПРЕЖДЕНИЕ:** Следите за тем, чтобы ничего не мешало вращению разбрызгивателей.

 **ПРЕДУПРЕЖДЕНИЕ:** Убедитесь, что после загрузки посуда не препятствует открытию дозатора для моющих веществ.

### 5.1 Рекомендации

Перед загрузкой посуды в машину удалите крупные остатки пищи. Запускайте машину при полной загрузке.



Не перегружайте выдвижные корзины и кладите посуду только в соответствующие корзины.



**ПРЕДУПРЕЖДЕНИЕ:** Во избежание получения каких-либо травм кладите ножи с заостренным концом и длинными ручками заостренным концом вниз или горизонтально в корзине.

#### Верхняя корзина для столовых приборов

Верхняя корзина для столовых приборов предназначена для размещения больших и малых столовых приборов и посуды.



**ВНИМАНИЕ:** Ножи и другие острые предметы должны размещаться горизонтально в корзине для столовых приборов.

## Верхняя корзина

### Регулировка высоты

Поверните защелки на концах направляющих в стороны, чтобы открыть их (как показано на рисунке ниже), затем вытяните и снимите корзину. Измените положение колес, затем снова установите корзину на направляющую, убедившись, что защелки на направляющих закрыты. Когда верхняя корзина находится в верхнем положении, большие предметы, такие как кастрюли, могут быть помещены в нижнюю корзину.

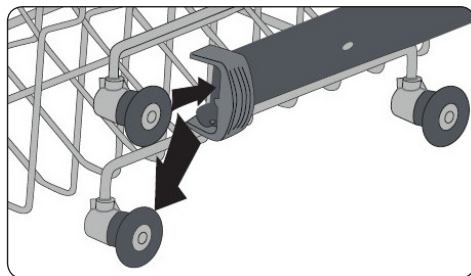
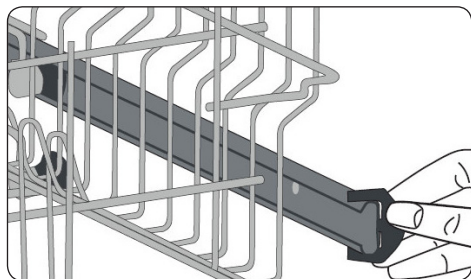

## Полка с регулируемой высотой (со стержнями)

Регулируемые по высоте полки позволяют размещать стаканы и чашки на полках или под ними. Полки можно отрегулировать на 2 разные высоты. Столовые приборы и посуду также можно ставить на эти полки горизонтально.

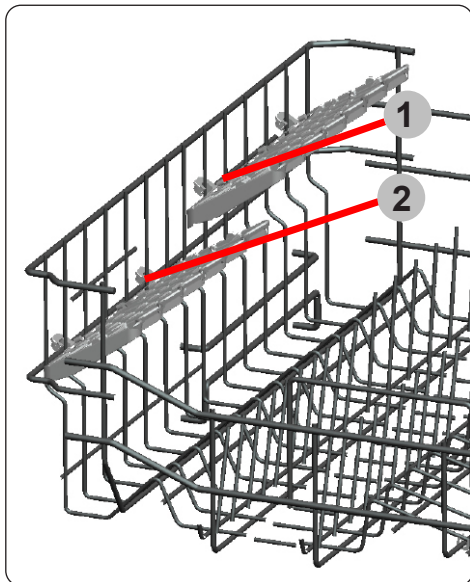

## 5.2 Альтернативная загрузка корзины Нижняя корзина

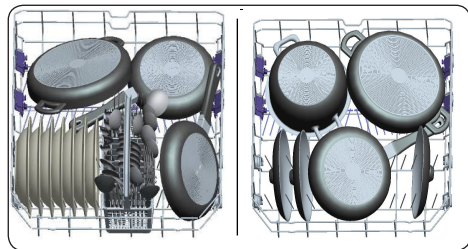

## Верхняя корзина

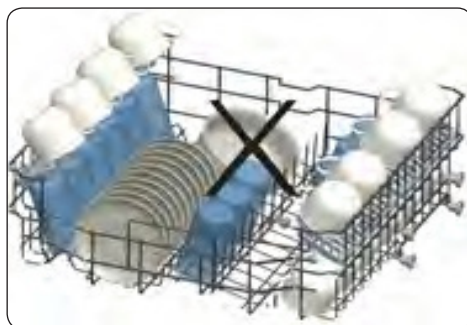
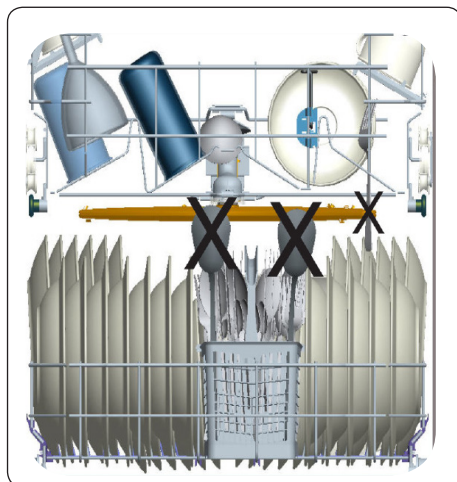
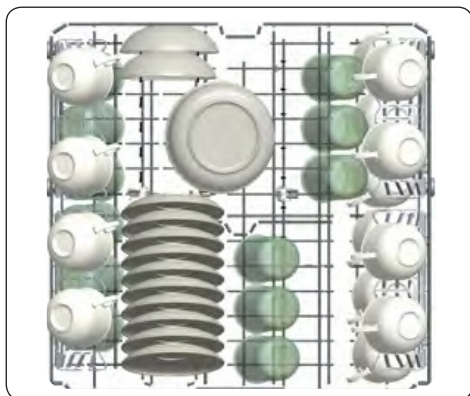

## Неправильная загрузка

Неправильная загрузка может привести к некачественной мойке и сушке. Для получения оптимального результата следуйте рекомендациям производителя.

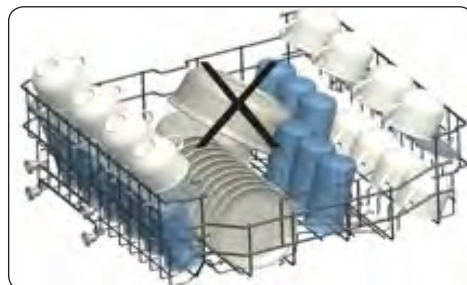
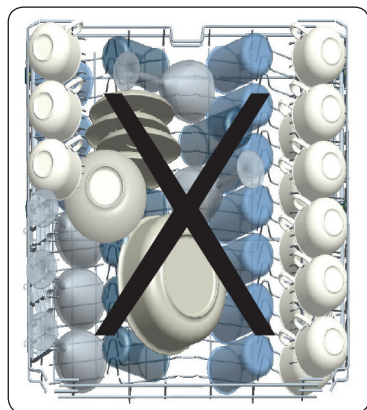

## 6. ТАБЛИЦА ПРОГРАММ

Название программы:		Время работы программы (ч:мин):	Тип загрязнения:
P1	Эко	254	Стандартная программа для обычного загрязнения при пониженном потреблении энергии и воды.
P2	Умный режим 60 °C - 70 °C	109 - 179	Автоматическая программа для сильно загрязнённой посуды.
P3	Умный режим 50 °C - 60 °C	107 - 122	Автоматическая программа для средне загрязнённой посуды.
P4	Умный режим 30 °C - 50 °C	72 - 91	Автоматическая программа для средне загрязнённой хрупкой посуды.
P5	Тщательная мойка 70 °C	127	Подходит для сильно загрязненной посуды, требующей тщательной мойки.
P6	Супер 50 минут	50	Подходит для средне загрязненной посуды каждодневного использования с программой более быстрой мойки.
P7	Двойная профессиональная мойка	113	Подходит для одновременного мытья слегка загрязненной хрупкой стеклянной посуды в верхней корзине и сильно загрязненной фаянсовой посуды в нижней корзине.
P8	Быстрая 30 минут	30	Подходит для слегка загрязненной посуды и быстрого мытья.
P9	Мини 14 минут	14	Программа самой быстрой мойки для слегка загрязненной и недавно использованной посуды, подходит для столовых наборов на 4-х персон.



**ПРИМЕЧАНИЕ:** ПРОДОЛЖИТЕЛЬНОСТЬ ПРОГРАММЫ МОЖЕТ ИЗМЕНИТЬСЯ В ЗАВИСИМОСТИ ОТ КОЛИЧЕСТВА БЛЮД, ВОДЫ, ТЕМПЕРАТУРЫ ОКРУЖАЮЩЕЙ СРЕДЫ И ВЫБРАННЫХ ДОПОЛНИТЕЛЬНЫХ ФУНКЦИЙ.

- Используйте только стиральный порошок для коротких программ.
- Короткие программы не включают этап сушки.
- Для облегчения сушки мы рекомендуем слегка приоткрыть дверцу после завершения цикла.

## 7. ПАНЕЛЬ УПРАВЛЕНИЯ

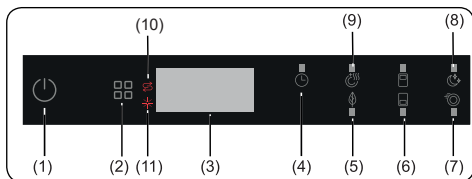

1. Сенсорная кнопка Вкл/Выкл
2. Сенсорная кнопка выбора программ
3. Дисплей (Display)
4. Сенсорная кнопка задержки (Delay touch button)
5. Сенсорная кнопка энергосбережения (Energy Save touch button)
6. Сенсорные кнопки половинной загрузки (Half Load touch buttons)
7. Сенсорная кнопка ускорения процесса мойки (Extra Fast touch button)
8. Сенсорная кнопка дополнительного понижения шума (Extra Silent touch button)
9. Сенсорная кнопка дополнительной сушки (Extra Dry touch button)
10. Предупредительный индикатор недостатка соли (Salt lack warning indicator)
11. Предупредительный индикатор недостатка ополаскивателя (Rinse Aid lack warning indicator)

### 1. Сенсорная кнопка Вкл/Выкл (On/Off Touch Button)

Включите машину, нажав кнопку Вкл/Выкл. Когда машина включена, на дисплее (3) отображается «--».

### 2. Сенсорная кнопка выбора программ (Programme Touch Button)

Выберите для посуды подходящую программу, нажав на кнопку выбора программ. Программа запустится автоматически после закрытия дверцы.

### 3. Дисплей (Display)

Во время работы на дисплее поочередно отображается номер и общее время выполнения выбранной программы, а

также оставшееся время.

### 4. Сенсорная кнопка задержки (Delay Touch Button)

Нажмите кнопку задержки, чтобы отложить время запуска программы на 1–19 часов. При нажатии кнопки один раз время запуска откладывается на 1 час, а с каждым последующим нажатием время задержки увеличивается. Нажмите кнопку задержки для изменения или отмены времени задержки запуска программы. При выключении машины после активации времени задержки время задержки отменяется.



**ПРИМЕЧАНИЕ:** Нажмите и удерживайте сенсорную кнопку задержки, чтобы быстрее изменить время задержки запуска. Скорость изменения времени пропорциональна тому, как долго кнопка будет находиться в нажатом положении. Если сенсорная кнопка задержки запуска остаётся нажатой в течение длительного времени, то счётчик останавливается на значении «h:00».

Также можно выбрать дополнительные функции.

### 5. Сенсорная кнопка энергосбережения (Energy Save Touch Button)

Нажмите сенсорную кнопку энергосбережения, чтобы активировать программу автоматического открывания дверцы по завершении программы. Это позволяет снизить энергопотребление при работе на низких температурах ополаскивания и улучшает качество сушки.



**ПРИМЕЧАНИЕ:** Каждый раз при включении и выключении машины программа ЭКО и функция энергосбережения устанавливаются по умолчанию. Функции, выбранные ранее, отменяются. При выборе другой программы значок энергосбережения гаснет.



## 6. Сенсорная кнопка половинной загрузки (Half Load Touch Button)

Чтобы выбрать зону посудомоечной машины, в которой находится посуда для мытья, нажмите кнопку половинной загрузки. Существует возможность выбора обеих корзин, только верхней корзины или только нижней корзины. Нажимайте кнопку до тех пор, пока не загорится индикатор, соответствующий корзине с посудой.

## 7. Сенсорная кнопка ускорения процесса мойки (Extra Fast Touch Button)

Нажмите сенсорную кнопку ускорения процесса мойки, чтобы сократить продолжительность программы. Давление и температура воды для мойки увеличатся, что обеспечит повышенное качество мойки за более короткое время. Данную функцию можно выбрать только в начале программы.

## 8. Сенсорная кнопка дополнительного понижения шума (Extra Silent Touch Button)

Нажмите сенсорную кнопку дополнительного понижения шума, чтобы уменьшить давление воды, а следовательно сделать мойку более щадящей и менее шумной. Данную функцию можно выбрать только в начале программы.

## 9. Сенсорная кнопка дополнительной сушки (Extra Dry Touch Button)

Для добавления дополнительных этапов сушки в программу с целью получения более сухой посуды, выберите функцию «Дополнительная сушка». Эта дополнительная функция увеличивает температуру воды конечного этапа ополаскивания и продолжительность этапа сушки.



**ПРИМЕЧАНИЕ:** Если дополнительная функция не совместима с выбранной программой, звучит звуковой сигнал.



**ПРИМЕЧАНИЕ:** Если для последней использованной программы мойки

использовалась дополнительная функция, то такая функция остается активной и для следующей выбранной программы. Для отмены такой функции для вновь выбранной программы, нажимайте кнопку выбора функции пока не погаснет индикатор на кнопке функции.

## 10. Предупредительный индикатор недостатка соли (Salt lack warning indicator)

При недостаточном количестве соли загорится предупредительный индикатор недостатка соли обозначая необходимость заполнить емкость для соли.

## 11. Предупредительный индикатор недостатка ополаскивателя (Rinse Aid lack warning indicator)

При недостаточном количестве ополаскивателя загорится предупредительный индикатор недостатка ополаскивателя, обозначая необходимость заполнить емкость для ополаскивателя.



**ПРИМЕЧАНИЕ:** Если вы решили не запускать выбранную программу, смотрите разделы «Смена программы» и «Отмена программы».

## 7.1 Смена программы (Changing a Programme)

Для смены работающей программы выполните следующие шаги.

1. Откройте дверцу и выберите новую программу, нажав сенсорную кнопку выбора программ (2). Если открыть дверцу во время работы, на дисплее (3) отобразится оставшееся время выбранной программы.
2. После закрытия дверцы запуск новой выбранной программы остановит ход старой.



**ПРИМЕЧАНИЕ:** Для остановки программы мойки до ее обычного завершения слегка приоткройте дверь, чтобы избежать проливания воды.

## 7.2. Отмена программы (Cancelling a Programme)

Для отмены программы во время работы или режима ожидания выполните следующие шаги.

1. Откройте дверцу машины. На дисплее отобразится последняя выбранная программа.
2. Нажмите и удерживайте сенсорную кнопку выбора программ (2) в течение 3 секунд. Через 3 секунды на дисплее (3) отобразится «1».
3. Процесс слива воды начнется после закрытия дверцы машины и займет около 30 секунд. При отмене программы 5 раз звучит звуковой сигнал.

 **ПРИМЕЧАНИЕ:** При открытии дверцы после завершения выбранной программы мойки звучит звуковой сигнал, а на дисплее (3) отображается «0».

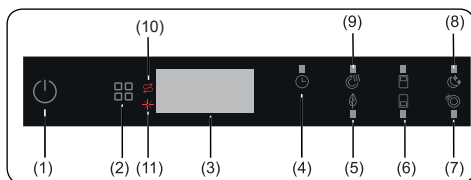

### 7.3. Выключение машины (Switching the Machine Off)

После завершения выбранной программы мойки 5 раз звучит звуковой сигнал. Затем можно выключить машину с помощью сенсорной кнопки Вкл/Выкл (1).

 **ПРИМЕЧАНИЕ:** Не открывайте дверцу до окончания программы.

 **ПРИМЕЧАНИЕ:** Откройте дверь машины слегка приоткрытой после окончания программы для ускорения сушки.

 **ПРИМЕЧАНИЕ:** При открытии дверцы или отключения питания машины во время работы, программа продолжится после закрытия дверцы и подключения питания.

 **ПРИМЕЧАНИЕ:** Если в процессе сушки отключится электричество или

будет открыта дверца, программа остановится. Теперь на машине можно выбрать новую программу.

### Регулировка звукового сигнала (Buzzer Sound Control)

Чтобы изменить уровень громкости звукового сигнала, выполните следующие шаги:

1. Откройте дверцу и одновременно нажмите и удерживайте 3 секунды сенсорные кнопки дополнительной сушки/энергосбережения (5,9) и половинной загрузки (6).
2. После распознавания настройки звука раздается длинный звуковой сигнал, и на дисплее машины отображается последний заданный уровень громкости, от «S0» до «S3».
3. Чтобы уменьшить уровень громкости, нажмите сенсорную кнопку дополнительной сушки/энергосбережения (5,9) Чтобы увеличить уровень громкости, нажмите кнопку половинной загрузки (6).
4. Чтобы сохранить выбранный уровень громкости, выключите машину.

Уровень «S0» означает, что все звуковые сигналы выключены. Заводская настройка громкости – «S3».

### Режим энергосбережения (Save Power Mode)

Чтобы включить или отключить режим энергосбережения, выполните следующие шаги:

1. Откройте дверцу и нажмите одновременно кнопку задержки (4) и сенсорные кнопки дополнительной сушки/энергосбережения (5,9) на 3 секунды.
2. Через 3 секунды на дисплее посудомоечной машины будет отображаться последняя настройка «IL1» или «IL0».
3. При включении режима энергосбережения на дисплее отображается «IL1». В этом режиме внутреннее освещение выключается через 4 минуты после открытия дверцы, а машины отключается через 15 минут бездействия, чтобы сэкономить энергопотребление.



4. При выключении режима энергосбережения на дисплее отображается «L0». При выключенном режиме энергосбережения внутреннее освещение будет оставаться включенным, пока будет открыта дверца, а машина будет оставаться включенной, пока ее не выключит пользователь.

5. Чтобы сохранить выбранные настройки, выключите машину.

В заводских настройках режим энергосбережения включен.

### Технология естественной ионизации (в зависимости от модели)

Эта функция обеспечивает повышенную чистоту благодаря технологии ионизации. Функция естественной ионизации запускается нажатием кнопки половинной загрузки (6) на 3 секунды. При этом на дисплее идет отсчет от 1 до 3. Через 3 секунды на дисплее отображается «Ion», это означает, что функция ионизации подключена. После того, как на дисплее отобразится сообщение «Ion», отпустите кнопку. При отсутствии каких-либо действий со стороны пользователя через 24 часа после включения функции ионизации она автоматически отменяется.

**Примечание:** При выключении машины функция ионизации отменяется.

**Примечание.** Функция естественной ионизации не работает ни с какой программой.

### Технология Crystalight (в зависимости от модели)

Эта технология, объединяющая технологию ионизации и световую технологию, обеспечивает повышенную чистоту. Она предотвращает возникновение неприятного запаха во время выполнения программы мойки, которая включает этап сушки.

Функция Crystalight запускается нажатием кнопки половинной загрузки (6) на 6 секунд. При этом на дисплее идет отсчет от 1 до 6. Через 6 секунд на дисплее отображается «UV1», это означает, что функция Crystalight подключена. При ее отключении через 6 секунд на дисплее отображается «UV0». Настройка функции Crystalight следует за настройкой функции естественной ионизации.

Настройка по умолчанию «УО».

**Примечание.** Если пользователь не отключит функцию Crystalight по завершении программы, она остается активной, пока машина не будет выключена.

**Примечание:** Если функция Crystalight или функция ионизации подключена, индикатор ионизатора загорается тусклым светом при открывании дверцы.

### Значение светодиодных индикаторов 2.1 (в зависимости от машины)

Светодиодный индикатор	Состояние машины
Красный непрерывный	На машине запущена программа.
Красный мигающий	Программа отменена.
Красный быстромигающий	Неисправность машины. См. раздел «Автоматические предупреждения о неисправностях и необходимые действия».
Зеленый непрерывный	Программа завершена.

## 8 ЧИСТКА И ТЕХНИЧЕСКОЕ ОБСЛУЖИВАНИЕ

Чистка посудомоечной машины важна для продления срока ее службы. Убедитесь, что настройка смягчения воды (если имеется) установлена правильно и что используется правильное количество моющего средства, чтобы предотвратить накопление накипи. Когда загорится индикатор датчика соли, наполните емкость для соли. Со временем в посудомоечной машине могут накапливаться масло и известковый налет. В этом случае:

- Загрузите моющее средство в соответствующее отделение, но не загружайте посуду. Выберите программу работы при высокой температуре и запустите посудомоечную машину без посуды. Если этого не достаточно, чтобы полностью очистить посудомоечную машину, используйте очиститель, предназначенный для использования в посудомоечных машинах.
- Для продления срока службы посудомоечной машины проводите чистку раз в месяц.
- Регулярно протирайте уплотнения дверцы влажной тканью, чтобы удалить накопившийся осадок или посторонние предметы.

### 8.1 Фильтры (Filters)

Чистите фильтры и разбрызгиватели не реже одного раза в неделю. Если на фильтрах грубой очистки и тонкой очистки задерживаются остатки пищи или посторонние предметы, снимите фильтры и тщательно промойте их водой.

- a)** Микрофильтр **b)** Фильтр грубой очистки  
**c)** Металлический фильтр

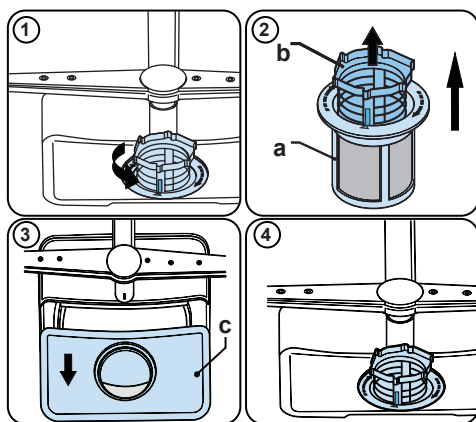

Чтобы снять и очистить блок фильтров, поверните его против часовой стрелки и извлеките, потянув вверх (1). Вытащите фильтр грубой очистки из микрофильтра (2). Затем извлеките металлический фильтр (3). Промойте фильтры большим количеством воды, чтобы на них не осталось посторонних веществ. Снова соберите фильтры. Установите на место фильтрующий элемент и поверните его по часовой стрелке (4).

- Запрещается пользоваться посудомоечной машиной без фильтра.
- Неправильно установленный фильтр снижает эффективность мойки.
- Чистые фильтры необходимы для надлежащей работы машины.

### 8.2 Разбрызгиватели

Следите за тем, чтобы отверстия разбрызгивателей не были забиты и чтобы к разбрызгивателям не приставали остатки пищи или посторонние предметы. В случае забивания отверстий снимите разбрызгиватели и очистите их под струей воды. Чтобы снять верхний разбрызгиватель, открутите крепящую его гайку, повернув ее по часовой стрелке и потянув вниз. При установке верхнего разбрызгивателя на место обязательно закрутите гайку должным

образом.

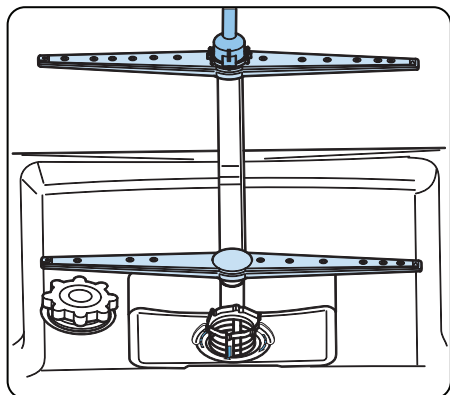

### 8.3 Сливной насос

Крупные остатки пищи или посторонние предметы, не захваченные фильтрами, могут заблокировать сливной насос. В результате чего промывочная вода поднимется выше фильтра.

#### **⚠** Опасность порезов!

При чистке сливного насоса будьте осторожны, чтобы не порезаться кусочками битого стекла или острыми принадлежностями.

Для этого:

1. В первую очередь отключите машину от сети питания.
2. Достаньте корзины.
3. Снимите фильтры.
4. Вычерпайте воду, если необходимо, воспользуйтесь губкой.
5. Осмотрите поверхность и удалите любой посторонние предметы.
6. Установите фильтры.
7. Установите на место корзины.

## 9 ПОИСК И УСТРАНЕНИЕ НЕИСПРАВНОСТЕЙ

НЕИСПРАВНОСТЬ	ВОЗМОЖНАЯ ПРИЧИНА	ПОИСК И УСТРАНЕНИЕ НЕИСПРАВНОСТЕЙ
Программа не запускается.	Посудомоечная машина не подключена к электросети.	Подключите посудомоечную машину к электросети.
	Посудомоечная машина не включена.	Включите посудомоечную машину, нажав кнопку Вкл./Выкл.
	Перегорел предохранитель.	Проверьте предохранители в помещении.
	Кран подачи воды перекрыт.	Откройте кран подачи воды.
	Дверца посудомоечной машины открыта.	Закройте дверцу посудомоечной машины.
	Засорились наливной шланг и фильтры машины.	Проверьте наливной шланг и фильтры машины и убедитесь, что они не засорились.
Внутри машины остается вода.	Сливной шланг забит или перекручен.	Проверьте сливной шланг, затем очистите или раскрутите его.
	Засорились фильтры.	Очистите фильтры.
	Программа еще не завершилась.	Дождитесь завершения программы.
Машина останавливается во время мойки.	Отключение электроэнергии.	Проверьте сетевое питание.
	Неисправность впуска воды.	Проверьте кран подачи воды.
Если во время операции мойки слышны шумы, похожие на тряску или удары.	Разбрызгиватель бьет по посуде в нижней корзине.	Переместите или удалите предметы, которые блокируют разбрызгиватель.
На посуде остаются частичные пищевые отходы.	Посуда размещена неправильно, брызги воды не достигают моющейся посуды.	Не перегружайте корзины.
	Предметы посуды тесно прижимаются друг к другу.	Ставьте посуду, как указано в разделе о загрузке посудомоечной машины.
	Использовано недостаточное количество моющего средства.	Используйте правильное количество моющего средства, как указано в таблице программ.
	Выбрана неправильная программа мойки.	Используйте информацию в таблице программ, чтобы выбрать наиболее подходящую программу.
	Разбрызгиватель засорён пищевыми отходами.	Очистите отверстия в разбрызгивателях тонкими предметами.
	Засорены фильтры или насос для слива воды, или фильтр неправильно установлен.	Убедитесь, что сливной шланг и фильтры установлены правильно.

НЕИСПРАВНОСТЬ	ВОЗМОЖНАЯ ПРИЧИНА	ПОИСК И УСТРАНЕНИЕ НЕИСПРАВНОСТЕЙ
На посуде остаются белесые пятна.	Использовано недостаточно моющего средства.	Используйте правильное количество моющего средства, как указано в таблице программ.
	Установлена слишком низкая дозировка ополаскивателя и/или смягчителя воды.	Увеличьте уровень ополаскивателя и/или смягчителя воды.
	Высокий уровень жесткости воды	Увеличьте уровень смягчителя воды и добавьте соль.
	Плохо закрыта крышка отделения для соли.	Убедитесь, что крышка отделения для соли плотно закрыта.
Посуда не сохнет.	Функция сушки не выбрана.	Выберите программу с функцией сушки.
	Задан слишком низкий уровень дозирования ополаскивателя.	Увеличьте настройку дозирования ополаскивателя.
На посуде образуются пятна ржавчины.	Недостаточное качество нержавеющей стали, из которой изготовлена моющаяся посуда.	Используйте только наборы, пригодные для мойки в посудомоечной машине.
	Высокий уровень соли в промывочной воде.	Отрегулируйте уровень жесткости воды с помощью таблицы жесткости воды.
	Плохо закрыта крышка отделения для соли.	Убедитесь, что крышка отделения для соли плотно закрыта.
	При заполнение солью посудомоечной машины просыпалось очень много соли.	Чтобы при заполнение солью отделения та не просыпалась, используйте воронку.
	Неисправное сетевое заземление.	Немедленно обратитесь к квалифицированному электрику.
Моющее средство остается в отделении для моющего средства.	Моющее средство было добавлено, когда отделение для моющего средства было влажным.	Перед использованием убедитесь, что отделение для моющего средства сухое.

## АВТОМАТИЧЕСКИЕ ПРЕДУПРЕЖДЕНИЯ О НЕИСПРАВНОСТЯХ И НЕОБХОДИМЫЕ ДЕЙСТВИЯ

КОД НЕИСПРАВНОСТИ	ВОЗМОЖНАЯ ПРИЧИНА	НЕОБХОДИМЫЕ ДЕЙСТВИЯ
FF	Неисправность в системе подачи воды	Убедитесь, что открыт кран подачи воды и вода подается.
		Снимите шланг подачи воды с крана и прочистите фильтр на шланге.
		Если неисправность не устранена, обратитесь в центр обслуживания.
F5	Неисправность в системе давления	Обратитесь в центр обслуживания.
F3	Непрерывная подачи воды	Закройте кран и обратитесь в центр обслуживания.
F2	Невозможно слить воду	Засорение шланга или фильтров для слива воды.
		Отмените программу.
		Если неисправность не устранена, обратитесь в центр обслуживания.
F8	Неисправность нагревателя	Обратитесь в центр обслуживания.
F1	Перелив	Выключите машину и закройте кран.
		Обратитесь в центр обслуживания.
FE	Неисправность электронной платы	Обратитесь в центр обслуживания.
F7	Перегрев	Обратитесь в центр обслуживания.
F9	Ошибка положения делителя	Обратитесь в центр обслуживания.
F6	Неисправность датчика нагревателя	Обратитесь в центр обслуживания.
HI	Неисправность в системе высокого напряжения	Обратитесь в центр обслуживания.
LO	Неисправность в системе низкого напряжения	Обратитесь в центр обслуживания.

Во избежание возможных рисков установку и ремонт должна всегда выполнять только уполномоченная сервисная служба. Производитель не несет ответственности за повреждения, полученные в результате действий неуполномоченных лиц. Ремонт должен выполняться только техническим персоналом. В случае замены какого-либо компонента убедитесь, что используются только оригинальные запасные детали.

Ремонт, выполненный ненадлежащим образом, или неоригинальные запасные детали могут привести к значительным повреждениям и подвергнуть пользователя серьезному риску.

Контактная информация службы поддержки находится на обратной стороне настоящего документа.

Соответствующие оригинальные запасные детали от производителя, отвечающие нормам ЕС по экологизации можно получить в течение не менее 10 лет с момента выпуска изделия в продажу на территории Европейской экономической зоны.

## ТЕХНИЧЕСКИЕ ХАРАКТЕРИСТИКИ ПРОДУКТА

Торговая марка поставщика	SCHAUB LORENZ
Модель поставщика	SLG VI6911
Вместимость посудомоечной машины	13
Класс по энергоэффективности	A+++
Годовое потребление электроэнергии в кВт в год (AEC) ( 280 циклов)*	234
Потребление электроэнергии (E) (кВт на цикл)	0,821
Потребление электроэнергии в режиме Выкл. (Вт) (P <sub>o</sub> )	0,50
Потребление электроэнергии, если машина оставлена включенной. (Вт) (P <sub>i</sub> )	1,00
Годовое потребление воды в литрах в год (AWc) ( 280 циклов) **	2520
Класс по эффективности сушки ***	A
Название стандартной программы ****	Eco
Время программы для стандартного цикла (мин)	254
Шум дБ(А)	49
Встройка	Да

Потребление электроэнергии **234**тч в год из расчета 280 стандартных циклов мойки с заполнением холодной водой и использованием режимов малой мощности. Фактическое потребление электроэнергии будет зависеть от того, как используется машина.

Потребление воды **2520** литров в год из расчета 280 стандартных циклов мойки. Фактическое потребление воды будет зависеть от того, как используется машина.

Эффективность сушки класса **A** по шкале от (самая низкая эффективность) до A (самая высокая эффективность).

**Eco 50 C** – это стандартный цикл мойки, которому соответствует информация на

заводской табличке в справочном листке технических характеристик. Эта программа пригодна для мойки столовой посуды с нормальным загрязнением, наиболее эффективная в терминах потребления воды и электроэнергии.





Произведено в Турции  
«Вестель Беяз Ешья Санайи,  
Ве Тиджарет А.С.»  
Адрес: Организе Санайи Болгеси  
45030 Маниса / ТУРЦИЯ  
Тел: (+90) 236 226 30 00

Made in Türkiye  
Vestel Beyaz Eşya San, Ve Tic A.S.  
Adress: Organize Sanayi Bolgesi  
45030 Manisa / Türkiye  
Tel: (+90) 236 226 30 00

Импортер в России  
ООО «Вестел - СНГ»  
601655 г. Александров  
Владимирская обл.,  
ул. Гагарина д.16  
Тел: (495) 980 50 43

**EAC**

**52327191 R36**