

Guarantee card
Garantiekarte
Carte de garantie
Certificato di garanzia
Tarjeta de garantía
Garantiekarte
Certificado de garantia
Garantibevis
Garantibevis
Takuutodistus
Garantibevis
Certificat de garanție

Záruční list
Záručný list
Garancialevél
Karta Gwarancyjna
Πιστοποιητικό εγγύησης
כתב אחריות
Garanti sertifikası
Гарантийный талон
Гарантийный сертификат
保修证书
شهادة الضمان

Stamp and signature of dealer
Stempel und Unterschrift des Händlers
Cachet et signature du commerçant
Timbro e firma del rivenditore
Sello y firma del proveedor
Stempel en handtekening van de handelaar
Carimbo e firma do revendedor
Selgerens stempel og underskrift
Återförsäljarens stämpel och namnteckninge
Myyjän leima ja allekirjoitus
Forhandlerens stempel og underskrift
Eladó pecsétje és aláírása
razitko a podpis prodávce
Tampila i semnătura vânzătorului
Pieczęć i podpis sprzedawcy
Σφραγίδα και υπογραφή του πωλητή
תאריך קניה
Saticının mühür ve imzası
Печатка і підпис продавця
Печать и подпись продавца
经銷商蓋章
ختم و توقيع البائع



00060633-06/14

INSTRUCTIONS FOR USE AND INSTALLATION
BEDIENUNGSANLEITUNG UND MONTAGEANWEISUNG
INSTRUCTIONS D'UTILISATION ET DE MONTAGE
ISTRUZIONI PER L'USO E PER IL MONTAGGIO
INSTRUCCIONES DE USO Y MONTAJE
GEBRUIKAANWIJZINGEN EN INSTALLATIEAANWIJZINGEN
INSTRUÇÕES DE USO E INSTALAÇÃO
BRUKSANVISNING OG INSTALLATIONSINSTRUKSJONER
INSTRUKTIONER FÖR INSTALLATION OCH ANVÄNDNING
KÄYTTÖ- JA ASENNUSOHJEET
BETJENINGS- OG INSTALLATIONSVEJLEDNING
HASZNÁLATI ÉS TELEPÍTÉSI ÚTMUTATÓ
NÁVOD K POUŽITÍ A INSTALACI
NÁVOD NA OBSLUHU A INŠTALÁCIU
INSTRUCIUNI DE FOLOSIRE SI INSTRUCIUNI DE INSTALARE
INSTRUKCJA OBSŁUGI I INSTALACJI

Οδηγίες χρήσης και εγκατάστασης
הוראות שימוש והתקנה

KULLANIM VE MONTAJ TALIMATLARI
ІНСТРУКЦІЯ ПО ЕКСПЛУАТАЦІЇ ТА МОНТАЖУ
ИНСТРУКЦИИ ПО ЭКСПЛУАТАЦИИ И УСТАНОВКЕ

安裝及使用說明

تعليمات التركيب والاستعمال

Hairdryer	Secador de cabelo	Vysoušeč vlasů	Saç kurutma makinası
Haartrockner	Hårtørker	Sušič vlasov	Фен
Asciugacapelli	Hårtork	Uscător de păr	Фен
Secador	Hiustenkuivaaja	Suszarka do włosów	吹风机
Haardroger	Hårtørrer	Σεσουάρ	مجفف الشعر
	Hajszárító	מייבש שיער	
Type:	533..	542..	554.. 561..

Wall holder	Suporte de parede	Nástěnný držák	Duvara monte
Wandhalter	Veggholder	Držiak na stenu	Настінний утримувач
Support mural	Vägghållare	Support de perete	Настенный держатель
Supporto a muro	Seinäteline	Uchwyt naścienny	壁挂底座
Soporte de pared	Vægbeslag	Βάσης τοίχου	دعامة حائطية
Muursteupt	Fali tartó	מתקן תלייה	
Type:	036	038A	038B

Made by Ligo Electric SA - 6853 Ligornetto / Mendrisio - Switzerland
Valera is a registered trademark of Ligo Electric S.A. - Switzerland



(EN)	Hairdryer - Wall holder Translation from original instructions	6
(DE)	Haartrockner - Wandhalter Übersetzung der Originalanweisungen	9
(FR)	Sèche-cheveux - Support mural Traductions à partir des instructions d'origine	12
(IT)	Asciugacapelli - Supporto a muro Istruzioni originali	15
(ES)	Secador - Soporte de pared Traducción de las instrucciones originales	18
(NL)	Haardroger - Muursteun Vertaling van de originele instructies	21
(PT)	Secador de cabelo - Suporte de parede Tradução das instruções originais	24
(NO)	Hårtørker - Veggholder Oversettelse av original bruksanvisning	27
(SV)	Hårtork - Vägghållare Översättningar från originalinstruktioner	30
(FI)	Hiustenkuivaaja - Seinäteline Alkuperäisen käyttöohjeen käännös	33
(DA)	Hårtørrer - Vægbeslag Oversættelser fra oprindelige anvisninger	36
(HU)	Hajszárító - Fali tartó Az eredeti utasítások fordítása	39
(CS)	Vysoušeč vlasů - Nástěnný držák Překlad originálních pokynů	42
(SK)	Sušič vlasov - Držiak na stenu Preklad z originálneho návodu	45
(RO)	Uscător de păr - Suport de perete Traducerea instrucțiunilor originale	48
(PL)	Suszarka do włosów - Uchwyt naścienny Tłumaczenie oryginalnej instrukcji	51
(EL)	Σεσουάρ - Βάση τοίχου μεταφράσεις από τις αρχικές οδηγίες	54
(HE)	מייבש שיער - מתקן תלייה	57
(TR)	Saç kurutma makinası - Duvara monte Orijinal talimatların çevirisi	60
(UK)	Фен - Настінний утримувач Переклад з оригінальних інструкцій	63
(RU)	Фен - Настенный держатель Перевод с оригинальных инструкций	66
(ZH)	吹风机 - 壁挂底座 翻译自原文说明	69
(SA)	مجفف للشعر - دعامة حائطية ترجمة من التعليمات الأصلية	72

ASSEMBLY AND OPERATING INSTRUCTIONS

Read these instructions thoroughly. Available also on www.valera.com

CAUTION

- For additional protection, the installation of a residual current device (RCD) having a rated residual operating current not exceeding 30mA is advisable in the electrical circuit supplying the bathroom. Ask your installer for advice.
- Make sure the electrical system is fitted with a device which guarantees omnipolar disconnection from the electricity mains under category III overvoltage conditions.
- Make sure the unit is perfectly dry before using it.
- **WARNING:** Do not use this appliance near bathtubs, showers, basins or other vessels containing water.
- This appliance can be used by children from 8 years of age and over, and by persons with limited physical, sensory or mental abilities or who lack the relevant experience and knowledge, if they are suitably supervised or have been educated to use the appliance safely and made aware of the associated risks.
- Do not allow children to play with the appliance.
- Children must not perform cleaning and maintenance procedures unless supervised.
- Do not use your unit if it is not working properly. Do not try to repair this electrical unit yourself, rather contact an authorized technician. If the supply cord is damaged, it must be replaced by the manufacturer, its service agent or a similarly qualified person in order to avoid a hazard.
- Plug the hairdryer into an alternating current outlet only, and make sure that the voltage of your electricity supply is the same as that indicated on the rating plate of the appliance.
- Do not immerse in water or other liquids.
- Never put the appliance in a place where it could fall into water or in other liquids.
- Do not try to salvage an electrical appliance which has fallen into water.
- Turn the unit off when you put it down.
- Unplug the appliance when not in use, but never do it by pulling the cord.
- Remember to check regularly that the air inlet and outlet grills are clean.
- Allow your appliance to cool before storing away and do not wrap the supply cord around the hairdryer in storage.

Mod. Nr.

Date of purchase Kaufdatum Date d'achat Data d'acquistu Fecha de adquisición Datum aankoop Data de compra	Innkjøpsdato Inkøpsdato Ostopäivämäärä Kobsdato Eladás dátuma Datum prodeje Data cumpărării	Dátum nákupu Data zakupu Ημερομηνία αγοράς כתב אחריות Satın alma tarihi Дата покупки Дата покупки	购买日期 تاريخ الشراء
---	---	---	----------------------

Name and full address of purchaser
Name und vollständige Anschrift des Käufers
Nom et adresse complète de l'acheteur
Nome e indirizzo completo dell'acquirente
Nombre y dirección completa del comprador
Naam en adres van de consument
Nome e endereço do cliente
Kjøperens fullstendige navn og adresse
Köparens namn och fullständig adress
Ostajan nimi ja täydellinen osoite
Køberens fulde navn og adresse
Vevő neve és teljes címe
Jméno a adresa zákazníka
Meno a celá adresa kupujúceho/zákazníka
Numele i adresa completă a cumpărătorului
Nazwisko oraz pełny adres kupującego
Όνομα, επωνυμία και ολόκληρο το ταχυδρομικό της διεύθυνση
תאריך קניה
Alicinin tam ismi ve adresi
Прізвище, ім'я, по батькові і повна адреса покупця
Фамилия/имя и полный адрес покупателя
购买人完整姓名和地址
اسم المشتري وعنوانه الكامل

mod. 038A - 038B

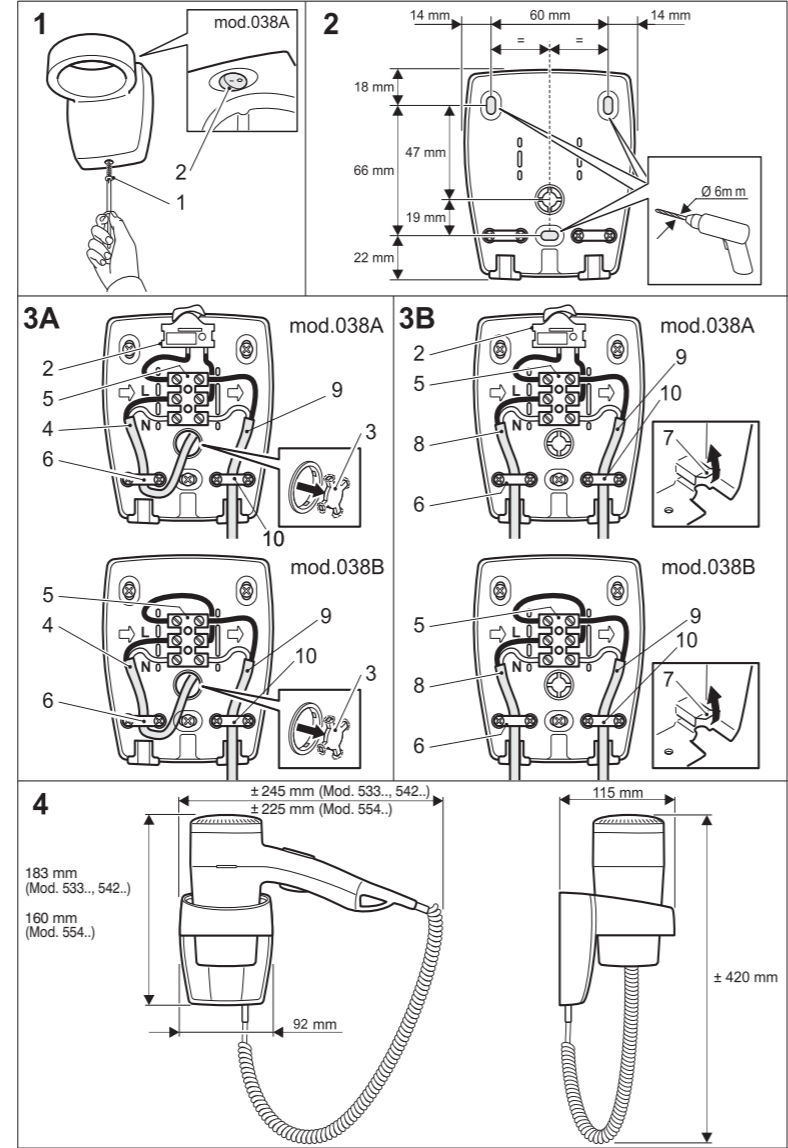

mod. 036

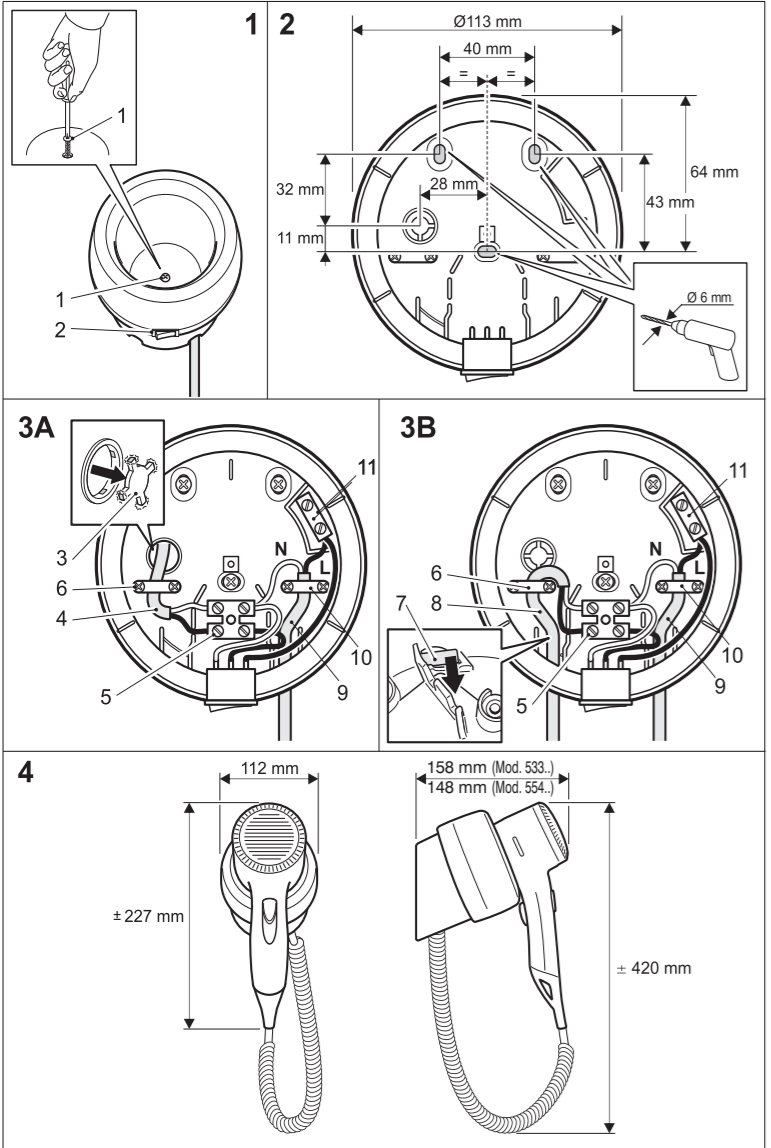

INSTALLATION INSTRUCTIONS

Wall holder for hairdryer

Type 036 - 038A - 038B

Type 036

Front housing model.

Type 038A

Vertical housing model.

Type 038B

As the 038A but with no switch.

Installation of wall holder

This wall holder must only be installed by a qualified electrician in conformity to applicable safety standards.

The wall holder may be installed in one of two ways:

A = connection to wall mains wiring

B = connection to surface mains wiring

Attention: before installing the wall holder always switch off the general switch of your mains electricity.

For each pole a switch with a minimum break distance between contacts of 3 mm must be fitted up-line of the appliance.

Each time the appliance is opened, the switch must be used to disconnect the appliance.

The connection wiring must be at least type H05VV-F 2x1,0 mm².

Method A

IMPORTANT: Refer to the figures for the model you have purchased.

1. Unscrew the screw (1) (fig. 1) and remove the cover from the wall unit.
2. Break the plastic membrane (3) at the back of the wall unit (fig. 3A).
3. Route the main power cable from the wall (4) through the hole left by the plastic membrane (3) (fig. 3A).
4. Fix the back of the wall unit to the wall using the fixing screws and wall plugs provided (fig. 2).
5. Remove the terminal strip (5). The input power cable (4) and the output power cable (9) of hairdryer with max input current of 10A, if not already connected, must be connected to the terminal strip(5).

In mod. 036 the Neutral output cable(9) must be connected to terminal strip(5) and the Line output cable (9) to terminal strip (11).

6. Reposition the terminal strip. Tighten the cable clamp (6 and 10) with its own screws. (fig. 3A). **IMPORTANT:** This appliance is double insulated and has no ground (earth) connection.
7. Fit the cover back on the wall unit with (1) (fig. 1).
8. Switch the power on at the mains switch. The hair dryer is now ready to use.

Method B

IMPORTANT: Refer to the figures for the model you have purchased.

1. Unscrew the screw (1) (fig. 1) and remove the cover from the wall unit.
2. Break the plastic membrane (7) (fig. 3B).
3. Fix the back of the wall unit to the wall using the fixing screws and wall plugs provided (fig. 2).
4. Route the input power cable (8) and the output power (9) into the holes (fig. 3B).
5. Remove the terminal strip (5). The input power cable (8) and the output power cable (9) of hairdryer with max input current of 10A, if not already connected, must be connected to the terminal strip(5).
In mod. 036 the Neutral output cable(9) must be connected to terminal strip (5) and the Line output cable (9) to terminal strip (11).
Reposition the terminal strip. Tighten the cable clamp (6 and 10) with its own screws. (fig. 3B). **IMPORTANT:** This appliance is double insulated and has no ground (earth) connection.
6. Fit the cover back on the wall unit with (1) (fig. 1).
7. Switch the power on at the mains switch. The hair dryer is now ready to use.

INSTRUCTIONS FOR USE

Hairdryer with wall holder

Control Switches

Control switch on wall holder

(only for models equipped with a switch) rif. 2 fig. 1:

0-1 = Off/On

Hairdryer

**Type 533.03 - 533.05 - 533.03/1 - 533.05/1
542.05 - 542.06 - 542.14 - 561.22**

Pushbutton:

ON=On/Off

(pressure must be maintained to operate the hairdryer)

Slide Switch

Cool=(low power)

1=(medium power)

2=(maximum power)

Hairdryer

**Type 554.02 - 554.05 - 554.08 - 554.11
554.13**

Pushbutton:

ON=On/Off (pressure must be maintained to operate the hairdryer)

Slide Switch

1=(low power)

2=(maximum power)

Hardryer

**Type 533.04 - 533.06 - 533.14 - 533.15
554.01 - 554.04 - 554.07 - 554.10**

Pushbutton=On/Off

(pressure must be maintained to operate the hairdryer)

Hairdryer

Type 554.03 - 554.06 - 554.09 - 554.12

Slide Switch

0 = (OFF)

1 = (low power)

2 = (maximum power)

Hairdryer Mod. 561.02 - 561.17 - 561.20 561.22

Pushbutton ON = On/off (pressure must be maintained to operate the hairdryer)

Left switch 0 = Off
 1 = Low air speed
 2 = High air speed

Right switch Cool = Low air temperature
 1 = Medium air temperature
 2 = High air temperature

PRODUCT CARE

When not in use, the mains switch on the wall holder should be in the "Off" position. The hairdryer requires no special care or attention.

You can clean your appliance with a cloth dampened with water. The cleaning of hairdryers with detergents, solvents, alcohol and other chemical products is strictly prohibited.

When necessary, the air inlet grill should be cleaned with a soft brush or by vacuum cleaner.

Important

This hairdryer conforms to the safety regulations regarding electrical appliances. This hairdryer has a safety cut-out which will operate in case of overheating. The dryer will re-set itself after being left to cool for a few minutes, but please check air inlet and outlet grills are clear before continuing to use the dryer.

This appliance conforms to European Directives 2004/108/EC, 2006/95/EC, 2009/125/EC and Regulation (EC) No. 1275/2008.

GUARANTEE

VALERA guarantees the appliance you have bought at following conditions:

1. The guarantee conditions for this appliance are as defined by our dealer in the country of sale. In Switzerland and in the countries subject to the European directive 44/99/CE the guarantee period is 24 months for domestic use and 12 months for professional or similar use. The guaranteed period starts from the date of purchase as stated on the present guarantee card regularly filled out and stamped by the dealer or on the sale's invoice.
2. The guarantee is applicable only against submission of the present guarantee card or the sale's invoice.
3. The guarantee covers the elimination of all defects arisen during the guarantee period resulting from proven faults in material or workmanship. The elimination of the defects will be made either by repairing the appliance or exchanging it. The guarantee does not cover any damage arising from incorrect connection to the power supply, improper use, breakage, normal wear and non-compliance with the Instructions for Use.
4. All other claims of any nature, including those for eventual damages outside of the appliance, are excluded, unless our liability is legally mandatory.
5. The guarantee service is carried out free of charge; it does not affect the expiry date of the guarantee.
6. The guarantee becomes void if repairs are under-taken by unauthorized persons.

For UK only: this guarantee in no way affects your rights under statutory law.

In case of defect, please return the appliance well packed and together with the guarantee card regularly dated and stamped to one of our Valera Service Centres or to the dealer who will send it to the official importer for the guarantee service.



The symbol  on the product or on its packaging indicates that this product may not be treated as household waste. Instead it shall be handed over to the applicable collection point for the recycling of electrical and electronic equipment. By ensuring this product is disposed of correctly, you will help prevent potential negative consequences for the environment and human health, which could otherwise be caused by inappropriate waste handling of this product. For more detailed information about recycling of this product, please contact your local city office, your household waste disposal service or the shop where you purchased the product.

**VALERA is a registered trade mark
of Ligo Electric S.A. - Switzerland**

MONTAGE- UND GEBRAUCHSANWEISUNGEN

Anweisungen bitte sorgfältig durchlesen. Verfügbar auch auf www.valera.com

SICHERHEITSHINWEISE

- Wichtig: als zusätzlicher Schutz wird die Installation einer Fehlerstromschutzeinrichtung (FI) mit einem Bemessungsauslösestrom von nicht mehr als 30 mA im Badezimmerstromkreis empfohlen. Lassen Sie sich von Ihrem Elektroinstallateur beraten.
- Prüfen Sie, ob in der elektrischen Anlage eine allpolige Trennvorrichtung vom Stromnetz gemäß Überspannungskategorie III installiert ist.
- Stellen Sie sicher, dass das Gerät völlig trocken ist, bevor Sie es benutzen.
-  • **ACHTUNG:** Benutzen Sie dieses Gerät nicht in der Nähe von Badewannen, Waschbecken oder sonstigen mit Wasser gefüllten Behältern.
- Diese Geräte können von Kindern ab 8 Jahren sowie von Personen mit reduzierten physischen, sensorischen oder mentalen Fähigkeiten oder Mangel an Erfahrung und/oder Wissen benutzt werden, wenn sie beaufsichtigt oder bzgl. des sicheren Gebrauchs des Gerätes unterwiesen wurden und die daraus resultierenden Gefahren verstanden haben.
- Kinder dürfen nicht mit dem Gerät spielen.
- Reinigung und Wartung dürfen nicht durch Kinder durchgeführt werden, es sei denn sie sind beaufsichtigt.
- Die Reinigungs- und Wartungsarbeiten dürfen nicht von unbeaufsichtigten Kindern durchgeführt werden.
- Verwenden Sie Ihr Gerät nicht, wenn eine Störung aufgetreten ist. Versuchen Sie niemals, das Gerät selbst zu reparieren, sondern wenden Sie sich an einen Techniker. Wenn die Netzanschlussleitung dieses Gerätes beschädigt wird, muss sie durch den Hersteller oder seinen Kundendienst oder eine ähnlich qualifizierte Person ersetzt werden, um Gefährdungen zu vermeiden.
- Schliessen Sie Ihren Haartrockner nur an eine Wechselstromleitung an und stellen Sie sicher, dass die Anschlussspannung auch tatsächlich der am Gerät angegebenen Spannung entspricht.
- Tauchen Sie Ihr Gerät nie in Wasser oder andere Flüssigkeiten.
- Legen Sie Ihr Gerät nie so ab, dass es in Wasser oder eine andere Flüssigkeit fallen kann.
- Versuchen Sie nicht, ein ins Wasser gefallenes elektrisches Gerät aus dem Wasser zu nehmen.
- Legen Sie den Haartrockner nicht beiseite, solange er eingeschaltet ist.
- Achten Sie darauf, dass die Luftsaug- und Austrittsöffnungen stets frei sind.

- Benutzen Sie Ihr Gerät nicht, wenn Sie daran eine Unregelmässigkeit feststellen, wenn es zu Boden gefallen ist oder wenn die Geräteschnur beschädigt ist.
- Reparaturen an Elektrogeräten sind nur von Fachkräften auszuführen.
- Bringen Sie den Kindern den sicheren Umgang mit Elektrogeräten bei.

MONTAGEANWEISUNG

Wandhalter für Haartrockner

Typen 036 - 038A - 038B

Typ 036

Modell mit frontseitigem Einschub.

Typ 038A

Modell mit vertikaler Einschub.

Typ 038B

Wie 038A, jedoch ohne Schalter.

Montageanweisung für Wandhalter

Dieser Wandhalter muss von einem qualifizierten Elektriker gemäß den geltenden Sicherheitsrichtlinien installiert werden.

Die Installation kann auf zweierlei Weise erfolgen:

A = Bei Unterputz-Zuleitung

B = Bei Aufputz-Zuleitung

Achtung: vor der Montage immer den Hauptschalter ausschalten.

Dem Gerät muss netzseitig eine allpolige Trennvorrichtung mit einer Mindestkontaktöffnungsweite von 3 mm vorgeschaltet werden. Vor jedem Öffnen muss das Gerät freigeschaltet werden.

Die Zuleitung muss mindestens H05VV-F 2x1 mm² sein.

Montagereihenfolge A

ACHTUNG: Siehe Abbildungen des jeweils erworbenen Modells.

1. Den Deckel der Wandhalterung durch Ausdrehen der Schraube (1) entfernen (Abb. 1).
2. Die Plastikmembran (3) am Rückteil der Wandhalterung ausbrechen. (Abb. 3A).
3. Das an der Wand austretende Hauptversorgungskabel (4) an der Öffnung der ausgebrochenen Membran (3) einfügen. (Abb. 3A).
4. Unter Verwendung der beiliegenden Dübel und Schrauben das Rückteil der Wandhalterung an der Wand befestigen (Abb. 2).
5. Klemme entnehmen (5). Versorgungskabel (4) und ggf. auch das Netzkabel vom Haartrockner (9) mit einem maximalen Eingangsstrom von 10 A anschließen. Falls nicht bereits geschehen (mod.036), Massekabel(9) und Leitungskabel (9) mit der Klemme (5 und 11) verbinden
6. Klemme wieder positionieren. Kabelhalter (6 und 10) mit den vorgesehenen Schrauben befestigen (Abb. 3A). **WICHTIG:** Dieses Gerät ist doppelt isoliert und nicht mit Erdleiter versehen.
7. Den Deckel der Wandhalterung anbringen und mit der Schraube (1) befestigen (Abb. 1).
8. Den Netzschalter einschalten. Der Haartrockner ist betriebsbereit.

Montagereihenfolge B

ACHTUNG: Siehe Abbildungen des jeweils erworbenen Modells.

1. Den Deckel der Wandhalterung durch Ausdrehen der Schraube (1) entfernen (Abb. 1).
2. Die Plastikmembran (7) ausbrechen. (Abb. 3B).
3. Unter Verwendung der beiliegenden Dübel und Schrauben das Rückteil der Wandhalterung an der Wand befestigen (Abb. 2).
4. Versorgungskabel (8) und ggf. auch das Netzkabel vom Haartrockner (9) mit einem maximalen Eingangsstrom von 10 A in die Öffnung verlegen (Abb. 3B).
5. Klemme entnehmen (5). Versorgungskabel (8) und ggf. auch das Netzkabel vom Haartrockner (9) anschließen und Klemme neu positionieren. Kabelhalter (6 und 10) mit den vorgesehenen Schrauben befestigen (Abb. 3B). **WICHTIG:** Dieses Gerät ist doppelt isoliert und nicht mit Erdleiter versehen.
6. Den Deckel der Wandhalterung anbringen und mit der Schraube (1) befestigen (Abb. 1).
7. Den Netzschalter einschalten. Der Haartrockner ist betriebsbereit.

BEDIENUNGSANLEITUNG

Haartrockner mit Wandhalter

Schaltstufen

Schalter am Wandhalter

(nur für Modelle mit Schalter): **Bez. 2 Abb.**

0-1 = Aus/Ein

Haartrockner

Typen 533.03 - 533.05 - 533.03/1 - 533.05/1

542.05 - 542.06 - 542.14 - 561.22

Druckschalter:

ON = Ein/Aus

(Gerät funktioniert nur, solange die Taste gedrückt wird)

Schiebetaste

Cool = (niedrige Leistung)

1 = (mittlere Leistung)

2 = (höhere Leistung)

Haartrockner

Type 554.02 - 554.05 - 554.08 - 554.11 - 554.13

Druckschalter:

ON = Ein/Aus (Gerät funktioniert nur, solange die Taste gedrückt wird)

Schiebetaste

1 = (niedrige Leistung)

2 = (höhere Leistung)

Haartrockner

Typen 533.04 - 533.06 - 533.14 - 533.15
554.01 - 554.04 - 554.07 - 554.10

Druckschalter=Ein/Aus

(Gerät funktioniert nur, solange die Taste gedrückt wird)

Haartrockner

Type 554.03 - 554.06 - 554.09 - 554.12

Schiebetaste

0=(AUS)

1=(niedrige Leistung)

2=(höhere Leistung)

Haartrockner Type 561.02 - 561.17

561.20 - 561.22

Blauer Druckschalter: ON = Ein/Aus (Gerät funktioniert nur, solange die Taste gedrückt wird)

Schiebetaste links 0 = Aus

1 = niedrige Luftmenge

2 = höhere Luftmenge

Schiebetaste rechts Cool = niedrige Temperatur

1 = mittlere Temperatur

2 = höhere Temperatur

DIE PFLEGE

Generell muss dabei der Schalter am Wandhalter in "Aus"-Stellung gebracht werden. Das Gerät bedarf keiner besonderen Pflege.

Sie können das Gerät mit einem feuchten Tuch abwischen.

Die Reinigung der Haartrockner mit Reinigern, Lösungsmitteln, Alkohol und sonstigen Chemikalien ist streng verboten.

Gegebenenfalls sollte das Lufteinlassgitter mit einem Pinsel gereinigt oder einfach mit dem Staubsauger abgesaugt werden.

Wichtig

Der Haarfön ist mit einem Sicherheitsthermostat ausgestattet und schaltet sich bei Überhitzung automatisch selbst ab. Nach einer kurzen Betriebspause schaltet sich das Gerät automatisch wieder ein. Dennoch sollten Sie sich vergewissern, dass die Lufteinlass- und -austrittsöffnungen völlig frei sind.

Dieses Gerät erfüllt die Bestimmungen der europäischen Richtlinien 2004/108/EG, 2006/95/EG, 2009/125/EG und der Verordnung (EG) Nr. 1275/2008.

GARANTIEBEDINGUNGEN

VALERA leistet für dieses Gerät – zusätzlich zu der gesetzlichen Gewährleistung des Händlers aus Kaufvertrag – dem Endabnehmer gegenüber eine Garantie zu nachstehenden Bedingungen:

1. Für dieses Gerät gelten die Garantiebedingungen unseres Händlers im Verkaufsland. In der Schweiz und in den Ländern, wo die europäische Verordnung 44/99/CE gilt, beträgt die Garantiezeit 24 Monate bei privatem Gebrauch und 12 Monate bei gewerblichem oder einem solchen gleichzusetzenden Gebrauch. Die Garantiezeit beginnt am Kauftag des Gerätes, der durch die ausgefüllte Garantiekarte oder einen sonstigen Kaufbeleg nachzuweisen ist.
2. Die Garantie wird nur bei Vorlage der Garantiekarte oder eines Kaufbeleges geleistet.
3. Die Garantieleistung umfasst die Behebung aller innerhalb der Garantiezeit auftretenden Mängel des Gerätes, die nachweislich auf Material- oder Fertigungsfehlern beruhen. Die Behebung der Mängel kann nach unserer Wahl durch Instandsetzung oder durch Umtausch des Gerätes erfolgen. Nicht unter Garantie fallen Mängel oder Schäden, die durch nicht vorschriftsmässigen elektrischen Anschluss, durch unsachgemässe Handhabung sowie durch Nichtbeachtung der Gebrauchsanleitung entstanden sind.
4. Weitere Ansprüche irgendwelcher Art, insbesondere solche auf Ersatz ausserhalb des Gerätes entstandener Schäden, sind – soweit die Haftung nicht zwingend gesetzlich angeordnet ist – ausgeschlossen.
5. Die Garantieleistungen werden ohne Berechnung durchgeführt; sie bewirken weder eine Verlängerung noch einen Neubeginn der Garantiezeit.
6. Diese Garantie erlischt bei Eingriff nicht autorisierter Stellen.

Sollten Sie die Garantie in Anspruch nehmen müssen, dann senden Sie bitte das defekte Gerät gut verpackt an eine unserer autorisierten Service-Stellen. Vergessen Sie nicht, unbedingt die Garantiekarte und/oder den Kaufbeleg beizufügen, da ohne diese keine Garantieleistung erfolgen kann.



Das Symbol  auf dem Produkt oder seiner Verpackung weist darauf hin, dass dieses Produkt nicht als normaler Haushaltsabfall zu behandeln ist, sondern an einem Sammelpunkt für das Recycling von elektrischen und elektronischen Geräten abgegeben werden muss. Durch Ihren Beitrag zum korrekten Entsorgen dieses Produktes schützen Sie die Umwelt und die Gesundheit Ihrer Mitmenschen. Umwelt und Gesundheit werden durch falsches Entsorgen gefährdet. Weitere Informationen über das Recycling dieses Produktes erhalten Sie von Ihrem Rathaus, Ihrer Müllabfuhr oder dem Geschäft, in dem Sie das Produkt gekauft haben.

VALERA ist eine eingetragene Schutzmarke der Ligo Electric S.A. - Schweiz

INSTRUCTIONS D'UTILISATION ET DE MONTAGE

Lire attentivement les instructions. Disponible aussi sur www.valera.com

CONSEILS DE SÉCURITÉ

- Important: pour garantir une protection optimale, il est conseillé d'installer dans l'installation électrique alimentant l'appareil un interrupteur différentiel avec une prise de courant différentielle ne dépassant pas 30 mA. Contactez votre électrotechnicien de confiance pour tout renseignement complémentaire.
- Contrôler que l'installation électrique est bien dotée d'un dispositif omnipolaire en mesure de couper le courant dans les conditions de la catégorie de surtension III.
- Vérifier que l'appareil soit complètement sec avant de l'utiliser
-  **ATTENTION:** ne pas utiliser cet appareil à proximité de baignoires, de lavabos ou autres récipients contenant de l'eau.
- Il est requis un âge minimum de 8 ans pour l'utilisation de cet appareil. L'utilisation de cet appareil par des personnes aux capacités physiques, sensorielles ou mentales réduites est fortement déconseillée à moins qu'elles soient surveillées ou qu'elles aient été instruites correctement quant à l'utilisation de l'appareil de la part de tiers
- Les enfants ne doivent pas jouer avec l'appareil.
- Le nettoyage et l'entretien de l'appareil ne doivent pas être effectués par des enfants non surveillés.
- N'utilisez pas l'appareil s'il présente des anomalies. N'essayez pas de réparer vous-même l'appareil électrique, adressez-vous à un technicien agréé. Tout cordon d'alimentation endommagé doit être remplacé par le fabricant, son service d'assistance technique ou par une personne ayant une compétence analogue de façon à éviter tout risque.
- Branchez votre sèche-cheveux sur du courant alternatif uniquement et vérifiez que la tension sur laquelle votre appareil est branché est identique à celle de l'appareil.
- N'immergez jamais votre appareil dans l'eau ou dans un autre liquide.
- Ne posez, ni rangez votre appareil à un endroit d'où il pourrait tomber dans l'eau ou dans un autre liquide.
- Ne pas tenter de récupérer un appareil électrique tombé dans l'eau.
- Débranchez toujours votre appareil après l'utilisation.
- Veillez à ne jamais obstruer les entrées et les sorties d'air de l'appareil.
- N'utilisez pas votre appareil s'il présente une défaillance, s'il est tombé ou si le cordon d'alimentation est endommagé.
- Apprenez aux enfants les dangers pouvant dériver des appareils électriques ainsi que les règles de la sécurité électrique correspondantes.

INSTRUCTIONS DE MONTAGE

Sèche-cheveux équipés de support mural

Type 036 - 038A - 038B

Type 036

Modèle frontal.

Type 038A

Modèle vertical.

Type 038B

Identique au 038A mais sans interrupteur.

Installation du support mural

Le support mural doit être posé exclusivement par un électricien qualifié et conformément aux normes de sécurité en vigueur.

Le support mural peut être posé de deux façons:

A = connexion directe au secteur

B = connexion au secteur au moyen d'un câble extérieur

Attention: avant d'installer le support mural, coupez l'électricité générale.

Installez en amont de l'appareil un interrupteur avec une ouverture entre contacts d'au moins 3 mm pour chaque pôle. Chaque fois que vous ouvrez l'appareil, l'interrupteur doit être actionné pour ouvrir le circuit.

Le câble d'alimentation doit être au moins du type H05VV-F2x1 mm².

Méthode A

ATTENTION: voir le figure correspondant à le modèle acheté.

1. Ôter le couvercle du support mural en desserrant la vis (1) (fig. 1).
2. Couper la membrane en plastique (3) à l'arrière du support mural. (fig. 3A).
3. Enfiler le câble d'alimentation qui arrive du mur (4) dans le trou face à l'ouverture de la membrane (3). (fig. 3A).
4. Fixer l'arrière du support au mur à l'aide des vis et des chevilles de série. (fig. 2).
5. Enlever le bornier (5). Brancher le cordon d'alimentation (4) et, s'il n'est pas déjà branché, le cordon d'alimentation (9) du sèche-cheveux avec un courant d'entrée maximum de 10 A. Si cela n'est déjà fait, pour le modèle 036, brancher le fil Neutre (9) au bornier (5) et le câble d'alimentation réseau (9) au bornier (11).
6. Remettre le bornier en place. Fixer le guide-câble (6 et 10) avec les vis prévues à cet effet. (fig. 3A). ATTENTION: cet appareil a une double isolation. Il n'a pas besoin d'être raccordé à la terre.
7. Appliquer le couvercle du support sur le mur et le fixer avec la vis (1). (fig. 1).
8. Allumer l'interrupteur du réseau. Le sèche-cheveux est prêt.

Méthode B

ATTENTION: voir le figure correspondant à le modèle acheté.

1. Ôter le couvercle du support mural en desserrant la vis (1) (fig. 1).

2. Couper la membrane en plastique (7). (fig. 3B).
3. Fixer l'arrière du support au mur à l'aide des vis et des chevilles de série. (fig. 2)
4. Faire passer dans le trou le cordon d'alimentation principal (8) et, s'il cela n'est déjà fait, brancher le cordon d'alimentation (9) du sèche-cheveux avec un courant d'entrée maximum de 10 A. (Fig. 3B)
5. Enlever le bornier (5). Brancher le cordon d'alimentation (8) et, si cela n'est déjà fait, brancher le cordon d'alimentation (9), puis remettre le bornier en place. Fixer le guide-câble (6 et 10) avec les vis prévues à cet effet. (fig. 3B). ATTENTION: cet appareil a une double isolation. Il n'a pas besoin d'être raccordé à la terre.
6. Appliquer le couvercle du support sur le mur et le fixer avec la vis (1). (fig. 1).
7. Allumer l'interrupteur du réseau. Le sèche-cheveux est prêt.

MODE D'EMPLOY

Sèche-cheveux équipés de support mural

Commutation

Interrupteur du support mural (uniquement pour les modèles équipés d'un interrupteur): réf. 2 fig. 1

0-1 = éteint/allumé

Sèche-cheveux

**Type 533.03 - 533.05 - 533.03/1 - 533.05/1
542.05 - 542.06 - 542.14 - 561.22**

Bouton du sèche-cheveux

ON = allumé/éteint

(maintenez-le enfoncé pour faire fonctionner l'appareil)

Commutateur

Cool = (puissance minimale)

1 = (puissance moyenne)

2 = (puissance maximale)

Sèche-cheveux

**Type 554.02 - 554.05 - 554.08 - 554.11
554.13**

Bouton du sèche-cheveux

ON = allumé/éteint (maintenez-le enfoncé pour faire fonctionner l'appareil)

Commutateur

1 = (puissance minimale)

2 = (puissance maximale)

Sèche-cheveux

**Type 533.04 - 533.06 - 533.14 - 533.15
554.01 - 554.04 - 554.07 - 554.10**

Bouton interrupteur = allumé/éteint

(le maintenir enfoncé pour faire fonctionner l'appareil).

Sèche-cheveux

Type 554.03 - 554.06 - 554.09 - 554.12

Commutateur

0 = (éteint)

1 = (puissance minimale)

2 = (puissance maximale)

Sèche-cheveux mod.561.02 - 561.17 561.20 - 561.22

Bouton du sèche-cheveux ON = allumé/éteint (maintenez-le enfoncé pour faire fonctionner l'appareil)

Commutateur gauche	0 = Eteint
	1 = Basse vitesse
	2 = Haute vitesse
Commutateur droit	Cool = Température faible
	1 = Température moyenne
	2 = Température élevée

ENTRETIEN

Si le sèche-cheveux n'est pas utilisé, l'interrupteur du support mural doit être positionné sur "éteint" (0). Cet appareil ne demande pas de soins particuliers.

Vous pouvez nettoyer votre appareil à l'aide d'un chiffon imbibé d'eau.

Il est formellement interdit de nettoyer les sèche-cheveux avec des détergents, des solvants, de l'alcool et des produits chimiques.

S'il était nécessaire, nettoyez la grille d'entrée de l'air avec un pinceau ou un aspirateur.

Important

Ce sèche-cheveux est conforme aux normes de sécurité relatives aux appareils électriques. Cet appareil est muni d'un thermostat de sécurité. En cas de surchauffe, il s'arrête automatiquement. Après un court délai, il se remet en marche. Cependant, avant toute nouvelle utilisation, vérifiez que les entrées et les sorties d'air de l'appareil sont parfaitement propres.

Cet appareil est conforme aux directives européennes 2004/108/CE, 2006/95/CE, 2009/125/CE et au règlement (CE) N. 1275/2008.

GUARANTIE

VALERA garantit l'appareil que vous venez d'acheter aux conditions suivantes:

1. Les conditions de garantie applicables sont celles qui sont définies par notre distributeur officiel dans le pays d'achat. En Suisse et dans les pays où la directive européenne 44/99/CE est en vigueur, la période couverte par la garantie est de 24 mois pour un usage domestique et de 12 mois pour un usage professionnel ou assimilé. La période de garantie commence à courir à compter de la date d'achat de l'appareil. La date d'achat est la date qui figure sur le présent certificat de garantie dûment rempli et portant de cachet du vendeur ou sur la facture d'achat.
2. La garantie n'est applicable que sous présentation de ce certificat de garantie ou du document d'achat.
3. La garantie couvre l'élimination de tous les défauts s'étant vérifiés lors de la période de garantie dérivant de défauts de matériaux ou de fabrication prouvés. L'élimination des défauts de l'appareil peut s'effectuer soit en le réparant soit en le remplaçant. La garantie ne couvre pas les défauts ni les dommages provoqués par un branchement au réseau électrique non conforme aux normes, par un usage incorrect du produit et par le non-respect des Normes d'Utilisation.
4. Toute autre revendication, de quelque nature que ce soit, est exclue, en particulier celle concernant le remboursement d'éventuels dommages en dehors de l'appareil, à l'exception de l'éventuelle responsabilité expressément définie par les lois en vigueur.
5. Le service de garantie est réalisé gratuitement. Il ne représente pas une prolongation ni un nouveau départ de la période de garantie.
6. La garantie échoit si l'appareil est altéré ou réparé par des personnes non autorisées.

En cas de panne, renvoyer l'appareil correctement emballé avec le certificat de garantie correctement daté et timbré par le vendeur à l'un de nos Centres d'Assistance agréés ou au magasin d'achat qui l'enverra à l'importateur officiel pour la réparation sous garantie.



Le symbole  sur le produit ou son emballage indique que ce produit ne peut être traité comme déchet ménager. Il doit être remis au point de collecte prévu à cet effet (collecte et recyclage du matériel électrique et électronique).

En procédant à la mise à la casse réglementaire de l'appareil, nous préservons l'environnement et notre sécurité, s'assurant ainsi que le déchet sera traité dans des conditions appropriées. Pour obtenir plus de détails sur le recyclage de ce produit, veuillez prendre contact avec les services de votre commune ou le magasin où vous avez effectué l'achat.

**VALERA est une marque enregistrée par
Ligo Electric S.A. - Suisse**

ISTRUZIONI PER IL MONTAGGIO E PER L'USO

Leggere attentamente queste istruzioni per l'uso.

Disponibili anche su www.valera.com

AVVERTENZE DI SICUREZZA

- **Importante:** per garantire una protezione supplementare si consiglia di installare nell'impianto elettrico, con il quale viene alimentato l'apparecchio, un interruttore differenziale con una corrente di intervento non superiore a 30 mA. Per maggiori informazioni rivolgersi all'elettrotecnico di fiducia.
- Verificare che sull'impianto elettrico sia inserito un dispositivo che assicuri la disconnessione onnipolare dalla rete elettrica nelle condizioni della categoria di sovratensione III.
- Assicurarsi che l'apparecchio sia perfettamente asciutto prima di utilizzarlo.

 • **ATTENZIONE:** Non utilizzare questo apparecchio in prossimità di vasche da bagno, lavelli o altri recipienti che contengano acqua.

- Il presente apparecchio può essere utilizzato dai bambini a partire da 8 anni di età e da persone dalle ridotte capacità fisiche, sensoriali o mentali, oppure con mancanza di esperienza e di conoscenza se si trovano sotto adeguata sorveglianza, oppure se sono stati istruiti circa l'uso dell'apparecchio in modo sicuro e se si rendono conto dei pericoli correlati.
- I bambini non devono giocare con l'apparecchio.
- Le operazioni di pulizia e di manutenzione non devono essere effettuate dai bambini senza sorveglianza.
- Non utilizzare il vostro apparecchio se presenta un'anomalia. Non cercare di riparare l'apparecchio elettrico da soli, bensì rivolgersi ad un tecnico autorizzato. Se il cavo di alimentazione è danneggiato, deve essere sostituito dal costruttore o dal suo servizio assistenza tecnica o comunque da una persona con qualifica simile, in modo da prevenire ogni rischio.
- Collegare l'apparecchio solo a corrente alternata e controllate che la tensione di rete corrisponda a quella indicata sull'apparecchio.
- Non appoggiate l'apparecchio in un luogo dove potrebbe cadere nell'acqua o in un altro liquido.
- Non cercate di recuperare un apparecchio elettrico caduto nell'acqua.
- Spegnete sempre l'apparecchio quando viene appoggiato.
- Adoperate l'asciugacapelli in modo che le griglie di entrata e di uscita dell'aria non vengano mai ostruite.

ISTRUZIONI PER IL MONTAGGIO

Supporto a muro per asciugacapelli Type 036 - 038A - 038B

Type 036

Modello ad inserimento frontale.

Type 038A

Modello ad inserimento verticale.

Type 038B

Come 038A ma senza interruttore.

Installazione del supporto a muro

L'installazione del supporto a muro deve essere eseguita esclusivamente da un tecnico qualificato, in conformità alle normative di sicurezza vigenti.

Esistono due diversi metodi di installazione:

A = collegamento diretto alla rete di alimentazione

B = collegamento alla rete di alimentazione per mezzo di un cavo esterno

Attenzione: prima dell'installazione spegnere l'interruttore generale della rete.

A monte dell'apparecchio deve essere installato un interruttore con un'apertura dei contatti di almeno 3 mm per ogni polo. Ogni volta che si apre l'apparecchio, l'interruttore deve essere azionato per aprire il circuito.

Il cavo di alimentazione deve essere almeno del tipo H05VV-F 2x1,0 mm².

Metodo A

ATTENZIONE: vedere figure corrispondenti al modello acquistato

1. Togliere il coperchio del supporto a muro svitando la vite (1) (fig. 1).
2. Rompere la membrana in plastica (3) che si trova nella parte posteriore del supporto a muro. (fig. 3A).
3. Infilare il cavo principale di alimentazione che esce dalla parete (4) nel foro in corrispondenza della membrana aperta (3) (fig. 3A).
4. Fissare alla parete la parte posteriore del supporto a muro utilizzando i tasselli e le viti accluse. (fig. 2).
5. Togliere il morsetto (5). Collegarvi il cavo di alimentazione (4) e, se non è già collegato, il cavo di alimentazione (9) dell'asciugacapelli con la massima corrente d'ingresso di 10A. Se non è già collegato, per il modello 036 collegare il cavo neutro (9) al morsetto (5) e il cavo di linea (9) al morsetto (11).
6. Riposizionare il morsetto. Fissare il pressacavo (6 e 10) con le apposite viti (fig. 3A). **ATTENZIONE:** questo apparecchio è dotato di doppio isolamento e non è provvisto di messa a terra).
7. Applicare il coperchio del supporto a muro e fissarlo con la vite (1). (fig. 1).
8. Accendere l'interruttore di rete. L'asciugacapelli è pronto per l'uso.

Metodo B

ATTENZIONE: vedere figure corrispondenti al modello acquistato

1. Togliere il coperchio del supporto a muro svitando la vite (1) (fig. 1).
2. Rompere la membrana in plastica (7). (fig. 3B).
3. Fissare alla parete la parte posteriore del supporto a muro utilizzando i tasselli e le viti accluse. (fig. 2).
4. Inserire il cavo di collegamento alla rete di alimentazione (8) e, se non è già collegato, il cavo d'alimentazione (9) dell'asciugacapelli con una corrente d'ingresso massima di 10A, nel foro (fig. 3B).
5. Togliere il morsetto (5). Collegare il cavo di alimentazione (8) e, se non è già collegato, il cavo d'alimentazione (9) e riposizionare il morsetto. Fissare il pressacavo (6 e 10) con le apposite viti (fig. 3B). **ATTENZIONE:** questo apparecchio è dotato di doppio isolamento e non è provvisto di messa a terra.
6. Applicare il coperchio del supporto a muro e fissarlo con la vite (1). (fig. 1).
7. Accendere l'interruttore di rete. L'asciugacapelli è pronto per l'uso.

ISTRUZIONI PER L'USO

Asciugacapelli con supporto a muro

Commutazione

Interruttore del supporto a muro

(solo per modelli provvisti di interruttore): rif. 2 fig. 1
0-1 = spento/acceso

Asciugacapelli

**Type 533.03 - 533.05 - 533.03/I - 533.05/I
542.05 - 542.06 - 542.14 - 561.22**

Pulsante dell'asciugacapelli:

ON = acceso/spento

(tenere premuto per far funzionare l'apparecchio)

Commutatore

Cool = (potenza minima)

1 = (potenza media)

2 = (potenza massima)

Asciugacapelli

**Type 554.02 - 554.05 - 554.08 - 554.11
554.13**

Pulsante dell'asciugacapelli:

ON = acceso/spento

(tenere premuto per far funzionare l'apparecchio)

Commutatore

1 = (potenza minima)

2 = (potenza massima)

Asciugacapelli

**Type 533.04 - 533.06 - 533.14 - 533.15
554.01 - 554.04 - 554.07 - 554.10**

Pulsante interruttore = acceso/spento

(tenere premuto per far funzionare l'apparecchio).

Asciugacapelli

Type 554.03 - 554.06 - 554.09 - 554.12

Commutatore

0 = (spento)

1 = (potenza minima)

2 = (potenza massima)

Asciugacapelli Mod. 561.02 - 561.17

561.20 - 561.22

Pulsante dell'asciugacapelli ON = acceso/spento (tenere premuto per far funzionare l'apparecchio)

Commutatore sinistro

0 = Spento

1 = Flusso d'aria medio

2 = Flusso d'aria forte

Commutatore destro

Cool = Temperatura bassa

1 = Temperatura media

2 = Temperatura alta

MANUTENZIONE

Quando l'asciugacapelli non viene usato, l'interruttore del supporto a muro deve essere posizionato su "spento" (0). L'apparecchio non richiede cure particolari.

Pulire l'apparecchio con un panno inumidito con acqua.

ATTENZIONE: È assolutamente vietata la pulizia dell'asciugacapelli con detersivi, solventi, alcool e prodotti chimici vari.

Se necessario, pulite la griglia di entrata dell'aria con un pennello o un aspirapolvere.

Importante

Questo asciugacapelli risponde alle norme di sicurezza per gli apparecchi elettrici. Questo asciugacapelli è munito di un termostato di sicurezza. In caso di surriscaldamento si arresta automaticamente. Dopo un breve periodo di tempo riprende a funzionare. Prima di ogni utilizzo verificate che le griglie di entrata e di uscita dell'aria dell'apparecchio siano perfettamente pulite.

Questo apparecchio è conforme alle direttive europee 2004/108/CE, 2006/95/CE, 2009/125/CE ed al regolamento (CE) N. 1275/2008.

GARANZIA

VALERA garantisce l'apparecchio da Voi acquistato alle seguenti condizioni:

1. Sono valide le condizioni di garanzia stabilite dal nostro distributore ufficiale nel paese di acquisto. In Svizzera e nei paesi dove è in vigore la direttiva europea 44/99/CE il periodo di garanzia è di 24 mesi per un uso domestico e di 12 mesi per un uso professionale o analogo. Il periodo di garanzia parte dalla data di acquisto dell'apparecchio. Come data di acquisto fa stato la data risultante o dal presente certificato di garanzia debitamente compilato e timbrato dal venditore o dal documento di acquisto.
 2. La garanzia è applicabile solo dietro presentazione del presente certificato di garanzia o del documento di acquisto.
 3. La garanzia copre l'eliminazione di tutti quei difetti insorti durante il periodo di garanzia dovuti a comprovati difetti di materiali o di fabbricazione. L'eliminazione dei difetti dell'apparecchio può avvenire o riparandolo o sostituendo il prodotto stesso. La garanzia non copre difetti o danni causati da allacciamento alla rete elettrica non conforme alle norme, da uso improprio del prodotto come anche da non osservanza delle Norme d'Uso.
 4. È esclusa ogni altra rivendicazione di qualsiasi natura, in particolare di risarcimento di eventuali danni al di fuori dell'apparecchio, eccettuata la eventuale responsabilità espressamente stabilita dalle leggi vigenti.
 5. Il servizio di garanzia viene eseguito senza addebito; esso non costituisce un prolungamento o un nuovo inizio del periodo di garanzia.
 6. La garanzia decade se l'apparecchio viene manomesso o riparato da persone non autorizzate.
- In caso di guasto, ritornate l'apparecchio ben imballato e con il certificato di garanzia regolarmente datato e timbrato dal venditore a uno dei nostri Centri Assistenza autorizzati o al Vostro negoziante che provvederà a inviarlo all'importatore ufficiale per la riparazione in garanzia.



Il simbolo  sul prodotto o sulla confezione indica che il prodotto non deve essere considerato come un normale rifiuto domestico, ma deve essere portato nel punto di raccolta appropriato per il riciclaggio di apparecchiature elettriche ed elettroniche. Provvedendo a smaltire questo prodotto in modo appropriato, si contribuisce a evitare potenziali conseguenze negative per l'ambiente e per la salute, che potrebbero derivare da uno smaltimento inadeguato del prodotto. Per informazioni più dettagliate sul riciclaggio di questo prodotto, contattare l'ufficio comunale, il servizio locale di smaltimento rifiuti o il negozio in cui è stato acquistato il prodotto.

**VALERA è un marchio registrato della
Ligo Electric S.A. - Svizzera**

IIINSTRUCCIONES DE MONTAJE Y USO

Lea atentamente estas instrucciones. Disponibles también en www.valera.com

CONSEJOS DE SEGURIDAD

- Importante: para garantizar una protección suplementaria, se aconseja colocar en la instalación eléctrica de alimentación del aparato, un interruptor diferencial con una corriente de intervención que no supere los 30 mA. Para mayores informaciones, dirigirse al electrotécnico de confianza.
- Comprobar que la instalación eléctrica cuente con un dispositivo que asegure la desconexión omnipolar de la red eléctrica en las condiciones de la categoría de sobretensión III.
- Antes de usar el aparato, controle que esté bien seco.
-  • **ATENCIÓN:** no utilizar este aparato cerca de bañeras, lavabos u otros recipientes que contengan agua.
- Este aparato puede ser utilizado por niños a partir de los 8 años de edad y también por personas con capacidades físicas, sensoriales o mentales reducidas, o carentes de experiencia y de conocimiento, siempre que lo hagan bajo las instrucciones y la vigilancia de una persona que les haya explicado el modo de uso del aparato y los peligros que puede implicar.
- Los niños no deben jugar con el aparato.
- La limpieza y el mantenimiento no deben ser efectuados por los niños sin vigilancia.
- No utilice el aparato si está averiado. No intente reparar nunca el aparato. Si está averiado, tiene que llevarlo a un centro técnico autorizado. Si el cable de alimentación está dañado, debe ser sustituido por el fabricante o por el servicio de asistencia técnica o por una persona con una calificación similar, para prevenir cualquier riesgo.
- Conecte el aparato sólo a corriente alterna y compruebe que la tensión de red corresponda a la indicada en el aparato.
- No sumerja el aparato en agua o cualquier otro líquido.
- No apoye el aparato en un lugar desde donde pueda caer en el agua o en otro líquido.
- No intentar recuperar un aparato eléctrico caído en el agua.
- Desconecte siempre el aparato antes de dejarlo apoyado.
- Utilice el secador de manera que las rejillas de entrada y salida del aire no queden obstruidas.

- Con el fin de evitar peligros, si se dañara el cable de alimentación de este aparato, la sustitución del mismo debe ser realizada por el fabricante, un Servicio Técnico autorizado o un técnico cualificado.

INSTRUCCIONES DE MONTAJE

Soporte de pared para secador Type 036 - 038A - 038B

Type 036

Modelo frontal.

Type 038A

Modelo vertical.

Type 038B

Como el Modelo 038A pero sin interruptor.

Instalación del soporte de pared

Este soporte de pared sólo debe instalarlo un electricista cualificado en conformidad con las normas de seguridad vigentes.

El soporte de pared puede instalarse de dos maneras:

- A = conexión directa a la red de alimentación**
- B = conexión a la red de alimentación por medio de un cable exterior**

Atención: antes de instalar el soporte de pared, desconecte siempre el interruptor general de red.

Antes del aparato debe instalarse un interruptor con una apertura entre contactos de al menos 3 mm por cada polo. Cada vez que se abra el aparato, debe accionarse el interruptor para abrir el circuito.

El cable de alimentación debe ser como mínimo del tipo H05VV-F2x1 mm².

Método A

ATENCIÓN: consulte la figura relativa al modelo adquirido.

1. Afloje el tornillo (1) y quite la tapa del soporte (fig. 1).
2. Rompa la membrana de plástico (3) situada en la parte posterior del soporte. (fig. 3A).
3. Introduzca el cable principal de alimentación que sale de la pared (4) en el orificio (3). (fig. 3A).
4. Fije la parte posterior del soporte a la pared con los tacos y los tornillos en dotación (fig. 2).
5. Quite la regleta de bornes (5). Conecte el cable de alimentación (4) y, si no estuviera conectado, el cable (9) del secador con una corriente de entrada máxima de 10A. Si no estuviera conectado, para el mod. 036, conecte el cable (9) neutro a la regleta de bornes (5) y el cable de línea a la regleta de bornes (11).
6. Vuelva a colocar la regleta de bornes. Ajuste la abrazadera de cables (6 y 10) con sus propios tornillos. (fig. 3A). **IMPORTANTE:** Este aparato incluye aislamiento doble y no lleva toma de tierra.

7. Coloque la tapa del soporte y fíjela con el tornillo (1). (fig. 1).

8. Encienda el interruptor de corriente. Ahora es posible utilizar el secador.

Método B

ATENCIÓN: consulte la figura relativa al modelo adquirido.

1. Afloje el tornillo (1) y quite la tapa del soporte (fig. 1).
2. Rompa la membrana de plástico (7) (fig. 3B).
3. Fije la parte posterior del soporte a la pared con los tacos y los tornillos en dotación (fig. 2).
4. Conecte el cable de alimentación (8) y, si no estuviera conectado, el cable (9) del secador a una corriente de entrada máxima de 10A en el orificio (fig. 3B).
5. Quite la regleta de bornes (5). Conecte el cable de alimentación (8) y, si no estuviera conectado, el cable (9) y vuelva a colocar la regleta de bornes. Ajuste la abrazadera de cables (6 y 10) con sus propios tornillos. (fig. 3B). **IMPORTANTE:** Este aparato incluye aislamiento doble y no lleva toma de tierra.
6. Coloque la tapa del soporte y fíjela con el tornillo (1). (fig. 1).
7. Encienda el interruptor de corriente. Ahora es posible utilizar el secador.

MODO DE EMPLEO

Secador con soporte de pared

Conmutación

Interruptor del soporte de pared

(sólo para los modelos con interruptor): rif. 2 fig. 1

0-1 = apagado/encendido

Secador

**Type 533.03 - 533.05 - 533.03/I - 533.05/I
542.05 - 542.06 - 542.14 - 561.22**

Pulsador del secador

ON = encendido/apagado

(mantenerlo pulsado para hacer funcionar el aparato)

Conmutador

Cool = (potencia mínima)

1 = (potencia media)

2 = (potencia máxima)

Secador

**Type 554.02 - 554.05 - 554.08 - 554.11
554.13**

Pulsador del secador

ON = encendido/apagado

(mantenerlo pulsado para hacer funcionar el aparato)

Conmutador
1 = (potencia mínima)
2 = (potencia máxima)

Secador

Type 533.04 - 533.06 - 533.14 - 533.15
554.01 - 554.04 - 554.07 - 554.10

Pulsador interruptor = encendido/apagado
(mantenerlo apretado para hacer funcionar el aparato)

Secador

Type 554.03 - 554.06 - 554.09 - 554.12

Conmutador
0 = (apagado)
1 = (potencia mínima)
2 = (potencia máxima)

Secador mod. 561.02 - 561.17 - 561.20
561.22

Pulsador del secador ON = encendido/apagado (mantenerlo apretado para hacer funcionar el aparato)

Conmutador izquierdo 0 = Apagado
1 = Velocidad baja
2 = Velocidad alta

Conmutador derecho Cool = Temperatura baja
1 = Temperatura media
2 = Temperatura alta

MANTENIMIENTO

Cuando no se utilice el secador, el interruptor del soporte de pared debe posicionarse en "apagado" (0). El aparato no requiere ningún cuidado especial.

Puede limpiar el aparato con la ayuda de un paño húmedo con agua.

Está terminantemente prohibido limpiar los secadores de cabello con detergentes, solventes, alcohol y productos químicos varios. Si fuera necesario, limpiar la rejilla de entrada del aire con un pincel o con el aspirador.

Importante

Este secador es conforme a las normas de seguridad correspondientes a los aparatos eléctricos. Este secador está provisto de termostato de seguridad. En caso de sobrecalentamiento, se apaga automáticamente y vuelve a funcionar al cabo de poco tiempo. Antes de utilizarlo, comprobar que las rejillas de entrada y salida del aire del aparato estén perfectamente limpias.

Este aparato es conforme a las directivas europeas 2004/108/CE, 2006/95/CE, 2009/125/CE y al reglamento (CE) N. 1275/2008.

GARANTÍA

VALERA garantiza el aparato que Ud. ha comprado bajo las siguientes condiciones:

1. Son válidas las condiciones de garantía establecidas por nuestro distribuidor oficial en el país de compra. En Suiza y en los países en los que está en vigor la directiva europea 44/99/CE, el periodo de garantía es de 24 meses para uso doméstico y de 12 meses para uso profesional o análogo. El periodo de garantía inicia a partir de la fecha de compra del equipo. Como fecha de compra se entiende la fecha del certificado de garantía debidamente rellenado y sellado o la fecha del documento de compra.
 2. La garantía se aplica únicamente presentando este certificado de garantía o el documento de compra.
 3. La garantía cubre la eliminación de todos aquellos defectos que han surgido durante el periodo de vigencia de la garantía, ocasionados por defectos comprobados de materiales o de fabricación. Los defectos del aparato se pueden eliminar efectuando la reparación o sustituyendo el producto. La garantía no cubre defectos o daños causados por la conexión a la red eléctrica no conforme con las normas, por el uso impropio del producto o por la inobservancia de las Normas de Uso.
 4. No se incluye ningún otro tipo de reivindicación, en particular indemnizaciones de posibles daños que no formen parte del aparato, con excepción de la eventual responsabilidad establecida expresamente por las leyes vigentes.
 5. El servicio de garantía se efectúa sin cargo y no constituye un prolongamiento o un nuevo inicio del periodo de garantía.
 6. La garantía decae si el aparato se ha alterado, ha sido reparado por personas no autorizadas.
- En caso de avería, se debe entregar el aparato bien embalado y con el certificado de garantía regularmente fechado y sellado por el vendedor, a uno de nuestros Centros de Asistencia autorizados o al vendedor, quien se encargará de remitirlo al importador oficial para efectuar la reparación de la garantía.



El símbolo  en el producto o en su embalaje indica que este producto no se puede tratar como desperdicios normales del hogar. Este producto se debe entregar al punto de recolección de equipos eléctricos y electrónicos para reciclaje. Al asegurarse de que este producto se desecha correctamente, usted ayudará a evitar posibles consecuencias negativas para el ambiente y la salud pública, lo cual podría ocurrir si este producto no se manipula de forma adecuada. Para obtener información más detallada sobre el reciclaje de este producto, póngase en contacto con la administración de su ciudad, con su servicio de desechos del hogar o con la tienda donde compró el producto.

VALERA es una marca registrada de
Ligo Electric S.A. - Suiza

AANWIJZINGEN VOOR DE MONTAGE EN HET GEBRUIK

Lees deze aanwijzingen zorgvuldig door. Ook beschikbaar op www.valera.com

WAARSCHUWINGEN VOOR UW VEILIGHEID

- Belangrijk: voor extra veiligheid raden wij u aan de elektrische installatie waarmee het apparaat gevoed wordt te voorzien van een aardlekschakelaar met een stroomsterkte van niet meer dan 30 mA. Wendt u voor meer informatie tot uw elektrotechnicus.
- Controleer of de elektrische installatie is uitgerust met een meerpolige scheidingsinrichting van het elektriciteitsnet in overspanningscategorie III.
- Controleer voor gebruik van het apparaat of het goed droog is.
-  • LET OP: gebruik dit apparaat niet in de buurt van badkuipen, wastafels of andere houders met water.
- Dit apparaat mag worden gebruikt door kinderen vanaf 8 jaar en door personen met beperkte lichamelijke, zintuiglijke of geestelijke vermogens of met weinig ervaring en/of kennis, mits deze personen onder passend toezicht staan of geïnstrueerd zijn over het gebruik van het apparaat en ze zich bewust zijn van de bijbehorende gevaren.
- Kinderen mogen niet met het apparaat spelen.
- De reiniging en het onderhoud mogen niet zonder toezicht door kinderen worden uitgevoerd.
- Gebruik uw apparaat niet als het niet goed functioneert. Probeer het elektrische apparaat niet zelf te repareren, maar wend u tot een erkende technicus. Als het netsnoer beschadigd is, moet het worden vervangen door de fabrikant, de onderhoudsdienst of in elk geval door een persoon met een vergelijkbare kwalificatie om elk risico uit te sluiten.
- Koppel het toestel uitsluitend aan wisselstroom aan, en kijk na of de netspanning overeenstemt met de op het toestel vermelde spanning.
- Dompel het toestel nooit in water of in een andere vloeistof onder.
- Hang het toestel niet op een plaats vanwaar het in water of in een andere vloeistof zou kunnen vallen.
- Probeer nooit een elektrisch apparaat dat in het water is gevallen eruit te halen.
- Zet het toestel steeds uit wanneer u het terughangt.
- Gebruik de haardroger zodanig dat de invoer- en afvoerroosters altijd vrij blijven.
- Gebruik het toestel niet als het een defect vertoont, als het gevallen is of als de kabel beschadigd is.

- Probeer een elektrisch apparaat niet zelf te herstellen, maar wend u tot een erkende hersteldienst.

INSTRUCTIEAANWIJZINGEN

Muursteen voor haardroger

Type 036 - 038A - 038B

Type 036

Model voor frontale plaatsing

Type 038A

Model voor verticale plaatsing.

Type 038B

Als 038A maar zonder schakelaar.

Installatie van de muursteen

De installatie mag uitsluitend worden uitgevoerd door een gekwalificeerd technicus, zodanig dat deze in overeenstemming is met de geldende veiligheidsvoorschriften.

Er zijn twee verschillende installatiemethodes:

A = rechtstreeks aan het elektriciteitsnet verbinden

B = aan het elektriciteitsnet verbinden via een externe draad

Aandacht: zet de hoofdschakelaar van het elektriciteitsnet af vóór u aan de montage begint.

Vóór het toestel moet een schakelaar worden geïnstalleerd waarvan de contactpunten minimum 3mm per pool wanneer het toestel wordt geopend, moet u de schakelaar gebruiken om de stroomkring te openen.

De voedingskabel moet minimum van het type H05VV-F 2x1 mm² zijn.

Methode A

LET OP: zie afbeeldingen die overeenkomen met het aangeschafte model

1. Verwijder de afdekking van de muursteen door de schroef (1) (fig. 1).
2. Breek het kunststof plaatje (3) dat aan de achterkant van de muursteen zit, weg. (fig. 3A).
3. Steek de hoofdvoedingskabel die uit de muur komt (4) in het gat ter hoogte van het opengemaakte plaatje (3). (fig. 3A).
4. Bevestig het achterste deel van de muursteen aan de wand met de bijgeleverde pluggen en schroeven. (fig. 2).
5. Verwijder de klem (5). Sluit de voedingskabel (4) aan en, voor zover nog niet aangesloten, de voedingskabel (9) van de haardroger met een maximale ingangsstroom van 10A. Sluit, voor zover dit nog niet is gebeurd, voor model 036 de neutrale kabel(9) aan op klem (5) en de Line kabel (9) op klem (11)
6. Zet de klem weer op zijn plaats. Bevestig de kabelklem (6 en 10) met de daarvoor bedoelde schroeven. (fig. 3A). Let op: dit apparaat is voorzien van een dubbele isolatie en heeft geen aarding.
7. Bevestig de afdekking van de muursteen door de schroef (1) (fig. 1).
8. Zet de hoofdschakelaar aan. De haardroger is klaar voor gebruik.

Methode B

LET OP: zie afbeeldingen die overeenkomen met het aangeschafte model

1. Verwijder de afdekking van de muursteen door de schroef (1) (fig. 1).
2. Breek het kunststof plaatje (7). (fig. 3B).
3. Bevestig het achterste deel van de muursteen aan de wand met de bijgeleverde pluggen en schroeven. (fig. 2).
4. Sluit de voedingskabel aan op de netvoeding (8) (fig. 3B).
5. Verwijder de klem (5), sluit er de voedingskabel (4) op aan en zet de klem weer op zijn plaats. Bevestig de kabelklem (8) met de daarvoor bedoelde schroeven. (fig. 3B) Let op: dit apparaat is voorzien van dubbele isolatie en heeft geen aarding.
6. Bevestig de afdekking van de muursteen door de schroef (1) (fig. 1).
7. Zet de hoofdschakelaar aan. De haardroger is klaar voor gebruik.

GEBRUIKSAANWIJZING

Haardrogers met muursteen

Schakelaars

Schakelaar van de muursteen

(alleen voor modellen met schakelaar): : ref. 2 fig. 1
0-1 = uit/aan

Haardroger

**Type 533.03 - 533.05 - 533.03/I - 533.05/I
542.05 - 542.06 - 542.14 - 561.22**

Drukknop van de haardroger

ON = aan/uit

(het toestel staat aan zolang u de schakelaar ingedrukt houdt)

Schakelaar

Cool = (minimum vermogen)

1 = (gemiddeld vermogen)

2 = (maximum vermogen)

Haardroger

**Type 554.02 - 554.05 - 554.08 - 554.11 -
554.13**

Drukknop van de haardroger

ON = aan/uit (het toestel staat aan zolang u de schakelaar ingedrukt houdt)

Schakelaar

1 = (minimum vermogen)

2 = (maximum vermogen)

Haardroger

**Type 533.04 - 533.06 - 533.14 - 533.15
554.01 - 554.04 - 554.07 - 554.10**

Drukknop = aan/uit

(het toestel staat aan zolang u de schakelaar ingedrukt houdt)

Haardroger

Type 554.03 - 554.06 - 554.09 - 554.12

Schakelaar

0 = (uit)

1 = (minimum vermogen)

2 = (maximum vermogen)

Haardroger model 561.02 - 561.17

561.20 - 561.22

Drukknop van de haardroger ON = aan/uit

(het toestel staat aan
zolang u de schakelaar
ingedrukt houdt)

Linkse schakelaar

0 = uit

1 = Traag

2 = Snel

Rechtse schakelaar

Cool = Koude lucht

1 = Matig warme lucht

2 = Warme lucht

ONDERHOUD

Wanneer deze haardroger niet wordt gebruikt, moet de schakelaar op de muursteen op UIT (0) gezet worden.

Het toestel vereist geen bijzondere zorgen.

Maak het apparaat schoon met een met water bevochtigde doek.

LET OP: het is streng verboden om de föhn schoon te maken met schoonmaakmiddelen, oplosmiddelen, alcohol en diverse chemische producten.

Maak zo nodig het luchtinvoer- en uitvoerrooster schoon meteen penseel of een stofzuiger.

Belangrijke opmerking

Deze haardroger beantwoordt aan de veiligheidsnormen voor elektrische toestellen. Deze haardroger is voorzien van een veiligheidsthermostaat. Bij oververhitting valt hij automatisch uit; wat later is hij weer gebruiksklaar. Controleer telkens voor u het toestel gebruikt of de luchtinvoer- en uitvoerroosters van het toestel perfect netjes zijn.

Dit apparaat voldoet aan de Europese richtlijnen 2004/108/EG, 2006/95/EG, 2009/125/EG en aan de verordening (EG) nr. 1275/2008.

GARANTIE

Valera biedt volgende garantiev voorwaarden:

1. Van toepassing zijn de garantiev voorwaarden die door onze officiële distributeur in het land van aankoop zijn vastgesteld. In Zwitserland en in de landen waar de Europese richtlijn 44/99/CE van kracht is, geldt een garantietermijn van 24 maanden bij huishoudelijk gebruik en van 12 maanden bij professioneel of soortgelijk gebruik. De garantietermijn loopt vanaf de aankoopdatum van het apparaat. De aankoopdatum is de datum die staat op dit volledig ingevulde en door de verkoper gestempelde garantierecipient of op de aankoopbon.
 2. De garantie is enkel van toepassing na voorlegging van het certificaat of het bewijs van aankoop.
 3. De garantie dekt het verwijderen van bewezen materiaal- of fabricagefouten, tijdens de garantietermijn. Dit kan gebeuren door reparatie of vervanging van het toestel. De garantie is niet van toepassing in geval van schade door aansluiting op een netwerk dat niet aan de officiële normen voldoet, noch in geval van niet naleven van de gebruiksaanwijzing.
 4. Elke andere schadeclaim van welke aard ook is uitgesloten, in het bijzonder terugbetaling van schade veroorzaakt door externe factoren, buiten degenen die uitdrukkelijk bepaald zijn door de van kracht zijnde wetgeving.
 5. De garantietermijn is gratis. Deze vertegenwoordigt geen enkele verlenging noch vernieuwing van de garantietermijn.
 6. De garantie vervalt indien het toestel vervalst is of gerepareerd werd door een niet erkende persoon.
- In geval van defect, gelieve het toestel behoorlijk verpakkt, samen met het garantierecipient (gedateerd en voorzien van de stempel van de verkoper) terug te sturen naar één van de officiële Service Centra, of te bezorgen aan de winkel waar het toestel werd aangekocht. Zij zullen het nodige doen om uw toestel onder garantie te laten herstellen.



Het symbool  op het product of op de verpakking wijst erop dat dit product niet als huisafval mag worden behandeld. Het moet echter naar een plaats worden gebracht waar elektrische en elektronische apparatuur wordt gerecycled. Als u ervoor zorgt dat dit product op de correcte manier wordt verwijderd, voorkomt u mogelijk voor mens en milieu negatieve gevolgen die zich zouden kunnen voordoen in geval van verkeerde afvalbehandeling. Voor meer details in verband met het recyclen van dit product, neemt u het best contact op met de gemeentelijke instanties, het bedrijf of de dienst belast met het verwijderen van huishoudafval of de winkel waar u het product hebt gekocht.

VALERA is een geregistreerd handelsmerk van Ligo Electric SA

INSTRUÇÕES DE MONTAGEM E UTILIZAÇÃO

Ler atentamente estas instruções de utilização

Disponíveis também em www.valera.com

AVISOS DE SEGURANÇA

- Importante: para garantir uma protecção suplementar é aconselhável instalar no sistema eléctrico, com o qual o aparelho é alimentado, um interruptor diferencial com uma corrente de intervenção não superior a 30 mA. Para mais informações, contacte um electricista da sua confiança.
 - Verifique se na instalação eléctrica está instalado um dispositivo que garanta a desconexão unipolar da rede eléctrica nas condições da categoria de sobretensão III.
 - Certifique-se de que o aparelho está perfeitamente seco antes de o utilizar.
-  • **ATENÇÃO:** não utilize o aparelho perto da banheira, lavatório ou outro recipiente que contenha água.
- O presente aparelho pode ser utilizado por crianças a partir dos 8 anos de idade e por pessoas com capacidades físicas, sensoriais ou mentais reduzidas, ou sem experiência e conhecimentos, desde que estejam sob vigilância adequada, tenham sido instruídas sobre a utilização segura do aparelho e estejam conscientes dos perigos associados.
 - As crianças não deverão brincar com o aparelho.
 - As operações de limpeza não deverão ser efectuadas por crianças sem vigilância.
 - Não utilize o aparelho se este apresentar alguma anomalia. Não tente reparar o aparelho eléctrico, contacte um técnico autorizado. Se o cabo de alimentação estiver danificado, deverá ser substituído pelo fabricante ou assistência técnica, ou por uma pessoa com habilitação similar, de forma a prevenir quaisquer riscos.
 - Ligue o aparelho apenas a uma corrente alternada e certifique-se de que a tensão da rede de abastecimento corresponde à indicada no aparelho.
 - Não pouse o aparelho num local do qual ele possa cair na água ou noutro líquido.
 - Não tente pegar num aparelho eléctrico que tenha caído na água.
 - Desligue sempre o aparelho quando for inserido no suporte.
 - Opere o secador de maneira que as grelhas de entrada e de saída de ar não fiquem obstruídas.
 - Para evitar perigos, se o cabo de alimentação deste aparelho for danificado, deverá ser substituído pelo fabricante, pelo Serviço Técnico autorizado ou um técnico qualificado.

INSTRUÇÕES DE INSTALAÇÃO

Suporte de parede para o secador de cabelo

Tipo 036 - 038A - 038BB

Tipo 036

Modelo com estrutura frontal.

Tipo 038AA

Modelo com estrutura vertical.

Tipo 038B

Como o 038A, mas sem interruptor.

Instalação do suporte de parede

O suporte de parede deve ser instalado apenas por um electricista qualificado e em conformidade com as normas de segurança em vigor.

O suporte de parede poderá ser instalado em uma de duas formas:

A = ligação à cablagem eléctrica de parede

B = ligação à cablagem eléctrica de superfície

Atenção: antes de instalar o suporte de parede, desligar sempre o interruptor geral do quadro eléctrico principal.

Para cada pólo deverá ser instalado na linha do aparelho um interruptor com uma distância de contactos mínima de 3 mm. Sempre que o aparelho for aberto, desligá-lo através do interruptor.

A cablagem deverá ser do tipo H05VV-F 2x1,0 mm².

Método A

IMPORTANTE: Consultar as imagens do modelo adquirido.

1. Desapertar o parafuso (1) (fig. 1) e retirar a tampa da unidade de parede.
2. Partir as membranas de plástico (3) na parte posterior da unidade de parede (fig. 3A).
3. Passar o cabo eléctrico da parede (4) pelo orifício da membrana de plástico (3) (fig. 3A).
4. Fixar a parte posterior da unidade de parede na parede com os parafusos e buchas fornecidos (fig. 2).
5. Retirar a régua de terminais (5). O cabo de energia de entrada (4) e o cabo de energia de saída (9) do secador de cabelo, com uma corrente de entrada máxima de 10 A, deverá ser ligado à régua de terminais (5), se ainda não estiver.
No modelo 036, o cabo de saída neutro (9), deve ser ligado à régua de terminais (5) e o cabo de linha de saída (9) à régua de terminais (11).
6. Voltar a colocar a régua de terminais no respectivo lugar (5). Fixar os grampos do cabo (6 e 10) com os respectivos parafusos. (fig. 3A). **IMPORTANTE:** O aparelho é dotado de isolamento duplo e não possui ligação à terra.
7. Fixar novamente a tampa à unidade de parede com o parafuso (1).
8. Ligar a energia através do interruptor. O secador de cabelo encontra-se pronto a usar.

Método B

IMPORTANTE: Consultar as imagens do modelo adquirido.

1. Desapertar o parafuso (1) (fig. 1) e retirar a tampa da unidade de parede.
2. Partir as membranas de plástico (7) (fig. 3B).
3. Fixar a parte posterior da unidade de parede na parede com os parafusos e buchas fornecidos (fig. 2).
4. Passar o cabo de energia de entrada (8) e de saída (9) pelos orifícios (fig. 3B).
5. Retirar a régua de terminais (5). O cabo de energia de entrada (8) e o cabo de energia de saída (9) do secador de cabelo, com uma corrente de entrada máxima de 10 A, deverá ser ligado à régua de terminais (5), se ainda não estiver.
No modelo 036, o cabo de saída neutro (9), deve ser ligado à régua de terminais (5) e o cabo de linha de saída (9) à régua de terminais (11).
Voltar a colocar a régua de terminais no respectivo lugar. Fixar os grampos do cabo (6 e 10) com os respectivos parafusos. (fig. 3B). **IMPORTANTE:** O aparelho é dotado de isolamento duplo e não possui ligação à terra.
6. Fixar novamente a tampa à unidade de parede com o parafuso (1).
7. Ligar a energia através do interruptor. O secador de cabelo encontra-se pronto a usar.

INSTRUÇÕES DE UTILIZAÇÃO

Secador de cabelo com suporte de parede

Interruptores de controlo

Interruptor de controlo no suporte de parede (apenas modelos com interruptor) ref. 2, fig. 1:

0-1 = desligar/ligar

Secador de cabelo

**Tipo 533.03 - 533.05 - 533.03/I - 533.05/I
542.05 - 542.06 - 542.14 - 561.22**

Botão:

ON=ligar/desligar (é necessário manter a pressão para operar o secador de cabelo)

Interruptor lateral

Cool=potência baixa

1=potência média

2=potência máxima

Secador de cabelo

**Tipo 554.02 - 554.05 - 554.08 - 554.11
554.13**

Botão:

ON=ligar/desligar (é necessário manter a pressão para operar o secador de cabelo)

Interruptor lateral

1=potência baixa

2=potência máxima

Secador de cabelo

**Tipo 533.04 - 533.06 - 533.14 - 533.15
554.01 - 554.04 - 554.07 - 554.10**

Botão=ligar/desligar

(é necessário manter a pressão para operar o secador de cabelo)

Secador de cabelo

Tipo 554.03 - 554.06 - 554.09 - 554.12

Interruptor lateral

0=DESLIGADO

1=potência baixa

2=potência máxima

Secador de cabelo modelo 561.02

561.17 - 561.20 - 561.22

Botão ON= ligar/desligar

(é necessário manter a pressão para operar o secador de cabelo)

Interruptor à esquerda

0= desligado

1= velocidade do ar baixa

2= velocidade do ar alta

Interruptor à direita

Cool= temperatura do ar baixa

1= temperatura do ar média

2= temperatura do ar alta

MANUTENÇÃO

Quando o secador não for utilizado, o interruptor do suporte de parede deverá ser posicionado na posição de "desligado" (0). O aparelho não requer cuidados especiais. Limpar com um pano humedecido em água.

ATENÇÃO: é terminantemente proibida a limpeza do secador com detergentes, solventes, álcool e produtos químicos variados. Se necessário, limpe a grelha de entrada com uma escova ou um aspirador.

Importante

Este secador cumpre as normas de segurança relativas aos aparelhos eléctricos. Este secador está equipado com um termóstato de segurança. Em caso de sobreaquecimento, pára automaticamente. Após um breve período de tempo recomeça a funcionar. Antes de cada utilização, certifique-se de que as grelhas de entrada de ar do aparelho estão devidamente limpas.

Este aparelho está em conformidade com as directivas 2004/108/CE, 2006/95/CE, 2009/125/CE e o regulamento (CE) N.º 1275/2008.

GARANTIA

O fabricante VALERA garante o aparelho desde que observadas as seguintes condições:

1. São válidas as condições de garantia estabelecidas pelo nosso distribuidor oficial no país de aquisição. Na Suíça e nos países em que está em vigor a directiva europeia 44/99/CE, o período de garantia é de 24 meses para uma utilização doméstica e de 12 meses para uma utilização profissional ou análoga. O período de garantia começa a partir da data de compra do aparelho. Como data de compra considera-se válida a data resultante do presente certificado de garantia devidamente preenchido e assinado pelo vendedor ou do documento de compra.
2. A garantia está subordinada à apresentação deste certificado o do documento de compra.
3. A garantia inclui a eliminação de todos as anomalias surgidas durante o seu período de validade resultantes de defeitos de fabricação ou de materiais. A eliminação de tais defeitos comporta a reparação e, se necessário, a substituição do aparelho. A garantia não cobre defeitos e danos causados pela ligação do aparelho numa à rede eléctrica não conforme às normas, pela sua utilização imprópria e pela inobservância das Normas de Utilização.
4. Exclui-se quaisquer outras reivindicações, principalmente de indemnizações de eventuais danos externos ao aparelho, exceptuando-se a responsabilidade expressamente definida nos termos da lei.
5. O serviço de garantia é gratuito e não constitui no seu prolongamento nem no início de um novoperíodo.
6. A garantia decai em caso de reparação ou modificação não autorizada pelo fabricante.

Em caso de avaria, envie o aparelho bem embalado e com o certificado de garantia regularmente datado e carimbado pelo revendedor a um Centro de Assistência autorizado ou ao revendedor que o enviará ao importador que providenciará a reparação.



O símbolo  no produto ou na embalagem indica que este produto não pode ser tratado como lixo doméstico. Em vez disso deve ser entregue ao centro de recolha selectiva para a reciclagem de equipamento eléctrico e electrónico. Ao garantir uma eliminação adequada deste produto, irá ajudar a evitar eventuais consequências negativas para o meio ambiente e para a saúde pública, que, de outra forma, poderiam ser provocadas por um tratamento incorrecto do produto. Para obter informações mais pormenorizadas sobre a reciclagem deste produto, contacte os serviços municipalizados locais, o centro de recolha selectiva da sua área de residência ou o estabelecimento onde adquiriu o produto.

**VALERA é marca registrada da
Ligo Electric S.A. - Suíça**

MONTERINGS- OG BRUKSINSTRUKSJONER

Les disse bruksinstruksjonene nøye. Også tilgjengelig på www.valera.com

SIKKERHETSANVISNINGER

- Viktig: For å garantere en ekstra beskyttelse, anbefales det å montere en jordfeilbryter med utløserstrøm på maks. 30 mA i det elektriske anlegget som forsyner apparatet. For flere opplysninger kontakt en autorisert elektriker.
- Kontroller at det er en bryter som sørger for allpolig frakobling fra strømmettet i omgivelser med overspenningskategori III.
- Påse at apparatet er helt tørt før du bruker det.
-  • ADVARSEL: Ikke bruk dette apparatet i nærheten av badekar, servanter eller andre beholdere som inneholder vann.
- Dette apparatet kan benyttes av barn over 8 år og personer med reduserte fysiske, følelsesmessige eller mentale evner, eller som mangler erfaring og kunnskap, så lenge de er under oppsyn eller har blitt instruert i sikker bruk av apparatet og forstår farene det innebærer.
- Barn må ikke leke med apparatet.
- Rengjøring og vedlikehold må ikke utføres av barn uten tilsyn.
- Ikke bruk apparatet hvis det er defekt. Ikke forsøk å reparere det elektriske apparatet selv, men henvend deg til en autorisert tekniker. Dersom strømledningen er skadet, må den skiftes ut av produsenten eller serviceavdelingen, eller i alle fall av en kvalifisert person, slik at man ikke løper noen risiko.
- Apparatet må kun kobles til vekselstrøm, og du må kontrollere at nettspenningen er den samme som angitt på apparatet.
- Ikke sett apparatet et sted der det kan falle ned i vann eller andre væsker.
- Ikke forsøk å plukke opp et apparat som er falt ned i vann.
- Slå alltid av apparatet når det legges ned.
- Pass på at luftgitteret ikke tildekkes når apparatet brukes.
- Dersom apparatets strømledning skades, må den skiftes ut av produsenten, servicesenteret eller en kvalifisert tekniker for å unngå risiko.

INSTALLASJONSINSTRUKSJONER

Veggholder for hårtørker Type 036 - 038A - 038B

Type 036

Modell med frontholder.

Type 038AA

Modell med vertikal holder.

Type 038B

Som 038A men uten bryter.

Montering av veggholder

Denne veggholderen må kun installeres av en kvalifisert elektriker i samsvar med gjeldende sikkerhetsforskrifter.

Veggholderen kan installeres på én av to måter:

A = kobling til strømledning i veggen

B = kobling til strømledning på veggen

Advarsel: Skru alltid av strømmen med hovedbryteren før du installerer veggholderen.

Før hver pol må det monteres en bryter med minimum 3 mm kontaktåpning oppstrøms for apparatet. Hver gang apparatet åpnes, må bryteren brukes til å koble fra apparatet.

Tilkoblingsledningen må minst være av typen H05VV-F 2x1,0 mm².

Metode A

VIKTIG: Se figurene for modellen du har kjøpt.

1. Skru løs skruen (1) (fig. 1) og ta av dekslet på veggheten.
2. Lag et hull i plastmembranen (3) på baksiden av veggheten (fig. 3A).
Før strømledningen fra veggen (4) gjennom hullet i plastmembranen (3) (fig. 3A).
3. Fest baksiden av veggheten til veggen med festeskruene og de vedlagte murpluggene (fig. 2).
4. Ta av lokket på klemmebrettet (5). Hvis inngangsledningen (4) og utgangsledningen (9) på en hårtørker med maks. inngangsstrøm på 10A ikke allerede er tilkoblet, må de kobles til klemmebrettet (5).
På mod. 036 må den nøytrale utgangsledningen (9) kobles til klemmebrettet (5) og linje-utgangsledningen (9) til klemmebrettet (11).
5. Sett lokket på klemmebrettet igjen. Stram ledningsklemmen (6 og 10) med tilhørende skruer. (fig. 3A). **VIKTIG:** Dette apparatet er dobbeltisolert og uten jording.
6. Fest dekslet til veggheten igjen med (1) (fig. 1).
7. Slå på strømmen med hovedbryteren. Hårtørkeren er nå klar til bruk.

Metode B

VIKTIG: Se figurene for modellen du har kjøpt.

1. Skru løs skruen (1) (fig. 1) og ta av dekslet på veggheten.
2. Lag et hull i plastmembranen (7) (fig. 3B).
3. Fest baksiden av veggheten til veggen med festeskruene og de vedlagte murpluggene (fig. 2).
4. Før inngangsledningen (8) og utgangsledningen (9) gjennom hullene (fig. 3B).
5. Ta av lokket på klemmebrettet (5). Hvis inngangsledningen (8) og utgangsledningen (9) på en hårtørker med maks. inngangsstrøm på 10A ikke allerede er tilkoblet, må de kobles til klemmebrettet (5).
På mod. 036 må den nøytrale utgangsledningen (9) kobles til klemmebrettet (5) og linje-utgangsledningen (9) til klemmebrettet (11).
Sett lokket på klemmebrettet igjen. Stram ledningsklemmen (6 og 10) med tilhørende skruer. (fig. 3B). **VIKTIG:** Dette apparatet er dobbeltisolert og uten jording.
6. Fest dekslet til veggheten igjen med (1) (fig. 1).
7. Slå på strømmen med hovedbryteren. Hårtørkeren er nå klar til bruk.

BRUKSANVISNING

Hårtørker med veggholder

Kontrollbrytere

Kontrollbryter på veggholder
(gjelder kun modellene som er utstyrt med en bryter) ref. 2
fig. 1:

0-1 = Av/på

Hårtørker

Type 533.03 - 533.05 - 533.03/I - 533.05/I
542.05 - 542.06 - 542.14 - 561.22

Knapp:

ON=På/av (knappen må holdes inne ved bruk av hårtørkeren)

Glidebryter

Kjølig = (lav effekt)

1 = (middels effekt)

2 = (maks. effekt)

Hårtørker

Type 554.02 - 554.05 - 554.08 - 554.11
554.13

Knapp:

ON=På/av (knappen må holdes inne ved bruk av hårtørkeren)

Glidebryter

1 = (lav effekt)

2 = (maks. effekt)

Hårtørker

Type 533.04 - 533.06 - 533.14 - 533.15
554.01 - 554.04 - 554.07 - 554.10

Knapp=På/av (knappen må holdes inne ved bruk av hårtørkeren)

Hårtørker

Type 554.03 - 554.06 - 554.09 - 554.12

Glidebryter

0=(AV)

1=(lav effekt)

2=(maks. effekt)

Hårtørker mod. 561.02 - 561.17 - 561.20 561.22

ON-knapp = På/av (knappen må holdes inne ved bruk av hårtørkeren)

Venstre bryter

0 = Av

1 = Lav lufthastighet

2 = Høy lufthastighet

Høyre bryter

Cool = Lav lufttemperatur

1 = Middels lufttemperatur

2 = Høy lufttemperatur

VEDLIKEHOLD

Når hårtørkeren ikke er i bruk, må bryteren på veggfestet settes på "av" (0). Apparatet har ikke behov for spesielt stell. Rengjør apparatet med klut fuktet med vann.

ADVARSEL: Det er absolutt forbudt å rengjøre hårtørkeren med vaskemidler, løsemidler, alkohol og kjemiske produkter. Om nødvendig kan luftgitteret rengjøres med en børste eller en støvsuger.

Viktig

Denne hårtørkeren er i samsvar med sikkerhetsforskriftene for elektriske apparater. Denne hårtørkeren er utstyrt med en sikkerhetstermostat. Ved overoppheting slår den seg av automatisk. Etter en kort stund begynner den å fungere igjen. Før hver bruk må man kontrollere at luftgitteret på apparatet er helt rent.

Dette apparatet er i samsvar med EU-direktivene 2004/108/EF, 2006/95/EF, 2009/125/EF og rådsforordningen (EF) N. 1275/2008.

GARANTI

VALERA gir garanti for apparatet du ha anskaffet, på følgende vilkår:

- 1 Gyldige garantivilkår er de som er fastsatt av vår offisielle leverandør i det enkelte land. I de land hvor EU-direktivet 44/99/CE gjelder, er garantiperioden på 24 måneder ved privat bruk og 12 måneder ved profesjonell eller tilsvarende bruk. Garantiperioden gjelder fra den dato da apparatet ble anskaffet. Innkjøpsdatoen bevitnes enten av foreliggende garantibevis utfyllt i alle sine deler og stempelt av forhandleren eller av kvitteringen.
 2. Garantien gjelder kun ved fremleggelse av dette garantibeviset eller kvittering.
 3. Garantien dekker utbedring av alle de feil som oppstår under garantiperioden og som klart skyldes material- eller produksjonsfeil. Utbedring av apparatets feil kan skje enten ved reparasjon eller ved utskifting av produktet. Garantien dekker ikke feil eller skader som skyldes tilkobling til ikke-forskriftsmessig elektrisk anlegg, gal bruk av produktet og manglende overholdelse av Bruksveiledningen.
 4. Alle andre typer krav utelukkes, spesielt krav om skadeserstatning som gjelder forhold utenfor apparatet, bortsett fra ved eventuelt ansvar som uttrykkelig er fastsatt av gjeldende lover.
 5. Garantitjenesten utføres uten omkostninger for kunden. Den medfører ikke noen forlengelse eller start på en ny garantiperiode.
 6. Garantien forfaller dersom apparatet blir tuklet med eller reparert av uautoriserte personer.
- Ved feil returneres apparatet godt innpakket og med garantibevis med dato og stempel fra selgeren til et av våre autoriserte serviceverksteder eller til selgeren, som sørger for å levere det til den offisielle importøren for garantireparasjon.



Symbolen  på produktet eller på emballasjen viser at dette produktet ikke må behandles som husholdningsavfall. Det skal derimot bringes til et mottak for resirkulering av elektrisk og elektronisk utstyr. Ved å sørge for korrekt avhending av apparatet, vil du bidra til å forebygge de negative konsekvenser for miljø og helse som gal håndtering kan medføre. For nærmere informasjon om resirkulering av dette produktet, vennligst kontakt kommunen, renovasjonsselskapet eller forretningen der du anskaffet det.

VALERA er et registrert varemerke for Ligo
Electric S.A. - Sveits

MONTERINGS- OCH BRUKSANVISNINGA

Läs noggrant dessa bruksanvisningar. Finns även på www.valera.com

SÄKERHETSFÖRESKRIFTER

- Viktigt: för att garantera en högre säkerhet, rekommenderas att installera en jordfelsbrytare med en gränsutlösningsström som inte överstiger 30 mA i elsystemet. Kontakta en tillförlitlig eltekniker för mer information.
- Kontrollera att elsystemet är utrustat med en anordning som stänger av alla poler från elnätet om det skulle uppstå ett tillstånd av överlag i spänningen av kategori III.
- Se till att apparaten är helt torr innan du använder den.
-  • OBSERVERA: Använd inte apparaten i närheten av badkar, tvättställ eller andra kärl som innehåller vatten.
- Den här apparaten kan användas av barn från 8 år och av personer med nedsatt fysisk, känslomässig eller mental förmåga eller av personer med bristande erfarenhet och kunskap om har en lämplig övervakning eller om de instruerats om apparatens säkra användning och är medvetna om farorna.
- Barn får inte leka med apparaten.
- Rengörings- och underhållsarbeten får inte utföras av barn utan övervakning.
- Använd inte apparaten om den är defekt. Försök inte reparera den elektriska apparaten själv, utan vänd dig till en auktoriserad tekniker. Om elkabeln är skadad, måste den bytas av tillverkaren eller av tillverkarens tekniska service eller av en person med liknande kvalifikationer för att förebygga alla faror.
- Anslut endast apparaten till växelström och kontrollera att nätspänningen motsvarar den som indikeras på apparaten.
- Placera inte apparaten på en plats där den kan falla ned i vatten eller en annan vätska.
- Försök aldrig att ta upp en apparat som fallit i vatten.
- Stäng alltid av apparaten då du lägger den ifrån dig.
- Använd hårtorken på så sätt att luftutloppsgallren aldrig täcks över.
- Om strömkabeln på denna apparat skulle skadas skall den bytas ut av tillverkaren, av auktoriserad Service eller av kvalificerad tekniker för att undvika fara.

INSTALLATIONSANVISNINGAR

Väggållare för hårtork

Typ 036 - 038A - 038B

Typ 036

Frontalmodell.

Typ 038A

Sidohängd modell.

Typ 038B

Som 038A men utan knapp.

Installation av väggållare

Väggållaren skall endast installeras av behörig elektriker och i enlighet med gällande säkerhetsföreskrifter.

Väggållaren kan installeras på ett av två sätt:

A = direktkopplad till väggdraget elsystem

B = koppling till ytdraget elsystem

Varning: innan du installerar väggållaren skall du alltid stänga av strömförsörjningen med huvudströmbrytaren.

För varje pol skall en brytare installeras uppströms om apparaten, med kontaktavstånd om minst 3 mm. Varje gång apparaten öppnas skall denna strömbrytare först användas för att koppla bort apparaten från strömförande nät. Kopplingskablaget skall minst vara av typ H05VV-F 2x1,0 mm².

Metod A

VIKTIGT: Se bilderna för den modell du har inhandlat.

1. Skruva loss skruven (1) (fig. 1) och avlägsna skyddet från väggenheten.
2. Bryt bort plastmembranet (3) på baksidan av väggenheten (fig. 3A).
3. För strömkabeln från elsystemet (4) genom hålet där plastmembranet satt (3) (fig. 3A).
4. Fäst väggållarens bakstycke till väggen med hjälp av medföljande fixerskruvar och väggplugg (fig. 2).
5. Ta ut anslutningsplinten (5). Om hårtorkens inströmspol (4) och utströmspol (9) med max 10A inströmsmatning inte redan är kopplade till anslutningsplinten (5) skall de kopplas till den.
På modell 036 skall den neutrala kabeln (9) kopplas till anslutningsplinten (5) och utströmskabeln (9) kopplas till anslutningsplinten (11).
6. Sätt tillbaka anslutningsplinten. Dra åt kabelklämman (6 och 10) med sina skruvar. (fig. 3A). **VIKTIGT:** Apparaten är dubbelisolerad och har ingen jordkoppling.
7. Sätt tillbaka skyddet på väggenheten med (1) (fig. 1).
8. Slå på strömmen med huvudströmbrytaren. Hårtorken är redo att användas.

Metod B

VIKTIGT: Se bilderna för den modell du har inhandlat.

1. Skruva loss skruven (1) (fig. 1) och avlägsna skyddet från väggenheten.

2. Bryt bort plastmembranet (7) (fig. 3B).
3. Fäst väggållarens bakstycke till väggen med hjälp av medföljande fixerskruvar och väggplugg (fig. 2).
4. För inströmkabeln (8) och utströmkabeln (9) in genom hålen (fig. 3B).
5. Ta ut anslutningsplinten (5). Om hårtorkens inströmspol (4) och utströmspol (9) med max 10A inströmsmatning inte redan är kopplade till anslutningsplinten (5) skall de kopplas till den.
På modell 036 skall den neutrala kabeln (9) kopplas till anslutningsplinten (5) och utströmskabeln (9) kopplas till anslutningsplinten (11).
Sätt tillbaka anslutningsplinten. Dra åt kabelklämman (6 och 10) med sina skruvar. (fig. 3B). **VIKTIGT:** Apparaten är dubbelisolerad och har ingen jordkoppling.
6. Sätt tillbaka skyddet på väggenheten med (1) (fig. 1).
7. Slå på strömmen med huvudströmbrytaren. Hårtorken är redo att användas.

BRUKSANVISNING

Hårtork med väggållare

Reglage

Reglage på väggållaren

(endast för modeller utrustade med strömbrytare) ref. 2

fig. 1:

0-1 = av/på

Hårtork

**Typ 533.03 - 533.05 - 533.03/I - 533.05/I
542.05 - 542.06 - 542.14 - 561.22**

Knapp:

ON=på/av (skall hållas intryckt för att hårtorken skall fungera)

Glidknapp

Cool=(låg effekt)

1 = (medeleffekt)

2 = (maximal effekt)

Hårtork

**Typ 554.02 - 554.05 - 554.08 - 554.11
554.13**

Knapp:

ON=på/av (skall hållas intryckt för att hårtorken skall fungera)

Glidknapp

1 = (låg effekt)

2 = (maximal effekt)

Hårtork

**Typ 533.04 - 533.06 - 533.14 - 533.15
554.01 - 554.04 - 554.07 - 554.10**

Knapp=på/av (skall hållas intryckt för att hårtorken skall fungera)

Hårtork

Typ 554.03 - 554.06 - 554.09 - 554.12

Glidknapp

0 = (OFF-AV)

1 = (låg effekt)

2 = (maximal effekt)

Hårtork modell 561.02 - 561.17 - 561.20 561.22

ON-knapp = På/av (skall hållas intryckt för att hårtorken skall fungera)

Vänster knapp

0 = Off - Av

1 = Låg lufthastighet

2 = Hög lufthastighet

Höger knapp

Cool = Låg lufttemperatur

1 = Medeltemperatur på luft

2 = Hög lufttemperatur

UNDERHÅLL

Då hårtorken inte används skall väggströmbrytaren vara i läget "avstängd" (0). Apparaten kräver inget speciellt underhåll. Rengör apparaten med en mjuk trasa som fuktats i vatten.

OBSERVERA: Det är absolut förbjudet att rengöra hårtorken med rengöringsmedel, lösningsmedel, alkohol och andra kemiska produkter. Om nödvändigt kan inluftsgallret rengöras med hjälp av en borste eller en dammsugare.

Viktigt

Denna hårtork är framtagen i överensstämmelse med gällande säkerhetsföreskrifter för elektriska apparater. Denna hårtork är utrustad med säkerhetstermostat. Vid eventuell överhettning stängs den av automatiskt. Efter en kort stund går dett att använda den på nytt. Före varje användning av apparaten, kontrollera att dess luftin- och utloppsöppningar är rena.

Denna apparat överensstämmer med det europeiska direktivet 2004/108/EG, 2006/95/EG, 2009/125/EG och bestämmelserna (EG) nr 1275/2008.

GARANTI

Nedan angivna villkor gäller för den garanti som VALERA ger för den apparat du har köpt:

- 1 Det är garantivillkoren som fastställts av vår officiella distributör i inköpslandet som gäller. I Schweiz och i länder där europadirektiv 44/99/EG gäller är garantiperioden 24 månader när apparaten används för hushållsbruk och 12 månader när den används för yrkesbruk och liknande. Garantiperioden löper från datum för inköp av apparaten. Som inköpsdatum gäller datumet som resulterar av köpehandlingen eller av detta garantibevis som ska vara ifyllt och stämplat av säljaren.
2. För att garantin ska vara giltig måste detta garantibevis eller köpehandlingen visas upp.
3. Garantin täcker åtgärdande av alla defekter som uppstår under garantiperioden och som beror på påvisade material- eller tillverkningsdefekter. Åtgärdandet av defekterna på produkten kan ske genom reparation eller byte av själva produkten. Garantin täcker inte defekter eller skador som orsakats av anslutning till elektriska nät som inte uppfyller kraven i gällande bestämmelser, som orsakats olämplig användning av produkten eller av att bruksanvisningarna inte har följts.
4. Alla andra krav utesluts från garantin, särskilt skadeståndskrav för eventuella skador utöver skadorna som kan uppstå på själva apparaten. Undantag görs dock för ansvar som eventuellt uttryckligen fastställs i gällande lag.
5. Garantiservicen utförs kostnadsfritt, men den ger inte rätt till förlängning eller förnyelse av garantiperioden.
6. Garantin upphör att gälla om ändringar görs på apparaten eller om reparationer görs av icke auktoriserade personer. Om fel uppstår ska apparaten återsändas väl emballerad tillsammans med ett daterat garantibevis som ska vara stämplat av återförsäljaren. Apparaten ska sändas till något av våra auktoriserade Servicecenter eller till återförsäljaren, som i sin tur sedan sörjer för att apparaten skickas vidare till den officiella importören för garantireparation.



Symbolen , på produkten eller emballaget anger, att produkten inte får hanteras som hushållsavfall. Den skall i stället lämnas in på uppsamlingsplats för återvinning av el- och elektronikkomponenter. Genom att säkerställa att produkten hanteras på rätt sätt bidrar du till att förebygga eventuellt negativa miljö- och hälsoeffekter, som kan uppstå om produkten kasseras som vanligt avfall. För ytterligare upplysningar om återvinning bör du kontakta lokala myndigheter eller sophämtningstjänst eller affären där du köpte varan.

**VALERA är ett registrerat Ligo Electric S.A.
varumärke - Schweiz**

ASENNUS- JA KÄYTTÖOHJEET

Lue nämä käyttöohjeet huolellisesti.

Ohjeet ovat saatavana myös osoitteesta www.valera.com

TURVAVAROITUKSET

- Tärkeää: laitteen virtapiiriin on suositeltavaa asentaa lisäsuojaukseksi vikavirtakytkin, jonka laukeamiskynnys on korkeintaan 30 mA. Pyydä lisätietoja ammattitaitoiselta sähköasentajalta.
- Varmista, että sähköjärjestelmään on asennettu laite, joka takaa kaikkien napojen erottamisen sähköverkosta luokan III ylijännitetilanteessa.
- Varmista ennen käyttöä, että laite on täysin kuiva.
-  **HUOMIO:** älä käytä laitetta kylpyammeen, pesualtaan tai muiden vettä sisältävien astioiden lähellä.
- Laitteen käyttö on sallittu yli 8-vuotiaille lapsille ja fyysisesti, aisteiltaan tai henkisesti rajoitteisille henkilöille tai henkilöille, joilla ei ole kokemusta laitteen käytöstä, vain siinä tapauksessa, että käyttöä valvotaan riittävästi tai heille on neuvottu käyttämään laitetta turvallisella tavalla ja he ovat tietoisia käyttöön liittyvistä vaaroista.
- Älä anna lasten leikkiä laitteella.
- Lapset eivät saa puhdistaa tai huoltaa laitetta ilman valvontaa.
- Älä käytä vioittunutta laitetta. Älä yritä korjata sähkölaitetta omatoimisesti, vaan käänny aina ammattitaitoisen sähköasentajan puoleen. Jos laitteen virtajohto vaurioituu, vaarojen välttämiseksi johdon saa vaihtaa vain valmistaja tai valtuutettu huoltoliike tai muu ammattitaitoinen sähköasentaja.
- Kytke laite ainoastaan vaihtovirtaa käyttävään verkkovirtaan ja tarkista, että verkkojännite vastaa laitteeseen merkittyä arvoa.
- Älä aseta laitetta paikkaan, josta se voisi pudota veteen tai muuhun nesteeseen.
- Älä yritä palauttaa toimintaan veteen pudonnutta sähkölaitetta.
- Kytke laite aina pois päältä, kun laitat sen telineeseen.
- Käytä hiustenkuivaajaa siten, että ilmanotto- ja poistoaukot eivät mene koskaan tukkoon.
- Jos laitteen virtajohto vaurioituu, valmistajan, valtuutetun huoltoliikkeen tai ammattitaitoisen sähköasentajan on vaihdettava johto vaarojen välttämiseksi.

ASENNUSOHJE

Hiustenkuivaajan seinäteline Mallit 036, 038A ja 038B

Malli 036

Etukotelomalli

Malli 038A

Pystykotelomalli

Malli 038B

Kuten 038A, mutta ilman kytkintä

Seinätelineen asennus

Tämän seinätelineen saa asentaa vain ammattitaitoinen sähköasentaja voimassa olevien sähköturvallisuusmääräysten mukaisesti.

Seinäteline voidaan asentaa kahdella tavalla:

A = kiinteä liitäntä

B = kytkentä pintapistorasiaan

Huomio: katkaise aina verkkovirran syöttö päävirtakytkimestä ennen seinätelineen asennusta. Laitteeseen on asennettava verkkovirrasta erottava moninapakytkin, jonka kontaktien väli on vähintään 3 mm. Kun laitteen kotelo avataan, se on aina kytkettävä irti verkkovirrasta tällä kytkimellä. Kytkentäkaapelin on oltava vähintään tyyppiä H05VV-F 2 x 1,0 mm².

Menetelmä A

TÄRKEÄÄ: Hankkimaasi mallia koskevat ohjeet on esitetty kuvissa.

1. Avaa ruuvi (1) (kuva 1) ja irrota seinätelineen suojus.
2. Riko seinätelineen takapuoletta oleva muovikalvo (3) (kuva 3A).
3. Vedä päävirtakaapeli seinästä (4) muovikalvon (3) jättämän reiän läpi (kuva 3A).
4. Kiinnitä seinäteline takaosastaan seinään mukana toimitettujen ruuvien ja ruuvitulppien avulla (kuva 2).
5. Irrota liitäntänapa (5). Kun hiustenkuivaajan maksimitulovirta on 10 A, verkkovirrasta tuleva johto (4) ja laitteeseen menevä johto (9) on kytkettävä liitäntänapaan (5) (ellei niitä ole valmiiksi kytketty). Mallissa 036 nollajohdin (9) on kytkettävä liitäntänapaan (5) ja vaihejohdin (9) liitäntänapaan (11).
6. Kiinnitä liitäntänapa takaisin paikalleen. Kiristä kaapelin vedonpoistajat (6 ja 10) niiden omilla ruuveilla (kuva 3A). **TÄRKEÄÄ:** Tässä laitteessa on kaksoiseristys, eikä siinä ole maadoitusliittintä.
7. Kiinnitä suojakansi takaisin seinätelineeseen ruuvilla (1) (kuva 1).
8. Kytke virta päävirtakytkimestä. Hiustenkuivaaja on nyt käyttövalmis.

Menetelmä B

TÄRKEÄÄ: Hankkimaasi mallia koskevat ohjeet on esitetty kuvissa.

1. Avaa ruuvi (1) (kuva 1) ja irrota seinätelineen suojus.
2. Riko muovikalvo (7) (kuva 3B).

3. Kiinnitä seinäteline takaosastaan seinään mukana toimitettujen ruuvien ja ruuvitulppien avulla (kuva 2).
4. Vedä verkkovirrasta tuleva johto (8) ja laitteeseen menevä johto (9) urien kautta (kuva 3B).
5. Irrota liitäntänapa (5). Kun hiustenkuivaajan maksimitulovirta on 10 A, verkkovirrasta tuleva johto (8) ja laitteeseen menevä johto (9) on kytkettävä liitäntänapaan (5) (ellei niitä ole valmiiksi kytketty). Mallissa 036 nollajohdin (9) on kytkettävä liitäntänapaan (5) ja vaihejohdin (9) liitäntänapaan (11). Kiinnitä liitäntänapa takaisin paikalleen. Kiristä kaapelin vedonpoistajat (6 ja 10) niiden omilla ruuveilla (kuva 3B). **TÄRKEÄÄ:** Tässä laitteessa on kaksoiseristys, eikä siinä ole maadoitusliittintä.
6. Kiinnitä suojakansi takaisin seinätelineeseen ruuvilla (1) (kuva 1).
7. Kytke virta päävirtakytkimestä. Hiustenkuivaaja on nyt käyttövalmis.

KÄYTTÖOHJE

Hiustenkuivaaja + seinäteline

Toimintakytkimet

Seinätelineessä oleva toimintakytkin (vain mallit, joissa on kytkin) – kuvan 1 kohta 2:

0-1 = pois päältä / päälle

Hiustenkuivaaja

Mallit 533.03, 533.05, 533.03/I, 533.05/I, 542.05, 542.06, 542.14 ja 561.22

Painike:

ON = päälle / pois päältä (painiketta on painettava jatkuvasti hiustenkuivaajaa käytettäessä)

Liukukytkin

Cool = pieni teho

1 = keskiteho

2 = suuri teho

Hiustenkuivaaja

Mallit 554.02, 554.05, 554.08, 554.11 ja 554.13

Painike:

ON = päälle / pois päältä (painiketta on painettava jatkuvasti hiustenkuivaajaa käytettäessä)

Liukukytkin

1 = pieni teho

2 = suuri teho

Hiustenkuivaaja

Mallit 533.04, 533.06, 533.14, 533.15, 554.01, 554.04, 554.07 ja 554.10

Painike = päälle / pois päältä (painiketta on painettava jatkuvasti hiustenkuivaajaa käytettäessä)

Hiustenkuivaaja

Mallit 554.03, 554.06, 554.09 ja 554.12

Liukukytkin

0 = pois päältä

1 = pieni teho

2 = suuri teho

Hiustenkuivaaja, mallit 561.02, 561.17, 561.20 ja 561.22

Painike ON =päälle / pois päältä (painiketta on painettava jatkuvasti hiustenkuivaajaa käytettäessä)

Vasemmanpuoleinen kytkin

0 =ois päältä

1 =pieni puhallusteho

2 =suuri puhallusteho

Oikeanpuoleinen kytkin

Cool =alhainen puhalluslämpötila

1 =keskitason puhalluslämpötila

2 =korkea puhalluslämpötila

HUOLTO

Kun hiustenkuivaaja ei ole käytössä, seinätelineessä olevan kytkimen on oltava pois päältä -asennossa (0). Laite ei vaadi mitään erityisiä huoltotoimia. Puhdista laite vedellä kostutetulla liinalla.

HUOMIO: Hiustenkuivaajan puhdistuksessa ei saa missään tapauksessa käyttää puhdistusaineita, liuotinaaineita, alkoholia tai muita kemiallisia tuotteita. Puhdista ilmanotto- ja poisto- ja poistoritilät ovat täysin puhtaat.

Tärkeää

Tämä hiustenkuivaaja vastaa sähkölaitteiden turvallisuusmääräyksiä. Hiustenkuivaajassa on turvatermostaatti. Jos laite ylikuumentuu, se kytkeytyy automaattisesti pois päältä. Vähän ajan kuluttua laite jatkaa toimintaa. Tarkista ennen jokaista käyttöä, että laitteen ilmanotto- ja poistoritilät ovat täysin puhtaat.

Tämä laite vastaa Euroopan parlamentin ja neuvoston direktiivejä 2004/108/EY, 2006/95/EY, 2009/125/EY sekä asetusta (EY) nro 1275/2008.

TAKUU

VALERA myöntää ostamallesi laitteelle takuun seuraavien ehtojen mukaisesti:

- Ostomaan valtuutetun jälleenmyyjän määrittämät takuehdot ovat voimassa. Sveitsissä sekä maissa, joissa noudatetaan Euroopan yhteisön direktiiviä 44/99/EY, takuu-aika on 24 kuukautta kotikäytössä ja 12 kuukautta ammattikäytössä tai vastaavassa. Takuu-aika alkaa laitteen ostopäivästä. Ostopäiväksi katsotaan päivämäärä, jonka myyjä on merkinnyt ohaiseen asianmukaisesti täytettyyn ja leimalla varustettuun takuutodistukseen, tai ostokuittiin päivämäärä.
- Takuu on voimassa vain oheista takuutodistusta tai ostokuitia vastaan.
- Takuu kattaa kaikkien sellaisten takuu-aikana esiintyvien vikojen poistamisen, jotka ovat aiheutuneet valmistusmateriaaleista tai valmistuksessa todetuista vioista. Laitteen vikojen poistaminen voi tapahtua korjaamalla tai vaihtamalla tuote uuteen. Takuu ei kata vikoja, jotka ovat aiheutuneet laitteen kytkemisestä muuhun kuin standardinmukaiseen sähköverkkoon, tuotteen virheellisestä käytöstä ja puutteellisesta käyttöohjeiden noudattamisesta.
- Kaikki muut vahingonkorvausvaatimukset suljetaan pois, erityisesti laitteeseen liittymättömien mahdollisten vahinkojen korvaaminen, lukuunottamatta voimassaolevien lakien nimenomaisesti määräämää.
- Takuupalvelusta ei peritä korvausta. Takuupalvelun käyttö ei pidennä eikä aloita alusta takuu-aikaa.
- Takuu raukeaa, jos laitetta käsitellään omavaltaisesti tai korjataan valtuuttamattomien henkilöiden toimesta. Jos laitteessa esiintyy joku vika, palauta se hyvin pakattuna yhdessä myyjän päiväämän ja leimaaman takuutodistuksen kanssa johonkin valtuutettuun huoltoliikkeeseemme tai jälleenmyyjälle, joka toimittaa sen viralliselle maahantuojalle takuukorjausta varten.



Symboli , joka on merkitty tuotteeseen tai sen pakkaukseen, osoittaa, että tuotetta ei saa käsitellä talousjätteenä. Tuote on sensijaan luovutettava sopivaan sähkö ja elektroniikkalaitteiden kierrätyksestä huolehtivaan keräyspisteeseen. Tämän tuotteen asianmukaisen hävittämisen varmistamisella, autetaan estämään sen mahdolliset ympäristöön ja terveyteen kohdistuvat haittavaikutukset, joita voi aiheutua muussa tapauksessa tämän tuotteen epäasianmukaisesta jätekäsittelystä. Tarkempia tietoja tämän tuotteen kierrättämisestä saat kuntasi jäteasiota hoitavalta viranomaiselta tai liikkeestä josta tuote on ostettu.

VALERA on Ligo Electric S.A:n (Sveitsi) rekisteröity tavaramerkki.

VEJLEDNING I MONTERING OG BRUG

Læs omhyggeligt denne brugervejledning. Findes også på siden www.valera.com

SIKKERHEDSADVARSLER

- Vigtigt: for at sikre ekstra beskyttelse anbefales det at installere en differentialafbryder i det elektriske anlæg, der skal forsyne apparatet, med en grænse for afbrydelse på maksimalt 30 mA. For yderligere oplysninger skal man henvende sig til en autoriseret elektriker.
- Kontroller, at der på enheden er tilsluttet en anordning, der sikrer afbrydelse af alle poler fra strømforsyningen under betingelser for overspænding kategori III.
- Sørg for, at apparatet er helt tørt, før det tages i anvendelse.
- 
 • PAS PÅ: Brug aldrig dette apparat i nærheden af badekar, håndvaske eller andre beholdere med vand.
- Dette apparat kan betjenes af børn fra 8 år og af personer, som er fysisk, sensorisk eller psykologisk funktionshæmmede, eller som mangler den nødvendige erfaring og viden, såfremt de er under passende opsyn, eller først er blevet instrueret i sikker brug af apparatet og er klar over de tilhørende risici.
- Børn må ikke lege med apparatet.
- Børn må ikke foretage rengøring og vedligeholdelse uden opsyn.
- Brug ikke apparatet, hvis det udviser fejl. Prøv aldrig at reparere elektriske apparater på egen hånd, men kontakt altid en autoriseret elektriker. Hvis strømkablet er beskadiget, skal det udskiftes af producenten eller af deres tekniske serviceværksted, eller under alle omstændigheder af en person med tilsvarende kvalifikationer, for at hindre enhver risiko.
- Slut kun apparatet til en vekselstrømskilde, og kontrollér, at netspændingen svarer til spændingen angivet på apparatet.
- Anbring aldrig apparatet på steder, hvorfra det ville kunne falde ned i vand eller andre væsker.
- Forsøg ikke at hente et elektrisk apparat, der er faldet i vandet.
- Sluk altid apparatet, når det hænges i holderen.
- Anvend hårtørreren på en måde, så luftristene ikke blokeres.
- Hvis strømkablet til dette apparat skulle blive beskadiget, skal det udskiftes af producenten, af dennes autoriserede tekniske serviceværksted eller af en uddannet tekniker for at undgå fare.

INSTALLATIONSVEJLEDING

Vægbeslag til hårtørrer Type 036 - 038A - 038BB

Type 036

Model med frontbetjent holder.

Type 038AA

Model med lodret holder.

Type 038B

Som 038A men uden kontakt.

Montering af vægbeslag

Dette vægbeslag må udelukkende installeres af en autoriseret elektriker i overensstemmelse med gældende sikkerhedsstandarder.

Vægbeslaget skal installeres på en af følgende to måder:

- A = permanent tilslutning til lysnettet i væggen**
- B = tilslutning til lysnettet med stikkontakt**

Pas på: før vægbeslaget installeres, skal man altid afbryde strømforsyningen på hovedafbryderen.

For hver pol skal der monteres en afbryder før apparatet med en minimum kontaktafstand på 3 mm. Hver gang apparatet åbnes, skal denne afbryder anvendes til at afbryde apparatet.

Tilslutningsledningen skal være mindst af typen H05VV-F 2x1,0 mm².

Metode A

VIGTIGT: Se figurerne for den pågældende model.

1. Skru skruen (1) (fig. 1) ud, og fjern dækslet fra væggenheden.
2. Bryd plastmembranen (3) på bagsiden af væggenheden (fig. 3A).
3. Før strømkablet fra væggen (4) gennem det fremkomne hul (3) (fig. 3A).
4. Fastgør bagsiden af væggenheden til væggen ved hjælp af de medfølgende fastgørelsesskruer og rawplugs (fig. 2).
5. Fjern klemlisten (5). Hårtørrerens input- og outputkabel (4) og (9) med en maks. inputeffekt på 10A, skal, hvis de ikke allerede er det, sluttet til klemlisten (5). På model 036 skal kablet neutro (9) sluttet til klemlisten (5), og linjens outputkabel (9) til klemlisten (11).
6. Sæt klemlisten på igen. Spænd kabelklemmen (6 og 10) med dens egne skruer. (fig. 3A). **VIGTIGT:** Dette apparat er dobbeltisoleret og kræver ikke jordforbindelse.
7. Sæt dækslet tilbage på væggenheden med skruen (1) (fig. 1).
8. Tænd for strømmen på hovedafbryderen. Hårtørreren er nu klar til brug.

Metode B

VIGTIGT: Se figurerne for den pågældende model.

1. Skru skruen (1) (fig. 1) ud, og fjern dækslet fra væggenheden.

2. Bryd plastmembranen (7) (fig. 3B).
3. Fastgør bagsiden af væggenheden til væggen ved hjælp af de medfølgende fastgørelsesskruer og rawplugs (fig. 2).
4. Før inputkablet (8) og outputkablet (9) gennem hullerne (fig. 3B).
5. Fjern klemlisten (5). Hårtørrerens input- og outputkabel (8) og (9) med en maks. inputeffekt på 10A, skal, hvis de ikke allerede er det, sluttet til klemlisten (5). På model 036 skal kablet neutro (9) sluttet til klemlisten (5), og linjens outputkabel (9) til klemlisten (11). Sæt klemlisten på igen. Spænd kabelklemmen (6 og 10) med dens egne skruer. (fig. 3B). **VIGTIGT:** Dette apparat er dobbeltisoleret og kræver ikke jordforbindelse.
6. Sæt dækslet tilbage på væggenheden med skruen (1) (fig. 1).
7. Tænd for strømmen på hovedafbryderen. Hårtørreren er nu klar til brug.

BETJENINGSVEJLEDNING

Hårtørrer med vægbeslag

Betjeningskontakter

Betjeningskontakt på vægbeslag

(kun på modeller forsynet med en kontakt) ref. 2 fig. 1:

0-1 = Off/On

Hårtørrer

**Type 533.03 - 533.05 - 533.03/I - 533.05/I
542.05 - 542.06 - 542.14 - 561.22**

Trykknop:

ON = On/Off (trykket skal være konstant for at få hårtørreren til at fungere)

Skydekontakt

Kold luft = (lav effekt)

1 = (middel effekt)

2 = (maksimum effekt)

Hårtørrer

**Type 554.02 - 554.05 - 554.08 - 554.11
554.13**

Trykknop:

ON = On/Off (trykket skal være konstant for at få hårtørreren til at fungere)

Skydekontakt

1 = (lav effekt)

2 = (maksimum effekt)

Hårtørrer

**Type 533.04 - 533.06 - 533.14 - 533.15
554.01 - 554.04 - 554.07 - 554.10**

Trykknop = On/Off (trykket skal være konstant for at få hårtørreren til at fungere)

Hårtørrer

Type 554.03 - 554.06 - 554.09 - 554.12

Skydekontakt

0 = (OFF)

1 = (lav effekt)

2 = (maksimum effekt)

Hårtørrer model 561.02 - 561.17 - 561.20 561.22

ON=On/Off (trykket skal være konstant for at få hårtørreren til at fungere)

Venstre kontakt

0 = Off

1 = Lav luft hastighed

2 = Høj luft hastighed

Højre kontakt

Kold luft = Lav lufttemperatur

1 = Middelhøj lufttemperatur

2 = Høj lufttemperatur

VEDLIGEHOOLDELSE

Når hårtørreren ikke anvendes, skal afbryderen på vægbeslaget stå i positionen "slukket" (0). Apparatet har ikke behov for særlig vedligeholdelse. Rengør apparatet med en klud let fugtet med vand.

PAS PÅ: Det er strengt forbudt at rengøre hårtørreren med rengøringsmidler, opløsningsmidler, sprit og andre kemiske produkter. Om nødvendigt kan lufristen rengøres med en pensel eller støvsugeren.

Vigtigt

Denne hårtørrer er i overensstemmelse med sikkerhedsbestemmelserne for elektriske apparater. Denne hårtørrer er forsynet med en sikkerhedstermostat. I tilfælde af overophedning standser den automatisk. Efter kort tid genoptager den funktionen. Før hver brug skal man kontrollere, at lufristene på apparatet er helt rene.

Dette apparat er i overensstemmelse med direktiverne 2004/108/EF, 2006/95/EF, 2009/125/EF og forordning (EF) nr. 1275/2008.

GARANTI

VALERA garanterer apparatet, som De har købt, på følgende betingelser:

1. Det er garantibestemmelserne, der er fastsat af vores officielle distributør i købslandet, der er gældende. I Schweiz og i de lande, hvor det europæiske direktiv 44/99/EØF gælder, er garantiperioden på 24 måneder til hjemmebrug og på 12 måneder til professionel eller lignende brug. Garantiperioden starter fra apparatets købsdato. Som købsdato gælder datoen, der fremgår af dette garantibevis, der er behørigt udfyldt og stempet af forhandleren, eller af købsdokumentet.
2. Garantien gælder kun ved forevisning af dette garantibevis eller købsdokumentet.
3. Garantien dækker fjernelsen af alle fejl, der opstår i garantiperioden som følge af stadfæstede materiale- eller fabriktionsfejl. Fjernelsen af apparatets fejl kan ske ved enten at reparere produktet eller udskifte det. Garantien dækker ikke fejl eller skader forårsaget af tilslutning til elnettet, der ikke er i overensstemmelse med normerne, af forkert brug af produktet eller manglende overholdelse af brugsanvisningen.
4. Ethvert andet krav er udelukket, specielt med hensyn til erstatning for eventuelle skader, der ligger uden for apparatet, undtagen det eventuelle ansvar, der udtrykkeligt er fastsat af de gældende love.
5. Garantiservicen udføres uden debitering; den udgør ikke en forlængelse eller en ny start på garantiperioden.
6. Garantien bortfalder, hvis apparatet behandles forkert eller repareres af uautoriserede personer.

I tilfælde af skade bedes De returnere apparatet godt emballeret og med garantibeviset, der er reglementeret dateret og stempet af sælgeren, til et af vores autoriserede servicecentre eller til Deres forhandler, der vil sørge for at sende det til den officielle importør for reparation under garantien.



Symbolen  t på produkt og emballage angiver, at produktet ikke må betragtes som normalt husholdningsaffald, men skal bringes til et egnet opsamlingssted for genbrug af elektriske og elektroniske apparater. Ved at bortskaffe dette produkt på en egnet måde bidrager man til at undgå eventuelle negative følger for miljø og helbred, der kan stamme fra uegnet bortskaffelse af produktet. For mere detaljerede oplysninger om genbrug af dette produkt kontaktes kommunen, den lokale genbrugsplads eller forretningen, hvor produktet er købt.

**VALERA er et registreret varemærke tilhørende
Ligo Electric S.A. - Schweiz**

SZERELÉSI ÉS HASZNÁLATI ÚTMUTATÓ

Figyelmesen olvassa el a jelen használati útmutatót

Rendelkezésre áll még ezen az oldalon is: www.valera.com

BIZTONSÁGI FIGYELMEZTETÉSEK

- Fontos: fokozott védelem biztosításához javasoljuk, hogy a berendezés tápfeszültségét biztosító elektromos hálózatba egy nem több, mint 30 mA beavatkozási áramerősségű differenciálkapcsoló legyen beépítve. További információért forduljon villanyszerelőhöz.
- Ellenőrizze, hogy az elektromos berendezésre rá van-e kapcsolva egy III. túlfeszültség kategória esetén az elektromos hálózatról történő egypólusú leválasztást garantáló készülék.
- Használat előtt győződjön meg arról, hogy a készülék tökéletesen száraz.
-  • FIGYELEM: A készüléket ne használja fürdőkád, mosdó vagy más víztároló edény közelében.
- A készüléket 8 évnél idősebb gyermekek, valamint korlátozott fizikai, érzékszervi vagy mentális képességű, illetve tapasztalattal és ismeretekkel nem rendelkező személyek csak megfelelő felügyelet mellett használhatják, vagy pedig ha biztonságosan megtanították számukra a készülék használatát, és tudatában vannak a készülékkel kapcsolatos veszélyeknek.
- Gyermekek nem játszhatnak a készülékkel.
- Felügyelet nélküli gyermekek nem végezhetik a tisztítási és karbantartási műveleteket.
- Ne használja a készüléket, ha rendellenességet mutat. Ne próbálja egyedül megjavítani az elektromos készüléket, forduljon erre felhatalmazott szakemberhez. Ha a tápvezeték megsérült, a gyártó, a gyártó vevőszolgálat vagy hasonló felkészültségű szakember ki kell, hogy cserélje úgy, hogy minden kockázatot el lehessen kerülni.
- A berendezést kizárólag hálózati váltóáramra csatlakoztassa, és ellenőrizze, hogy a hálózati feszültség megegyezik-e a berendezésen jelzett értékkel.
- Ne tegye a berendezést olyan helyre, ahonnan vízbe vagy más folyadékba eshet.
- Ha egy elektromos berendezés vízbe esik, ne próbálja meg kivenni.
- Ha a készüléket, mindig kapcsolja ki.
- A hajszáritót úgy használja, hogy a levegőbemeneti és kimeneti rács soha ne tömődjön el.

- Ha a készülék tápvezetéke megsérül, a veszélyek elkerülése érdekében azt a gyártó, a felhatalmazott Vevőszolgálat vagy egy műszaki szakember kell, hogy kicserélje.

ÜZEMBE HELYEZÉSI ÚTMUTATÓ

Fali tartó hajszárító számára

036 - 038A - 038B típus

036 típus

Előlről befoglaló modell.

038A típus

Függőleges befoglaló modell.

038B típus

Mint a 038A, de kapcsoló nélkül.

A fali tartó telepítése

Ennek a fali tartónak a telepítését kizárólag szakképzett villanyszerelő végezheti a vonatkozó biztonsági szabványoknak megfelelően.

A fali tartó telepítését két módszer közül az egyikkel lehet elvégezni:

A = csatlakoztatás fali hálózati vezetékhez

A = csatlakoztatás felületi hálózati vezetékhez

Figyelem: A fali tartó telepítése előtt mindig kapcsolja le a hálózati tápellátás főkapcsolóját.

Az érintkezők között minimum 3 mm-es megszakítási távolsággal rendelkező összpólusú kapcsolót kell felszerelni a készülék elé. Minden alkalommal, amikor a készülék felnyitják, a kapcsolót kell használni a készülék leválasztására.

A csatlakozóvezetéknek minimum H05VV-F 2x1,0 mm² típusúnak kell lennie.

A módszer

FONTOS: Lásd a megvásárolt modellre vonatkozó ábrákat.

1. Csavarozza ki a csavart (1) (1. ábra), és távolítsa el a burkolatot a fali egységről.
2. Törje be a műanyag membránt (3) a fali egység hátlapján (3A ábra).
3. Vezesse a hálózati tápkábelt a falból (4) a műanyag membrán (3) által hagyott lyukon keresztül (3A ábra).
4. Rögzítse a fali egység hátlapját a falhoz a mellékelt rögzítőcsavarok és fali tiplik használatával (2. ábra).
5. Távolítsa el a kapcsolécet (5). A bemeneti tápkábelt (4) és a hajszárító kimeneti tápkábelét (9), melynek maximális bemeneti áramerőssége 10 A, ha nincs már csatlakoztatva, csatlakoztatni kell a kapcsoléhoz (5).
A 036 modellnél a kimenő nullavezeték (9) csatlakoztatni kell a kapcsoléhoz (5), a kimenő fázisvezeték (9) pedig a (11) jelű kapcsoléhoz.
6. Helyezze vissza a kapcsolécet. Szorítsa meg a kábelkapcsot (6 és 10) saját csavarjaival. (3A ábra).
FONTOS: Ez a készülék kettős szigetelésű, és nincs földelő csatlakozása (védőföldelés).
7. Helyezze vissza a burkolatot a fali egységre a csavarral (1) (1. ábra).

8. Kapcsolja be a tápellátást a hálózati kapcsolónál. A hajszárító most már használatra kész.

B módszer

FONTOS: Lásd a megvásárolt modellre vonatkozó ábrákat.

1. Csavarozza ki a csavart (1) (1. ábra), és távolítsa el a burkolatot a fali egységről.
2. Törje be a műanyag membránt (7) (3B ábra).
3. Rögzítse a fali egység hátlapját a falhoz a mellékelt rögzítőcsavarok és fali tiplik használatával (2. ábra).
4. Vezesse a bemeneti hálózati tápkábelt (8) és a kimeneti hálózati tápkábelt (9) a lyukakba (3B ábra).
5. Távolítsa el a kapcsolécet (5). A bemeneti tápkábelt (8) és a hajszárító kimeneti tápkábelét (9), melynek maximális bemeneti áramerőssége 10 A, ha nincs már csatlakoztatva, csatlakoztatni kell a kapcsoléhoz (5).
A 036 modellnél a kimenő nullavezeték (9) csatlakoztatni kell a kapcsoléhoz (5), a kimenő fázisvezeték (9) pedig a (11) jelű kapcsoléhoz.
Helyezze vissza a kapcsolécet. Szorítsa meg a kábelkapcsot (6 és 10) saját csavarjaival. (3B ábra).
FONTOS: Ez a készülék kettős szigetelésű, és nincs földelő csatlakozása (védőföldelés).
6. Helyezze vissza a burkolatot a fali egységre a csavarral (1) (1. ábra).
7. Kapcsolja be a tápellátást a hálózati kapcsolónál. A hajszárító most már használatra kész.

HASZNÁLATI ÚTMUTATÓ

Hajszárító fali tartóval

Vezérlőkapcsoló

Vezérlőkapcsoló a fali tartón

(csak a kapcsolóval felszerelt modelleken) 2, 1. ábra:
0-1=Ki/Be

Hajszárító

533.03 - 533.05 - 533.03/I - 533.05/I
542.05 - 542.06 - 542.14 - 561.22 típus

Nyomógomb:

BE=Be/Ki (a nyomást fenn kell tartani a hajszárító működtetéséhez)

Csúszókapcsoló

Hideg=(alacsony teljesítmény)

1=(közepes teljesítmény)

2=(maximális teljesítmény)

Hajszárító

554.02 - 554.05 - 554.08 - 554.11 - 554.13
típus

Nyomógomb:

BE=Be/Ki (a nyomást fenn kell tartani a hajszárító működtetéséhez)

Csúszókapcsoló

1=(alacsony teljesítmény)

2=(maximális teljesítmény)

Hajszárító

533.04 - 533.06 - 533.14 - 533.15 - 554.01

554.04 - 554.07 - 554.10 típus

Nyomógomb=Be/Ki (a nyomást fenn kell tartani a hajszárító működtetéséhez)

Hajszárító

554.03 - 554.06 - 554.09 - 554.12 típus

Csúszókapcsoló

0=(K)

1=(alacsony teljesítmény)

2=(maximális teljesítmény)

Hajszárítómodell 561.02 - 561.17

561.20 - 561.22

Nyomógomb BE =Be/Ki (a nyomást fenn kell tartani a hajszárító működtetéséhez)

Bal oldali kapcsoló

0 =Ki

1 =Alacsony levegősebesség

2 =Magas levegősebesség

Jobb oldali kapcsoló

Hideg =Alacsony levegő-hőmérséklet

1 =Közepes levegő-hőmérséklet

2 =Magas levegő-hőmérséklet

KARBANTARTÁS

Amikor nem használják a hajszárítót, a fali rögzítőelem megszaktatója „ki” (0) pozícióban kell, hogy legyen. A készülék nem igényel különösebb gondozást. Vízrel megnedvesített ruhával tisztítsa a készüléket.

FIGYELEM: Szigorúan tilos mosószerrel, oldószerrel, alkohollal vagy egyéb vegyszerrel tisztítani a hajszárítót. Ha szükséges, a levegőbemeneti rácsot ecsettel vagy porszívóval tisztítsa.

Fontos

Ez a berendezés megfelel az elektromos berendezésekre vonatkozó biztonsági előírásoknak. A hajszárító biztonsági termosztáttal van ellátva. Túlmelegedés esetén automatikusan leáll. Egy rövid idő elteltével újra működésbe lép. Használat előtt mindig ellenőrizze, hogy a berendezés alsó részén lévő levegő bemeneti rácsok tökéletesen tiszták-e.

A jelen készülék megfelel a 2004/108/EK, 2006/95/EK, 2009/125/EK sz. irányelvnek, valamint az 1275/2008 sz. EK rendeletnek.

Garanciális feltételek

A VALERA cég az ön által vásárolt készülékre az alábbi feltételek szerint vállal garanciát:

1. A készülékre vonatkozó garanciális feltételeket az abban az országban működő értékesítési partnerünk határozza meg, ahol a készülék vásárlása történt. Svájcban és azokban az országokban, ahol a 44/99/CE európai direktíva érvényben van, a háztartási készülékekre a garancia időtartama 24 hónap, míg az ipari és hasonló alkalmazású készülékek esetében 12 hónap. A garancia időtartama a vásárlás dátumától kezdődik, melyet az eladó jelen garancialevél előírás szerinti kitöltésével és lepecsételésével vagy a kereskedelmi számla kiállításával igazol.
2. Garancia csak jelen garancialevél vagy a kereskedelmi számla kibocsátásával érvényesíthető.
3. A garancia a garancia időtartama alatt előadódó összes olyan meghibásodás kijavítására vonatkozik, amelyek oka bizonyítottan anyag vagy gyártási hiba volt. A hibák megszüntetése a készülék megjavításával vagy kicserélésével történik. A garancia nem terjed ki az elektromos hálózatra bemenő helytelen csatlakoztatásból, a nem rendeltetésszerű használatból, törésből, normális elhasználódásból és a Használati Utasításban foglaltak figyelmen kívül hagyásából eredő meghibásodásokra.
4. Az összes egyéb igényre, beleértve a készüléken kívüli esetleges sérüléseket is, a garancia nem terjed ki, kivéve, ha erre a gyártónak jogilag kötelezettsége van.
5. A garanciális javítás elvégzése ingyenes, és nem befolyásolja a garancia lejáratának időpontját.
6. A garancia érvényét veszti, ha a javításokat erre fel nem jogosított személyek végzik.

Meghibásodás esetén kérjük, megfelelően csomagolja be a készüléket, és az előírásnak megfelelően dátummal ellátott és lepecsételt garancialevéllel együtt szállítsa be valamelyik Valera Szervíz Központba, vagy adja át az eladó szervnek, aki elküldi a hivatalos importőrnek a garanciális javítás végrehajtásához.



A terméken vagy a csomagoláson található  szimbólum azt jelzi, hogy a termék nem kezelhető háztartási hulladékként. Ehelyett a terméket el kell szállítani az elektromos és elektronikai készülékek újrahasznosítására szakosodott megfelelő begyűjtő helyre. Azaz, hogy gondoskodik ezen termék helyes hulladékba helyezéséről, segít megelőzni azokat a környezeti és az emberi egészségre gyakorolt potenciális kedvezőtlen következményeket, amelyekkel szembeesetben a termék nem megfelelő hulladékkezelése okozhatja. Ha részletesebb tájékoztatásra van szüksége a termék újrahasznosítására vonatkozóan, kérjük, lépjen kapcsolatba a helyi önkormányzattal, a háztartási hulladékok kezelését végző szolgálattal vagy azzal a bolttal, ahol a terméket vásárolta.

A VALERA név a Ligo Electric S.A. Svájc bejegyzett védjegye.

NÁVOD K MONTÁŽI A POUŽITÍ

Pozorně si přečtěte tento návod k použití. K dispozici také na www.valera.com

BEZPEČNOSTNÍ POKYNY

- Důležité: pro zvýšení bezpečnosti doporučujeme, aby hodnota chrániče instalovaného v elektrickém rozvodu nebyla větší než 30 mA. Pro další informace kontaktujte kvalifikovaného elektrikáře.
- Ověřte, zda je v elektrické instalaci zapojeno zařízení, které zajistí odpojení všech pólů od elektrické sítě v situaci kategorie přepětí III.
- Před použitím přístroje se ujistěte, že je dokonale suchý.
-  • **POZOR:** Tento přístroj nepoužívejte v blízkosti vany, umyvadla nebo jiných nádob s vodou.
- Tento přístroj smí používat děti od 8 let věku a osoby s omezenými fyzickými, smyslovými nebo duševními schopnostmi nebo nedostatkem zkušeností a znalostí, pokud jsou pod vhodným dohledem nebo pokud byli poučeni o bezpečném používání tohoto přístroje a pokud si uvědomují související nebezpečí.
- Děti si nesmí s přístrojem hrát.
- Čištění a údržba se nesmí svěřit dětem bez dozoru.
- Přístroj nepoužívejte, pokud vykazuje závady. Nesnažte se elektrický přístroj opravovat sami, obraťte se vždy na oprávněnou opravnu. Pokud je přívodní kabel poškozený, musí jej vyměnit výrobce nebo jeho oprávněné servisní středisko nebo osoba s obdobnou kvalifikací tak, aby se předešlo jakémukoli riziku.
- Přístroj připojujte pouze k síti střídavého proudu a ujistěte se, že napětí v síti odpovídá hodnotě uvedené na přístroji.
- Přístroj neodkládejte na místa, odkud by mohl spadnout do vody či jiné kapaliny.
- Nesnažte se opravit elektrický přístroj, který spadl do vody
- Když přístroj odkládáte, vždy jej vypněte.
- Vysoušeč používejte tak, aby mřížky pro vstup a výstup vzduchu nikdy nebyly ucpané.
- Pokud dojde k poškození přívodního kabelu, musí jej vyměnit pouze výrobce, oprávněné servisní středisko nebo kvalifikovaný technik, aby se vyloučila nebezpečí.

POKYNY K INSTALACI

Nástěnný držák pro vysoušeč vlasů

Typ 036 - 038A - 038B

Typ 036

Model s předním krytem.

Typ 038A

Model s vertikálním krytem.

Typ 038B

Jako 038A, ale bez vypínače.

Instalace nástěnného držáku

Tento nástěnný držák smí instalovat jen kvalifikovaný elektrikář podle požadavků platných bezpečnostních předpisů.

Nástěnný držák může být instalován jedním ze dvou způsobů:

A = připojení k elektroinstalaci ve stěně

B = připojení k povrchové elektroinstalaci

Pozor: Před instalací nástěnného držáku vždy vypněte hlavní vypínač vaší elektrické sítě.

Pro každý pól je nutné proti proudu spotřebiče instalovat spínač s minimální vzdáleností spínacích kontaktů 3 mm. Při každém otevření spotřebiče se musí spínač použít k odpojení od sítě.

Napájecí kabel musí být minimálně typu H05VV-F 2x1,0 mm².

Postup A

DŮLEŽITÉ UPOZORNĚNÍ: Řiďte se obrázky pro zakoupený model.

1. Vyšroubujte šroub (1) (obr. 1) a sejměte kryt nástěnného držáku.
2. Proražte plastovou membránu (3) na zadní straně nástěnné jednotky (obr. 3A).

3. Veďte napájecí kabel ze stěny (4) do otvoru v plastové membráně (3) (obr. 3A).

4. Připevněte zadní stěnu nástěnné jednotky na stěnu pomocí přiložených upevňovacích šroubů a hmoždinek (obr. 2).

5. Odstraňte svorkový pásek (5). Pokud již není připojen, musí se vstupní napájecí kabel (4) a výstupní napájecí kabel (9) vysoušeče s maximálním vstupním proudem 10 A připojit ke svorkovému pásku (5).

U modelu 036 se neutrální výstupní kabel (9) musí připojit ke svorkovému pásku (5) a výstupní linkový kabel (9) ke svorkovému pásku (11).

6. Vraťte svorkový pásek na místo. Utáhněte kabelovou svorku (6 a 10) příslušnými šrouby. (obr. 3A). **DŮLEŽITÉ UPOZORNĚNÍ:**

Tento spotřebič je chráněn dvojitou izolací a nemá spojení se zemí (uzemnění).

7. Nasaďte kryt zpět na nástěnnou jednotku (1) (obr. 1).

8. Zapněte napájení pomocí síťového vypínače. Nyní je vysoušeč vlasů připraven k použití.

Postup B

DŮLEŽITÉ UPOZORNĚNÍ: Řiďte se obrázky pro zakoupený model.

1. Vyšroubujte šroub (1) (obr. 1) a sejměte kryt nástěnného držáku.

2. Proražte plastovou membránu (7) (obr. 3B).

3. Připevněte zadní stěnu nástěnné jednotky na stěnu pomocí přiložených upevňovacích šroubů a hmoždinek (obr. 2).

4. Veďte vstupní napájecí kabel ze stěny (8) a výstupní napájecí kabel (9) do otvorů (obr. 3B).

5. Odstraňte svorkový pásek (5). Pokud již není připojen, musí se vstupní napájecí kabel (8) a výstupní napájecí kabel (9) vysoušeče s maximálním vstupním proudem 10 A připojit ke svorkovému pásku (5).

U modelu 036 se neutrální výstupní kabel (9) musí připojit ke svorkovému pásku (5) a výstupní linkový kabel (9) ke svorkovému pásku (11).

Vraťte svorkový pásek na místo. Utáhněte kabelovou svorku (6 a 10) příslušnými šrouby. (obr. 3B). **DŮLEŽITÉ UPOZORNĚNÍ:** Tento spotřebič je chráněn dvojitou izolací a nemá spojení se zemí (uzemnění).

6. Nasaďte kryt zpět na nástěnnou jednotku (1) (obr. 1).

7. Zapněte napájení pomocí síťového vypínače. Nyní je vysoušeč vlasů připraven k použití.

NÁVOD K POUŽITÍ

Vysoušeč vlasů s nástěnným držákem

Ovládací vypínače

Vypínač na nástěnném držáku

(pouze pro modely vybavené vypínačem), bod 2 obr. 1:
0-1=Vyp/Zap

Vysoušeč vlasů

**Typ 533.03 - 533.05 - 533.03/I - 533.05/I
542.05 - 542.06 - 542.14 - 561.22**

Tlačítkový vypínač:

ZAP=Zap/Vyp (při použití vysoušeče vlasů je nutné tisknout)

Posuvný vypínač

Cool (chladný)=(nízký výkon)

1=(střední výkon)

2=(maximální výkon)

Vysoušeč vlasů

**Typ 554.02 - 554.05 - 554.08 - 554.11 -
554.13**

Tlačítkový vypínač:

ZAP=Zap/Vyp (při použití vysoušeče vlasů je nutné tisknout)

Posuvný vypínač

1=(nízký výkon)

2= (maximální výkon)

Vysoušeč vlasů

**Typ 533.04 - 533.06 - 533.14 - 533.15 -
554.01 - 554.04 - 554.07 - 554.10**

Tlačítkový vypínač=Zap/Vyp (při použití vysoušeče vlasů je nutné tisknout)

Vysoušeč vlasů

Typ 554.03 - 554.06 - 554.09 - 554.12

Posuvný vypínač

0=(VYP)

1=(nízký výkon)

2=(maximální výkon)

Vysoušeč vlasů mod. 561.02 - 561.17 561.20 - 561.22

Tlačítkový vypínač ZAP=Zap/Vyp (při použití vysoušeče vlasů je nutné tisknout)

Levý vypínač

0=Vypnuto

1=Nízká rychlost vzduchu

2=Vysoká rychlost vzduchu

Pravý vypínač

Cool (chladný) =nízká teplota vzduchu

1 =střední teplota vzduchu

2 =vysoká teplota vzduchu

ÚDRŽBA

Když se vysoušeč vlasů nepoužívá, musí být přepínač na nástěnném držáku v poloze "vypnuto" (0). Přístroj nevyžaduje žádnou zvláštní péči. Zařízení čistíte měkkou utěrkou navlhčenou ve vodě.

POZOR: Je přísně zakázáno čistit vysoušeč vlasů čistícími prostředky, rozpouštědly, alkoholem či jinými chemickými výrobky. Pokud je to nutné, vyčistíte mřížku na vstupu vzduchu štětcem nebo vysavačem.

Důležité upozornění

Tento vysoušeč vlasů odpovídá bezpečnostním předpisům pro elektrické přístroje. Tento vysoušeč vlasů je vybaven bezpečnostním termostatem. V případě přehřátí se automaticky vypne. Po krátké době pokračuje v činnosti. Před každým použitím zkontrolujte, zda mřížky přístroje pro vstup a výstup vzduchu jsou čisté.

Tento přístroj je v souladu se směrnicemi 2004/108/ES, 2006/95/ES, 2009/125/ES a s nařízením (ES) č. 1275/2008.

Záruka

Záruční podmínky značky VALERA:

1. Záruka vztahující se na tento spotřebič je stanovena naším zástupcem v zemi prodeje. Ve Švýcarsku a zemích řídicích se podle direktivy Evropské Unie 44/99/CE je záruční doba stanovena na 24 měsíců pro využití v domácnosti a 12 měsíců pro profesionální a podobné použití. Záruční doba začíná běžet od data nabytí spotřebiče koupí, jak je uvedeno na záručním listu (popř. účtence) nebo faktuře a potvrzeném razítkem prodejce.
 2. Záruka je uplatnitelná oproti předložení záručního listu (popř. účtence) nebo faktury.
 3. Záruka se vztahuje na odstranění závad, vyplývajících z prokazatelných chyb materiálu nebo zpracování, vzniklých v průběhu záruční doby. Odstranění závad bude provedeno jejich opravou, popř. výměnou za bezvadné zboží. Záruka se nevztahuje na jakékoliv poškození vzniklé v důsledku nesprávného připojení ke zdroji energie, nevhodného použití, rozbití, běžného opotřebení a nerespektování instrukcí v návodu k použití.
 4. Veškeré další reklamace, včetně eventuálního zevnějšího poškození přístroje, jsou vyloučeny, pokud náš závazek není právně vymahatelný.
 5. Záruční servis je zdarma; neovlivňuje datum vypršení záruky.
 6. Záruka se stává bezpředmětnou, pokud oprava přístroje byla provedena neautorizovaným servisem.
- V případě zjištění závady vraťte zabalený přístroj společně se záručním listem s řádně uvedeným datem a razítkem servisního centru značky Valera nebo prodejci, který jej zašle na servisní centrum oficiálního dovozce.



Symbol  na výrobku nebo jeho balení udává, že tento výrobek nepatří do domácího odpadu. Je nutné jej odvézt do sběrného místa pro recyklaci elektrického a elektronického zařízení. Zajištěním správné likvidace tohoto výrobku pomůžete zabránit negativním důsledkům pro životní prostředí a lidské zdraví, které by jinak byly způsobeny nevhodnou likvidací tohoto výrobku. Podrobnější informace o recyklaci tohoto výrobku zjistíte u příslušného místního úřadu, služby pro likvidaci domovního odpadu nebo v obchodě, kde jste výrobek zakoupili.

VALERA registrovaná obchodní značka
společnosti Ligo Electric S.A. – Switzerland

NÁVOD NA MONTÁŽ A POUŽITIE

Pozorne si prečítajte návod na použitie

K dispozícii sú aj na internetovej stránke www.valera.com

BEZPEČNOSTNÉ UPOZORNENIA

- Dôležité upozornenie: na elektrické vedenie, pomocou ktorého sa bude spotrebič napájať, sa odporúča kvôli zaisteniu doplnkovej ochrany nainštalovať diferenciálny spínač, ktorý zasiahne pri prúde neprevyšujúcom 30 mA. Ďalšie informácie si vyžiadajte od dôveryhodného elektrikára.
- Uistite sa, že je medzi zariadením a sieťou zapojený vypínač, ktorý umožňuje omnipolárne odpojenie od elektrickej siete v podmienkach kategórie prepätia III.
- Pred použitím spotrebiča sa uistite, že je dokonale suchý.
-  • **POZOR:** Tento spotrebič nepoužívajte v blízkosti vaní, umývadiel ani iných nádob s vodou.
- Tento spotrebič smú používať deti vo veku od 8 rokov a osoby s obmedzenými fyzickými, zmyslovými alebo rozumovými schopnosťami, ako aj osoby s nedostatkom skúseností a poznatkov o spotrebiči, ktoré sú pod primeraným dozorom alebo boli poučené o používaní spotrebiča bezpečným spôsobom a sú si vedomé súvisiacich nebezpečenstiev.
- Deti sa nesmú hrať so spotrebičom.
- Deti nesmú spotrebič čistiť ani na ňom vykonávať údržbu, pokiaľ nie sú pod dozorom.
- Svoj spotrebič nepoužívajte, pokiaľ je na ňom nejaká porucha. Spotrebič sa nesnažte opraviť sami, ale požiadajte o pomoc autorizovaného technika. Ak je napájací kábel poškodený, musíte ho dať vymeniť u výrobcu alebo vo svojom servisnom stredisku, alebo v každom prípade osobe s podobnou kvalifikáciou, aby sa predišlo každému riziku.
- Spotrebič zapojte iba k zdroju striedavého prúdu a kontrolujte, či sieťové napätie zodpovedá napätiu indikovanému na spotrebiči.
- Spotrebič nekladte na miesta, odkiaľ by mohol spadnúť do vody alebo inej kvapaliny.
- Nepoužívajte elektrosotrebič, ak spadol do vody.
- Ak spotrebič uložíte na držiak, vypnite ho.
- Sušič na vlasy používajte tak, aby nikdy neboli zakryté mriežky na vstup ani výstup vzduchu.

- Ak by sa napájací elektrický kábel tohto spotrebiča poškodený, musíte ho dať vymeniť u výrobcu, v autorizovanom servisnom stredisku alebo kvalifikovanému technikovi, aby ste zabránili ohrozeniu.

POKYNY NA INŠTALÁCIU

Držiak na stenu pre sušič vlasov

Typ 036 - 038A - 038B

Typ 036

Model s predným krytom.

Typ 038A

Model so zvislým krytom.

Typ 038B

Identický s typom 038A, no bez spínača.

Inštalácia držiaka na stenu

Tento držiak na stenu smie nainštalovať výhradne kvalifikovaný elektrikár, pričom musí dodržať platné bezpečnostné predpisy.

Držiak na stenu sa môže nainštalovať jedným z dvoch spôsobov:

A = pripojenie k vedeniu elektrickej siete v múre

B = pripojenie k povrchovému rozvodu elektrickej siete

Pozor: pred inštaláciou držiaku na stenu vždy vypnite hlavný spínač elektrickej siete v domácnosti.

Pred spotrebičom sa musí nainštalovať pre každý pól stýkač s minimálnou vzdialenosťou kontaktov 3 mm. Pri každom otvorení spotrebiča sa musí použiť stýkač na vypnutie spotrebiča.

Vodiče, ku ktorým sa má spotrebič pripojiť, musia byť typu aspoň H05VV-F 2x1,0 mm².

Metóda A

DÔLEŽITÉ: Prezrite si obrázky pre model, ktorý ste si zakúpili.

1. Odskrutkujte skrutku (1) (obr. 1) a odstráňte kryt z jednotky na stene.
2. Prelomte plastovú membránu (3) na zadnej strane jednotky na stenu (obr. 3A).
Preveďte napájací elektrický kábel cez múr (4) a cez otvor, ktorý ostal po plastovej membráne (3) (obr. 3A).
4. Pomocou fixačných skrutiek a hmoždínok upevnite nástennú jednotku na stenu (obr. 2).
5. Odmontujte svorkovnicu (5). Ak nie je pripojený vstupný napájací kábel (4) a výstupný napájací kábel (9) s max. vstupným prúdom 10A, je nutné pripojiť oba tieto káble do svorkovnice (5).
Pri mod. 036 musí byť nulový výstupný kábel(9) pripojený do svorkovnice(5) a výstupný sieťový kábel (9) do svorkovnice (11).
6. Vráťte svorkovnicu späť na miesto. Utiahnite káblu svorku (6 a 10) príslušnými skrutkami. (obr. 3A). **DÔLEŽITÉ:** Tento spotrebič je dvojnásobne izolovaný a nemá žiadne zemnenie.
7. Namontujte kryt späť na jednotku na stenu, a to pomocou (1) (obr. 1).

8. Zapnite spínač elektrickej siete. Sušič vlasov je pripravený na použitie.

Metóda B

DÔLEŽITÉ: Prezrite si obrázky pre model, ktorý ste si zakúpili.

1. Odskrutkujte skrutku (1) (obr. 1) a odstráňte kryt z jednotky na stene.
2. Prelomte plastovú membránu (7) (obr. 3B).
3. Pomocou fixačných skrutiek a hmoždínok upevnite nástennú jednotku na stenu (obr. 2).
4. Preveďte vstupný napájací kábel (8) a výstupný napájací kábel (9) cez otvory (obr. 3B).
5. Odmontujte svorkovnicu (5). Ak nie je pripojený vstupný napájací kábel (8) a výstupný napájací kábel (9) s max. vstupným prúdom 10A, je nutné pripojiť oba tieto káble do svorkovnice (5).
Pri mod. 036 musí byť nulový výstupný kábel(9) pripojený do svorkovnice(5) a výstupný sieťový kábel (9) do svorkovnice (11).
Vráťte svorkovnicu späť na miesto. Utiahnite káblu svorku (6 a 10) príslušnými skrutkami. (obr. 3B).
DÔLEŽITÉ: Tento spotrebič je dvojnásobne izolovaný a nemá žiadne zemnenie.
6. Namontujte kryt späť na jednotku na stenu, a to pomocou (1) (obr. 1).
7. Zapnite spínač elektrickej siete. Sušič vlasov je pripravený na použitie.

NÁVOD NA POUŽITIE

Sušič vlasov s držiakom na stenu

Ovládacie spínače

Ovládaci spínač na držiaku na stene

(iba pri modeloch vybavených spínačom) rif. 2 obr. 1:
0-1=Off/On (Vyp./Zap.)

Sušič vlasov

**Typ 533.03 - 533.05 - 533.03/I - 533.05/I
542.05 - 542.06 - 542.14 - 561.22**

Tlačidlo:

ON=On/Off (aby sušič vlasov fungoval, musíte ho držať stlačené)

Posuvný spínač

Cool=(studený vzduch - nízky výkon)

1=(stredný výkon)

2=(maximálny výkon)

Sušič vlasov

Typ 554.02 - 554.05 - 554.08 - 554.11 - 554.13

Tlačidlo:

ON=On/Off (aby sušič vlasov fungoval, musíte ho držať stlačené)

Posuvný spínač
1=(nízky výkon)
2=(maximálny výkon)

Sušič vlasov

Typ 533.04 - 533.06 - 533.14 - 533.15
554.01 - 554.04 - 554.07 - 554.10

Tlačidlo=On/Off (aby sušič vlasov fungoval, musíte ho držať stlačené)

Sušič vlasov

Typ 554.03 - 554.06 - 554.09 - 554.12

Posuvný spínač
0=(VYP.)
1=(nízky výkon)
2=(maximálny výkon)

Model sušiča vlasov 561.02 - 561.17
561.20 - 561.22

Spínač=On/Off (Zap/Vyp) (aby sušič vlasov fungoval, musíte ho držať stlačený)

Lavý spínač

- 0 =Vypnuté
- 1 =nízka rýchlosť ventilátora
- 2 =vysoká rýchlosť ventilátora

Pravý spínač

- Cool =nízka teplota sušenia
- 1 =stredná teplota sušenia
- 2 =vysoká teplota sušenia

ÚDRŽBA

Keď sušič na vlasy nepoužívate, vypínač držiaka na múr musí byť v polohe „vypnutý“ (0). Spotrebič si nevyžaduje mimoriadnu údržbu. Spotrebič čistíte utierkou navlhčenou vo vode.

POZOR: Je absolútne zakázané použiť na čistenie sušiča na vlasy detergenty, rozpúšťadlá, alkohol a iné chemické prípravky. Podľa potreby vyčistíte mriežku na prívod vzduchu štetcom alebo vysávačom.

Dôležité

Tento sušič na vlasy spĺňa požiadavky bezpečnostných noriem pre elektrické spotrebiče. Tento sušič na vlasy je vybavený bezpečnostným termostatom. V prípade prehriatia sa sušič automaticky vypne. Po krátkej dobe sa opäť zapne. Pred každým použitím sušiča na vlasy kontrolujte, či sú mriežky na vstup a výstup vzduchu úplne čisté.

Tento spotrebič spĺňa požiadavky európskych smerníc 2004/108/ES, 2006/95/ES, 2009/125/ES a nariadenia (ES) č. 1275/2008.

ZÁRUKA

1. Záruka vzťahujúca sa na tento spotrebič je stanovená našim zástupcom v krajine predaja. Vo Švajčiarsku a krajínach ríadiacich sa podľa direktívy Európskej únie 44/99/CE je záručná doba stanovená na 24 mesiacov pre použitie v domácnosti a 12 mesiacov pre profesionálne a podobné použitie. Záručná doba začína plynúť od dátumu zakúpenia spotrebiča, ako je uvedené na záručnom liste (popr. účtenke) alebo na faktúre potvrdennej pečiatkou predajcu.
 2. Záruka je uplatniteľná oproti predloženému záručnému listu (popr. účtenke) alebo faktúry.
 3. Záruka sa vzťahuje na odstránenie závad vyplývajúcich z preukázateľných chýb materiálu alebo spracovania, vzniknutých v priebehu záručnej doby. Odstránenie závad bude prevedené ich opravou, popr. výmenou za bezchybný tovar. Záruka sa nevzťahuje na akékoľvek poškodenie vzniknuté v dôsledku nesprávneho pripojenia ku zdroju energie, nevhodného používania, rozbitia, bežného opotrebovania a nerešpektovania inštrukcii v návode na použitie.
 4. Všetky ďalšie reklamácie, vrátane eventuálneho vonkajšieho poškodenia prístroja sú vylúčené, pokiaľ náš záväzok nie je právne vymáhateľný.
 5. Záručný servis je zdarma; neovplyvňuje dátum vypršania záruky.
 6. Záruka sa stáva bezpredmetnou, pokiaľ oprava prístroja bola prevedená neautorizovaným servisom.
- V prípade zistenia závady vráťte zabalený prístroj spoločne so záručným listom s riadne uvedeným dátumom a pečiatkou servisnému centru značky Valera alebo predajcovi, ktorý ho zašle na servisné centrum oficiálneho dovozcu.



Symbol  na výrobku alebo na jeho balení udáva, že tento výrobok naparí do domáceho odpadu. Je nutné ho odviezť do zberného miesta pre recykláciu elektrických a elektronických zariadení. Zaistením správnej likvidácie tohto výrobku pomôžete zabrániť negatívnym dôsledkom pre životné prostredie a ľudské zdravie, ktoré by inak boli spôsobené nevhodnou likvidáciou tohto výrobku. Podrobnejšie informácie o recyklácii tohto výrobku zistíte u príslušného miestneho úradu, služby pre likvidáciu domového odpadu alebo na predajni, kde ste výrobok zakúpili.

VALERA registrovaná obchodná značka spoločnosti
Ligo Electric S.A. - Switzerland

INSTRUCȚIUNI DE MONTARE ȘI DE UTILIZARE

Citiți cu atenție aceste instrucțiuni. Disponibile și pe site-ul <http://www.valera.com/>

PRECAUȚII DE SIGURANȚĂ

- Important: pentru a garanta o protecție suplimentară, este recomandat ca un întrerupător diferențial cu un curent de intervenție nu mai mare de 30 mA să fie instalat în sistemul electric cu care e alimentat aparatul. Pentru mai multe informații consultați un electrician.
- Verificați ca în instalația electrică să fie introdus un dispozitiv care să asigure deconectarea omipolară de la rețeaua electrică în condițiile prevăzute de categoria de supratensiune III.
- Asigurați-vă că aparatul este perfect uscat înainte de a-l folosi.
-  • **ATENȚIE:** nu utilizați acest aparat în apropierea căzilor, a chiuvetelor sau a altor recipiente care conțin apă.
- Acest aparat poate fi utilizat de copii începând cu vârsta de 8 ani și de persoane cu capacități fizice, senzoriale sau mentale reduse, sau de persoane lipsite de experiență și de cunoștințe, dacă acestea sunt supravegheate în mod corespunzător sau dacă au fost instruite în legătură cu utilizarea aparatului în mod sigur și dacă înțeleg care sunt pericolele legate de acesta.
- Copiii nu trebuie să se joace cu aparatul.
- Operațiile de curățare și de întreținere nu trebuie să fie efectuate de copii nesupravegheați.
- Nu folosiți aparatul dacă nu funcționează corect. Nu încercați să reparați defecțiunile, duceți aparatul la un service. Dacă este deteriorat cablul de alimentare, trebuie să fie înlocuit de către producător sau de serviciul său de asistență tehnică, sau oricum de către o persoană cu o calificare similară, astfel încât să se evite orice risc.
- Conectați aparatul numai la o sursă de curent alternativ și verificați ca sursa de curent să corespundă cu numărul de V indicat pe aparat.
- Nu introduceți aparatul în apă sau alte lichide.
- Nu așezați aparatul într-un loc de unde poate cădea în apă sau alte lichide.
- Nu încercați să scoateți niciun aparat electric căzut în apă.
- După folosire opriți aparatul și scoateți-l din priză. Nu trageți de cablu la scoaterea din priză.
- Permiteți aparatului să se răcească după folosire și nu înfașurați cablul în jurul lui.

INSTRUCȚIUNI DE INSTALARE

Suport de perete uscător de păr

Type 036 - 038A - 038B

Type 036

Model cu introducere frontală.

Type 038A

Model cu introducere verticală.

Type 038B

Ca 038A, dar fără întrerupător.

Montarea suportului

Acest suport de perete trebuie instalat numai de un electrician autorizat în conformitate cu standardele de siguranță în vigoare.

Suportul de perete poate fi instalat în două moduri:

A = conectarea la firele principale din perete

B = conectarea la suprafață

Atenție: înainte de a instala suportul de perete deconectați întotdeauna întrerupătorul general al rețelei dvs. de alimentare cu curent.

Pentru fiecare pol ar trebui montat un selector cu distanța între contacte de 3mm. De fiecare dată când aparatul este pornit, selectorul trebuie folosit să deconectați aparatul. Firele trebuie să fie de cel puțin tipul h05vv-f 2x1.0mm².

Metoda A

ATENȚIE: a se vedea figurile corespunzătoare modelului cumpărat.

1. Scoateți capacul suportului de perete deșurubând șurubul (1) (fig. 1).
2. Rupeți membrana de plastic (3) care se găsește în partea posterioară a suportului pentru perete. (fig. 3A).
3. Introduceți cablul principal de alimentare care iese din perete (4) în orificiul rămas după îndepărtarea membranei (3). (fig. 3A).
4. Fixați de perete partea posterioară a suportului pentru perete, utilizând diblurile și șuruburile furnizate. (fig. 2).
5. Scoateți regleta de conexiuni (5). Conectați cablul de alimentare (4) și, dacă nu este deja conectat, cablul de alimentare (9) al uscătorului de păr cu un curent de intrare maxim de 10A. Dacă nu este deja conectat, pentru modelul 036 conectați cablul Neutru(9) la regleta de conexiuni (5) și cablul de linie (9) la regleta de conexiuni (11).
6. Puneți la loc regleta de conexiuni. Strângeți clema de cablu (6 și 10) cu propriile sale șuruburi. (fig. 3A). **IMPORTANT:** Acest aparat este dotat cu izolare dublă și nu este prevăzut cu împământare.
7. Aplicați capacul suportului pentru perete și fixați-l cu șurubul (1). (fig. 1).
8. Aprindeți întrerupătorul de rețea. Uscătorul de păr este gata de folosire.

Metoda B

ATENȚIE: a se vedea figurile corespunzătoare modelului cumpărat.

1. Scoateți capacul suportului de perete deșurubând șurubul (1) (fig. 1).
2. Rupeți membrana de plastic (7). (fig. 3B).

3. Fixați de perete partea posterioară a suportului pentru perete, utilizând diblurile și șuruburile furnizate. (fig. 2).
4. Introduceți cablul principal de alimentare (8) și, dacă nu este deja conectat, cablul principal de alimentare (9) al uscătorului de păr cu un curent de intrare maxim de 10A, în orificiu (fig. 3B).
5. Scoateți regleta de conexiuni (5). Conectați cablul de alimentare (8) și, dacă nu este deja conectat, cablul de alimentare (9) și puneți la loc regleta de conexiuni. Strângeți clema de cablu (6 și 10) cu propriile sale șuruburi. (fig. 3B). **IMPORTANT:** Acest aparat este dotat cu izolare dublă și nu este prevăzut cu împământare.
6. Aplicați capacul suportului pentru perete și fixați-l cu șurubul (1). (fig. 1).
7. Aprindeți întrerupătorul de rețea. Uscătorul de păr este gata de folosire.

INSTRUCȚIUNI DE FOLOSIRE

Uscător de păr model

Butoane de control

Buton de control pe sport

(numai pentru modelele dotate cu întrerupător): det. 2 fig. 1
0-1=Off/On

Uscător de păr

**Type 533.03 - 533.05 - 533.03/I - 533.05/I
542.05 - 542.06 - 542.14 - 561.22**

Buton

On=On/Off

(Trebuie ținut apăsat pentru ca aparatul să funcționeze)

Poziția

Cool=(putere mică)

1=(putere medie)

2=(putere mare)

Uscător de păr

**Type 554.02 - 554.05 - 554.08 - 554.11 -
554.13**

Buton

On=On/Off

(Trebuie ținut apăsat pentru ca aparatul să funcționeze)

Poziția

1=(putere mică)

2=(putere mare)

Uscător de păr

**Type 533.04 - 533.06 - 533.14 - 533.15
554.01 - 554.04 - 554.07 - 554.10**

Buton=On/Off

(Trebuie ținut apăsat pentru ca aparatul să funcționeze)

Uscător de păr

Type 554.03 - 554.06 - 554.09 - 554.12

Poziția

0=(Off)

1=(putere mică)

2=(putere mare)

Uscător de păr mod. 561.02 - 561.17 - 561.20 - 561.22

Buton On = On/Off (Trebuie ținut apăsat pentru ca aparatul să funcționeze).

Poziția din stânga 0 = Off
1 = putere mică a aerului
2 = putere mare a aerului

Poziția din dreapta Cool = temperatura mică
1 = putere medie
2 = putere mare

ÎNGRIJIRE

Înd nu folosiți aparatul poziția de pe suport trebuie să fie pe Off. Aparatul nu necesită o îngrijire specială doar să fie curățat cu o lavetă și când este necesar curățați grătarele de intrare și ieșire a aerului.

Curățați aparatul cu o cârpă umezită cu apă.

ATENȚIE: Este absolut interzis să se curețe uscătorul de păr cu detergenți, solvenți, alcool și diferite alte produse chimice.

Important

Acest uscător de păr este în conformitate cu regulile de siguranță privind aparatele electrice. Acest uscător de păr are sistem de decuplare în caz de supraîncălzire. El se va reseta după ce a fost lăsat câteva minute să se răcească, dar verificați grătarele de intrare și ieșire pentru aer înainte de a-l folosi.

Acest aparat este conform cu Directivele europene 2004/108/CE, 2006/95/CE, 2009/125/CE și cu regulamentul (CE) Nr. 1275/2008.

GARANȚIE

VALERA garantează produsul pe care l-ați cumpărat în următoarele condiții:

1. Sunt valabile condițiile de garanție stabilite de dealer-ul nostru oficial în țara de cumpărare. În Elveția și în țările în care e în vigoare directiva europeană 44/99/CE, perioada de garanție este de 24 de luni, pentru uz casnic, și de 12 luni, pentru uz profesional sau similar. Perioada de garanție începe de la data de cumpărare a aparatului. Ca dată de cumpărare este considerată data care rezultă sau din prezentul certificat de garanție, completat în mod corect și ștampilat de vânzător, sau din documentul de cumpărare.
2. Garanția este aplicabilă doar în prezența certificatului de garanție sau a facturii de vânzare.
3. Garanția acoperă eliminarea defectelor apărute în perioada de garanție provenite de la problemele materialului sau vina producătorului. Eliminarea defecțiunilor va fi făcută fie prin repararea aparatului, fie prin înlocuirea lui. Garanția nu este valabilă în cazul conectării aparatului la o sursă improprie de curent, folosire incorectă, întârzie sau nerespectarea instrucțiunilor de folosire.
4. Orice alte plângeri, fie ele de natură exterioară aparatului sunt excluse, doar dacă este din vîng noastră.
5. Serviceul nu afectează termenul de expirare al garanției.
6. Garanția devine invalidă dacă reparațiile sunt făcute de un service neautorizat.



Simbolul  de pe produs sau de pe ambalaj indică faptul că produsul nu trebuie aruncat împreună cu gunoiul menajer. Trebuie predat la punctul de colectare corespunzător pentru reciclarea echipamentelor electrice și electronice. Asigurându-vă că ați eliminat corect produsul, ajutați la evitarea potențialelor consecințe negative pentru mediu înconjurător și pentru sănătatea persoanelor, consecințe care ar putea deriva din aruncarea necorespunzătoare a acestui produs. Pentru mai multe informații detaliate despre reciclarea acestui produs, vă rugăm sa contactați biroul local, serviciul pentru eliminarea deșeurilor sau magazinul de la care l-ați achiziționat.

VALERA este marcă înregistrată de Ligo Electric S.A. - Elveția

INSTRUKCJE OBSŁUGI I MONTAŻU

Uważnie zapoznać się z niniejszą instrukcją obsługi.

Dostępne także na stronie www.valera.com

OSTRZEŻENIA BEZPIECZEŃSTWA

- Ważne: aby zapewnić dodatkową ochronę, w instalacji elektrycznej zasilającej urządzenie zaleca się montaż wyłącznika różnicowoprądowego o prądzie zasilania nieprzekraczającym 30 mA. Po dodatkowe informacje należy zwrócić się do kompetentnego elektryka.
- Sprawdzić, czy w instalacji elektrycznej przewidziano wyłącznik, które zapewni jej całkowite odłączenie w warunkach przepięcia kategorii III.
- Upewnić się, że urządzenie jest całkowicie suche przed jego użyciem.
-  • **UWAGA:** Nie używać urządzenia w pobliżu wanien, umywalk lub innych zbiorników napełnionych wodą.
- Urządzenie może być obsługiwane przez dzieci w wieku powyżej 8 lat oraz przez osoby o ograniczonej sprawności fizycznej, sensorycznej lub umysłowej, bądź nieposiadające doświadczenia i umiejętności, jeżeli znajdują się one pod odpowiednim nadzorem lub zostały poinstruowane w zakresie bezpiecznej obsługi urządzenia i są świadome związanych z nią zagrożeń.
- Pilnować, aby dzieci nie bawiły się urządzeniem.
- Czyszczenie i konserwacja nie mogą być wykonywane przez dzieci pozostające bez odpowiedniego nadzoru.
- Nie używać urządzenia, jeśli pojawią się nieprawidłowości w jego funkcjonowaniu. Nie próbować naprawiać urządzenia elektrycznego na własną rękę, lecz zwrócić się do wykwalifikowanego technika. Jeżeli przewód zasilający jest uszkodzony, ze względów bezpieczeństwa należy zlecić jego wymianę producentowi, autoryzowanemu serwisowi lub osobie o podobnych kwalifikacjach.
- Urządzenie należy podłączyć tylko do prądu zmiennego i należy sprawdzić, czy napięcie sieciowe odpowiada oznakowaniu na urządzeniu.
- Nie stawiać nigdy urządzenia w miejscu, w którym mogłoby wpaść do wody lub innej cieczy.
- Nie próbować nigdy wyciągnąć urządzenia, które przypadkowo wpadło do wody.
- Odkładając urządzenie należy je zawsze uprzednio wyłączyć.
- Korzystać z suszarki do włosów w taki sposób, aby nie blokować kratki wlotowej ani otworów wylotowych powietrza.

- Jeśli kabel zasilający urządzenia uległby zniszczeniu, celem uniknięcia zagrożenia, musi on zostać wymieniony przez producenta, upoważniony Serwis Techniczny lub wykwalifikowanego technika.

INSTRUKCJA INSTALACJI

Uchwyt ścienny do suszarki do włosów Typ 036 - 038A - 038B

Typ 036

Model z obudową przednią.

Typ 038A

Model z obudową pionową.

Typ 038B

Podobnie jak 038A, ale bez wyłącznika.

Instalacja uchwytu ściennego

Uchwyt ścienny może być instalowany wyłącznie przez wykwalifikowanego elektryka, zgodnie z obowiązującymi przepisami bezpieczeństwa.

Instalacja uchwytu ściennego może przebiegać na dwa sposoby:

A = z podłączeniem do instalacji elektrycznej w ścianie

B = z podłączeniem do instalacji elektrycznej na zewnątrz

Uwaga: przed zainstalowaniem uchwytu ściennego należy zawsze wyłączyć główny odłącznik sieci elektrycznej.

W przypadku każdego bieguna należy, na przewodzie zasilającym urządzenie, zamocować wyłącznik z odstępem co najmniej 3 mm między stykami. Za każdym razem, gdy urządzenie jest otwierane, wyłącznika należy używać do odłączenia urządzenia od zasilania.

Wykorzystane kable muszą być zgodne co najmniej z H05VV-F 2 x 1,0 mm².

Sposób A

WAŻNE: Porównać z wartościami przypisanymi do zakupionego modelu urządzenia.

1. Odkręcić wkręt (1) (rys. 1) i zdjąć pokrywę z jednostki ściennej.
2. Zrobić otwór w przeponie z tworzywa (3) w tylnej części jednostki ściennej (rys. 3A).
3. Przeprowadzić główny kabel zasilający od ściany (4) przez otwór w przeponie z tworzywa (3) (rys. 3A).
4. Zamocować tyłem jednostkę ścienną do ściany za pomocą dostarczonych w zestawie wkrętów i kołków ściennych (rys. 2).
5. Zdjąć listwę zaciskową (5). Kabel wejściowy zasilania (4) oraz kabel wyjściowy zasilania (9) suszarki do włosów z maks. prądem wejściowym 10 A muszą zostać podłączone do listwy zaciskowej (5).

W przypadku modelu 036 kabel wyjściowy neutralny (9) musi zostać podłączony do listwy zaciskowej (5), podobnie jak kabel wyjściowy linii (9) – w miejscu oznaczonym (11).

6. Złożyć listwę zaciskową. Docisnąć zacisk kablowy (6 i 10), korzystając z odpowiednich wkrętów (rys. 3A). **WAŻNE:** To urządzenie zostało podwójnie zaizolowane i nie posiada połączenia z uziemem.
7. Zamocować pokrywę z powrotem na jednostce ściennej (1) (rys. 1).
8. Włączyć zasilanie w odłączniku głównym. Suszarka do włosów jest teraz gotowa do użycia.

Sposób B

WAŻNE: Porównać z wartościami przypisanymi do zakupionego modelu urządzenia.

1. Odkręcić wkręt (1) (rys. 1) i zdjąć pokrywę z jednostki ściennej.
2. Zrobić otwór w przeponie z tworzywa (7) (rys. 3B).
3. Zamocować tyłem jednostkę ścienną do ściany za pomocą dostarczonych w zestawie wkrętów i kołków ściennych (rys. 2).
4. Przeprowadzić kabel wejściowy zasilania (8) oraz kabel wyjściowy zasilania (9) przez otwór (rys. 3B).
5. Zdjąć listwę zaciskową (5). Kabel wejściowy zasilania (8) oraz kabel wyjściowy zasilania (9) suszarki do włosów z maks. prądem wejściowym 10 A muszą zostać podłączone do listwy zaciskowej (5).

W przypadku modelu 036 kabel wyjściowy neutralny (9) musi zostać podłączony do listwy zaciskowej (5), podobnie jak kabel wyjściowy linii (9) – w miejscu oznaczonym (11). Złożyć listwę zaciskową. Docisnąć zacisk kablowy (6 i 10), korzystając z wkrętów (rys. 3B). **WAŻNE:** To urządzenie zostało podwójnie zaizolowane i nie posiada połączenia z uziemem.

6. Zamocować pokrywę z powrotem na jednostce ściennej (1) (rys. 1).
7. Włączyć zasilanie w odłączniku głównym. Suszarka do włosów jest teraz gotowa do użycia.

INSTRUKCJA OBSŁUGI

Suszarka do włosów z uchwytem ściennym

Przełączniki

Przełącznik na uchwycie ściennym

(tylko modele wyposażone w przełącznik) - element 2 rys. 1:
0-1=wył/wł

Suszarka do włosów

**Typ 533.03 - 533.05 - 533.03/1 - 533.05/1
542.05 - 542.06 - 542.14 - 561.22**

Przycisk:

ON=wl/wył (aby suszarka mogła działać, należy przytrzymywać przycisk naciśnięty)

Suwak

Cool=(niska moc)

1=(średnia moc)

2=(wysoka moc)

Suszarka do włosów

Typ 554.02 - 554.05 - 554.08 - 554.11 - 554.13

Przycisk:

ON=wl/wył (aby suszarka mogła działać, należy przytrzymać przycisk naciśnięty)

Suwak

1=(niska moc)

2=(wysoka moc)

Suszarka do włosów

Typ 533.04 - 533.06 - 533.14 - 533.15

554.01 - 554.04 - 554.07 - 554.10

Przycisk=wl/wył (aby suszarka mogła działać, należy przytrzymać przycisk naciśnięty)

Suszarka do włosów

Typ 554.03 - 554.06 - 554.09 - 554.12

Suwak

0=(WYŁ)

1=(niska moc)

2=(wysoka moc)

Model suszarki do włosów 561.02

561.17 - 561.20 - 561.22

Przycisk ON = wl/wył (aby suszarka mogła działać, należy przytrzymać przycisk naciśnięty)

Przełącznik lewy

0 = wyl.

1 = niska prędkość powietrza

2 = wysoka prędkość powietrza

Przełącznik prawy

Coł = niska temperatura powietrza

1 = średnia temperatura powietrza

2 = wysoka temperatura powietrza

KONSERWACJA

Kiedy suszarka nie jest używana, przełącznik uchwytu ściennego musi być w pozycji "wyłączony" (0). Urządzenie nie wymaga szczególnej konserwacji. Czyścić urządzenie za pomocą nawilżonej wodą ściereki.

UWAGA: Surowo zabrania się czyszczenia suszarki do włosów za pomocą środków czyszczących, rozpuszczalników, alkoholu i jakichkolwiek produktów chemicznych. Jeśli konieczne, oczyścić kratkę wlotu powietrza za pomocą pędzla lub odkurzacza.

Ważne

Niniejsze urządzenie odpowiada normom bezpieczeństwa przewidzianym dla urządzeń elektrycznych. Suszarka do włosów została wyposażona w termostat bezpieczeństwa. W przypadku przegrzania, suszarka samoczynnie wyłączy się. Po krótkiej przerwie wznowi działanie. Przed każdym użyciem sprawdzić, czy kratki wlotu i wylotu powietrza są perfekcyjnie czyste.

To urządzenie jest zgodne z wymaganiami dyrektywy europejskich 2004/108/WE, 2006/95/WE, 2009/125/WE oraz rozporządzeniem (WE) nr 1275/2008.

GWARANCJA

VALERA udziela gwarancji na zakupione przez Państwa urządzenie na następujących warunkach:

1. Obowiązują warunki gwarancji określone przez oficjalnego dystrybutora w kraju zakupu. W Szwajcarii oraz w krajach, w których obowiązuje Dyrektywa europejska 44/99/CE, okres gwarancji wynosi 24 miesiące, w przypadku jeśli urządzenie jest przeznaczone do użytku domowego lub 12 miesięcy, jeśli urządzenie jest przeznaczone do użytku profesjonalnego lub podobnego. Okres gwarancji jest liczony od daty zakupu urządzenia. Za datę zakupu uważa się datę podaną na niniejszej karcie gwarancyjnej prawidłowo wypełnionej i podpisanej przez sprzedawcę lub na dowodzie zakupu.
2. Gwarancja obowiązuje jedynie po okazaniu niniejszej karty gwarancyjnej lub dowodu zakupu.
3. Gwarancja obejmuje usunięcie wszystkich usterek spowodowanych wadami materiałowymi lub wykonania, jakie pojawiają się w okresie gwarancji. Usunięcie usterek w urządzeniu może polegać na naprawie lub wymianie produktu. Gwarancja nie obejmuje usterek ani szkód spowodowanych podłączeniem do zasilania niezgodnie z normą, nieprawidłową eksploatacją produktu oraz nieprzestrzeganiem zasad użytkowania.
4. Wszelkie roszczenia, a w szczególności dotyczące odszkodowań za ewentualne szkody powstałe poza urządzeniem, są niniejszym wyłączone za wyjątkiem ewentualnej odpowiedzialności włącznie określonej w obowiązujących przepisach prawa.
5. Serwis gwarancyjny jest zapewniany bez obciążenia; serwis nie powoduje przedłużenia gwarancji ani rozpoczęcia nowego okresu gwarancyjnego.
6. Gwarancja wygasa, jeśli w przypadku napraw lub modyfikacji urządzenia przez osoby nieupoważnione. W razie uszkodzenia, zwrócić urządzenie w opakowaniu wraz z prawidłowo wypełnioną kartą gwarancyjną, opatrzoną datą i pieczęcią sprzedawcy do jednego z naszych Autoryzowanych Centrów Serwisowych lub do sprzedawcy. Stałdąd urządzenie zostanie przesłane do oficjalnego importera w celu dokonania naprawy gwarancyjnej.



Symbol  na produkcie lub opakowaniu oznacza, że tego produktu nie wolno traktować, tak jak innych odpadów domowych. Należy oddać go do właściwego punktu skupu surowców wtórnych zajmującego się złomowanymi sprzętem elektrycznym i elektronicznym. Właściwa utylizacja i złomowanie pomagają w eliminacji niekorzystnego wpływu złomowanych produktów na naturalne środowisko oraz zdrowie. Aby uzyskać szczegółowe dane dotyczące możliwości recyklingu niniejszego urządzenia, należy skontaktować się z lokalnym Urzędem Miasta, służbami oczyszczania miasta lub sklepem, w którym produkt został zakupiony.

VALERA jest zastrzeżonym znakiem towarowym firmy Ligo Electric SA, Szwajcaria

Οδηγίες τοποθέτησης και χρήσης

Διαβάστε προσεκτικά τις παρούσες οδηγίες

Τα προϊόντα είναι επίσης διαθέσιμα στην ιστοσελίδα www.valera.com

ΠΡΟΣΟΧΗ

- Σημαντικό: Για μεγαλύτερη προστασία, συνιστάται να τοποθετήσετε στην ηλεκτρική εγκατάσταση από την οποία τροφοδοτείται η συσκευή ένα διαφορικό διακόπτη με ρεύμα λειτουργίας έως 30 mA. Για περισσότερες πληροφορίες, απευθυνθείτε σε έναν έμπειρο ηλεκτρολόγο.
- Βεβαιωθείτε ότι στην ηλεκτρική εγκατάσταση έχει τοποθετηθεί μια συσκευή που διασφαλίζει την πολυπολική αποσύνδεση από το ηλεκτρικό δίκτυο στις συνθήκες της κατηγορίας υπέρτασης III.
- Βεβαιωθείτε ότι η συσκευή είναι εντελώς στεγνή πριν από τη χρήση.
-  ΠΡΟΣΟΧΗ: μη χρησιμοποιείτε τη συσκευή αυτή κοντά σε μπανιέρες, νεροχύτες ή άλλα δοχεία που περιέχουν νερό.
- Η συσκευή αυτή μπορεί να χρησιμοποιηθεί από παιδιά ηλικίας 8 ετών και άνω, καθώς και από άτομα με μειωμένες σωματικές, αισθητήριες ή διανοητικές ικανότητες ή με έλλειψη εμπειρίας και γνώσεων εφόσον βρίσκονται υπό επίβλεψη ή έχουν λάβει οδηγίες σχετικά με την ασφαλή χρήση της συσκευής και έχουν κατανοήσει τους σχετικούς κινδύνους.
- Τα παιδιά δεν πρέπει να παίζουν με τη συσκευή.
- Οι εργασίες καθαρισμού και συντήρησης δεν πρέπει να εκτελούνται από παιδιά χωρίς επίβλεψη.
- Μη χρησιμοποιείτε τη συσκευή εάν εμφανίζει κάποια δυσλειτουργία. Μην επιχειρήσετε να επισκευάσετε την ηλεκτρική συσκευή μόνοι σας. Απευθυνθείτε σε εξουσιοδοτημένο τεχνικό. Εάν το καλώδιο τροφοδοσίας υποστεί ζημιά, πρέπει να αντικατασταθεί από τον κατασκευαστή ή από τον εξουσιοδοτημένο τεχνικό σέρβις ή από άλλο τεχνικό με παρόμοια εξειδίκευση, ώστε να αποφευχθεί κάθε κίνδυνος.
- Συνδέστε το σεσουάρ μόνο με εναλλασσόμενο ρεύμα, αφού βεβαιωθείτε ότι η τάση του δικτύου παροχής ηλεκτρικού ρεύματος είναι ίδια με την τάση που αναφέρεται στη συσκευή.
- Μη βυθίζετε ποτέ τη συσκευή σας σε νερό ή σε άλλα υγρά.
- Μην τοποθετείτε ποτέ τη συσκευή σας σε σημεία όπου μπορεί να πέσει νερό ή άλλο υγρό.
- Μην επιχειρήσετε να βγάλετε μια ηλεκτρική συσκευή που έχει πέσει σε νερό.
- Θέτετε εκτός λειτουργίας το σεσουάρ κάθε φορά που το τοποθετείτε στο πλάι.

- Όταν δε χρησιμοποιείτε το σεσουάρ να βγάζετε το φιν από την πρίζα. Πότε μην τραβάτε το φιν από το καλώδιο.
- Ελέγχετε συχνά ότι οι δίοδοι εισόδου και εξόδου του αέρα είναι καθαροί.
- Αφήστε το σεσουάρ να κρυώσει μετά τη χρήση του πριν το τοποθετήσετε στη θέση του. Κατά την αποθήκευση του ποτέ μην τυλίγετε το καλώδιο γύρω από το σεσουάρ.

ΟΔΗΓΙΕΣ ΧΡΗΣΗΣ

Βάσης τοίχου μοντέλο

Μοντέλα 036 - 038A - 038B

Μοντέλο 036

Μοντέλο με τοποθέτηση από εμπρός.

Μοντέλο 038A

Μοντέλο με κατακόρυφη τοποθέτηση.

Μοντέλο 038B

Όπως το 038A, αλλά χωρίς διακόπτη.

Εγκατάσταση της βάσης τοίχου

Η εγκατάσταση της βάσης τοίχου πρέπει να γίνει μόνο από εξειδικευμένο ηλεκτρολόγο σε συμμόρφωση με τα ισχύοντα πρότυπα ασφαλείας.

Υπάρχουν δύο διαφορετικοί τρόποι εγκατάστασης της βάσης τοίχου:

A = σύνδεση με το ηλεκτρικό δίκτυο του τοίχου.

B = σύνδεση με επιφανειακό ηλεκτρικό δίκτυο.

Προσοχή: πριν την εγκατάσταση της βάσης τοίχου πάντοτε να κλείνετε τον κεντρικό διακόπτη του ηλεκτρικού δικτύου.

Ένας διακόπτης, με ελάχιστη απόσταση διακοπής 3mm μεταξύ των επαφών, πρέπει να τοποθετηθεί σε κάθε πόλο πριν από την συσκευή. Κάθε φορά που ξεκινάει η συσκευή, ο διακόπτης πρέπει να χρησιμοποιείται για την αποσύνδεση της συσκευής.

Το καλώδιο σύνδεσης πρέπει να είναι τουλάχιστον τύπου H05VV-F 2 x 1,0 mm².

Τρόπος Α

ΠΡΟΣΟΧΗ: βλ. τις εικόνες που αντιστοιχούν στο συγκεκριμένο μοντέλο

1. Βγάλετε το καπάκι της επίτοιχης βάσης ξεβιδώνοντας τη βίδα (1) (εικ. 1).

2. Σπάστε την πλαστική μεμβράνη (3) που βρίσκεται στο πίσω μέρος της επίτοιχης βάσης. (εικ. 3A).

3. Περάστε το καλώδιο τροφοδοσίας που έρχεται από τον τοίχο (4) μέσα από την τρύπα στο σημείο της ανοιχτής μεμβράνης (3). (εικ. 3A).

4. Στερεώστε στον τοίχο το πίσω μέρος της επίτοιχης βάσης χρησιμοποιώντας τα ούπα και τις βίδες που διατίθενται. (εικ. 2).

5. Βγάλτε τον ακροδέκτη (5). Συνδέστε το καλώδιο τροφοδοσίας (4) και, εάν δεν είναι ήδη συνδεδεμένο, το καλώδιο τροφοδοσίας (9) του σεσουάρ με μέγ. ρεύμα εισόδου 10A. Εάν δεν είναι ήδη συνδεδεμένο, για το μοντέλο 036 συνδέστε το ουδέτερο καλώδιο (9) στον ακροδέκτη (5) και το καλώδιο της φάσης (9) στον ακροδέκτη (11).

6. Επανατοποθετήστε τον ακροδέκτη. Σφίξτε το στυπιοθλίπτη

καλωδίου (6 και 10) με τις δικές του βίδες. (εικ. 3A).

ΣΗΜΑΝΤΙΚΟ: Η συσκευή αυτή διαθέτει διπλή μόνωση και δε διαθέτει σύνδεση γείωσης

7. Τοποθετήστε το καπάκι της επίτοιχης βάσης και στερεώστε το με τη βίδα (1) (εικ. 1).

8. Μετακινήστε το διακόπτη τροφοδοσίας στη θέση ON. Το σεσουάρ είναι έτοιμο για χρήση.

Τρόπος Β

ΠΡΟΣΟΧΗ: βλ. τις εικόνες που αντιστοιχούν στο συγκεκριμένο μοντέλο

1. Βγάλετε το καπάκι της επίτοιχης βάσης ξεβιδώνοντας τη βίδα (1) (εικ. 1).

2. Σπάστε την πλαστική μεμβράνη (7). (εικ. 3B).

3. Στερεώστε στον τοίχο το πίσω μέρος της επίτοιχης βάσης χρησιμοποιώντας τα ούπα και τις βίδες που διατίθενται. (εικ. 2).

4. Περάστε το κύριο καλώδιο τροφοδοσίας (8) και, εάν δεν είναι ήδη συνδεδεμένο, την κύρια τροφοδοσία (9) του σεσουάρ με μέγ. ρεύμα εισόδου 10A, μέσα από την οπή (εικ. 3B).

5. Βγάλτε τον ακροδέκτη (5). Συνδέστε το καλώδιο τροφοδοσίας (8) και, εάν δεν είναι ήδη συνδεδεμένο, το καλώδιο τροφοδοσίας (9) και επανατοποθετήστε τον ακροδέκτη. Σφίξτε το στυπιοθλίπτη καλωδίου (6 και 10) με τις δικές του βίδες. (εικ. 3B). **ΣΗΜΑΝΤΙΚΟ:** Η συσκευή αυτή διαθέτει διπλή μόνωση και δε διαθέτει σύνδεση γείωσης.

6. Τοποθετήστε το καπάκι της επίτοιχης βάσης και στερεώστε το με τη βίδα (1) (εικ. 1).

7. Μετακινήστε το διακόπτη τροφοδοσίας στη θέση ON. Το σεσουάρ είναι έτοιμο για χρήση.

ΟΔΗΓΙΕΣ ΧΡΗΣΗΣ

Για τα μοντέλα

Διακόπτες

Διακόπτης στη βάση του τοίχου

(μόνο για μοντέλα με διακόπτη): 2 εικ. 1

0=Off (θέση εκτός λειτουργίας)

1=On (θέση λειτουργίας)

Σεσουάρ

Μοντέλο 533.03 - 533.05 - 533.03/I - 533.05/I

542.05 - 542.06 - 542.14 - 561.22

Μπλε διακόπτης επαναφοράς:

ON=On/Off

(πρέπει να πιέζεται για να λειτουργεί η συσκευή)

Συρόμενος διακόπτης

Cool=(χαμηλή ισχύς)

1=(μέγιστη ισχύς)

2=(μήση ισχύς)

Σεσουάρ

**Μοντέλο 554.02 - 554.05 - 554.08 - 554.11
554.13**

Μπλε διακόπτης επαναφοράς:

ON=On/Off (πρέπει να πιέζεται για να λειτουργεί η συσκευή)

Συρόμενος διακόπτης

1=(χαμηλή ισχύς)

2=(μέση ισχύς)

Σεσουάρ

**Μοντέλο 533.04 - 533.06 - 533.14 - 533.15
554.01 - 554.04 - 554.07 - 554.10**

Γκρι διακόπτης επαναφοράς=On/Off

(πρέπει να πιέζεται για να λειτουργεί η συσκευή).

Σεσουάρ

**Μοντέλο 554.03 - 554.06 - 554.09 -
554.12**

Συρόμενος διακόπτης

0=(Off)

1=(χαμηλή ισχύς)

2=(μέση ισχύς)

**Μοντέλο 561.02 - 561.17 - 561.20 -
561.22**

Διακόπτης επαναφοράς ON = On/Off (πρέπει να πιέζεται για να λειτουργεί η συσκευή)

Αριστερός διακόπτης O = Off (θέση εκτός λειτουργίας)

1 = Χαμηλή παροχή αέρα

2 = Υψηλή παροχή αέρα

Δεξιός διακόπτης Cool = Χαμηλή θερμοκρασία αέρα

1 = Μέση θερμοκρασία αέρα

2 = Υψηλή θερμοκρασία αέρα

ΦΡΟΝΤΙΔΑ ΤΗΣ ΣΥΣΚΕΥΗΣ

Όταν η συσκευή δεν χρησιμοποιείται, ο διακόπτης στη βάση τοίχου πρέπει να είναι στη θέση "Off". Η συσκευή δεν χρειάζεται ιδιαίτερη φροντίδα.

Καθαρίζετε τη συσκευή με ένα πανί εμποτισμένο με νερό.

ΠΡΟΣΟΧΗ: Απαγορεύεται αυστηρά να καθαρίζετε το πιστολάκι μαλλιών με απορρυπαντικά, διαλύτες, νιρόνευμα ή διάφορα χημικά προϊόντα.

Αν χρειάζεται καθαρίζετε το πλέγμα στο πίσω μέρος της συσκευής με ένα μαλακό βουρτσάκι ή με ηλεκτρική σκούπα.

Σημαντικό

Το σεσουάρ αυτό είναι κατασκευασμένο σύμφωνα με τις προδιαγραφές ασφαλείας, που αφορούν ηλεκτρικές συσκευές. Είναι εξοπλισμένο με ένα θερμοστάτη ασφαλείας, που σε περίπτωση υπερθέρμανσης, διακόπτει αυτόματα τη λειτουργία του. Το σεσουάρ θα επαναιειτουργήσει μετά από λίγα λεπτά (μόλις κρυώσει). Ελέγξτε ότι οι διοδοί εξόδου και εισόδου του αέρα είναι καθαροί.

Η συσκευή αυτή συμμορφώνεται με τις ευρωπαϊκές οδηγίες 2004/108/EK, 2006/95/EK, 2009/125/EK και τον κανονισμό (ΕΚ) αρ. 1275/2008.

Εγγύηση

Η Valera εγγυάται τη συσκευή που αγοράσατε υπό τους εξής όρους:

1. Ισχύουν οι όροι εγγύησης που ορίζει ο επίσημος διανομέας στη χώρα αγοράς. Στην Ελλάδα και στις χώρες στις οποίες ισχύει η ευρωπαϊκή οδηγία 44/99/EK, η περίοδος εγγύησης διαρκεί 24 μήνες για οικιακή χρήση και 12 μήνες για επαγγελματική ή ανάλογη χρήση. Η περίοδος εγγύησης αρχίζει από την ημερομηνία αγοράς της συσκευής. Ως ημερομηνία αγοράς ισχύει η ημερομηνία που προκύπτει είτε από το παρόν πιστοποιητικό εγγύησης κατάλληλα συμπληρωμένο και σφραγισμένο από το κατάστημα πώλησης είτε από την απόδειξη αγοράς.
2. Η εγγύηση μπορεί να εφαρμοστεί μόνο με την προσκόμιση του πιστοποιητικού αυτού ή της απόδειξης αγοράς.
3. Η εγγύηση καλύπτει την εξάλειψη όλων εκείνων των ελαττωμάτων που προέκυψαν στη διάρκεια της περιόδου εγγύησης και που οφείλονται σε αποδεδειγμένα ελαττώματα υλικών ή κατασκευής. Η εξάλειψη των ελαττωμάτων της συσκευής μπορεί να γίνει είτε με την επίσκεψη της είτε με την αντικατάστασή της. Η εγγύηση δεν καλύπτει ελαττώματα ή ζημιές που προκλήθηκαν από σύνδεση με ηλεκτρικό δίκτυο μη συμβατό με τους κανόνες, από μη δέουσα χρήση του προϊόντος, όπως επίσης από αθέτηση των Κανονισμών Χρήσης.
4. Αποκλείεται κάθε άλλη διεκδίκηση οποιασδήποτε φύσης, ειδικότερα η αποζημίωση για ενδεχόμενες ζημιές πέρα από τη συσκευή, με εξαίρεση ενδεχόμενης ευθύνης που θεσπίζεται ρητά από την ισχύουσα νομοθεσία.
5. Οι υπηρεσίες εγγύησης παρέχονται χωρίς χρέωση. Το παρόν δεν στοιχειοθετεί παράταση ή νέα έναρξη της περιόδου εγγύησης.
6. Η εγγύηση εκπίπτει, όταν η συσκευή εξετάζεται ή επισκευάζεται από μη εξουσιοδοτημένα άτομα. Σε περίπτωση βλάβης, επιστρέψτε τη συσκευή καλά συσκευασμένη και με το πιστοποιητικό εγγύησης φέρον κανονικά την ημερομηνία και τη σφραγίδα του πωλητή σε ένα από τα δικά μας εξουσιοδοτημένα Κέντρα Σέρβις ή στο δικό σας έμπορο, ο οποίος θα φροντίσει να τη στείλει στον επίσημο εισαγωγέα για την υπό εγγύηση επίσκεψη.



Το σύμβολο  στο προϊόν επάνω ή στη συσκευασία του, υποδεικνύει ότι δεν πρέπει να μεταχειρίζεστε το προϊόν αυτό ως οικιακό απόρριμμα. Αντιθέτως η συσκευή θα πρέπει να παραδίδεται στο κατάλληλο σημείο συλλογής για την ανακύκλωση ηλεκτρικού και ηλεκτρονικού εξοπλισμού. Εξασφαλίζοντας ότι το προϊόν αυτό διατίθεται σωστά, συμβάλλετε στην αποτροπή ενδεχόμενων αρνητικών συνεπειών για το περιβάλλον και την ανθρώπινη υγεία, οι οποίες θα μπορούσαν διαφορητικά να προκληθούν από ακατάλληλο χειρισμό απόρριψης του προϊόντος αυτού. Για λεπτομερέστερες πληροφορίες σχετικά με την ανακύκλωση του προϊόντος αυτού, επικοινωνήστε με το δημαρχείο της περιοχής σας, την τοπική σας υπηρεσία αποκομιδής οικιακών απορριμμάτων ή με το κατάστημα όπου αγοράσате το προϊόν.

**Η VALERA είναι σήμα κατατεθέν της
Ligo Electric S.A. - Ελλάς**

הוראות להתקנה ושימוש
נא לקרוא בתשומת לב מרובה את הוראות השימוש המופיעות כאן

ההנחיות מצויות גם באתר com.valera.www

חגורות בטיחות:

- חשוב: על מנת להעניק מידה נוספת של הגנה, מומלץ להתקין בהתקן החשמלי שממנו יוזן המכשיר, מפסק דיפרנציאלי שבו יעבור זרם בערך שלא יעלה על 30 מיליאמפר. לפרטים נוספים, נא לפנות לחשמלאי מוסמך.
- יש לוודא, שבמכשיר החשמלי קיים מפסק רב קוטבי, שמנתק אותן מרשת החשמל, כשנוצר מצב של מתח יתר בדרגה שלוש.
- לפני השימוש, נא לוודא שהמכשיר יבש לחלוטין.
- זהירות! נא לא להשתמש במכשיר בקרבת מקום לאמבט, כיור או כלים אחרים המכילים מים. 
- המכשיר שלפניכם ניתן לשימוש של ילדים מגיל 8 ואילך, ושל אנשים בעלי מוגבלויות גופניות, חושיות או שכליות, או לשימוש על ידי אנשים החסרים ניסיון וידע לשימוש במכשיר, בתנאי שהם נמצאים בהשגחה מתאימה, או במידה שמדריכים אותם מראש לגבי שימוש בטוח במכשיר, ובמידה שהם מודעים לסכנות הכרוכות בכך.
- נא לא לאפשר לילדים לשחק במכשיר.
- נא לא להפקיד את פעולת הניקיון והתחזוקה בידי ילדים, ללא השגחה.
- אין להשתמש במכשיר, אם נראית תופעה חריגה. נא לא לנסות לתקן את המכשיר החשמלי בכוחות עצמכם; נא לפנות לטכנאי מורשה המוסמך לכך. במידה שכבל ההזנה פגום, יש להחליפו; נא לפנות ליצרן, לשירות הלקוחות שלו או לאדם בעל הכשרה דומה, כדי למנוע כל סכנה.
- כאשר משתמשים במכשיר בחדר האמבטיה, יש לנתק אותו מרשת החשמל מיד לאחר השימוש, משום שקרבה למים מהווה סכנה גם כאשר המכשיר כבוי.
- נא לא להניח את המכשיר, במקום שבו הוא עלול ליפול למים, או לתוך נוזל אחר.
- נא לא לנסות להפעיל מחדש מכשיר חשמלי שנפל למים.
- נא לכבות את המכשיר בכל פעם שמניחים אותו.
- נא להשתמש במייבש השיער באופן שסורג הכניסה והיציאה של האוויר לא ייסתם ולא ייחסם.
- במידה שכבל ההזנה של המכשיר הזה ניזוק, יש להחליפו על ידי היצרן, שירות התמיכה הטכנית המורשה שלו או על ידי טכנאי מוסמך לדבר, כדי למנוע סכנות.

5. הוצא את פס החיבורים (5). ככל הכניסה (8) וככל היציאה (9) של המייבש כבר מחוברים, עם מתח מקסימלי של A10; אם הם לא מחוברים, חבר אותם אל פס החיבורים (5).
 בדגם 036 יש לחבר את הכבל הנייטרלי (9) אל פס החיבורים (5) ואת כבל קו החשמל (9) אל פס החיבורים (11).
 חזור את פס החיבורים למקומו. הדק את מהדק הכבל (6 ו-10) באמצעות הברגים שלו. (איור B3). חשוב: המכשיר כולל בידוד כפול ולכן אין לו חיבור להארקה.
 6. חבר את המכסה בחזרה ליחידה באמצעות הבורג (1) (איור 1).
 7. הדלק את החשמל במפסק הראשי. כעת, ניתן להשתמש במייבש השיער.

הוראות שימוש

מייבש שיער עם מתקן תלייה

מתגי בקרה

מתג בקרה במתקן התלייה

(רק בדגמים הכוללים מתג) מס. 2 איור 1:
 0-1 = כבוי/חזק

מייבש שיער

דגם 533.03 - 533.05 / 542.05 - 542.06 / 533.03 / 561.22 - 542.14
 לחצן:
 ON=הפעלה/כיבוי (יש ללחוץ על הלחצן ולהחזיק אותו כדי להפעיל את מייבש השיער)

מתג הזזה

Cool= (עוצמה חלשה)
 1= (עוצמה בינונית)
 2= (עוצמה חזקה)

מייבש שיער

דגם 554.02 - 554.05 - 554.08 - 554.11 - 554.13
 לחצן:

ON=הפעלה/כיבוי (יש ללחוץ על הלחצן ולהחזיק אותו כדי להפעיל את מייבש השיער)

מתג הזזה

1= (עוצמה חלשה)
 2= (עוצמה חזקה)

מייבש שיער

דגם 533.04 - 533.06 - 533.14 - 533.15 - 554.01 - 554.04
 554.10 - 554.07
 לחצן=הפעלה/כיבוי (יש ללחוץ על הלחצן ולהחזיק אותו כדי להפעיל את מייבש השיער)

מייבש שיער

דגם 554.03 - 554.06 - 554.09 - 554.12
 מתג הזזה

=0 (כבוי)
 1= (עוצמה חלשה)
 2= (עוצמה חזקה)

דגם מייבש שיער 561.02 - 561.17 - 561.20 - 561.22

לחצן הפעלה=הפעלה/כיבוי (יש ללחוץ על הלחצן ולהחזיק אותו כדי להפעיל את מייבש השיער)

הוראות התקנה

מתקן תלייה למייבש שיער

דגם 036 - 038B038 - A

דגם 036

דגם עם תושבת קדמית.

דגם A038

דגם עם תושבת אנית.

דגם B038

בדומה לדגם A038 רק ללא מתג.

התקנת מתקן התלייה

רק חשמלאי מוסמך רשאי להתקין את מתקן התלייה הזה. יש לעשות זאת בהתאם לתקני הבטיחות החלים.

ניתן להתקין את מתקן התלייה באחת משתי דרכים:

א = חיבור למערכת החשמל בקיר

ב = חיבור למערכת החשמל ברצפה

שיטה לב: לפני התקנת מתקן התלייה יש לכבות את המפסק הראשי.

יש להתקין מתג עם מרחק מינימלי של 3 מ"מ בין המגעים עבור כל אחד מהקטבים של המכשיר. בכל פעם שפותחים את המכשיר, יש להשתמש במתג כדי לנתק אותו מהחשמל.

חוטי החיבור צריכים להיות מסוג H05VV-F בגודל $1.0^2 \times$ מ"מ לפחות.

שיטה א

חשוב: עיין באיורים של הדגם שרכשת.

1. הברג החוצה את הבורג (1) (איור 1) והסר את המכסה ממתקן התלייה.

2. שבור את ממברנת הפלסטיק (3) בגב מתקן התלייה (איור A3).

3. העבר את כבל החשמל הראשי מהקיר (4) דרך החור שנפער במקום ממברנת הפלסטיק (3) (איור A3).

4. חבר את גב מתקן התלייה לקיר באמצעות שלושת בורגי הקיבוע והדיבלים שמצורפים (איור 2).

5. הוצא את פס החיבורים (5). ככל הכניסה (4) וככל היציאה (9) של המייבש כבר מחוברים, עם מתח מקסימלי של A10; אם הם לא מחוברים, חבר אותם אל פס החיבורים (5).

בדגם 036 יש לחבר את הכבל הנייטרלי (9) אל פס החיבורים (5) ואת כבל קו החשמל (9) אל פס החיבורים (11).

6. חזור את פס החיבורים למקומו. הדק את מהדק הכבל (6 ו-10) באמצעות הברגים שלו. (איור A3). חשוב:

המכשיר כולל בידוד כפול ולכן אין לו חיבור להארקה.

7. חבר את המכסה בחזרה ליחידה באמצעות הבורג (1) (איור 1).

8. הדלק את החשמל במפסק הראשי. כעת, ניתן להשתמש במייבש השיער.

שיטה ב

חשוב: עיין באיורים של הדגם שרכשת.

1. הברג החוצה את הבורג (1) (איור 1) והסר את המכסה ממתקן התלייה.

2. שבור את ממברנת הפלסטיק (7) (איור B3).

3. חבר את גב מתקן התלייה לקיר באמצעות שלושת בורגי הקיבוע והדיבלים שמצורפים (איור 2).

4. העבר את כבל החשמל הראשי מהקיר (8) ואת כבל היציאה (9) דרך החורים (איור B3).

אחריות.

החב' VALERA אחריות למכשיר שנרכש על ידיכם על פי התנאים הבאים:

- נשארים בתוקף תנאי האחריות שנקבעו על ידי המפיץ הרשמי שלנו, המקובלים בארץ, בה נרכש המכשיר. בשווייץ ובארצות, בהן תקפה התקנה האירופית מס' 44/99/CE, תקופת האחריות הנה בת 24 חודשים לשימוש ביתי ו-12 חודשים לשימוש מקצועי או דומה. תקופת האחריות מתחילה בתאריך רכישת המכשיר כתאריך הרכישה נחשב התאריך הרשום, או תאריך כתב אחריות זה שמולא כחוק ועליו מופיעה חותמת המוכר, או התאריך הרשום על גבי מסמך הרכישה.
- האחריות תקפה רק במקרה של הצגת כתב אחריות זה או של מסמך הרכישה.
- האחריות מכסה סילוק של כל הפגמים המתגלים במשך תקופת האחריות, המוכחים כנובעים כפגמי החומרים או הייצור. סילוק פגמי המכשיר יכול להתבצע על ידי תיקון או על ידי החלפת המוצר עצמו. האחריות איננה מכסה פגמים או נזקים שנגרמו על ידי חיבור לרשת החשמל שאיננו עומד בדרישות התקנים המקובלים וגם מאי קיום דרישות התקנים התקפים.
- נדחית כל תביעה אחרת מכל סוג שהוא, במיוחד כל דרישת לפיצוי בגין נזקים אפשריים שאינם נוגעים למכשיר למעט האחריות האפשרית שנקבעה בפרוש על ידי החוקים שבמוקף.
- השרות במסגרת האחריות יתבצע חנם אין כסף; הוא לא ישמש עילה לכל הארכה או לתחילה חדשה של תקופת האחריות.
- האחריות מתבטלת במקרה של חבלה במכשיר או במקרה של תיקון על ידי אנשים בלתי מוסמכים. במקרה של נזק יש להחזיר את המכשיר ארוז כהלכה ומלווה בתעודת האחריות, הנושאת את תאריך המכירה ואת חותמת המוכר, לאחד ממרכזי הסיוע המוסמכים על ידיו או למוכר שלכם שידאג להעביר את המכשיר ליבואן הרשמי לצורך התיקון במסגרת האחריות.

מתג שמאל

0 = כבוי

1 = עוצמת אוויר נמוכה

2 = עוצמת אוויר גבוהה

מתג ימני

Cool = טמפרטורת אוויר נמוכה

1 = טמפרטורת אוויר בינונית

2 = טמפרטורת אוויר גבוהה

תחזוקה

כאשר מייבש השיער אינו בשימוש, צריך לברור במפסק של מתקן ההצמדה לקיר, את מצב "כבוי" (0). המכשיר אינו דורש טיפול מיוחד.

מנקים את המכשיר במטלית לחה ממים.

שימו לב: אסור בתכלית האישור לנקות את מייבש השיער בחומרי ניקוי, ממיסים, אלכוהול ותכשירים כימיים למיניהם. במידת הצורך, מנקים את הסורג של פתח כניסת האוויר באמצעות מברשת או שואב אבק.

חשוב

מייבש השיער שלפניכם עומד בדרישות של תקנות הבטיחות עבור מכשירי חשמל. מייבש השיער שלפניכם מצויד בתרמוסטט לצורכי בטיחות. במקרה של התחממות יתר, המכשיר מפסיק לפעול באופן אוטומטי. לאחר פרק זמן קצר, המכשיר חוזר לפעול. לפני כל שימוש, יש לבדוק את הסורג בפתחי הכניסה והיציאה של האוויר במכשיר, ולוודא שהם נקיים לגמרי.

מכשיר זה תואם לצוים CE/2006/95/CE, 2009/125/CE/2004/108 ולתקנה (CE) מס' 1275/2008



סמל זה  שעל המוצר או על אריזתו, מצייין כי מוצר זה לא יטופל כאשפה ביתית. במקום זאת, יש למסור/לשים בנקודת איסוף למחזור של ציוד חשמלי ואלקטרוני. על ידי הבטחה זו המוצר מסולק בדרך נכונה, ובכך תסייע למנוע תוצאות שליליות אפשריות לסביבה ולבריאות האדם, שעלולות להיגרם על ידי שימוש לטיפול בלתי הולמים במוצר זה. לקבלת מידע מפורט יותר על מחזור מוצר זה, יש לפנות לראשות המקומית, לחנות בה קנית את המוצר או לגורמים הנוגעים בדבר. חשוב מאוד - אם פתיל הזינה/שנאי ניזוק כדי להימנע מסכנה, החלפתו תיעשה על ידי היצרן, סוכן השירות שלו, או על ידי אדם מוסמך אחר. האריזה מורכבת מחומרים ידידותיים לסביבה, אנא זרקו את האריזה למיכל מחזור.

VALERA הוא הסמל המסחרי הרשום של Ligo Electric Co. S.A., שווייץ.

MONTAJ VE KULLANIM İÇİN TALIMATLAR

Bu talimatları dikkatle okuyunuz. www.valera.com adresinden de temin edilebilir

GÜVENLİK UYARILARI

- Önemli: ekstra bir koruma sağlamak amacıyla, cihaza elektrik sağlayan elektrik besleme tesisatına 30 mA değerli bir otomatik atmalı diferansiyel şalter (devre kesici) takılması önerilir. Daha fazla bilgi için, lütfen elektrikçinizle temasa geçiniz.
- Elektrik sisteminin, aşırı gerilim kategorisi III'e uygun, elektrik şebekesinden omnipolar akım kesmesi yapabilen bir aygıtla donatılmış olduğundan emin olun.
- Kullanmadan önce cihazın tamamen kuru olduğundan emin olunuz.
-  **DİKKAT:** bu cihazı banyo küvetinin, evyenin veya su içeren diğer kapların yakınında kullanmayınız.
- Bu cihaz, 8 yaşın üzerindeki çocuklar ve fiziksel, duyuşsal veya zihinsel kapasitesi düşük ya da deneyimi yetersiz kişiler tarafından yeterli gözetim altında oldukları ya da cihazın güvenli bir şekilde kullanımı ile ilgili bilgilendirildikleri ve ilgili tehlikeler konusunda bilinçli oldukları takdirde kullanılabilir.
- Çocuklar cihaz ile kesinlikle oynamamalıdır.
- Temizlik ve bakım işlemleri gözetim altında olmayan çocuklar tarafından gerçekleştirilmemelidir.
- Eğer herhangi bir bozukluk varsa cihazı kullanmayınız. Elektrikli cihazları asla kendi başınıza tamir etmeye kalkmayınız, daima yetkili bir teknisyen çağırınız. Elektrik kablosu, hasarlı olması halinde herhangi bir riski önlemek için imalatçı firma veya teknik destek servisi tarafından ya da benzer vasıflara sahip bir kişi tarafından değiştirilmelidir.
- Kullanmadan önce, cihaz kalifiye bir elektrik teknisyeni tarafından takılmalı ve doğru şekilde monte edilmelidir.
- Cihazı sadece alternatif akımlı bir elektrik prize takınız ve ana hat geriliminin cihazın üzerinde yazılı değere denk geldiğinden emin olunuz.
- Suya düşen elektrikli cihazı yeniden kullanmaya çalışmayınız.
- Bu saç kurutma cihazı banyo veya duşu kullanan insanların erişemeyeceği bir yere monte edilmelidir. Yürürlükteki elektrik tesisatı tüzüklerine daima riayet ediniz.
- Cihazın alt tarafındaki hava giriş ızgaralarının asla tıkanmamasına dikkat ediniz.
- Eğer herhangi bir bozukluk varsa veya elektrik kablosunda herhangi bir hasar varsa cihazı kullanmayınız.

- Elektrikli cihazları asla kendi başınıza tamir etmeye kalkmayınız, daima kalifiye bir teknisyen çağırınız.
- Cihazı paketlenmesinde kullanılan materyaller (plastik poşetler, kutu kartonları, v.s.) küçük çocukların erişebileceği yerlerde bırakılmamalıdır, çünkü bu materyaller potansiyel bir tehlike kaynağıdır.
- Bu cihaz sadece özel olarak tasarlanmış olduğu amaçlar doğrultusunda kullanılmalıdır: yani saçınızı kurutmak için. Herhangi farklı bir kullanım şekli yanlıştır ve tehlike doğurabilir. Üretici firma, cihazın yanlış veya hatalı kullanımından doğabilecek zararlardan sorumlu olmayacaktır.

MONTAJ TALMATLARI

Duvara monte aparatı Type 036 - 038A - 038B

Type 036

Önden takışlı model.

Type 038A

Dikey takışlı model.

Type 038B

038A gibi ama düğmesiz.

Duvar askısının takılması

Bu duvar askısının montajı sadece kalifiye bir elektrik teknisyeni tarafından ve yürürlükteki güvenlik standartlarına uygun bir şekilde yapılmalıdır.

Duvar askısının iki şekilde monte edilebilir:

A = Ankastre / Sıva altı Bağlantı

B = Fişli kablo ile bağlantı

Dikkat: Duvar askısının monte etmeden önce mutlaka genel bibeke elektrikli kesiniz.

Her bir kutup için minimum temas mesafesi 3mm olan bir devre anahtarı kullanılmalıdır. Cihaz her açıldığında bu anahtar bağlantısı kesmek için kullanılmalıdır. Bağlantı kablosu en az H05VV-F 2x1,0 mm² olmalıdır.

Method A

DİKKAT: satın almış olduğunuz modelle ilgili şekillere bakınız.

1. Duvar desteğinin kapağını (1) no'lu vidayı sökerek çıkarınız. (şekil 1).
2. Duvar desteğinin arka kısmında bulunan plastik zarı (3) açınız. (şekil 3A).
3. Duvardan çıkan ana elektrik kablosunu (4) açık zarın üzerine gelecek şekilde delikten geçirin (3). (şekil 3A).
4. Size sağlanmış takozları ve vidaları kullanarak desteğin arka kısmını duvara sabitleyiniz. (şekil 2).
5. Terminal bandını (5) çykartınız. Saç kurutma makinesinin 4 numaralı güç kablosunu ve eber takılı değilse 9 numaralı güç kablosunu maks. 10 Amperlik giriş akımına başlayınız. Eber takılı değilse, (mod.036 için) Nötr kabloyu (9) 5 numaralı terminal bandına ve 9 numaralı Faz kablosunu 11 numaralı terminal bandına.
6. Terminal bandını yeniden konumlandırma Kablo kelepçesini (6 ve 10) kendi vidalarıyla sıkıyınız. (pek. 3A).

ÖNEMLİ: Bu cihaz çift izolasyon ile donatılmıştır ve toprak hat gerektirmemektedir.

7. Duvar desteğinin kapağını takınız ve (1) no'lu vida ile sabitleyiniz (şekil 1).

8. Elektrik düğmesini açınız. Saç kurutma makinesi kullanıma hazırdır.

Method B

DİKKAT: satın almış olduğunuz modelle ilgili şekillere bakınız.

1. Duvar desteğinin kapağını (1) no'lu vidayı sökerek çıkarınız. (şekil 1).
2. Plastik zarı açınız (7). (şekil 3B).
3. Size sağlanmış takozları ve vidaları kullanarak desteğin arka kısmını duvara sabitleyiniz. (şekil 2).
4. Saç kurutma makinesinin ana elektrik kablosunu (8) ve eber takılı değilse güç kablosunu (9) delikteki maks. 10 Amperlik giriş akımına başlayınız (pek. 3B).
5. Terminal bandını (5) çykartınız. Güç kablosunu (8) ve eber takılı değilse güç kablosunu (9) takınız ve terminal bandını yeniden konumlandırınız. Kablo kelepçesini (6 ve 10) kendi vidalarıyla sıkıyınız. (pek. 3B).
6. Duvar desteğinin kapağını takınız ve (1) no'lu vida ile sabitleyiniz (şekil 1).
7. Elektrik düğmesini açınız. Saç kurutma makinesi kullanıma hazırdır.

KULLANIM VE MONTAJ TALIMATLARI

Duvara monte aparatlı saç kurutma cihazı

Açma Kapama Düğmeleri

Kapalı konum

(yalnızca elektrik düğmesi ile sağlanan modeller için):
bkz.2 şekil1

0- Açık konum 1

Saç kurutma makinesi

**Type 533.03 - 533.05 - 533.03/I - 533.05/I
542.05 - 542.06 - 542.14 - 561.22**

Mavi açma kapama düğmesi

= Açık / Kapalı On/Off

(Cihazın çalışması için uygulanan basıncın sabit olması gerekir)

Kontrol Düğmeleri

Cool=(Serin ve düşük üfleme derecesi)

1=(orta üfleme derecesi)

2=(yüksek üfleme derecesi)

Sac kurutma makinesi

Type 554.02 - 554.05 - 554.08 - 554.11 - 554.13

Mavi acma kapama düğmesi

ON = Açık / Kapalı On/Off

(Cihazın çalışması için uygulanan basıncın sabit olması gerekir)

Kontrol Düğmeleri

1=(minimum güç)

2=(maksimum güç)

Saç kurutma makinesi

Type 533.04 - 533.06 - 533.14 - 533.15 554.01 - 554.04 - 554.07 - 554.10

Gri açma kapama düğmesi On/Off

(Cihazın çalışması için uygulanan basıncın sabit olması gerekir).

Sac kurutma makinesi

Type 554.03 - 554.06 - 554.09 - 554.12

Kontrol Düğmeleri

0=(Off)

1=(minimum güç)

2=(maksimum güç)

Model numaraları aşağıda belirtilenler

açın 561.02 - 561.17 - 561.20 - 561.22

Açma kapama ON = On/Off

Soldaki düğme 0 = kapalı

1 = Düşük üfleme derecesi

2 = Yüksek üfleme derecesi

Sağdaki düğme

Cool = Düşük ısı

1 = Orta derece sıcaklık

2 = Yüksek derece sıcaklık

TEMİZLİK VE BAKIM

Plastik bileşenler, ılık su ile nemlendirilmiş bir bez kullanılarak temizlenmelidir. UYARI: Aşındırıcı temizlik ürünleri veya kimyasal deterjanlar kullanmayınız.

Cihazı su ile ıslatılmış bir bezle temizleyiniz.

DIKKAT: Saç kurutucusunun deterjan, çözücü, alkol veya farklı kimyasallarla temizlenmesi kesinlikle yasaktır.

Birkaç aylık kullanımdan sonra esnek boruda hafif bir sararma olması normaldir ve cihazın çalışmasına herhangi bir zarar yoktur.

Önemli

Bu cihaz, elektrikli ekipmanlar için geçerli güvenlik gerekliliklerine uygundur. Bu saç kurutucusu bir güvenlik termostatı ile donatılmıştır. Aşırı ısınma durumlarında otomatik olarak duracaktır. Kısa bir süre sonra tekrar çalışmaya başlayacaktır. Cihazı kullanmadan önce, cihazın hava girişi ızgaralarının iyi derecede temiz olduğundan emin olunuz.

Üretici firma, yukarıda yazılı önerilere riayet edilmemesinden kaynaklanan veya saç kurutucusunun yanlış kullanımından doğabilecek, kişilerin veya eşyaların uğrayacağı zararlardan sorumlu tutulamaz.

Bu cihaz 2004/108/CE, 2006/95/CE, 2009/125/CE Avrupa Direktiflerine ve şu düzenlemeye uygundur: (CE) N. 1275/2008.

GARANTİ

VALERA satın aldığınız ürünü şu şartlarda garantiliyor:

1. Ürünü satın aldığınız ülkede bulunan resmi dağıtıcımız tarafından belirlenen garanti şartları geçerlidir. İsviçre'de ve 44/99/CE avrupa direktifi yürürlükte olan ülkelerde garanti süresi ev kullanımı için 24 ay, profesyonel veya benzeri kullanımlar için 12 aydır. Garanti süresi ürünün satın alma tarihinden itibaren başlar. Satın alma tarihi, satıcı tarafından doldurulmuş ve mühürlenmiş, bu garanti sertifikası yada satış belgesi üzerinde bulunan tarih, esas olarak kabul edilir.
2. Garanti sadece işbu garanti belgesinin veya satış belgesinin sunumuyla uygulanabilir.
3. Garanti, garanti süresinde doğan, bütün mağzeme veya üretime bağlı olan hataların giderilmesini kapsamaktadır. Ürünün hatalarının giderilmesi tamir veya ürünün değiştirerek gerçekleştirir. Uygun olmayan elektrik bağlantısı, ürünün yanlış kullanılmaktan yada kullanma kurallarını yanlış uygulamaktan doğan hataları veya arızaları garanti kapsamamaktadır.
4. Herhangi bir tür talep, özellikle ürünün dışında bir zararın karşılanması, yürürlükte olan yasalardan öngörülen sorumluluklar dışında kabul edilemez.
5. Garanti servisi ücretsiz uygulanmaktadır; servis, garanti süresinin bir uzanması veya yeni bir sürenin başlaması anlamına gelmez.
6. Ürün yetkili olmayan kişiler tarafından kuralanır veya tamir edildiği takdirde, garanti süresi düşmektedir. Arıza olduğunda ürünü, iyi ambalajlanmış ve satıcı tarafından tarihi konulmuş ve mühürlenmiş olarak, yetkili yardım merkezimize geri getirebilir, yada garantili onarım için resmi ithalacıya gönderecek olan, satıcınıza başvurabilirsiniz.



Ürünün yada ambalajının üzerindeki  simgesi, bu ürünün normal ev çöpü gibi atılmayıp, elektrik ve elektronik cihazların geri dönüşüm için verildiği özel toplama noktalarından birine verilmesi gerektiğini belirtir. Bu ürünün doğru şekilde imha edilmesine katkıda bulunmakla hem çevreyi, hem de çevredekilerin sağlığını korumuş olursunuz. Yanlış şekilde imha ise hem çevreye hem de sağlığa zararlıdır. Bu ürünün geri dönüşümüne ilişkin daha ayrıntılı bilgileri belediyeinizden, çöp dairesinden veya ürünü satın almış olduğunuz satıcıdan edinebilirsiniz.

VALERA tescilli bir Ligo Electric S.A İsviçre markasıdır.

ІНСТРУКЦІЯ З МОНТАЖУ ТА ВИКОРИСТАННЯ

Уважно прочитайте цю інструкцію. Доступні також на сайті www.valera.com

ПОПЕРЕДЖЕННЯ

- Важливо: Для гарантії додаткової безпеки рекомендовано встановити в основній електромережі, до якої підключено пристрій, диференційне реле-запобіжник, розраховане на робочий струм до 30 мА. За докладнішою інформацією зверніться до кваліфікованого електрика.
- Переконайтеся, що в електричній системі передбачений пристрій, який забезпечує двополюсне від'єднання від електричної мережі за умов перенапруги категорії III.
- Перед використанням перевірте, чи повністю сухий прилад.
-  **УВАГА:** не використовуйте цей прилад біля ванн, душових кабінок, резервуарів та інших ємностей з водою.
- Діти віком від 8 років та особи з обмеженими фізичними, психічними та сенсорними можливостями або недостатнім досвідом та знаннями, можуть користуватися цим приладом, за умови що вони знаходяться під відповідним наглядом або були проінструктовані щодо безпечної експлуатації приладу й усвідомлюють наявний ризик.
- Не дозволяйте дітям гратися з приладом.
- Чищення та догляд за приладом не повинні виконуватися дітьми без нагляду.
- Не користуйтеся несправним приладом. Не намагайтеся самостійно полагодити електроприлад, зверніться до уповноваженого фахівця. З метою запобігання ризиків заміну несправного шнуру живлення має виконувати виробник, фахівці з його сервісного центру або фахівці з відповідною кваліфікацією.
- Вмикайте прилад тільки в мережу змінного струму та перевіряйте, щоб напруга в мережі співпадала з напругою, вказаною на приладі.
- Не занурюйте прилад в воду та в інші рідини.
- Не кладіть прилад туди, звідки він може впасти в воду або іншу рідину.
- Не намагайтеся витягнути електричний прилад, якщо він упав у воду.
- Вимкніть прилад перед тим, як покласти його.
- Після користування приладом обов'язково відключіть його і витягніть вилку з розетки, але ніколи не тягніть за шнур.
- Не забувайте постійно перевіряти чи чисті решітки вхідного та вихідного отворів.
- Дайте приладу охолонути перед тим як зберігати його та не обмотуйте шнур живлення навколо фена при зберіганні.

ІНСТРУКЦІЯ З МОНТАЖУ

Настінний утримувач моделі Моделі 036 - 038A - 038B

Модель 036

Модель з переднім вставлянням.

Модель 038A

Модель з вертикальним вставлянням

Модель 038B

Як 038A, але без перемикача.

Монтаж настінного утримувача

Настінний утримувач повинен встановлюватися лише кваліфікованим електриком відповідно до діючих норм з техніки безпеки.

Настінний утримувач можна встановити одним із двох способів:

A = підключення до внутрішньої проводки в стіні

B = підключення до зовнішньої поверхневої проводки

Увага: перед тим, як встановлювати настінний утримувач, вимкніть вимикач загальної мережі живлення.

Для кожного контакту над пристроєм має бути встановлений вимикач з мінімальною відстанню між клемми 3 мм. При кожному розбиранні приладу необхідно його вимкати. Проводка, що приєднується, має щонайменш відповідати типу H05VV-F 2x1,0 мм².

Спосіб A

УВАГА: Див. малюнки, відповідні до придбаної моделі.

1. Зніміть кришку настінної опори, розгвинчуючи гвинти (1) (мал.1).
2. Розбийте оболочку з пластика (3), яка знаходиться позаду настінної опори. (мал. 3A).
3. Вставте головний шнур живлення, який виходить із стіни (4) в отвір, відповідно до відкритої оболочки (3). (мал. 3A).
4. Закріпіть до стіни задню частину настінної опори за допомогою вкладишів та гвинтів з комплекту постачання. (мал. 2).
5. Зніміть контактну колодку (5). Підключіть кабель живлення (4) та, якщо він ще не підключений, кабель живлення (9) фена, розрахований на максимальний вхідний струм 10 А. Якщо ще не підключено, для моделі 036 підключіть кабель нейтралі(9) до контактної колодки (5) та фазовий кабель (9) до контактної колодки (11)
6. Встановіть контактну колодку. Затягніть затискачі кабелю (6 і 10) за допомогою їхніх гвинтів. (рис. 3A). **ВАЖЛИВО:** Цей прилад має подвійну ізоляцію та не потребує заземлення.
7. Встановіть кришку настінної опори та закріпіть її гвинтами (1). (мал.1).
8. Увімкніть мережний перемикач. Фен готовий для використання.

Спосіб B

УВАГА: Див. малюнки, відповідні до придбаної моделі

1. Зніміть кришку настінної опори, розгвинчуючи гвинти (1) (мал.1).
2. Розбийте оболочку з пластика (7). (мал. 3B).
3. Закріпіть до стіни задню частину настінної опори за допомогою вкладишів та гвинтів з комплекту постачання. (мал. 2).
4. Протягніть шнур живлення (8) та, якщо він ще не підключений, шнур живлення (9) фена, розрахований на максимальний вхідний струм 10 А, через отвір (рис. 3B).
5. Зніміть контактну колодку (5). Підключіть шнур живлення (8) і і, якщо він ще не підключений, кабель живлення(9) та встановіть контактну колодку. Затягніть затискачі кабелю (6 і 10) за допомогою їхніх гвинтів. (рис. 3B). **ВАЖЛИВО:** Цей прилад має подвійну ізоляцію та не потребує заземлення.
6. Встановіть кришку настінної опори та закріпіть її гвинтами (1). (мал.1).
7. Увімкніть мережний перемикач. Фен готовий для використання.

ІНСТРУКЦІЯ ПО ЕКСПЛУАТАЦІЇ

Фен та настінний утримувач

Тумблери управління

Тумблер управління на настінному утримувачі

(тільки для моделей, оснащених перемикачем):

див. 2 мал. 1

0-1=Вимкнено/Ввімкнено

Фен

**Модель 533.03 - 533.05 - 533.03/1 - 533.05/1
542.05 - 542.06 - 542.14 - 561.22**

Блакитна кнопка

ON=Ввімкнено/Вимкнено

(для роботи фена необхідно утримувати натисненою)

Повзунковий перемикач

Cool=(мала потужність)

1=(середня потужність)

2=(максимальна потужність)

Фен

**Модель 554.02 - 554.05 - 554.08 - 554.11
554.13**

Блакитна кнопка

ON=Ввімкнено/Вимкнено

(для роботи фена необхідно утримувати натисненою)

Повзунковий перемикач

1=(мала потужність)

2=(максимальна потужність)

Фен

**Модель 533.04 - 533.06 - 533.14 - 533.15
554.01 - 554.04 - 554.07 - 554.10**

Сіра кнопка=вимкнено/Вімкнено

(для роботи фена необхідно утримувати натисненою)

Фен

Модель 554.03 - 554.06 - 554.09 - 554.12

Повзунковий перемикач

0=(Off)

1=(мала потужність)

2=(максимальна потужність)

Фен моделі 561.02 - 561.17 - 561.20 561.22

Кнопка ON = Ввімкнено/Вимкнено
(для роботи фена необхідно утримувати натисненою)

Лівий перемикач 0 = Вимкнено
1 = Мала сила потоку повітря
2 = Висока сила потоку повітря

Правий перемикач Cool = Мала температура повітря
1 = Середня температура

повітря 2 = Висока температура повітря

ДОГЛЯД ЗА ПРИЛАДОМ

Коли прилад не використовується, основний перемикач на настінному утримувачі має знаходитися у положенні "Вимкнено". Фен не потребує особливого догляду чи уваги. Для чищення фену користуйтеся зволоженою у воді серветкою.

УВАГА: Категорично заборонене чищення фену миючими засобами, розчинниками, спиртом та іншими хімічними засобами. Якщо в цьому є необхідність, решітку вхідного отвору можна почистити м'якою щіткою чи пілососом.

Важливо

Даний фен відповідає інструкціям з безпеки електровиробів. Він обладнаний запобіжником, який спрацює у разі його перегріву. Фен відновить роботу після того, як декілька хвилин охолоне, але, будь-ласка, перевірте, чи не забруднені решітки вхідного та вихідного отворів перед подальшим використанням фена.

Цей прилад відповідає вимогам європейських директив 2004/108/CE, 2006/95/CE, 2009/125/CE та регламенту (CE) № 1275/2008.

ГАРАНТІЯ

VALERA надає гарантію на придбаний Вами прилад на наступних умовах:

- Гарантія Аіе на умовах, установлених нашим офіційним дистрибутором на території країни, де був придбаний прилад. У Швейцарії й у тих Країнах, де діють положення європейської Директиви 44/99/CE, гарантійний Термін складає 24 місяця для домашнього користування і 12 місяців для професійного або аналогічного йому використання. Гарантійний Термін обчислюється із дня покупки приладу. Датою покупки приладу є дата дійсного гарантійного талона, належним чином заповненого і проштампованого продавцем, або ж дата документа на покупку.
- Гарантійне обслуговування надається тільки при пред'явленні даного гарантійного талону або документа на покупку.
- Гарантія передбачає усунення всіх дефектів матеріалу або дефектів виготовлення, виявлених протягом гарантійного періоду. Усунення дефектів може здійснюватися шляхом ремонту приладу або його заміни. Гарантія не покриває дефекти або ушкодження, що виникли в результаті підключення приладу до електричної мережі, що не відповідає вимогам діючих норм; використання приладу не по призначенню, а також недотримання правил користування.
- У відношенні гарантії не приймаються претензії будь-якого роду, зокрема претензії на відшкодування збитків, заплананих за межами приладу, з виключенням недовозначно встановлених діючими законами випадків можливої відповідальності.
- Гарантійне обслуговування надається безоплатно; при цьому воно не надає право на продовження гарантійного терміну, а також на початок нового гарантійного періоду.
- Гарантія втрачає силу у випадку наявності ушкоджень, що виникли в результаті порушень правил експлуатації, або ремонту приладу з боку неуповноваженого персоналу.

У випадку виявлення несправності поверніть належним чином упакований прилад разом з гарантійним талоном, у якому проставлена дата і печатка продавця, в один з наших Центрів сервісного обслуговування або Вашою продавцями, що передасть його офіційному імпортерів для гарантійного ремонту.



Символ  на продукті або на упаковці означає, що цей продукт може бути перероблено як домашнє сміття. Замість цього його може бути передано в спеціальне місце для утилізації відходів електричного та електронного обладнання. Гарантуючи, що продукт утилізовано коректно, ви сприяєте запобіганню потенційно негативних наслідків для зовнішнього середовища та здоров'я людей, що може в іншому випадку виникнути при неналежному поводженню з відходами цих продуктів. Для більш детальної інформації про утилізацію цих продуктів, будь ласка зв'язуйтеся з вашими локальними офісами в місті, вашими домашніми службами по утилізації відходів та магазинами, де ви придбали цей продукт.

VALERA є зареєстрованим торговим знаком компанії Ligo Electric S.A. - Швейцарія

ИНСТРУКЦИИ ПО УСТАНОВКЕ И ЭКСПЛУАТАЦИИ

Внимательно прочитайте настоящие инструкции

Также доступны на сайте www.valera.com

МЕРЫ ПРЕДОСТОРОЖНОСТИ

- **Внимание:** Для обеспечения дополнительной защиты рекомендуется установить в системе элект-ропроводки, к которой подключается прибор, дифференциальный выключатель с током срабатывания не выше 30 мА. За более подробной информацией обращайтесь к квалифицированному электрику.
- Убедитесь, что система электроснабжения оснащена размыкающим устройством, обеспечивающим отключение от сети всех его полюсов в условиях перенапряжения: категории III.
- Прежде чем пользоваться прибором, убедись, чтобы он полностью высох.
-  **ВНИМАНИЕ:** не используйте этот прибор поблизости от ванн, раковин или других емкостей, заполненных водой.
- Данный прибор может использоваться детьми от 8 лет и людьми с ограниченными физическими, сенсорными или умственными возможностями, либо с недостатком опыта и знаний в случае, если они находятся под надлежащим присмотром, либо были проинструктированы о безопасном способе эксплуатации прибора и отдают себе отчет о возникающих при этом рисках.
- Не давайте детям играть с прибором.
- Операции по чистке и техобслуживанию прибора не должны проводиться детьми без надзора.
- Не используйте прибор, если в нем наблюдается неисправность. Не пытайтесь сами отремонтировать электрический прибор, а обратитесь к авторизованному мастеру. Если кабель питания поврежден, его замена должна проводиться самим изготовителем или специалистами его сервисного центра, либо же техником с подобной им квалификацией с целью предупреждения всех возможных рисков.
- Подсоединяйте прибор только к источнику переменного тока и проверьте, чтобы напряжение в сети соответствовало напряжению, указанному на приборе.
- Ни в коем случае не погружайте фен в воду или в другие жидкости.
- Не кладите прибор на место, в которое может попасть вода или другие жидкости.
- Не пытайтесь достать упавший в воду прибор.
- Всегда, когда кладете прибор, выключайте его.
- Пользуйтесь феном так, чтобы решетки для входа и выхода воздуха никогда не были закрыты посторонним предметами.

- Не пользуйтесь прибором при наличии аномалий в работе, после его падения или при поврежденном шнуре.
- Не пытайтесь починить электроприбор самостоятельно, а обратитесь к авторизованному техническому специалисту.
- Дети должны пользоваться прибором под присмотром взрослых, бдительно следящих, чтобы они не играли с прибором. выключен.

ИНСТРУКЦИИ ПО УСТАНОВКЕ

Настенный держатель для фена мод. 036 - 038А - 038В

мод. 036

Модель с передней установкой.

мод. 038А

Модель с вертикальной установкой.

мод. 038В

Как модель 038А, но без выключателя.

Установка настенного держателя

Этот настенный держатель должен устанавливаться квалифицированным электриком в соответствии с действующими нормами по безопасности.

Предусмотрено два способа монтажа настенного держателя:

- А = прямое подключение к сети электропитания**
- В = подключение к сети электропитания с помощью внешнего Кабеля**

Внимание! Перед монтажом настенного держателя необходимо всегда выключать рубильник электросети.

До прибора необходимо установить прерыватель с расстоянием между контактами не менее 3 мм. Всякий раз при открытии прибора прерыватель должен задействоваться для размыкания цепи.

Кабель питания должен относиться, по крайней мере, к типу H05VV-F 2x1 мм².

Метод А

ВНИМАНИЕ: смотри изображение, соответствующее приобретенной модели

1. Снимите крышку настенной опоры, отвинтив винт (1) (рис. 1).
2. Выдавите пластмассовую мембрану (3) на задней стороне настенной опоры. (рис. 3А).
3. Пропустите выступающий из стены главный кабель питания (4) через отверстие открытой мембраны (3). (рис. 3А).
4. Прикрепите к стене заднюю сторону настенной опоры при помощи прилагаемых винтов и вкладышей (рис. 2).
5. Снимите клеммный блок (5). Входной кабель питания (4) и выходной кабель питания (9) фена с максимальным входным током 10 А, должны быть подключены (если это еще не сделано) к клеммному блоку (5). В мод. 036 нейтраль выходного кабеля (9) подсоединяется к клеммному блоку (5), а линейный провод выходного кабеля (9) – к клеммному блоку (11).
6. Установите на место клеммную колодку. Затяните кабельный зажим (6 и 10) предназначенными для него

- винтами (Рис. 3А). **ВНИМАНИЕ!** В данном приборе предусмотрена двойная изоляция без заземления.
7. Приложите крышку к настенной опоре и закрепите ее винтом (1). (рис. 1).
 8. Включите сетевой выключатель.

Метод В

ВНИМАНИЕ: смотри изображение, соответствующее приобретенной модели.

1. Снимите крышку настенной опоры, отвинтив винт (1) (рис. 1).
2. Выдавите пластмассовую мембрану (7) (рис. 3В).
3. Прикрепите к стене заднюю сторону настенной опоры при помощи прилагаемых винтов и вкладышей (рис. 2).
4. Пропустите через отверстия входной кабель питания (8) и выходной кабель питания (9) (Рис. 3В).
5. Снимите клеммный блок (5). Входной кабель питания (8) и выходной кабель питания (9) фена с максимальным входным током 10 А, должны быть подключены (если это еще не сделано) к клеммному блоку (5). В мод. 036 нейтраль выходного кабеля (9) подсоединяется к клеммному блоку (5), а линейный провод выходного кабеля (9) – к клеммному блоку (11).
6. Приложите крышку к настенной опоре и закрепите ее винтом (1). (рис. 1).
7. Включите сетевой выключатель.

ИНСТРУКЦИИ ПО ЭКСПЛУАТАЦИИ

Фен с настенным держателем

Переключение

Выключатель настенного держателя: (только для моделей с выключателем): обозн. 2 рис. 1 0-1=выкл./вкл

Фен

Мод. 533.03 - 533.05 - 533.03/1 - 533.05/1 542.05 - 542.06 - 542.14 - 561.22

Кнопка фена:

ON=вкл./выкл.

(держат кнопку нажатой для включения прибора)

Переключатель

Cool (Холодный воздух)=(минимальная мощность)

1=(средняя мощность)

2=(максимальная мощность)

Фен

Мод. 554.02 - 554.05 - 554.08 - 554.11 554.13

Кнопка фена

ON=вкл./выкл.

(держат кнопку нажатой для включения прибора)

Переключатель

1=(минимальная мощность)

2=(максимальная мощность)

Фен

Мод. 533.04 - 533.06 - 533.14 - 533.15

554.01 - 554.04 - 554.07 - 554.10

Выключатель=вкл./выкл.

(держат кнопку нажатой для включения прибора)

Фен

Мод. 554.03 - 554.06 - 554.09 - 554.12

Переключатель

0=(Off)

1=(минимальная мощность)

2=(максимальная мощность)

Фен Мод. 561.02 - 561.17 - 561.20 - 561.22

Кнопка фена ON (ВКЛ.) = вкл./выкл. (держат кнопку нажатой для включения прибора)

Левый переключатель 0 = Прибор выключен
1 = Поток воздуха средней мощности
2 = Поток воздуха высокой мощности

Правый переключатель Cool
(Холодный воздух) = Низкая температура
1 = Средняя температура
2 = Высокая температура

УХОД ЗА ПРИБОРОМ

Когда Вы не пользуетесь феном, выключатель на настенном держателе должен находиться в положении "выкл." (0). Прибор не требует специального ухода. Очищайте прибор увлажненной водой тканью.

ВНИМАНИЕ: Категорически запрещается производить чистку фена с применением моющих средств, растворителей, алкоголя и различных химических составов. При необходимости, почистите воздухозаборную решетку кисточкой или пылесосом.

Важное примечание

Данный фен соответствует нормам безопасности, установленным для электроприборов. Данный прибор оборудован предохранительным термостатом. В случае перегрева прибор выключается автоматически. После краткого перерыва прибор возобновит работу. Всякий раз перед использованием прибора проверяйте, чтобы решетки для входа и выхода воздуха были абсолютно чистыми.

Данный прибор соответствует европейским Директивам 2004/108/CE, 2006/95/CE, 2009/125/CE и стандарту (CE) N. 1275/2008.

ГАРАНТИЯ

VALERA гарантирует приобретенный вами прибор при следующих условиях:

1. Гарантия действует на условиях, устанавливаемых нашим официальным дистрибьютером на территории страны, где был приобретен прибор. В Швейцарии и в странах, в которых действует европейская директива 44/99/CE, гарантийный срок составляет 24 месяца при домашнем использовании прибора и 12 месяцев при его профессиональном или подобном профессиональном применении. Гарантийный срок вступает в силу с момента покупки прибора. Датой покупки прибора является дата настоящего гарантийного свидетельства, надлежащим образом заполненного и заштемпелеванного продавцом, или же дата документа покупки.
2. Гарантийное обслуживание предоставляется только при предъявлении настоящего гарантийного свидетельства или документа покупки.
3. Гарантия предусматривает устранение всех дефектов материала или изготовления, выявленных в течение гарантийного периода. Устранение дефектов может осуществляться путем ремонта прибора, либо замены его. Гарантия не покрывает дефекты или повреждения, возникшие в результате подключения прибора к электрической сети, не отвечающей требованиям действующих норм; неправильного использования прибора, а также несоблюдения правил пользования.
4. В отношении гарантии не принимаются претензии любого рода, в частности претензии на возмещение убытков, причиненных за пределами прибора, с исключением недвусмысленно установленных действующими законами случаев возможной ответственности.
5. Гарантийное обслуживание предоставляется безвозмездно. При этом оно не дает право на продление гарантийного срока, а также на начало нового гарантийного периода.
6. Гарантия теряет силу в случае нарушения конструкции или ремонта прибора неуполномоченным персоналом. В случае возникновения какой либо неисправности верните надлежащим образом упакованный прибор вместе с гарантийным обязательством, несущим дату и печать продавца, в один из наших Центров сервисного обслуживания или вашему продавцу, который передаст его официальному импортеру для выполнения гарантийного ремонта.



Символ  на изделии или на его упаковке указывает, что данное изделие не подлежит утилизации в качестве бытовых отходов. Вместо этого его следует сдать в соответствующий пункт приема электронного и электрооборудования для последующей утилизации. Соблюдая правила утилизации изделия, Вы можете предотвратить причинение потенциального ущерба окружающей среде и здоровью людей, который возможен вследствие неподобающего обращения с подобными отходами. За более подробной информацией об утилизации данного изделия просьба обращаться к местным властям, в службу по вывозу и утилизации отходов или в магазин в котором Вы приобрели данное изделие.

VALERA является зарегистрированным торговым знаком Ligo Electric S.A. - Швейцария

安装及使用说明

请仔细阅读本使用说明书。网站WWW.VALERA.COM上同样备有供查阅。

安全须知

- 重要事项：为了保证具有额外的安全保护，建议在器具供电电路中安装一个介入电流在30 MA以下的差动开关。详情请向电气技术人员咨询。
- 检查电气设备已插入一个装置，确保在过电压类别III的条件下与电源全极断开。
- 确保本器具在使用之前完全干燥。
-  注意：注意：请勿在浴缸、水槽或其它装有水的容器附近使用本器具。
- 8岁以上的儿童，以及身体残疾、聋盲或智障人士，或缺乏经验和知识的人士可在适当的监督之下使用本器具，或者教导他们如何安全使用本器具，让他们能够意识到相关的危险。
- 儿童不得玩弄本器具。
- 儿童不得在无人监管的情况下清洁和保养本器具。
- 器具出现故障时，请勿使用本器具。
- 请勿尝试自行修理本器具，必须请求授权的技术人员进行维修。
- 如果电源线损坏，必须由制造商、售后技术服务中心或具备等同资格的技术人员予以更换，以防危险产生。
- 请仅把本器具连接在交流电上使用，检查电网电压是否与器具上标明的使用电压相符。
- 请勿把本器具放置在有可能会掉入水或其他液体中的位置。
- 不要试图捡取落入水中的电器。
- 放置器具时，应一直把器具先熄灭。
- 保持器具的进气和送风网格畅通无阻地使用电吹风。
- 如本器具的电源线损坏，必须由制造商、售后技术服务中心或具备资格的技术人员予以更换，以防危险产生。

安装说明

吹风机壁挂底座

型号 036 - 038A - 038B

036型

正插型号。

038A型

直插型号。

038B型

与038A型相同，但没有开关。

壁挂底座的安装

根据安全标准，这一壁挂架只能由专业电工安装。

壁挂架必须按以下两种方式之一安装：

A = 直接连接电源

B = 通过外部电线连接电源

注意：安装壁挂架前必须关掉主电源的总开关。

在电器前必须安装一个开关，每个极的触点断开至少3mm。每次打开电器时，开关必须启动以断开电路。

电源线必须至少是H05VV-F 2x1,0 mm²。

方法A

注意：请参阅所购型号的相应图示。

1. 拧松螺丝(1)，拆除壁挂底座盖(图1)
2. 穿破壁挂底座后部的塑料膜(3)。(图3A)。
3. 将从墙壁(4)出来的主电源线插入破开的塑料膜(3)的孔中(图3A)。
4. 利用随附的胀栓和螺丝，将壁挂底座的后部固定在墙壁上。(图2)
5. 拆除端子板(5)。连接电源线(4)和最大输入电流为10A的吹风机电源线(9)(如果未连接的话)。如果未连接的话，036型需将中线(9)连接到端子板(5)，线缆(9)则连接到端子板(11)
6. 将端子板放回原位。
用各自的螺丝拧紧电缆夹(6和10)。(图3A)。
警告：本电器有双绝缘，没有地线连接。
7. 装上壁挂底座盖，并用螺丝(1)固定。(图1)
8. 打开电源开关。现在可使用吹风机了。

方法B

注意：请参阅所购型号的相应图示。

1. 拧松螺丝(1)，拆除壁挂底座盖(图1)
2. 穿破塑料膜(7)。(图3B)。
3. 利用随附的胀栓和螺丝，将壁挂底座的后部固定在墙壁上。(图2)
4. 将主电源线(8)和最大输入电流为10A的吹风机主电源线(9)(如果未连接的话)插入孔中(图3B)。

5. 拆除端子板(5)。连接电源线(8)和电源线(9)(如果未连接的话)并将端子板放回原位。
用各自的螺丝拧紧电缆夹(6和10)。(图3B)。
警告：本电器有双绝缘，没有地线连接。
6. 装上壁挂底座盖，并用螺丝(1)固定。(图1)
7. 打开电源开关。现在可使用吹风机了。

使用说明

有壁挂底座的吹风机

切换

壁挂底座的开关

(仅适用于有开关的型号)：图1-2 1

0-1档 = 关/开

吹风机

型号 533.03 - 533.05 - 533.03/I 533.05/I - 542.05 - 542.06 - 542.14 - 561.22

吹风机的按钮：

ON = 开/关 (保持按住令电器启动)

切换器

Cool=(冷风) = (最低功率)

1=(中等功率)

2=(最大功率)

吹风机

型号 554.02 - 554.05 - 554.08 - 554.11 554.13

吹风机的按钮：

ON = 开/关 (保持按住令吹风机启动)

滑动开关

1 = (低功率)

2 = (最大功率)

吹风机型号 533.04 - 533.06 - 533.14 - 533.15

554.01 - 554.04 - 554.07 - 554.10

开关按钮 = 开/关

(保持按住令电器启动)

吹风机

型号 554.03 - 554.06 - 554.09 - 554.12

滑动开关

0 = (关)

1 = (低功率)

2 = (最大功率)

吹风机型号561.02 - 561.17 - 561.20

561.22

吹风机按钮 ON = 开/关 (按住按钮来切换功能)

左开关

0 = 关

1 = 中气流

2 = 强气流

右开关

Cool = 低温

1 = 中温

2 = 高温

维护

不使用吹风机时，壁挂底座的开关必须置于“关闭”(0)位。本器具不要求任何特殊的维护操作。可用湿布清洁电吹风。

注意：严禁使用清洁剂、溶剂、酒精和其他化学产品清洁电吹风。如有需要，可使用扫子或吸尘器清洁进风网格。

重要事项

本电吹风符合电气设备的安全标准。本电吹风备有一个安全恒温器。出现过热时，机器会自动停机。经过了一个短暂等待后，机器将可重新运作。每次使用前，请检查本电器的进气和送风网格是否洁净。

本电器符合欧洲标准2004/108/CE、2006/95/CE、2009/125/CE以及(欧盟)第1275/2008号法规。

保修证书

VALERA 按照以下条件向阁下购买的设备提供产品保修：

1. 由我司授权的、在产品购买国的正式经销商所订立的保修条款为有效条款。在瑞士以及以欧洲标准 44/99/CE 为现行标准 的其他国家里，对于家庭用途的产品，其保修期限为 24 个月，对于专业及类似用途的产品，其保修期限为 12 个月。保修期是从设备购买之日起计算。购买的日期以显示的日期或由经销商盖章并完整填写的本保修证书的日期或产品购买单据上的日期为准。
2. 只有能够出示本保修证书或产品购买单据，本产品保修证书才适用。
3. 产品保修可消除在保证期间出现的、由于材料或制造缺陷而造成的所有故障。消除故障可通过维修或更换产品来进行。产品保修不包括由于执行不符合标准的电线连接、使用产品不当或忽略使用规则而造成的故障或损失。
4. 任何其他性质的索赔均不予以负责，尤其是设备以外的任何损失赔偿。对于现行法规中规定的责任则除外。
5. 产品保修服务为免费服务；服务本身不构成保修期的延长或保修期的重新开始。
6. 如设备由非授权人员擅自改动或维修，本保证则失效。

出现故障时，请把包装好的产品连同经销商签章的保修证书一起送交我司授权的服务中心，或送往你购买产品的商店，由店方负责交给正式入口商进行产品保修。

VALERA 是瑞士 Ligo Electric S.A. 的注册商标。

تعليمات التركيب والاستعمال

يرجى قراءة هذه التعليمات بدقة وحرص. متاحة أيضا على الموقع www.valera.com

تحذيرات الأمان

- هام: لضمان حماية إضافية، ننصح بأن يركب في شبكة التيار الكهربائي التي تغذي الجهاز مفتاح قاطع فاصل بتدخل تيار لا يتجاوز 30 م أمبير (mA). لمزيد من المعلومات، قم بمراجعة فني كهربائي مؤهل.
- تحقق من وجود جهاز على الشبكة الكهربائية يضمن الفصل متعدد الأقطاب عن شبكة التيار في حالات فنة الجهد المفرط |||.
- تأكد من أن الجهاز جاف تماما قبل استعماله.
- تنبيه: لا تستعمل أبدا الجهاز بالقرب من حوض الحمام، والمغسلة أو أي وعاء آخر مملوء بالماء. 
- يمكن استعمال هذا الجهاز من قبل الأطفال ابتداء من عمر 8 سنوات أو من قبل الأشخاص ذوي الإمكانات الجسدية أو الحسية أو العقلية المحدودة، أو الأشخاص محدودي الخبرة والدراسة فقط بالإشراف اللازم عليهم أو بعد تزويدهم بتعليمات استعمال الجهاز بشكل آمن وعند إدراكهم للخطر الذي يتعلق باستعمال الجهاز.
- يجب الإشراف على الأطفال لضمان عدم لعبهم بالجهاز.
- لا يجب أن يقوم بعمليات التنظيف والصيانة الأطفال بدون مراقبة.
- لا تستعمل جهازك إذا بدا عليه أمرا شادا، أو إذا سقط أو إذا تعرض السلك الكهربائي للتلوث. لا تحاول أن تصلح الجهاز من تلقاء نفسك، بل قم بتوكيل هذا الأمر لفني مؤهل معتمد.
- قم بتوصيل الجهاز فقط بتيار متردد وأحرص على أن يكون جهد توتر التيار مطابقا للجهد المبين على الجهاز.
- لا تضع الجهاز أبدا من مكان يعرضه للسقوط في الماء أو في أي سائل آخر.
- لا تغمر بتاتا الجهاز بالماء أو بأي سائل آخر.
- لا تحاول أبدا استرجاع جهاز كهربائي سقط في الماء.
- قم بإطفاء الجهاز دائما عن تنحيته.
- استعمل مجفف الشعر بطريقة تحرص على أن تكون شبكات دخول الهواء وخروجه غير مسدودة أو معاقة.

تعليمات التركيب دعامة حائطية لمخفف الشعر الموديل 036، 038A، 038B

الموديل 036

موديل بإدخال أمامي

038A

موديل بإدخال عمودي

الموديل 038B

مثل الموديل 038A ولكن دون مفتاح قاطع

تركيب الدعامة الحائطية

يجب ان يقوم بتركيب الدعامة الحائطية فني مؤهل، طبقا لتوجيهات السلامة السارية هناك طريقتين للتركيب:

- أ = التوصليل مباشرة بشبكة التغذية
ب = التوصليل بشبكة التغذية بواسطة كبل خارجي

تنبيه: قبل التركيب، قم بإطفاء المفتاح القاطع العام للشبكة.
قبل نقطة موضع الجهاز، يجب تركيب مفتاح قاطع مزود بفتحة تلامس لا تقل عن 3 ملم لكل قطب. كل مرة تشغل فيها الجهاز، يجب تشغيل المفتاح القاطع لتشغيل التيار.
يجب أن يكون نوع كبل التغذية على الأقل من النوع H05VV-F 2x1,0 م²

الطريقة أ

تنبيه: أنظر الرسوم المطابقة للموديل المشتري

1. قم بنزع غطاء دعامة الحائط بفك البراغي (1) (الرسم 1)
2. أكسر الغطاء البلاستيكي (3) الذي يوجد في القسم الخلفي على دعامة الحائط (الرسم 3A).
3. قم بإدخال كبل التغذية الرئيسي الذي يخرج من الجدار (4) في فتحة الغطاء الملائمة (3) (الرسم 3A).
4. ثبت على الجدار القسم الخلفي للدعامة الحائطية باستعمال السدادات والبراغي المزودة (الرسم 2).
5. قم بنزع طرف التوصيل (5). قم بتوصيل كبل التغذية (4)، وإذا لم يكن موصل، قم بتوصيل كبل التغذية (9) لمخفف الشعر بتيار طاقة القصوى 10 أمبير. إذا لم يكن موصل، للموديل 036، قم بتوصيل الكبل المحايد (9) بطرف التوصيل (5) وكبل التيار (9) بطرف التوصيل (11).
6. أعد طرف التوصيل إلى وضعه. قم بتثبيت ضاغط الكبل (6) و (10) بالبراغي المخصصة (الرسم 3A). تنبيه: الجهاز مزود بعازل مزدوج، لذلك لا يتطلب التأسيس.
7. قم بتركيب غطاء دعامة الحائط و ثبت بالبراغي (1) (الرسم 3).
8. قم بتشغيل المفتاح القاطع للشبكة. مخفف الشعر جاهز للاستعمال.

الطريقة ب

تنبيه: أنظر الرسوم المطابقة للموديل المشتري

1. قم بنزع غطاء دعامة الحائط بفك البراغي (1) (الرسم 1)
2. أكسر الغطاء البلاستيكي (7) (الرسم 3B).
3. ثبت على الجدار القسم الخلفي للدعامة الحائطية باستعمال السدادات والبراغي المزودة (الرسم 2).

4. قم بإدخال كبل التغذية (8)، وإذا لم يكن موصل، قم بتوصيل كبل التغذية (9) لمخفف الشعر بتيار طاقة القصوى 10 أمبير، في القطب (الرسم 3B).
5. انزع طرف التوصيل (5). قم بتوصيل كبل التغذية (8)، وإذا لم يكن موصل، كبل التغذية (9) وأعد طرف التوصيل إلى مكانه. ثبت ضاغط الكبل (6) و (10) بالبراغي المخصصة (الرسم 3B). تنبيه: الجهاز مزود بعازل مزدوج، لذلك لا يتطلب التأسيس.
6. قم بتركيب غطاء دعامة الحائط و ثبت بالبراغي (1) (الرسم 1).
7. قم بتشغيل المفتاح القاطع للشبكة. مخفف الشعر جاهز للاستعمال.

تعليمات الاستعمال مخفف شعر بدعامة حائطية

التبديل

مفتاح قاطع لدعامة الحائط

(فقط للموديلات المزودة بمفتاح قاطع): المرجع 2 - الرسم 1
0 - إشعال \ إطفاء

مخفف الشعر - الموديل 533.03, 533.05/I - 533.05/I
542.05 - 542.06 - 542.14 - 561.22

مفتاح مخفف الشعر:

ON = إشعال \ إطفاء (استمر بالضغط لتشغيل الجهاز)

الميدل

بارد = (أدنى قوة)

1 = (قوة متوسطة)

2 = (أقصى قوة)

مخفف الشعر

الموديل 554.02 - 554.05 - 554.08
554.13 - 554.11

اضغط المفتاح

ON = إشعال / إطفاء (استمر بالضغط لتشغيل مخفف الشعر)
الميدل

1 = (أدنى قوة)

2 = (أقصى قوة)

مخفف الشعر - الموديل

533.15, 533.14, 533.04, 533.06
554.10, 554.07, 554.04, 554.01

مفتاح القاطع = إشعال \ إطفاء

(استمر بالضغط لتشغيل الجهاز)

مخفف الشعر

الموديل 554.03 - 554.06 - 554.09
554.12

الميدل

0 = (إطفاء OFF)

1 = (أدنى قوة)

2 = (أقصى قوة)

مفتاح مجفف الشعر: ON = إشعال \ إطفاء
(استمر بالضغط لتشغيل الجهاز)

المبذل الأيسر 0 = مطفي

1 = دفق الهواء المتوسط

2 = دفق الهواء القوي

المبذل الأيمن بارد = درجة الحرارة المنخفضة

1 = درجة الحرارة المتوسطة

2 = درجة الحرارة العالية

الصيانة

في حالة عدم استعمال الجهاز، يجب تثبيت المفتاح القاطع للدعامة الحائطية على وضع "إطفاء" (0). لا يتطلب الجهاز عناية خاصة.

قم بتنظيف الجهاز بقطعة قماش مرطبة بالماء.

تنبيه: يمنع بتاتا تنظيف مجفف الشعر بالمواد المنظفة والمذيبة

والكحول والمواد الكيميائية المختلفة.

إذا دعت الضرورة، قم بتنظيف شبك دخول وخروج الهواء بواسطة فرشاة أو شفاط الغبار.

هام

تطبق هذا الجهاز لقوانين السلامة للأجهزة الكهربائية. الجهاز مزود بترموستات الأمان. في حالة التسخين المفرط يتوقف مجفف الشعر عن العمل تلقائياً. يستعيد الجهاز عمله بعد فترة قصيرة من الزمن. قبل كل استعمال، تكد من أن شبك دخول وخروج الهواء نظيفة تملأ.

هذا الجهاز مطابق للتوجيهات والتوصيات الأوروبية

EC/108/2004، EC/95/2006، EC/125/2009، والقانون
(الاتحاد الأوروبي) رقم 2008/1275.

VALERA تضمن الجهاز الذي قمتم بشرائه بناء على الشروط التالية:

١ شروط صلاحية الضمان، يتم تحديدها من قبل الموزع المعتمد في بلد الشراء. تبدأ فترة الضمان من تاريخ شراء الجهاز. ويعتبر تاريخ الشراء موثقاً بختم البائع على شهادة الضمان، أو بواسطة إيصال البيع.

٢ يطبق الضمان على على الجهاز، فقط عند إبراز شهادة الضمان أو عند إبراز إيصال الشراء.

٣ الضمان يتكفل بإزالة جميع الأعطال التي تظهر أثناء مدة سريان الضمان والتي تعود أسبابها إلى عيوب في المواد أو عيوب في التصنيع. وإزالة هذه الأعطال يمكن أن يتم إما بتصليح الجهاز أو بتبديل الجهاز نفسه. إن الضمان لا يغطي الأعطال والأضرار التي تعود أسبابها للتوصيل الكهربائي الخاطئ أو الغير قانوني، أو الاستعمال الخاطئ للجهاز أو للإستعمال الخارج عن تعليمات الاستعمال.

٤ لا تحق أي مطالبة مهما كانت طبيعتها، وخاصة التعويض عن الأضرار والتي لا تختص بالجهاز، ما عدا المسؤولية التي تحددها القوانين السارية.

٥ خدمة الضمان تتم مجاناً، وهذا لا يعني إطالة فترة الضمان أو فترة ضمان جديدة.

٦ يسقط الضمان إذا تم العبث بالجهاز أو إذا تم تصليح الجهاز بواسطة فنيين غير مرخصين من قبلنا

عند حدوث عطل، أعد الجهاز في غلبته مع شهادة الضمان والمختومة من البائع إلى أي مركز خدمة مرخص من قبلنا أو إلى البائع بحيث يرسله بدوره إلى المستورد للتصليح بواسطة خدمة الضمان.

WARNING

EN

The hairdryers listed in these instructions for use are NOT suitable for installation or use in public areas, gyms, wellness/fitness centres, clubs, spas, etc. with high or low frequency of users.

They are only suitable for installation and use in private rooms/bathrooms in hotels, guesthouses, homes and ship's cabins.

DE

Alle in dieser Bedienungsanleitung angeführten Haartrockner sind NICHT für die Installation und den Gebrauch in öffentlichen Anlagen, Sporthallen, Wellness-/Fitnesszentren, Clubanlagen, Spa, etc. mit hohem oder niedrigem Publikumsverkehr geeignet.

Sie sind ausschließlich für die Installation und den Gebrauch in privaten Hotelzimmern/badezimmern, Pensionen, Apartments und in Schiffskabinen geeignet.

FR

Tous les sèche-cheveux énumérés dans cette notice d'utilisation NE SONT PAS adaptés pour une installation et une utilisation dans des structures publiques, des gymnases, des clubs de wellness/fitness, des spas, etc., à forte ou faible affluence.

Ils sont uniquement adaptés pour une installation et une utilisation dans des chambres/salles de bain privées d'hôtels, de pensions, de logements et de cabines de bateaux.

IT

Tutti gli asciugacapelli elencati in questa norma uso NON sono adatti per l'installazione e uso in impianti pubblici, palestre, wellness/fitness, clubs, spa, ecc. con alta o bassa frequenza.

Sono adatti unicamente per l'installazione e uso in camere/bagni privati di alberghi, pensioni, abitazioni e nelle cabine di navi.

ES

Los secadores de cabello listados en esta norma de uso NO son adecuados para la instalación y el uso en instalaciones públicas, gimnasios, wellness/fitness, clubes, spa, etc. con alta o baja concurrencia.

Son adecuados únicamente para la instalación y el uso en habitaciones/baños privados de hoteles, pensiones, viviendas y cabinas de barcos.

NL

De föhns in deze gebruiksvorschriften zijn NIET geschikt voor installatie en gebruik in drukbezochte of niet-drukbezochte openbare gebouwen, sporthallen, wellness-/fitnesscentra, clubs, thermaalbaden, enz.

Ze zijn uitsluitend geschikt voor installatie en gebruik in kamers/privébadkamers van hotels, pensions, woningen en scheepscabines.

PT

Todos os secadores de cabelo apresentados nestas normas de utilização NÃO são adequados para serem instalados e usados em serviços públicos, ginásios, academias de wellness e de fitness, clubes, spas, etc. com alta ou baixa frequência.

São adequados apenas para serem instalados e usados em quartos e casas de banho de hotéis, pensões, habitações e em cabines de navios.

NO

Hårtørkerne som er listet i denne bruksanvisningen er IKKE egnet for installasjon eller bruk i offentlige anlegg, treningssentre, wellness/fitness-sentre, klubber, spa, osv. hverken med høy eller lav bruksfrekvens.

De egner seg kun for installasjon og bruk i private rom/baderom i hoteller, gjestgiverier, hjem og skipskabiner.

SV

Hårtorkarna som listas i dessa instruktioner är INTE lämpade för installation eller användning i allmänna utrymmen, gym, friskvårdscenter, klubbar, spas, osv, med intensiv eller begränsad användning.

De passar endast för installation i privata rum/badrum på hotell, i gästhus, i hemmet och i kabiner ombord på skepp.

FI

Tässä ohjeessa mainitut hiustenkuivaajat EIVÄT sovellu sellaisten julkisten laitosten, liikuntasalien, hyvinvointi- ja kuntokeskusten, uimahallien jne. käyttöön, joissa kävijämäärä on suuri tai hyvin pieni.

Nämä mallit on tarkoitettu ainoastaan hotelleiden ja täysihoteloiden yksityishuoneisiin/kylpyhuoneisiin, kotikäyttöön sekä laivojen hytteihin.

DA

Hårtørkerne omtalt i denne vejledning er IKKE egnede til installation eller brug på offentlige steder, i træningscentre, wellness/fitnesscentre, klubber, spabade osv. med intensiv eller begrænset brug.

De er kun egnede til installation og brug på værelser/badeværelser på hoteller, hotelpensioner, i private hjem eller i kahytter.

HU

A jelen kiadványban felsorolt egyik hajszárító SEM alkalmas gyakran látogatott vagy alacsony látogatottságú közintézményekben, sporttelepeken, wellness/fitness központokban, klubokban, gyógyfürdőkben stb. történő felszerelésre és használatra.

Kizárólag szállodák, panziók, lakások szobáiban és fürdőszobáiban, valamint hajókabinokban történő felszerelésre és használatra alkalmasak.

CS

Všechny vysoušeče vlasů uvedené v tomto návodu k obsluze NEJSOU vhodné k instalaci a používání ve veřejných zařízeních, tělocvičnách, wellness/fitness, klubech, lázních atd. s vysokou nebo nízkou četností používání.

Jsou vhodné pouze k instalaci a používání v pokojích/koupelnách hotelů, penzionů, bytů a kajut lodí.

SK

Sušiče na vlasy, na ktoré sa vzťahuje tento návod, NIE SÚ vhodné na inštaláciu alebo použitie vo verejných priestoroch, v telocvičniach, športových a rekreačných centrách ani v kluboch, kúpeľoch a pod., kde by sa vyžadovalo intenzívne alebo obmedzené použitie.

Sú vhodné iba na inštaláciu a použitie v súkromných priestoroch a kúpeľniach v hoteloch, v ubytovniach, v domácnostiach a v kabinách lodí.

RO

Toate uscătoarele de păr enumerate în aceste reguli de utilizare NU sunt adecvate pentru instalarea și utilizarea în instituții publice, săli de sport, wellness/fitness, cluburi, centre de înfrumusețare etc. frecventate de un număr mare sau mic de persoane.

Sunt adecvate numai pentru instalarea și utilizarea în camere/băi private din hoteluri, pensiuni, locuințe și în cabinele navelor.

Wszystkie suszarki do włosów wymienione w niniejszych wytycznych dotyczących użytkowania NIE nadają się do instalacji i użytku w obiektach publicznych, siłowniach, ośrodkach wellness/fitness, klubach, obiektach SPA itp. o wysokiej lub niskiej częstotliwości użytkowania.

Nadają się wyłącznie do instalacji i użytku w pokojach/prywatnych łazienkach hoteli, pensjonatów, budynków mieszkalnych oraz w kabinach statków.

Όλα τα πιστολάκια μαλλιών που αναφέρονται στο συγκεκριμένο κανονισμό ΔΕΝ είναι κατάλληλα για εγκατάσταση και χρήση σε δημόσιους χώρους, γυμναστήρια, κέντρα περιποίησης, λέσξεις, κέντρα spa κλπ., με υψηλή ή χαμηλή επισκεψιμότητα.

Είναι κατάλληλα μόνο για εγκατάσταση και χρήση σε δωμάτια/ιδιωτικά μπάνια ξενοδοχείων, πανδοχείων, κατοικιών, καθώς και σε καμπίνες πλοίων.

מייבשי השיער הרשומים בהוראות השימוש האלה אינם מתאימים להתקנה או לשימוש במקומות ציבוריים, מכוני כושר, מרכזי בריאות, מועדונים, ספא, וכיוצ"ב עם תחלופת שימוש גבוהה או מצומצמת.

הם מתאימים אך ורק להתקנה ולשימוש בחדרים/חדרי אמבטיה פרטיים בבתי מלון, בתי הארחה, בתים פרטיים וחדרי לינה בספינות.

Bu kullanım standardına dahil olarak listelenen saç kurutucularının tamamı, yüksek veya düşük sıklıkla ziyaret edilen halka açık yapılarda, jimnastik salonlarında, bakım/spor salonlarında, kulüplerde, spa vs. gibi yerlerde kurulum ve kullanım için uygun DEĞİLDİR.

Bunlar sadece otellerin, pansiyonların, konutların kişiye özel odalarında/banyolarında ve gemi kamaralarında kurulum ve kullanım için uygundur.

Всі фени, перелічені у цих правилах використання, НЕ призначені для встановлення і використання у громадських установах, тренажерних залах, велнес/фітнес структурах, клубах, spa, тощо, де відбуватиметься їх часте або нечасте використання.

Вони призначені виключно для встановлення і використання у номерах/ванних кімнатах у готелях, пансіонах, квартирах і каютах кораблів

Все фены для волос, перечисленные в этих правилах по эксплуатации, НЕ предназначены для установки и использования в общественных заведениях, гимнастических залах, оздоровительных/спортивных комплексах, клубах, термальных центрах и т.д. с высокой или низкой посещаемостью.

Они предназначены для установки и использования исключительно в номерах/отдельных ванных комнатах гостиниц, пансионатов, жилых помещений и в корабельных каютах.

本使用标准中列出的所有吹风机不适合在使用频率高或低的公共设施、健身房、康体/健身中心、俱乐部、水疗中心里安装及使用。

它们只适合在酒店、膳宿公寓、住宅和轮船客舱的房间/私人浴室里安装和使用。

جميع مجففات الشعر المدونة في توجيهات الاستعمال هذه ليست مناسبة للتثبيت والاستخدام في المرافق العامة وصالات الرياضة والعافية / نوادي اللياقة البدنية ومنتجات الترفيه الصحية المعدنية، الخ، كثيرة أو قليلة المزاولة.

مناسبة فقط للتثبيت والاستخدام في الغرف / الحمامات الخاصة في الأوتيلات والفنادق والمنازل وكابينات السفن.

Service Center

- CH VALERA - Service
Via Ponte Laveggio, 9
6853 Ligornetto / Mendrisio
- D BRAUKMANN GmbH
Raiffeisenstrasse, 9
D 59757 Arnsberg
Tel: +49 (0) 29 32 / 547 66 99
Fax: +49 (0) 29 32 / 80 55 477
valera-service@braukmann.de
- E VALERA - Service
Tel. +34 902 022 397