



**РУКОВОДСТВО  
ПО ЭКСПЛУАТАЦИИ**



**Жидкокристаллический телевизор  
со светодиодной подсветкой**

**STV-LC42T650FL**

# РУКОВОДСТВО ПО ЭКСПЛУАТАЦИИ

---

## СОДЕРЖАНИЕ

Меры безопасности и меры предосторожности .....	3
Комплектация.....	5
Основные элементы телевизора и их назначение.....	6
Кнопки на панели телевизора и их функции .....	6
Разъемы телевизора и их назначение .....	6
Подготовка телевизора к работе .....	8
Установка телевизора .....	8
Выполнение подсоединений .....	8
Пульт дистанционного управления .....	10
Использование пульта дистанционного управления .....	10
Элементы питания пульта дистанционного управления .....	10
Меры предосторожности при использовании элементов питания .....	10
Кнопки пульта дистанционного управления и их функции .....	11
Основные операции .....	12
Настройка телевизора .....	13
Меню настроек телеканалов .....	13
Меню настроек изображения .....	14
Меню настроек звука .....	15
Меню настройки времени и таймеров.....	15
Меню системных настроек .....	15
Медиапроигрыватель (Воспроизведение с устройств USB) .....	16
Замечания по работе с устройствами USB .....	16
Поддерживаемые форматы файлов .....	17
Просмотр изображений .....	17
Прослушивание музыки.....	18
Просмотр видео .....	18
Чтение текстов .....	19
Чистка и уход .....	19
Поиск и устранение простых неисправностей .....	20
Безопасная утилизация .....	22
Технические характеристики .....	23

## УВАЖАЕМЫЙ ПОКУПАТЕЛЬ!

Благодарим Вас за приобретение жидкокристаллического телевизора SUPRA. Это руководство поможет Вам освоить интересные и полезные функции, чтобы Вы могли наслаждаться высококачественным просмотром. Перед установкой и началом эксплуатации телевизора просим внимательно прочитать все руководство, особенно обращая внимание на раздел **МЕРЫ БЕЗОПАСНОСТИ И МЕРЫ ПРЕДОСТОРОЖНОСТИ**, а затем сохранить руководство для справки в дальнейшем.

*Все изображения в данном руководстве приведены в качестве примеров, реальное изделие может отличаться от изображения.*

# РУКОВОДСТВО ПО ЭКСПЛУАТАЦИИ

## ПРЕДУПРЕЖДЕНИЕ!

Во избежание возникновения возгорания или поражения электрическим током не используйте телевизор под дождем или не подвергайте телевизор воздействию влаги. Исключайте попадание капель и брызг на телевизор, а также не устанавливайте сосуды с жидкостями, например вазы, на телевизор.

## ПРЕДУПРЕЖДЕНИЕ!

Телевизор находится под высоким напряжением!

Во избежание поражения электрическим током не пытайтесь разобрать телевизор или устранить неисправность самостоятельно. Обращайтесь за помощью в сертифицированные специализированные сервисные центры.



Этот значок указывает на то, что телевизор находится под высоким напряжением и возможно поражение электрическим током.



Этот значок указывает на важные инструкции по использованию устройства, отраженные в руководстве по эксплуатации.

## МЕРЫ БЕЗОПАСНОСТИ И МЕРЫ ПРЕДОСТОРОЖНОСТИ

Электричество может выполнять множество полезных функций, но оно также может причинять вред и повреждать имущество при неправильном использовании. При разработке и производстве данного телевизора безопасность эксплуатации была приоритетом, однако неправильная эксплуатация может привести к поражению электрическим током и возгоранию. Для Вашей безопасности и продления срока службы изделия, пожалуйста, внимательно прочитайте данное руководство перед использованием, а также установкой, эксплуатацией и чисткой телевизора.

Обращайте особое внимание на предупреждения, размещенные на корпусе телевизора и в данном руководстве. Следуйте всем указаниям, приведенным в данном руководстве.

Применяйте только рекомендованные производителем приспособления и аксессуары.

Использование несоответствующих приспособлений и аксессуаров может стать причиной неисправности или несчастного случая.

При подключении телевизора для соблюдения мер безопасности не используйте розетки устаревшего типа (без заземления). Подсоединение производите с использованием полярной вилки или вилки с заземляющими контактами к заземленным розеткам.

Телевизор должен быть подсоединен к источнику переменного тока 220-240 В, 50/60 Гц. Ни в коем случае не подсоединяйте телевизор к источнику постоянного тока или любому другому источнику питания, характеристики которого отличаются от указанных. При приближении грозы или если Вы не планируете использовать телевизор длительный период, то выньте кабель питания из розетки и отсоедините штекер антенны от телевизора.

Не допускайте перегибание и зажим кабеля питания, особенно в местах выхода кабеля из телевизора и соединения кабеля с вилкой.

Вилка питания телевизора используется как размыкающее устройство, поэтому розетка, к которой подключен кабель питания, должна быть легкодоступна.

Избегайте превышения нагрузки на розетку электропитания и удлинители. Перегрузка может послужить причиной возгорания или поражения электрическим током.

Никогда не вставляйте посторонние предметы в вентиляционные отверстия и открытые части телевизора. При эксплуатации телевизора используется высокое напряжение. Попадание посторонних предметов внутрь телевизора может послужить причиной поражения электрическим током и привести к повреждению деталей телевизора. По той же причине избегайте попадания воды или другой жидкости на телевизор.

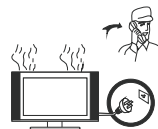

По вопросам технического обслуживания и ремонта обращайтесь только в сертифицированные спе-

# РУКОВОДСТВО ПО ЭКСПЛУАТАЦИИ

специализированные сервисные центры. Обслуживание требуется тогда, когда телевизор поврежден каким-либо образом (поврежден кабель питания или вилка, на телевизор пролита жидкость или внутрь попал посторонний предмет), если телевизор попал под дождь или находился во влажных условиях, работает не так, как указано в данном руководстве, в его работе произошли существенные изменения, телевизор падал или имеются повреждения на его корпусе.

Никогда не трогайте элементы управления и настройки, которые не описаны в данном руководстве. Неправильное использование элементов управления, не описанных в данном руководстве, может привести к повреждению телевизора, для устранения которого потребуются обращение в сервисный центр.



Ремонт должен производиться только в сертифицированных специализированных сервисных центрах.

Открытие задней крышки или попытка выполнить ремонт самостоятельно лишают права на гарантийный ремонт и могут привести к серьезным травмам или даже вызвать поражение электрическим током, а также стать причиной возникновения пожара.

При монтаже телевизора на стене убедитесь в том, что строго соблюдаются инструкции изготовителя. Используйте только те крепежные приспособления, которые рекомендованы изготовителем.

Не размещайте телевизор на неустойчивой тележке, подставке, треноге или на шатком столе. Размещение телевизора на неустойчивых подставках может привести к падению телевизора, что может и вызвать травму или повреждение.



Используйте только тележку, подставку, треногу, кронштейн или стол, которые рекомендованы изготовителем или продаются вместе с телевизором. Когда используется тележка, будьте аккуратны при

перемещении тележки совместно с телевизором, чтобы избежать травм вследствие его опрокидывания. Неожиданные остановки, чрезмерные усилия и неровности поверхности пола могут привести к падению телевизора с тележки.

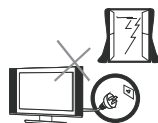

Для дополнительной защиты данного телевизора при грозовой погоде или когда не планируется его использование в течение длительного времени, отключите телевизор от розетки питания и отсоедините антенный кабель. Это предотвратит повреждение телевизора от молнии или из-за перепадов напряжения.



Не используйте телевизор вблизи воды, например, рядом с раковиной, мойкой или стиральной машиной, во влажном подвале, вблизи бассейна и т. д. После транспортировки в условиях низкой температуры перед включением телевизора дайте выдержку около часа при комнатной температуре, не включайте телевизор сразу, так как это приведет к образованию конденсата, что может вызвать пожар, поражение электрическим током или другие последствия.



Не размещайте на телевизоре тяжелые посторонние предметы и сосуды с жидкостями. Не устанавливайте на телевизор источники открытого огня, например, горящие свечи, так как это может привести к выходу телевизора из строя или к его возгоранию.

# РУКОВОДСТВО ПО ЭКСПЛУАТАЦИИ



Перед очисткой телевизора выньте кабель питания из розетки. Нельзя чистить телевизор жидкими или аэрозольными чистящими средствами. Для очистки используйте чистую слегка влажную мягкую ткань.



Устанавливайте телевизор в соответствии с инструкциями изготовителя. Не закрывайте вентиляционные и другие отверстия, так как недостаточная вентиляция может вызвать перегрев и сокращение срока службы телевизора. Не размещайте телевизор на кровати, диване, ковре или другой аналогичной мягкой поверхности, так как при этом могут быть заблокированы вентиляционные отверстия. Данный телевизор не предусматривает установку внутри закрытого пространства, поэтому не размещайте телевизор в закрытом месте, таком, как шкаф для книг или стеллаж, если не обеспечена нормальная вентиляция.

Не устанавливайте телевизор вблизи источников тепла, таких как батареи центрального отопления, тепловые радиаторы, обогреватели, печи или другие устройства (включая усилители), генерирующие тепло.

Использование видео игр или других внешних источников сигнала, генерирующих неподвижное изображение в течение 10 минут и более, может оставить неустраняемые последствия в виде следов этого изображения на экране телевизора. Аналогичные последствия могут вызвать логотипы сети/программ, номера телефонов. Повреждение экрана в результате продолжительного отображения неподвижного изображения не подлежит гарантийному обслуживанию.

Основа жидкокристаллической панели, используемой в телевизоре, сделана из стекла. Поэтому она может разбиться при падении телевизора или ударе его другим предметом. Будьте аккуратны, не пораньтесь осколками стекла, если ЖК-панель разбилась.



## ВНИМАНИЕ!

*Жидкокристаллическая панель – это высокотехнологическое изделие, дающее изображение высокого качества. Иногда на экране телевизора могут появиться несколько неактивных пикселей в форме фиксированных точек синего, зеленого, красного или черного цвета. Имейте в виду, что это не оказывает влияния на работоспособность телевизора.*

Температура при эксплуатации: от 0°C до 40°C  
Влажность при эксплуатации: ≤ 80 %  
Температура при хранении: от -20°C до 60°C  
Влажность при хранении: ≤ 90 %

## КОМПЛЕКТАЦИЯ

Телевизор – 1  
Кабель питания – 1  
Пульт дистанционного управления – 1  
Руководство пользователя – 1  
Гарантийный талон – 1

## ПРИМЕЧАНИЕ:

*Для безопасной и удобной транспортировки телевизора сохраните оригинальную упаковку.*

# РУКОВОДСТВО ПО ЭКСПЛУАТАЦИИ

## ОСНОВНЫЕ ЭЛЕМЕНТЫ УПРАВЛЕНИЯ ТЕЛЕВИЗОРА И ИХ НАЗНАЧЕНИЕ

### КНОПКИ ПЕРЕДНЕЙ ПАНЕЛИ ТЕЛЕВИЗОРА И ИХ ФУНКЦИИ

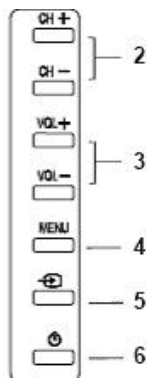
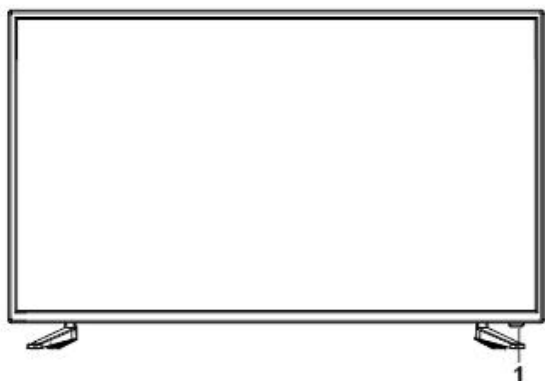

 **POWER** - Кнопка включения телевизора

**CH+/-** - Кнопки переключения телеканалов в прямом/обратном направлении / навигации по меню настроек

**VOL+/-** - Кнопки регулировки уровня громкости / настройки параметров меню

**MENU** - Кнопка перехода в меню настроек / выхода из меню настроек

 **SOURCE** - Кнопка выбора источника сигнала



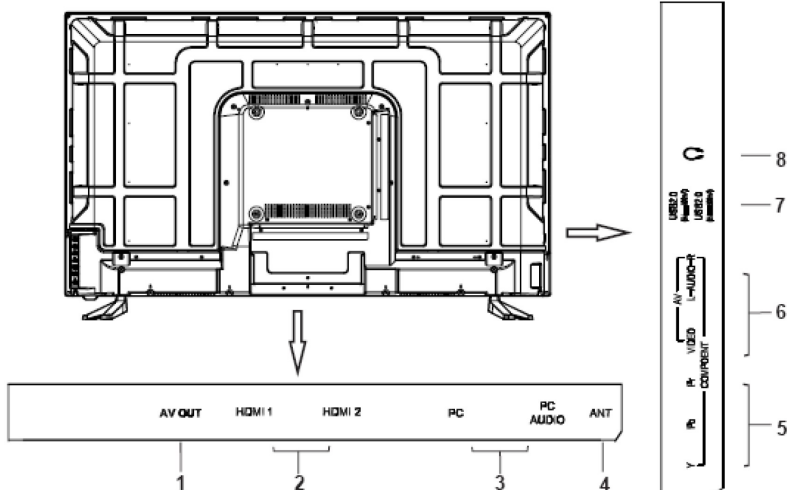



### РАЗЪЕМЫ ТЕЛЕВИЗОРА И ИХ НАЗНАЧЕНИЕ



# РУКОВОДСТВО ПО ЭКСПЛУАТАЦИИ

## РАЗЪЕМЫ ТЕЛЕВИЗОРА И ИХ НАЗНАЧЕНИЕ

- 1 AV OUT (VIDEO AUDIO-L)** – Композитный видеовыход и парный аудиовыход (сигнал на данном выходе есть не во всех режимах телевизора)
- 2 HDMI** – Аудио/видеовыход HDMI
- 3 PC IN (PC – PC/DVI AUDIO IN)** разъемы для подключения к ПК (видео и аудио)
- 4 ANT CABLE IN** - Гнездо для подключения телевизионной антенны или телевизионного кабеля
- 5 YPbPr** – Компонентный видеовыход для подключения DVD-проигрывателя или другого оборудования. При подключении видеосигнала к компонентному входу телевизора, аудиосигнал подключите в аудиовходу AV
- 6 AV IN** – Композитный видеовход и парный аудиовход
- 7 USB** – Разъем для подключения накопителей USB
- 8 AUDIO OUT** – Аудиовыход для подключения наушников

Вид разъема	Назначение
	<b>AV(VIDEO-LEFT-RIGHT)</b> - Аудио/видео вход для подключения DVD-проигрывателя или другого оборудования
	<b>YPbPr IN (Y-Pb-Pr)</b> – Разъемы компонентного видео входа для подключения DVD-проигрывателя или другого оборудования
	<b>HDMI</b> – Разъемы HDMI для подключения аудио/видео оборудования
	<b>PC</b> – Разъем для подключения ПК (видео) с помощью кабеля VGA
	<b>USB</b> – Разъем для подключения USB устройств
	<b>RF</b> - Гнездо для подключения телевизионной антенны

Примечания: Если вы не можете подключить устройство USB напрямую к телевизору, используйте удлинительный кабель.

При подключении накопительных устройств USB убедитесь, что их ток потребления не превышает 500 мА.

## ПОДГОТОВКА ТЕЛЕВИЗОРА К РАБОТЕ

Перед установкой, подключением и использованием телевизора тщательно изучите содержание раздела **МЕРЫ БЕЗОПАСНОСТИ И ПРЕДОСТОРОЖНОСТИ**.

### ПРИМЕЧАНИЕ:

*Место для установки телевизора выберите таким образом, чтобы избежать попадания прямых солнечных лучей на экран, так как посторонний свет ухудшает восприятие изображения и вызывает необходимость установки большей контрастности и яркости свечения экрана.*

### Установка телевизора

Достаньте телевизор из упаковочной коробки и поставьте его на надежную плоскую поверхность.

Возможно настенное крепление телевизора при помощи кронштейнов изготовленных по стандарту VESA.

Убедитесь, что вокруг телевизора имеется достаточное пространство для вентиляции (не менее 10 см с каждой стороны).



### Выполнение присоединений

#### ПРИМЕЧАНИЕ:

*Перед тем, как подключить к телевизору какое-либо устройство, либо отключить устройство от телевизора, отключите питание телевизора и устройства, выполните необходимые соединения, затем включите питание телевизора и подключенного устройства. Когда вы отключаете или подключаете кабель питания или сигнальный кабель, то держите его за вилку (изолированную часть) и не тяните за кабель.*

## 1. Подключение антенны и питания

1. Штекер антенного кабеля соединяется антенным гнездом телевизора.



В случае применения комнатной или индивидуальной наружной антенны следуйте следующим рекомендациям:

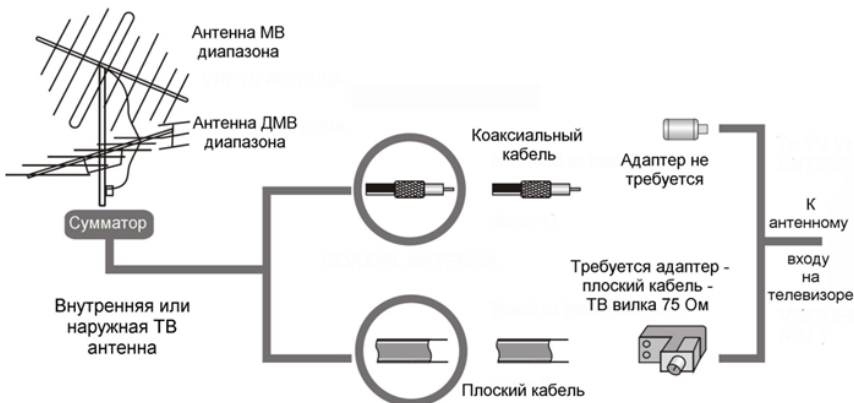



# РУКОВОДСТВО ПО ЭКСПЛУАТАЦИИ

2. Подключите сетевую вилку кабеля питания к сетевой розетке 220-240В переменного напряжения 50/60 Гц.

## ПРИМЕЧАНИЯ:

1. Телевизор должен быть подключен к сети переменного тока с напряжением 220-240В и частотой 50/60 Гц. Ни в коем случае не подсоединяйте телевизор к источнику питания с другими характеристиками.
2. При подключении питания удерживайте кабель за изолированную часть, не касайтесь металлических частей кабеля.

## 2. Подключение аудио/видео оборудования

Вы можете подключить различное аудио/видео оборудование к аудио/видео входам телевизора, расположенным на задней стенке. Данная модель телевизора обладает широкими коммуникативными возможностями, т.е. возможно присоединение большого числа различных устройств для совместной работы.

После подключения оборудования к какому-либо из входов телевизор будет воспроизводить программу, поступающую с этого оборудования, только после выбора соответствующего пункта в меню **Выбор источника** (см. ниже).

Следует учесть, что для подключения одного вида оборудования, например DVD плеера или видеокамеры можно использовать несколько способов. При выборе подходящего способа подключения следует ориентироваться на возможности подключаемого оборудования.

Например, если подключаемый DVD плеер имеет **ВЫХОДЫ**:

1. Audio/Video, 2. Компонентный (YPbPr), 3. HDMI, то присоединить его к телевизору можно тремя способами, т.е., к одному из трёх входов: 1. Audio/Video входу VIDEO-R in-L in, 2. Компонентному входу Y Pb Pr, 3. Входу HDMI – смотри изображение задней панели телевизора.

Выбор наиболее подходящего способа присоединения зависит от списка присоединяемого оборудования, его возможностей и требований к качеству получаемого в итоге изображения.

Следует отметить, что в настоящее время самым современным и удобным способом подключения, обеспечивающим максимальное качество изображения, является присоединение через HDMI входы, позволяющие получать изображение с высоким разрешением (HD). Именно поэтому данная модель телевизора оборудована двумя HDMI входами, подключение через которые позволяет, при

наличии источника соответствующего качества, полностью реализовать высокий потенциал ЖК экрана. Следует иметь в виду, что через разъём HDMI подаётся как звук, так и изображение.

В данной модели телевизора предусмотрены:

- Вход AV in, который соединяется с выходом AV DVD-плеера или другого аудио/видео оборудования при помощи кабеля с разъёмами RCA.
- Компонентный видео вход YPbPr, который соединяется с компонентным (YPbPr) выходом оборудования при помощи кабеля с разъёмами RCA. Аудио выход оборудования присоедините к аудио разъёмам AV входа.
- Вход VGA для присоединения компьютера (при использовании телевизора в качестве компьютерного монитора), который соединяется с соответствующим VGA-разъёмом на компьютере при помощи VGA-кабеля. После присоединения затяните все винты крепления разъёмов по часовой стрелке на каждом из концов VGA-кабеля. Аудио выход компьютера присоедините ко входу телевизора PC-IN.

## ПРИМЕЧАНИЕ:

*При подключении 15-контактного VGA-кабеля штыревой разъем вставляйте без усилий, чтобы предотвратить повреждение контактов*

- Разъёмы HDMI телевизора, которые соединяются с соответствующими разъёмами HDMI BD/DVD-плеера или другого аудио/видео устройства при помощи HDMI кабеля.

## ПРИМЕЧАНИЕ:

*При подключении кабеля к HDMI разъёму не прикладывайте больших усилий, чтобы предотвратить повреждение контакта.*

Проверьте все соединения и убедитесь в том, что все аудио/видеокабели правильно подключены к соответствующим разъёмам.

- Выход AV out, который соединяется с входом другого аудио/видео оборудования при помощи кабеля с разъёмами RCA.

**ВЫХОД AV** может выводить только аудио/видео-сигнал каналов TV/AV.

**! При возникновении сложностей при подключении и настройке телевизора – обратитесь за консультацией к специалисту, в сервисный центр или службу поддержки SUPRA.**

## ПУЛЬТ ДИСТАНЦИОННОГО УПРАВЛЕНИЯ

### Использование пульта дистанционного управления

Используя пульт дистанционного управления (ПДУ), направляйте его на окошко приемника сигналов, расположенное на корпусе телевизора. Предметы, находящиеся между пультом дистанционного управления и окошком приемника, могут мешать правильной работе. Пульт работает на расстоянии до 5-8 метров от телевизора под углом до 30° слева или справа и под углом до 20° вверх или вниз по отношению к окошку приема сигналов на передней панели телевизора.

Будьте внимательны при использовании ПДУ.

Не подвергайте ПДУ ударам, не опускайте его в жидкости и не оставляйте в местах с высокой влажностью.

Не оставляйте ПДУ под прямыми солнечными лучами, так как чрезмерный нагрев может деформировать корпус.

ПДУ может работать некорректно, если окошко приемника сигналов на корпусе телевизора находится под прямыми солнечными лучами или сильным освещением. В этом случае измените направление освещения или положение телевизора, либо приблизьте ПДУ к окошку приемника сигналов.

### Элементы питания пульта ДУ и их замена

Если ПДУ не работает, то попробуйте заменить в нем элементы питания.

1. Откройте крышку отсека для элементов питания.
2. Вставьте два новых элемента питания типа AAA.
3. Установите крышку на место до щелчка.

При установке элементов питания соблюдайте полярность (+) и (-).

### Меры безопасности при использовании элементов питания

Неправильное использование элементов питания может привести к утечке химикатов и/или взрыву. Выполняйте нижеследующие инструкции.

Устанавливайте элементы питания в строгом соответствии с полярностью (+) и (-).

Различные типы элементов питания имеют различные характеристики. Не используйте вместе

элементы питания разных типов.

Не используйте вместе старые и новые элементы питания. Одновременное использование старых и новых элементов питания снижает срок службы нового элемента питания или ведет к утечкам химикатов из старого элемента питания.

Выньте элементы питания сразу же, как только они разрядились. Химикаты, вытекшие из элементов питания, вызывают коррозию. Если обнаружены следы утечки химикатов, удалите их тканью.

Элементы питания, которые поставляются с телевизором, могут иметь более короткий срок службы из-за условий хранения.

Выньте элементы питания из ПДУ, если он не используется в течение длительного времени.

# РУКОВОДСТВО ПО ЭКСПЛУАТАЦИИ

## Кнопки пульта дистанционного управления и их функции

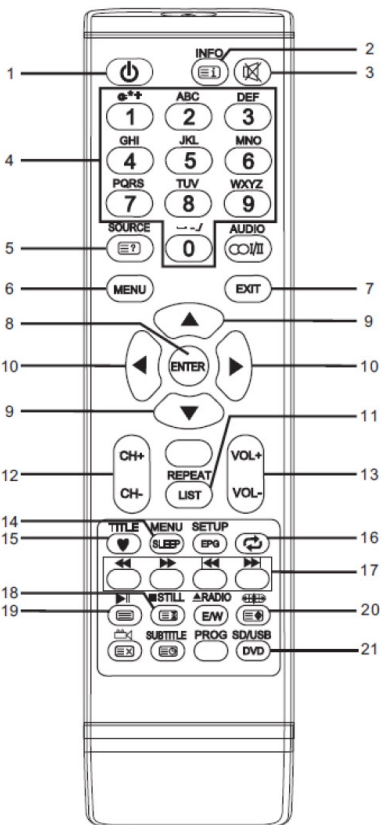

1. **POWER:** Включение и переход в режим ожидания
2. **INFO:** Отображение информации о текущей программе.
3. **🔇** Выключение и включение звука.
4. **Цифровые кнопки:** непосредственный выбор номера канала
5. **SOURCE:** Выбор источника сигнала.
6. **MENU:** Кнопка вызова меню настроек.
7. **EXIT:** Выход из текущего режима.

8. **ENTER:** Выбор или подтверждение пункта меню
9. **▲/▼:** Кнопки навигации по меню
10. **◀/▶:** Кнопки навигации по меню
11. **REPEAT:** Кнопка выбора режима повтора (в режиме USB)
12. **CH+/CH-:** Переход к следующему /предыдущему каналу.
13. **VOL+/VOL-:** Увеличение / уменьшение громкости звука.
14. **SLEEP:** Установка таймера отключения.
15. **♥, Favourites:** Нажмите кнопку, чтобы показать список любимых каналов (в режиме ТВ).  
*Примечание: Вы должны предварительно установить ваши любимые каналы в меню Редактора программ.*
16. **↶:** Возврат к последней просмотренной программе / источнику сигнала.
17. **Цветные кнопки:** Красная/зеленая/желтая/синяя - кнопки для перехода по ссылкам теле-текста/управление функциями плеера.
  - ◀◀ : Быстрая перемотка назад (в режиме USB)
  - ▶▶ : Быстрая перемотка вперед (в режиме USB)
  - ▶◀ : Переход к предыдущей дорожке (в режиме USB)
  - ▶▶ : Переход к следующей дорожке (в режиме USB)
18. **STILL:** Остановка или отмена остановки изображения / **■ Stop** (в режиме USB)
19. **⏸:** Воспроизведение / Пауза (в режиме USB)
20. Настройка размера изображения
21. Переход в режим медиаплеера

*Все изображения в этом руководстве являются примерами для ознакомления, фактический продукт может отличаться от изображений и схем.*

*Кнопки, не упомянутые здесь, не используются.*

## ОСНОВНЫЕ ОПЕРАЦИИ

### Включение телевизора

1. Подсоедините кабель питания к сетевой розетке. Если у телевизора есть выключатель питания, сразу включите его. Телевизор перейдет в режим ожидания.
2. В режиме ожидания нажмите кнопку **POWER** на телевизоре или на пульте ДУ для того, чтобы включить телевизор.

### Выключение телевизора

1. Если требуется на время выключить телевизор, то нажмите кнопку **POWER** на телевизоре или на пульте ДУ.
2. Если необходимо отключить телевизор полностью, то выключите телевизор переключателем питания и отсоедините кабель питания от электросети.

#### ПРИМЕЧАНИЕ:

*При перебоях в сети электроснабжения после восстановления питания телевизор автоматически перейдет в режим ожидания.*

*Для обеспечения нормальной работы телевизора не рекомендуется часто включать и выключать его. При перебоях в сети электроснабжения рекомендуется отключить вилку кабеля питания от розетки.*

*Когда телевизор работает в режим приема ТВ программ, он автоматически выключится (перейдет в режим ожидания) через 5 минут, если сигнал телестанций отсутствует.*

*В режиме PC-RGB, телевизор автоматически выключается через 30 секунд, если отсутствует какой-либо сигнал от компьютера. Когда компьютер включится, телевизор тоже включится автоматически.*

### Выбор источника сигнала

Вы можете выбрать источник сигнала, нажав кнопку SOURCE на пульте ДУ.

Нажмите кнопку **▲/▼** для переключения между доступными источниками сигнала и затем кнопку ENTER, чтобы подтвердить Ваш выбор.

#### ПРИМЕЧАНИЕ:

*Перед тем как выбрать тот или иной источник сигнала, убедитесь в том, что выполнены все необходимые подключения.*

### Настройка уровня громкости

Вы можете отрегулировать уровень громкости, нажимая кнопки VOL+/VOL- на телевизоре или на пульте ДУ.

### Блокировка звука

Чтобы заблокировать звук, нажмите кнопку **🔇** на пульте ДУ. Чтобы отключить блокировку звука и вернуться к предыдущему уровню звучания, нажмите кнопку **🔇** еще раз.

### Переключение телеканалов

Нажмите кнопку CH+ на телевизоре или на пульте ДУ, чтобы переключиться на следующий канал. Нажмите кнопку CH- на телевизоре или на пульте ДУ, чтобы переключиться на предыдущий канал. Кроме того, вы можете использовать цифровые кнопки для ввода номеров телеканалов.

Например, для переключения на телеканал 5 нажмите кнопку 5,

Для переключения на телеканал 20 нажмите кнопку 2 и сразу же кнопку 0.

# НАСТРОЙКА ТЕЛЕВИЗОРА

## Переход в меню настроек

Используйте экранное меню, чтобы активировать и настроить различные функции. Нажмите кнопку MENU, чтобы на экране отобразилось меню настроек телевизора. Кнопками ►◀ выберите нужную станцию меню настроек: CHANNEL (Меню настроек телеканалов), PICTURE (Меню настроек изображения), SOUND (Меню настроек звука), TIME (Меню настроек таймера), OPTION (Меню дополнительных настроек), - затем нажмите кнопку ▼, чтобы на нее перейти.

В выбранном меню настроек кнопками ▲▼ выберите параметр для настройки, затем кнопками ►◀ выполните нужные настройки, либо нажмите кнопку ENTER, чтобы перейти в дополнительное меню. По окончании настроек нажмите кнопку MENU, чтобы вернуться в предыдущее меню, или кнопку EXIT, чтобы закрыть все окна меню.

### ПРИМЕЧАНИЯ:

1. Некоторые параметры доступны для настройки только при условии подключения соответствующего источника сигнала.
2. Во время работы с меню настроек пользуйтесь подсказками в нижней части окна.

## Меню настроек телеканалов (CHANNEL)

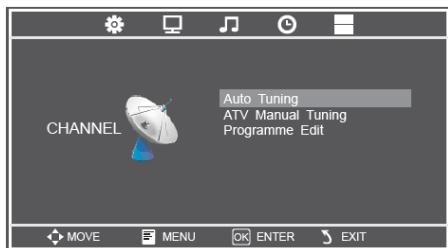

Auto Tuning – Автоматический поиск. Чтобы провести автоматический поиск телеканалов, выделите данный параметр кнопками ▲▼, затем нажмите кнопку ENTER.

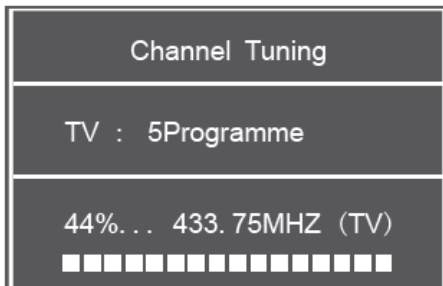

Система начнет автоматический поиск и сохранение телеканалов, что может занять длительное время.

### ПРИМЕЧАНИЕ:

Если вам нужно остановить автоматический поиск, нажмите кнопку MENU.

Чтобы закрыть окно поиска, нажмите кнопку EXIT.

ATV Manual Tuning – Поиск каналов вручную. Чтобы провести поиск телеканалов вручную, выделите параметр ATV Manual Tuning кнопками ▲▼, затем нажмите кнопку ENTER чтобы перейти в дополнительное меню

ATV MANUAL TUNING	
Current CH	1
Color System	PAL
Sound System	DK
Fine-Tune	49.75MHZ
AFC	Off
Search	
MENU	

Current CH – Канал. Кнопками ►◀ установите номер телеканала, под которым хотите сохранить результаты поиска.

Color System – Система цвета. Установите систему цвета (PAL, SECAM, NTSC) в соответствии с местными стандартами телетрансляции.

Sound System – Система звука. Установите систему звука (DK, BG, I) в соответствии с местными стандартами телетрансляции

Fine-Tune – Точная настройка. Кнопками ►◀ вы можете выполнить точную настройку на частоту.

# НАСТРОЙКА ТЕЛЕВИЗОРА

АFC – Автоматическая регулировка частоты. Вы можете активировать или отключить функцию.

Search – Поиск. Выделите данный параметр и нажмите кнопку ►, чтобы начать поиск вверх по диапазону, или кнопку ◀, чтобы начать поиск вниз по диапазону.

Programme Edit – Редактирование каналов. Выделите данный параметр и нажмите кнопку ОК, чтобы перейти в дополнительное меню.

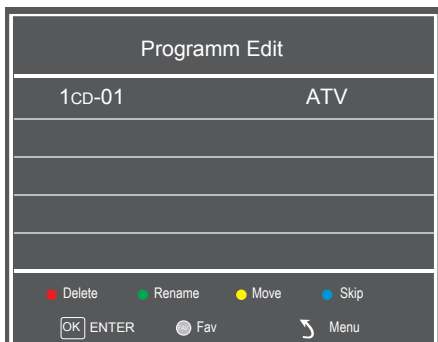

Кнопками навигации выделите номер канала, который вы хотите отредактировать.

Нажмите КРАСНУЮ кнопку, чтобы удалить выбранный канал.

Нажмите ЗЕЛЕНУЮ кнопку, чтобы переименовать выбранный канал. В открывшемся окне кнопками ►◀ выбирайте редактируемые символы, затем кнопками ▼/▲ выбирайте нужные значения.

Нажмите ЖЕЛТУЮ кнопку, чтобы переместить канал. Затем кнопками навигации выберите позицию, куда вы хотите переместить данный канал. Нажмите ЖЕЛТУЮ кнопку еще раз, чтобы подтвердить операцию.

Нажмите СИНЮЮ кнопку, чтобы установить на телеканал пропуск. Если на телеканал установлен пропуск, то при переключении телеканалов кнопками CH+/CH-, он будет пропущен, тем не менее, вы сможете переключиться на него с помощью цифровых кнопок. Чтобы снять пропуск с телеканала, выделите его кнопками навигации и нажмите СИНЮЮ.

Нажмите кнопку FAV, чтобы добавить выбранный канал в список избранных, либо удалить его из списка избранных, если он был добавлен в него ранее.

## Меню настроек изображения (PICTURE)

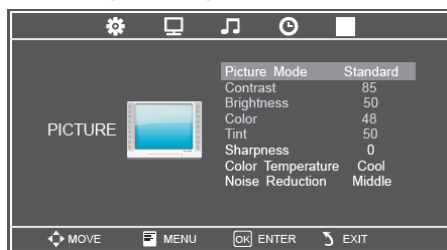

Picture Mode – Режим изображения. Выбрав нужный режим изображения (Мягкий, Динамичный, Стандартный), вы можете одновременно отрегулировать яркость, контрастность, насыщенность и резкость изображения. При выборе режима Пользовательский, вы сможете самостоятельно отрегулировать параметры изображения.

### ПРИМЕЧАНИЕ:

Вы также можете выбрать режим изображения, нажимая кнопку P.MODE.

Contrast – Контрастность. Позволяет настроить соотношение между светлыми и темными областями изображения.

Brightness – Яркость. Позволяет сделать изображение более ярким или светлым.

Color – Насыщенность цвета.

Tint – Оттенок. Данная настройка доступна только в режиме NTSC.

Sharpness – Резкость. Позволяет сделать изображение более резким или мягким.

Color Temperature – Цветовая температура. Выделите данный параметр и нажмите кнопку ENTER, чтобы перейти в дополнительное меню, где выберите нужный режим: Medium (Средняя), Cool (Холодная) или Warm (Теплая).

Noise Reduction – Уменьшение шума. Выберите подходящий режим уменьшения шума: Low (Низкое), Middle (Среднее), High (Высокое), - либо отключите функцию, установив значение ВЫКЛ.

# НАСТРОЙКА ТЕЛЕВИЗОРА

## Меню настроек звука (SOUND)

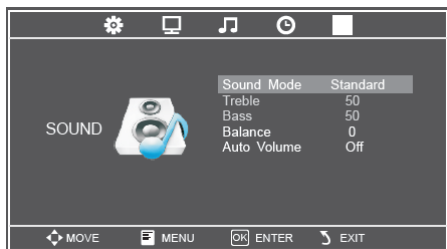

Sound Mode - Режим звука. Вы можете выбрать один из представленных режимов: Стандартный, Динамичный, Мягкий или Пользовательский. Если вы установите пользовательский режим, то сможете дополнительно отрегулировать тембр высоких и низких частот.

Treble - Тембр верхних частот. Выделите данный параметр и кнопками ►◀ отрегулируйте тембр верхних частот.

Bass – Тембр нижних частот. Выделите данный параметр и кнопками ►◀ отрегулируйте тембр нижних частот.

Balance - Баланс между левым и правым динамиками. Выделите данный параметр кнопками ►◀ отрегулируйте баланс.

Auto Volume – Автоматическая регулировка громкости. Данная функция автоматически регулирует громкость при переключении каналов. Вы можете активировать (On) или отключить (Off) функцию.

## Меню настроек таймера (TIME)



Sleep Timer – Таймер ночного режима. Выделите данный параметр и нажмите кнопку ENTER, чтобы

перейти в дополнительное меню, где вы можете установить время, через которое телевизор выключится автоматически: 10, 20, 30, 60, 90, 120, 180, 240 минут, - или отключите таймер, выбрав значение Off (Выкл.). Вы также можете установить таймер выключения, нажимая кнопку SLEEP.

Auto Sleep – Автоматическое выключение. Если данная функция активирована, то телевизор выключается автоматически при отсутствии операций с ним в течение установленного времени. Выделите данный параметр и нажмите кнопку OK, в открывшемся меню выберите время, через которое должен выключаться телевизор (3, 4 или 5 часов), или отключите функцию (Off).

OSD Timer – Время отображения экранного меню. Установите время (5, 10, 15, 20, 25 или 30 секунд), через которое экранное меню телевизора исчезнет с экрана при отсутствии операций с ним.

## Меню дополнительных настроек (OPTION)

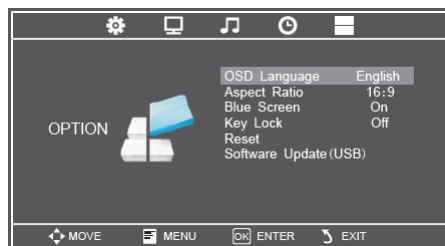

OSD Language – Язык экранного меню. Выберите русский или английский язык.

Aspect Ratio – Формат экрана. Установите формат экрана: 4:3, 16:9, Zoom1, Zoom2.

Blue Screen – Синий фон при отсутствии сигнала. Вы можете активировать (On) или отключить (Off) функцию.

Key Lock – Блокировка кнопок. Вы можете активировать (On) или отключить (Off) функцию.

Reset – Восстановление заводских настроек. Выделите данный параметр и нажмите кнопку ENTER.

Software Update (USB) – Обновление программного обеспечения. Подключите к телевизору накопитель USB с файлом обновления. Выделите данный параметр и нажмите кнопку ENTER. Кнопками ►◀ выберите Update (Обновить) или Cancel (Отменить) и нажмите кнопку ENTER.

# МЕДИА-ПРОИГРЫВАТЕЛЬ

Используйте Медиа-проигрыватель, чтобы воспроизводить видео, музыку и просматривать изображения.

## ПРИМЕЧАНИЕ:

*Файлы, в форматах которых используются различные методы кодирования, могут не воспроизводиться телевизором, если были использованы нестандартные методы кодирования при создании этих файлов.*

Если система не может декодировать и воспроизвести файл, то это может быть обусловлено двумя причинами.

Такие параметры файла, как количество пикселей в изображении, кодовая скорость аудио или видео файла, частота дискретизации аудио файла, формат, превышают максимально допустимые пороги или не поддерживаются плеером телевизора.

## ПРИМЕЧАНИЕ:

*Устройство поддерживает скорость потока не выше 20 Мбит/с.*

Формат файла, кодек видео или аудио не поддерживается, или файл поврежден.

## ПРИМЕЧАНИЕ:

*Во время воспроизведения видео с высоким коэффициентом сжатия, могут наблюдаться такие явления как замирание изображения или большое время отклика, что не является неисправностью.*

Телевизор совместим со стандартными устройствами стандарта USB1.1/2.0, включая флэш-накопители, жесткие диски и цифровые камеры.

## ВНИМАНИЕ:

**В режиме передачи данных запрещается отсоединить устройство USB от телевизора. Остановите воспроизведение, выйдите из режима MEDIA и только после этого отсоедините накопитель.**

Не рекомендуется подключать к телевизору сразу несколько накопителей USB. Если у вас все же есть такая необходимость, убедитесь, что они используют ток не более 0,5 А.

Телевизор поддерживает стандартные накопительные устройства USB и карты памяти. Некоторые

устройства USB и карты памяти могут не поддерживаться телевизором или работать некорректно. Если телевизор не распознает накопитель или карту памяти, отключите их от телевизора, а затем подключите снова.

При использовании внешних дисков, требующих дополнительного питания (такие диски имеют два разъема USB), сначала подключайте основной разъем USB, а затем питающий.

Поскольку существует большой разброс видеоформатов и типов сжатия видеофайлов, некоторые файлы могут не поддерживаться телевизором.

Скорость передачи данных можно повысить за счет простой организации папок на накопителе. Рекомендуется использовать одноуровневую систему папок.

Во время обработки информации телевизором в соответствии с вашей последней командой не пытайтесь снова и снова нажимать на ту же кнопку, это может существенно снизить скорость работы системы.

Если во время работы с накопителем произошел сбой, работа стала некорректной, перейдите в режим TV, а затем попробуйте снова войти в режим воспроизведения файлов.

Время от времени проводите дефрагментацию внешнего жесткого диска, это поможет сделать работу с ним быстрее.

Данная модель телевизора представляет собой комплексную систему. Если система зависла в результате чтения или воспроизведения файлов с накопителя (возможно, из-за плохой совместимости устройств или нестабильности работы накопителя), попробуйте выключить телевизор, а затем включить его снова.

Телевизор не распознает и не отображает скрытые файлы.

В результате непредвиденного сбоя информация, записанная в память накопителя USB, может быть потеряна, поэтому рекомендуется сохранять резервные копии важных файлов.

При воспроизведении файлов большого объема может потребоваться немного больше времени для их чтения.



## Поддерживаемые устройства

Телевизор поддерживает стандартные накопительные устройства USB такие, как флэш-USB, внешние жесткие диски, MP3-плееры и др., соответствующие стандарту USB2.0. При подключении нестандартного устройства USB к телевизору, оно может быть не распознано.

Поддерживаемые форматы файлов

Видео: MPG, MPEG, MKV, MP4, DAT, AVI

Музыка: MP3, AAC, M4A

Изображения: JPG, JPEG, PNG, BMP

Текст: TXT

## Переход в режим воспроизведения

Подключите накопительное устройство к разъему USB. Нажмите кнопку SOURCE на телевизоре или кнопку INPUT на пульте ДУ. Кнопками ▲▼ выберите в открывшемся окне режим Media и нажмите кнопку ENTER. На экране отобразится главное меню воспроизведения с устройств USB.

### ПРИМЕЧАНИЕ:

Если иконки на экране отображаются в своем цвете, это значит, что устройство USB подключено к телевизору правильно. Если иконки отображаются в сером цвете, это значит, что к телевизору не подключено устройство USB.

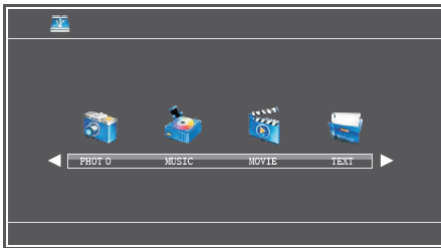

В главном меню кнопками ►◀ выберите нужный тип файлов: PHOTO (Фото), MUSIC (Музыка), MOVIE (Фильмы), TEXT (Тексты), - и нажмите кнопку ENTER.

## Просмотр изображений

В главном меню воспроизведения выделите тип файлов PHOTO и нажмите кнопку ОК. Кнопками ►◀ выберите изображение, которое хотите посмотреть на весь экран, и нажмите кнопку ОК.



В режиме просмотра изображений нажмите кнопку ENTER, чтобы на экране отобразилась панель управления. Кнопками ►◀ выделяйте нужный значок и нажимайте кнопку ОК, чтобы активировать, изменить режим или отключить выбранную функцию.

- Начало воспроизведения/пауза
- Переход к предыдущему/следующему изображению
- Остановка показа и возврат в предыдущее меню
- Режим слайд-шоу: Repeat All (Повтор всего) – Repeat 1 (Повтор одного) – Repeat none (Повтор отключен)
- Фоновая музыка: вы можете включить или отключить фоновую музыку.
- Список воспроизведения. Выделите этот значок и нажмите кнопку ОК, чтобы открыть список изображений.
- Информация о файле. Вы можете посмотреть подробную информацию о текущем изображении: разрешение, размер, дата и время снимка.
- Поворот изображения. Вы можете поворачивать изображения по часовой стрелке или против нее.
- Увеличение/уменьшение масштаба изображения.
- Перемещение изображения. Если масштаб изображения превышает масштаб экрана, вы можете перемещать его с помощью данной функции. Чтобы вернуться в предыдущее меню, нажмите

# МЕДИА-ПРОИГРЫВАТЕЛЬ

кнопку MENU. Чтобы выйти из режима просмотра фотографий, нажмите кнопку EXIT.

## Прослушивание музыки

В главном меню воспроизведения выделите тип файлов MUSIC и нажмите кнопку ENTER. На экране отобразится список папок и файлов, записанных на устройство USB.

Выберите нужный файл и нажмите кнопку ENTER, чтобы начать его воспроизведение.



В нижней части экрана будут отображаться значки управления воспроизведением. Чтобы активировать, выбрать режим или отключить функцию, выделите соответствующий значок и нажмите кнопку ENTER. Вы также можете управлять воспроизведением с помощью аналогичных кнопок пульта ДУ.

-  Начало воспроизведения/пауза
-  Быстрая перемотка назад/вперед
-  Переход к предыдущему/следующему изображению
-  Остановка показа и возврат в предыдущее меню
-  Режим слайд-шоу: Repeat All (Повтор всего) – Repeat 1 (Повтор одного) – Repeat none (Повтор отключен)
-  Блокировка звука / отключение блокировки звука
-  Список воспроизведения. Выделите этот значок и нажмите кнопку ENTER, чтобы открыть список воспроизведения.
-  Информация о файле. Вы можете посмотреть подробную информацию о текущей музыкальной композиции.

Чтобы вернуться в предыдущее меню, нажмите

кнопку MENU. Чтобы выйти из режима воспроизведения музыки, нажмите кнопку EXIT.

## Просмотр фильмов

В главном меню воспроизведения выделите тип файлов MOVIE и нажмите кнопку ENTER. На экране отобразится список папок и файлов, которые имеются на подключенном устройстве USB. Выберите нужный файл и нажмите кнопку ENTER, чтобы начать его воспроизведение.



В нижней части экрана будут отображаться значки управления воспроизведением. Чтобы активировать, выбрать режим или отключить функцию, выделите соответствующий значок и нажмите кнопку OK. Вы также можете управлять воспроизведением с помощью аналогичных кнопок пульта ДУ.

-  Начало воспроизведения/пауза
-  Быстрая перемотка назад/вперед
-  Переход к предыдущему/следующему изображению
-  Остановка показа и возврат в предыдущее меню
-  Режим слайд-шоу: Repeat All (Повтор всего) – Repeat 1 (Повтор одного) – Repeat none (Повтор отключен)
-  Повтор фрагмента. Выделите данный значок и нажмите кнопку ENTER, чтобы установить начало фрагмента. Повторите операцию, чтобы установить конец фрагмента. Установленный фрагмент будет воспроизводиться непрерывно.
-  Список воспроизведения. Выделите этот значок и нажмите кнопку ENTER, чтобы открыть список фильмов.
-  Информация о файле. Вы можете посмотреть подробную информацию о текущей музыкальной композиции.

 Замедленное воспроизведение.

 Покадровое воспроизведение.

 Установка времени файла, с которого нужно начать воспроизведение.

Чтобы вернуться в предыдущее меню, нажмите кнопку MENU. Чтобы выйти из режима воспроизведения фильмов, нажмите кнопку EXIT.

## Чтение текстов

В главном меню воспроизведения выделите тип файлов TEXT и нажмите кнопку ENTER. На экране отобразится список папок и файлов, которые имеются на подключенном устройстве USB. Выберите нужный файл и нажмите кнопку ENTER, чтобы его открыть.

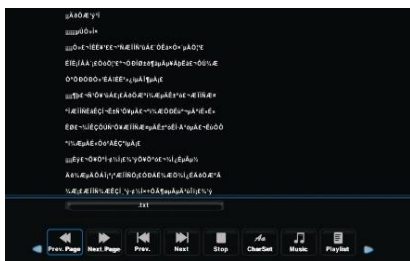



В нижней части экрана будут отображаться значки управления показа текста.

 Переход на предыдущую/следующую страницу текста.

 Переход к предыдущему/следующему изображению

 Остановка показа и возврат в предыдущее меню

 Фоновая музыка: вы можете включить или отключить фоновую музыку.

 Список воспроизведения. Выделите этот значок и нажмите кнопку ENTER, чтобы открыть список текстовых файлов.

 Информация о файле. Вы можете посмотреть подробную информацию о текущем изображении: разрешение, размер, дата и время снимка.

Чтобы вернуться в предыдущее меню, нажмите кнопку MENU. Чтобы выйти из режима просмотра текстов, нажмите кнопку EXIT.

# РУКОВОДСТВО ПО ЭКСПЛУАТАЦИИ

## ПОИСК И УСТРАНЕНИЕ ПРОСТЫХ НЕИСПРАВНОСТЕЙ

Если вы встречаете трудности, описанные ниже, в работе устройства, вы можете попробовать самостоятельно их оценить и получить варианты решения, не обращаясь в авторизированный сервисный центр.

Симптомы	Возможная причина	Решения
Нет изображения, нет звука, и индикатор включения не светится.	1. Сетевой шнур не подключен 2. Питание выключено	1. Подключите шнур питания 2. Включите питание переключателем на корпусе
Изображение и звук с дефектами	1. Контраст, четкость, и цвет установлены неправильно	1. Установите значение контраста, четкости, и цвета
	2. Система цвета установлена неправильно	2. Настройте систему цвета согласно вашему стандарту телевизионного вещания
	3. Система звука установлена неправильно	3. Настройте систему звука согласно вашему стандарту телевизионного вещания
Изображение «снежит»	Слабый сигнал станции или кабель антенны плохого качества	Используйте качественную антенну и кабель
Нет изображения, звука, индикатор питания горит	Громкость находится в минимальном значении, или ТВ находится в режиме отключения звука.	Установите нужную громкость
	Кабель подключен неправильно	Соедините кабель правильно
Синий фон, отображается надпись AV	Источник сигнала выключен	Настройте воспроизведение источника программы
Изображение нечёткое, мерцает или с черными горизонтальными полосами (в режиме PC)	Изображение PC не настроено корректно	Войдите в меню, выберите автоматическую настройку для калибровки и настройки фазы изображения
Отсутствует звук	Приглушен аудио сигнал источника программы, или аудио кабель не подключён	Отрегулируйте громкость, подключите аудио кабель правильно
Изображение в режиме PC с искажёнными цветами	Выбрана неправильная цветовая температура изображения	Отрегулируйте цветовую температуру, или выберите цветовые настройки по умолчанию
Изображение снежит при подключённом источнике HDMI	Необычный источник сигнала	Проверьте, правильно ли подключён кабель HDMI
Пульт дистанционного управления не работает	Батареи неправильно установлены или вышли из строя	1. Убедитесь, что полярность батарей совпадает с маркировкой на пульте 2. Проверьте, что батареи плотно прилегают к контактам 3. Замените батареи

# РУКОВОДСТВО ПО ЭКСПЛУАТАЦИИ

---

## ТИПИЧНЫЕ ИСКАЖЕНИЯ ИЗОБРАЖЕНИЯ В РЕЖИМЕ ТВ



**Изображение с «хлопьями».** Обычно причина в слабом сигнале. Отрегулируйте антенну или поставьте усилитель антенны.



**Изображение с кривыми линиями и дрожит.** Обычно это вызвано электромагнитным излучением работающих вблизи приборов (фенов, мобильных телефонов, радиоприемников или радиопередатчиков).



**Изображение двоится** или имеется «паразитное» изображение. Обычно это связано с тем, что сигнал отражается от высоких зданий. Измените направление антенны или поднимите ее повыше.



Диагональные полосы и «елочки» на изображении, часть изображения отсутствует. Обычно это вызвано использованием рядом с телевизором электро-термического оборудования (в больнице).

### ПРИМЕЧАНИЕ:

*Описанные дефекты изображения могут быть также вызваны низким качеством кабеля, по которому поступает сигнал кабельного телевидения.*

# РУКОВОДСТВО ПО ЭКСПЛУАТАЦИИ

Жидкокристаллический телевизор – это высокотехнологическое изделие. Экран телевизора содержит несколько миллионов тонкопленочных транзисторов, что обеспечивает идеальное и живое изображение. Иногда на экране телевизора могут появиться несколько неактивных пикселей в форме фиксированных точек синего, зеленого, красного, черного или белого цвета. Имейте в виду, что это не оказывает влияния на работоспособность телевизора и не является дефектом.

Все LCD панели телевизоров SUPRA соответствуют классу II по ISO 13406-2

**Стандартом ISO 13406-2** определены 4 класса качества LCD в зависимости от количества дефектных пикселей. Большинство жидкокристаллических телевизоров и дисплеев ведущих мировых производителей соответствуют допуску класса II.

Классификация жидкокристаллических дисплеев в зависимости от числа дефектных элементов изображения приведена в таблице 1.

**Стандарт ISO 13406-2** различает 4 типа дефектных пикселей

Тип 1 – постоянно горящие пиксели (белые);

Тип 2 – постоянно негорящие пиксели (чёрные);

Тип 3 – пиксели с другими дефектами, включая дефекты сабпикселей и ячеек RGB, составляющих пиксель. Это означает постоянно горящие красные, зеленые и синие пиксели;

Тип 4 - (группа дефектных пикселей) – несколько дефектных пикселей в квадрате 5x5 пикселей.

Таблица 1. Допустимое число дефектных пикселей на миллион пикселей

Класс	ТИП -1	ТИП- 2	ТИП- 3	Число кластеров, содержащих более 1 дефекта типа 1 или типа 2	Число кластеров, содержащих более 1 дефекта типа 3
II	2	2	5	0	2

Режимы ПК, устанавливаемые в случае подключения к компьютеру с помощью VGA-кабеля, полностью соответствует стандартным режимам, однако использование кабеля или адаптера низкого качества может ухудшить качество изображения.

## БЕЗОПАСНАЯ УТИЛИЗАЦИЯ



Ваше устройство спроектировано и изготовлено из высококачественных материалов и компонентов, которые можно утилизировать и использовать повторно.

Если товар имеет символ с зачеркнутым мусорным ящиком на колесах, это означает, что товар соответствует Европейской директиве 2012/19/EU

Ознакомьтесь с местной системой раздельного сбора электрических и электронных товаров. Соблюдайте местные правила.

Утилизируйте старые устройства отдельно от бытовых отходов. Правильная утилизация вашего товара позволит предотвратить возможные отрицательные последствия для окружающей среды и человеческого здоровья.



Это устройство является устройством Класса II (с двойной изоляцией) и не требует подключения к заземлению.

# РУКОВОДСТВО ПО ЭКСПЛУАТАЦИИ

## ТЕХНИЧЕСКИЕ ХАРАКТЕРИСТИКИ

**Напряжение питания:**

100-240В переменного тока ~ 50/60Гц

**Потребляемая мощность:** 70 Вт

**Потребляемая мощность в режиме ожидания:**  
<1Вт

**Тип экрана:** жидкокристаллический с активной цветной матрицей

**Тип подсветки:** LED

**Диагональ экрана:** 42" (107см)

**Формат экрана:** 16:9

**Формат изображения:** 16:9; 4:3

**Разрешение экрана:**

потенциальное 1920(Г)х1080(В)

**Динамическая контрастность:** 100000:1

**Яркость:** 300 кд/м<sup>2</sup>

**Угол обзора (Г/В):** 178°/178°

**Время отклика:** 6 мс

16,7 миллионов цветов

Воспроизводит форматы

HDTV 1080p/1080i/720p/576p/576i/480p/480i

3D цифровой фильтр

Русское, английское меню

**Выходная мощность канала звука:** 2 x 8Вт

Крепление по стандарту VESA: 200x200

**Рабочая температура:** от +5°C до +35°C

**Относительная влажность воздуха:** 20-80%

## Свойства ТВ-приемника

**Система цвета и звука (ТВ):**

PAL: I, B/G, D/K; SECAM: D/K, NICAM

**Диапазон принимаемых частот:**

49,75 МГц – 863,25 МГц

**Количество телеканалов:** 199

**Сопrotивление антенны:** 75 Ом

**Чувствительность:** ≤ 48 дБ

**AV вход:** 0,4В (≥10кОм) / 1В (750м)

**Компонентный видео вход:**

1В (750м) / 0,7В (750м)

**Вход HDMI:**

поддерживается HDCP, разрешение до 1080p.

**Аудио:** 2-канальный PCM, 32,44,48 кГц, 16,20,24 бит

**Вход VGA:** 15 контактный D-sub,

**USB интерфейс:** Флеш USB, FAT32, NTFS до 500ГБ.

Товар сертифицирован в соответствии с законом «О защите прав потребителей».

**Срок службы изделия:** 3 года

**Гарантийный срок:** 1 год

Благодарим Вас за выбор техники SUPRA.

Компания-производитель оставляет за собой право вносить изменения в конструкцию, дизайн и комплектацию товара без предварительного уведомления, если данные изменения направлены на улучшение его эксплуатационных характеристик.

## Центральный авторизованный сервисный центр:

ООО «ПРОФСЕРВИС», 142791, г.Москва, поселение Сосенское, ул. Адмирала Корнилова, владение 34, стр.5, ком.12.

## Список сервисных центров прилагается (см. вкладыш)

Компания производитель оставляет за собой право, без предварительного уведомления, вносить изменения в список авторизованных сервисных центров, включая изменения адресов и телефонов существующих.

Адрес ближайшего СЦ вы можете узнать по телефону горячей линии 8-800-100-333-1 или на сайте [www.supra.ru](http://www.supra.ru), а так же отправив запрос на [supra@supra.ru](mailto:supra@supra.ru)

## Единая справочная служба:

8-800-100-3331

## Производитель:



