

TELEFUNKEN



LED TV
Телевизор цветного
изображения с
жидкокристаллическим
экраном

TF-LED50S03T2SU

Instruction manual
Руководство по
эксплуатации



Table of contents

Dear customer!

Thank you for purchasing our product. For safety, it is strongly recommended to read this manual carefully before connecting, operating and/or adjusting the product and keep the manual for reference in the future.

Table of contents	2
Dear customer!	2
Important Safeguards	3
Before you start	4
Other connections	5
Control elements	6
Changing the battery	7
First startup	8
Restart and power off	8
SMART TV specs	8
Home screen	9
Settings	10
Pairing a remote control or other device via Bluetooth	11
Changing time and date	11
Changing screen settings	11
Changing sound settings	12
Finding analog channels	12
Finding digital channels (Antenna)	12
Finding digital channels (Cable)	12
Finding satellite channels	13
Adding a channel to favorites	13
Child Mode	14
Reconnecting to the Internet	14
Adding account	14
Updating firmware	14
Settings reset	14
Other settings	14
Watching content	15
Searching for videos on KinoPoisk or the web	15
Watching media from a USB drive	15
Casting sound to an external audio system or headphones	16
Using applications	16
Casting from smartphone or tablet	16
Problem solving	16
Causes of interference	17
General Information	18
Accessories	18
Specifications	18

Utilization of the product

If you want to dispose of this product, do not mix it with general household waste. There is a separate collection system for used electronic products in accordance with legislation that requires proper treatment, recovery and recycling.

Please contact your local authorities for the correct method of disposal. By doing so, you will ensure that your disposed product undergoes the necessary treatment, recovery and recycling and thus prevent potential negative effects on the environment and human health.

Important safeguards

- Please unplug the power cord from the AC outlet and contact a service center for repair if following occurs: any obvious abnormality appears in the unit, such as smoky, peculiar smell or strange sound; liquid has been spilled or other objects have fallen into the unit; no picture or sound; cover or panel is broken; although you have operated the unit following the operating instructions, it still cannot work normally.
 - This unit can be connected to a power supply outlet without the third ground contact as well as with a ground contact.
 - Always disconnect the power cord and antenna during a storm.
 - Do not fix the power cord with a metal nail.
 - Unplug the power cord from the AC outlet; also unplug the signal cables from the input ports when the unit is unused for long periods of time.
 - When unplugging the plug, always hold the wide slot, do not touch the metal part, and do not destroy, twist, pull or roast the power cord.
 - When connecting cables, make sure the power is switched off.
 - Please contact the service center immediately if you found that the core is showed in the air or has been broken.
 - Please replace the AC outlet if the metal bolt cannot be inserted into the power socket completely or it cannot be fastened even when

it was pushed in, otherwise, any accidents of shocks and fires would happen.

- Never touch the antenna lie or power plug if it starts to thunder.
- Do not touch the power plug with wet hands.
 - Do not use any non-rated power socket with numerous devices jointed on one power socket or cable device. The wire of non-designated capacity may cause the fire due to the generation of heat.
 - All instructions must be read and understood well before you operate the unit. Heed all warnings and follow all instructions.
 - Please use the accessories provided by the manufacturer. Using inadequate accessories may result in accidents.
 - Please adjust the product through the panel buttons or the remote controller, do not remove the cover or attempt to service the product by yourself. Do not disassemble back cover and do not make maintenance by yourself to avoid the electric shock.
 - Over-press the panel may destroy the product.
 - Do not place the product on an unstable cart, stand surface, tripod, bracket, or table. The product may fall, causing serious accidents as well as the damage to the product.
 - Please place the product on a flat surface in a well-ventilated location. Keep it away from the burning-light, direct sunlight, vibration, high-temperature and humidity.
 - Do not place any vase, potted plant, cup,

Before you start

medicine and any container with water on this product. If the liquid is spilt, it may cause the fire, electric shock or breakdown.

- Do not install it at the place on the strong magnetic field or current field. It may cause break down. This equipment may be observed deterioration of the picture by electromagnetic radiation in electromagnetic environment.
- Fasten the wheel of the product or shelf with wheels when installing this product. If it moves or is tipped over, it may be damaged.
- Do not place any fire source such as candlelight close to this product or place it on this product. If it is tipped over or fallen down, it may cause damage or fire.
- Do not place the unit into closed space of TV for better ventilation; it can reduce the product lifetime. Keep a space at least 10 cm at above, left, and right of the TV.
- Please place all the signal cords behind of rear panel.
- Do not overexert or touch the panel when you convey the product. Do not transfer the LED TV up or down display direction.
- Do not transport it with the power cord or the connection cable connected. If you move this product with the power cord or the connection cable connected, damaged power cord, connection cable or connection terminal may cause fire, electric shock or breakdown.
- 2 persons or more shall transport the device, which is heavier than 18 kg. If you drop or tip over the device, it may damage it.
- The temperature of the product's body becomes a little higher after a long period use. This phenomenon indicates that heat exchange in normal working mode, thus please do not let children or anyone who is sensitive of temperature to touch.

All images provided herein are schematic drawings and may differ from real objects.

Installation

Base installation

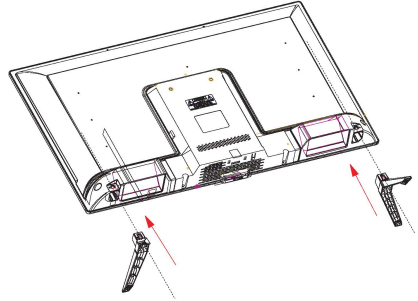

Cover a flat stable surface with a soft cloth. Place the TV unit face-down on the cloth. First align the holes on the back panel and the stands, then fix them with the supplied screws as shown above.

Wall mounting

- Separate the stand from the cabinet before wall mounting.
- For wall mounting the back cabinet of this unit is equipped with 4 screw holes. Spread distance between the holes is 200*200 mm. A VESA wall-mount bracket should be used for wall mounting (the bracket is not included and should be acquired separately). Manufacturer is not responsible for improper mounting resulting in damage of the unit.

Wall or ceiling mounting implements must be durable and sufficient enough to support the weight of the unit.

Only vertical position of the TV is recommended.

If you do not have sufficient skill and a set of tools to carry out installation work of a technically complex product, we recommend that you hire a third-party qualified contractor to avoid damage to the product or injury.

Connection

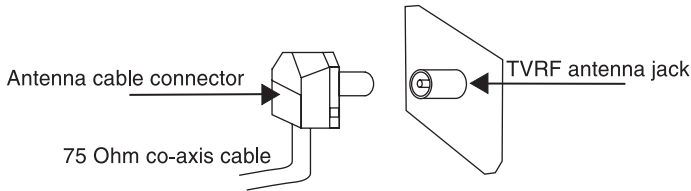

Outdoor Antenna Connection

Use 75Ω coaxial cable plug or 300-75Ω impedance converter to plug in antenna input terminal on the rear of the cabinet. The RF (S2) input is used for connecting a satellite antenna.

Other connections

- Connect the video source to the AV IN input using a RCA cable.
- Plug the power cable in the electric outlet, making sure the current voltage is supported.
- If the video source has a HDMI output jack, you can connect the signal to the monitor by the HDMI cable (not included).
- Optical output is intended for transmitting multi-channel sound to an external decoder (e.g. in 5.1-CH format). Optical cable should be used for connection (not included).
- Connect your headphones or earphones (not included) to the headphone socket of this unit. When earphones are connected, the sound output through the built-in speakers of this unit is mute.
- PCMCIA slot is used for CI (CAM) modules that are obtained from your digital TV provider.
- RJ45 Ethernet port is used for connecting the TV to the Internet using the Ethernet cable (not included).

Operation

Control elements

Front panel

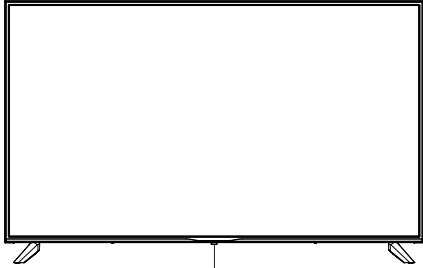

Multifunction button

Multifunction button

Display \ Hide: press the multifunction button, the icon panel will pop up. It will turn off automatically after 5 seconds of inactivity.

Icon selection: short press the button to select the wanted icon.

Icon function selection: press and hold the button to achieve the function of the selected icon. They correspond to the RC buttons as follows:



1. ⏻ (POWER/STANDBY) button
2. ☰ MENU button
3. ↻ SOURCE button
4. ⬆ CH+ button
5. ⬇ CH- button
6. + VOL+ button
7. - VOL- button

Back panel

1. Power cord
2. Ethernet port
3. Composite AV input
4. Satellite antenna input
5. Antenna input
6. Optical output
7. HDMI1 input
8. HDMI2 input
9. HDMI3(ARC) input
10. USB ports
11. PCMCIA (CI) slot
12. Earphone socket

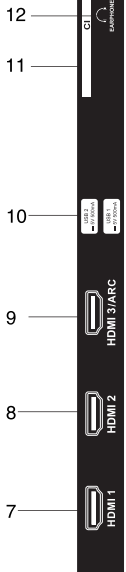
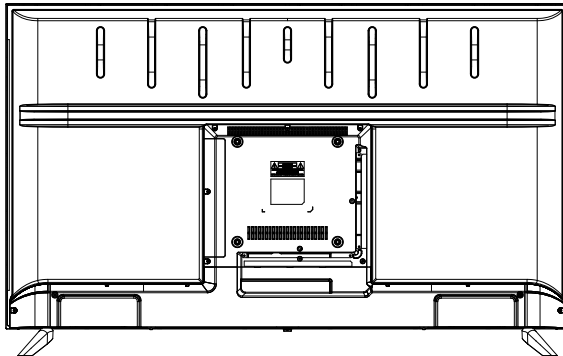

Remote control (RC)

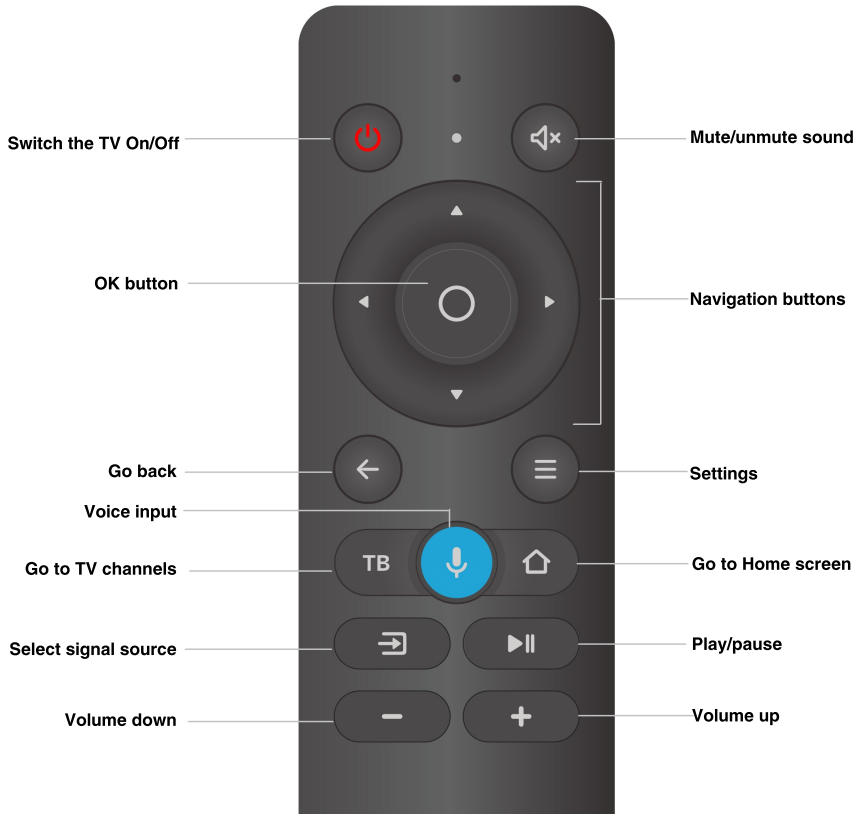

 The appearance and buttons of your remote control may differ from the remote control in the image.

Changing the battery

1. Remove the battery compartment cover on the back of the RC.
2. Insert two AAA batteries into the battery compartment making sure that the correct polarity is observed.
3. Install the cover back.
 - The RC should be pointed at remote sensor within 8 meters and within 30 degrees at the left or the right side.

- Take the battery out of the RC if it is not used for a long time.
- Do not mix new and used batteries or different types of batteries. Weak batteries can leak and severely damage the RC.
 - Do not expose the RC to shock, liquids, and do not place it in an area with high humidity.

Operation

First startup

- Press **⏻** button on the unit or on the RC to switch on the power. Press **POWER** button again to switch the unit off and go the stand-by mode. To completely power off the unit unplug the power cable from the outlet.

- Wait until the TV boots up and a greeting appears on the screen. Then press **OK** on the remote.

- Read the user agreement and press **OK** on the remote.

- Choose how the TV will be connected to the Internet: via Wi-Fi or a local network. If you are using a wireless network, find it in the list, press **OK** on the remote control and enter the password for the network. To connect to a local network, simply connect the LAN cable and select **Local Area Network**.

If you do not want to connect the TV to the Internet, press **Skip** - it will go to the stage of connecting the remote control. Please note that without the Internet you will not be able to watch TV channels and videos from the network, in addition, the TV will not update the firmware.

- The TV will start searching for firmware updates on the Internet. Wait for the operation to complete.

- Log in to your Yandex account:

1. If the Yandex application is installed on your smartphone and you are authorized in it, open it, click on the camera icon in the search bar and scan the QR code from the TV screen.
2. If you do not have the Yandex application, on any computer, phone or tablet connected to the Internet, open a browser and enter yandex.ru/activate in the address bar. If an authorization request is displayed on the site, log in to your account. Then enter the code from the TV screen and press **Enter**.
3. If you use two-factor authentication to log in to your Yandex account, open the Yandex.Key application and scan the QR code from the TV screen.

- Wait for the authorization to complete and press **OK** on the remote control.

- The screen will ask you to connect the remote to the TV via Bluetooth (required for voice input). To start the connection, simultaneously press the volume down and volume up buttons on the remote control and hold them until the indicator flashes. When the connection is completed, the TV's home screen will open.

Restart and power off

Press and hold the power button **⏻** on the remote control or the TV cabinet. The screen will display the shutdown and restart commands - select the one you need.

SMART TV specs

Basic specifications	CPU/GPU	CA53*4 1.5GHz / G52(2EE)MC1
	Operating system	Android 9.0
	RAM	1.5 Gb DDR3
	Storage	8 Gb* (extendable by external USB storage devices)
Connections	WiFi	802.11 b/g/n
	Ethernet	LAN RJ-45
	USB	USB 2.0
	Bluetooth	ver. 5.0



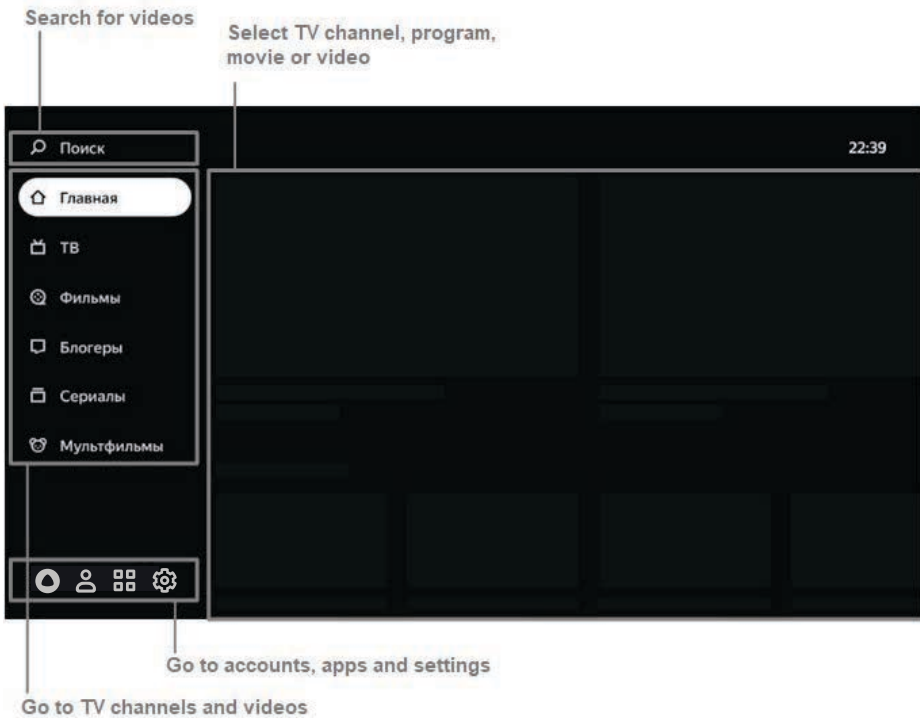

* User has direct access to less storage than that, as the operating system and pre-installed applications already occupy some of that memory.

Home screen



- Search Select to find videos on the Internet.
- Main TV channels and videos that are personally recommended to you. The more you watch videos and shows, the more accurate the recommendations will be. Also in this section you can enable "My Air" - a channel whose program is formed taking into account your interests.
- TV Broadcast analog and digital, cable, satellite and Internet channels available on TV.

Operation

Movies	Thousands of movies - from cinema legends, to novelties and exclusives ¹ .
TV Shows	The best Russian and foreign TV shows ¹ .
Bloggers	YouTube videos.
Cartoons	Cartoons, short and full-length animated films ¹ .
Events	Announcements and videos of sports and entertainment events, concerts, educational programs.
	Help section of the voice assistant Alice: "Alice, what can you do?".
	TV Apps (see the section "How to use applications").
	TV Settings (see the "Settings" section).
	Account Management (see the "Add Account" section).

Settings

Input setting

1. On the TV Home screen press , then go to **Device setting** and select **Input**.
2. Change the settings:
 - **Control HDMI-devices.**
Turn this feature on if you want to enable control of the connected HDMI devices from the TV.
 - **Auto Turn Off.** This function allows you to disconnect HDMI devices when you turn off the TV.
 - **Auto Turn On.** This function allows you to turn on the TV when you turn on the HDMI device.
 - **Advanced format.**
The feature allows you to enable support for HDR and other improvements.
 - **Reversible sound channel (ARC).**
When turned on, it allows you to use the system audio output from the device amplifier.

¹ To view, you need a Yandex.Plus or KinoPoisk subscription. A valid promotional period or promotional code is also suitable.

Pairing a remote control or other device via Bluetooth

If the first time you turned on you did not connect the remote control and the TV via Bluetooth, do it later - otherwise you will not be able to use voice input. In addition, you can also connect a keyboard, mouse, joystick or other control device:

- On the TV's Home screen, press , then go to the **Device Settings** section and in the **Remote and Accessories** group select **Add device**.
- Put the device into pairing mode. If you are pairing a remote control, simultaneously hold down the volume down and volume up buttons on it and wait until the indicator flashes.
- Wait until the TV detects the device and connects to it.

Changing time and date

1. On the TV's Home screen, press , then go to the **Device Settings** section and select **Date and Time**.
2. Change the settings:
 - To automatically determine the date and time via the Internet, click **Auto-adjust date and time** and enable the **Use network time** option. If the time is not displayed for your time zone, return to the date and time settings menu, click **Select time zone** and find the zone of your region.
 - If you want to set the date or time settings manually, click **Auto-adjust date and time** and turn off the **Use network time** option. Then set the desired values in the Date and Time settings menu.

Changing screen settings

1. On the TV Home screen, press  and select **Picture**.
2. Change the settings:
 - **Picture mode**. Brightness, contrast, sharpness and other settings selected for a particular type of video. Choose a mode that matches what you watch most often - for example, Sports mode is suitable for watching sports shows and videos.
 - **Backlight**. Changes the screen brightness.
 - **Color temperature**. The color hue that will prevail in the image. As a rule, the picture looks best with a standard or warm color temperature, but you should experiment and choose the temperature that you like.
 - **Aspect ratio**. Determines the screen aspect ratio. By default, the ratio is set to 16:9 - this is suitable for most channels and videos. If you are watching a video of a different format or want to enlarge the image, select the appropriate item in the list.

Extra options

- **Noise reduction (DNR, MPEG NR)**. If you enable this option, the TV will try to automatically improve the image: remove noise and blur. If you usually watch high-quality video, noise reduction can be set to medium or turned off.
- **Game Mode. PC settings. HDMI RGB range**. Configure these options when connecting a computer or game console to the TV via HDMI, based on the technical characteristics of the external device.

Operation

Changing sound settings

1. On the TV Home screen, press  and select **Sound**.
2. Change the settings:
 - **Audio mode.** Sound settings matched to a specific type of video. Choose a mode that matches what you watch most often, for example, **Music** mode is suitable for music videos.
 - **Balance.** Adjusts the sound output between the TV's left and right speakers.
 - **Low frequencies (LF).** Adjusts the output of the bass level.
 - **High frequencies (HF).** Adjusts the treble output.
 - **Surround sound.** Processes the sound so that it sounds three-dimensional even across two TV speakers.
 - **Speakers.** Selects the sound output from TV speakers or an external audio system (if connected).
 - **Digital audio output.** Determines whether digital or analog audio is broadcast to the audio system. Select **PCM** to force digital audio to be transmitted, **Auto** to let the TV determine the type of audio being transmitted.
 - **SPDIF latency.** When PCM is selected as the SPDIF type, you can adjust the delay time to synchronize the audio with the video.
 - **Automatic volume control.** It averages the loudness of various TV channels and videos so that when switching between them, the sound is not too loud or quiet.

Channel setting

Finding analog channels

1. Connect the antenna and the TV.
2. On the TV's Home screen, press , then go to the **Channel Setting** section and select **Analog TV**.
3. If you want to add all available channels, click **Automatically set channels**. To add a channel manually, click **Manual program preset** and enter the parameters of the desired channel.

Finding digital channels (Antenna)

1. Connect the antenna and the TV.
2. If your TV operator provides access to channels using a decoding card, insert it into the **COMMON INTERFACE** slot on the back of the TV.
3. On the TV's Home screen, press , then go to the **Channel Setting** section and select **Digital TV (antenna)**.
4. In the **Country** list, find your country.
5. Select a channel storage order. Turn on the **LCN** option so that the channels are stored in the order specified by the television operator, and turn off if you want them to be ordered by frequency. This option only works with auto-tuning channels.
6. If you want to add all available channels, click **Auto Tuning**. To add a channel manually, click **Manual Tuning** and enter the parameters of the desired channel.

Finding digital channels (Cable)

1. Connect the antenna and the TV.
2. If your TV operator provides access to channels using a decoding card, insert it into the **COMMON INTERFACE** slot on the back of the TV.
3. On the TV's Home screen, press , then go to the **Channel Setting** section and select **Digital TV (Cable)**.
4. In the **Country** list, find your country.
5. If you want to add all available channels, click **Auto Tuning**. To add a channel manually, click **Manual Tuning** and enter the parameters of the desired channel.

Finding satellite channels

1. Ask your satellite TV operator for options for connecting to satellites:
 - The name of the satellites, the direction and angles of longitude, the group (range).
 - Characteristics of transponders on a satellite: frequency, data rate, polarity.
 - The characteristics of your satellite dish, converters (LNB) and switches: converter type, DiSEqC protocol version and signal tone for the switch, and whether the switch supports Toneburst technology.
2. Connect the satellite antenna and the TV.
3. If your TV operator provides access to channels using a decoding card, insert it into the **COMMON INTERFACE** slot on the back of the TV.
4. On the TV's Home screen, press  , then go to the **Channel Setting** section and select **Satellite TV**.
5. Check if the parameters of each satellite to which the antenna is pointed are correct: find the satellite in the list, then press and hold the **OK** button on the remote control - a drop-down menu will open. In the menu select **Edit**.
If the required satellite is not in the list, press **+** at the top of the satellite list and specify satellite parameters.
6. Select a satellite, go to the **Transponder** list and find the satellite transceivers that the antenna will receive signals from. Check if the parameters of each transponder are correct: select it, then press and hold the **OK** button on the remote control - a pop-up menu will open. In the menu select **Edit**.
7. Select a satellite, go to the **Scan Settings** list and specify the switch and converter settings.
8. Click **Start Search** and set the search options:
 - **Search Type.** Select **Network Search**, if you have the correct transponders indicated, the TV will quickly poll them and compile a list of channels. If you are not sure of the correct transponder parameters, use the **Blind scan** search - the TV will scan the entire frequency range of the satellites and independently detect the transponders and channels on them.
 - **Channel type.** If you want your TV to save only free channels, select **Free channels**. To save both paid and free channels, check **All channels**.
 - **Service type.** Indicate which type of channels you want to save: television (DTV), radio, or all.
9. Click **Start Search** and wait for the satellite scan to complete. This may take up to half an hour.

Adding a channel to favorites

Favorite channels are displayed in the **Favorites** group in the channel list - there you can quickly find them.

To add a channel:

1. On the TV Home screen, press **TV**.
2. Select a channel, then press and hold the **OK** button on the remote control until the  icon appears next to the channel name.

Child Mode

1. On the TV's Home screen, press , then go to the **Device Settings** section and select **Parental control**.
2. Set an access code - without knowing it, children will not be able to change parental control settings themselves.
3. Select a filtering level in the search and restrictions on the age rating.

The next time you try to open the **Parental Control** menu, the TV will ask for the current PIN code. If you forget it and enter it incorrectly five times, the TV will prompt to reset the code. Enter the master PIN **0000**, and then enter the new code.

Reconnecting to the Internet

If the TV was connected to the Internet using a cable, disconnect it and reconnect.

To reconnect the TV to Wi-Fi:

1. Remove the cable from the **LAN** connector if you are connected to the Internet through it.
2. On the TV Home screen, press  and select **Network**.
3. If you want to reconnect the TV to a network that has a password changed, first delete it. To do this, select a network in the list of available networks and click **Delete this network**.
4. In the list of available networks, find the one you need and enter the password for it.

Other settings

For other TV settings, see the website yandex.ru/support/smart-tv.

Adding account

If you use the TV with your family, add their accounts to the TV. You can switch between accounts: the browsing history will not be mixed, so the recommendations of films, TV channels and videos for each family member will be more accurate.

To add an account, on the home screen press , select **Add user** and follow the instructions on the TV. The added account will automatically become active - recommendations will be selected taking into account the preferences of the owner, his Plus or KinoPoisk subscription will also be used.

If you don't need an account on the TV anymore, log out: on the TV's home screen press , select an account and press **Log out**.

Updating firmware

The TV automatically checks for updates and installs them. If you want to see the current firmware version or force update it:

1. On the TV's Home screen, press , then go to the **Device Settings** section.
2. Select **About the Device**. The current firmware version is displayed in the **Build** item. To update the firmware, click **System Update**.

Settings reset

On the TV's Home screen, press , then go to the **Device Settings** section and select **Storage and Reset**. Press **Factory settings**, confirm the operation and wait until the reset is completed. Then reconfigure the TV.



Watching content

Watching TV channels, movies, TV shows and videos

This TV does not have to be connected to cable, satellite or analog television: broadcasts of dozens of Internet TV channels are already available in it. And if you have a Yandex.Plus or KinoPoisk subscription, then the choice is not limited only to TV channels - you can choose a movie or TV show from the KinoPoisk library.

To enable a TV program, movie, show, video blog or cartoon, select the desired menu section on the left side of the screen. If you don't know what to see, go to the **Main** section - it contains the video recommended to you.

Searching for videos on KinoPoisk or the web

To find a movie from the Internet or a movie from the KinoPoisk library, select **Search** in the menu on the left side of the screen and type the name of the video.

In addition, the name of the video can be dictated. To do this, hold down the  button on the remote control and say what you need to find. Voice input only works if the remote control is paired to the TV via Bluetooth (see the section "Pairing a remote control or other device via Bluetooth").

 For movies and TV shows you need a Yandex.Plus or KinoPoisk subscription. A valid promotional period or promotional code is also suitable. TV shows and videos from the Internet can be watched for free.

Watching videos from an external device

1. Connect the TV and device.
2. Press the  button on the remote control, then in the list of signal sources find the source to which the device is connected.

Watching media from a USB drive

The TV supports USB media:

- up to 4 TB with NTFS file system (maximum file size - 16 GB);
- up to 2 TB with FAT32 file system (maximum file size - 4 GB);
- up to 4.2 GB with the FAT16 file system (up to 30 folders and 5000 files).

You can watch media files in the following formats:

Images	PNG, JPEG, BMP.
Music	AAC, MP3 (32-320 kbps). In order for the TV to correctly show the author and the name of the track, as well as other information, the metadata in the MP3 file must be in ID3v2.4 format and UTF-8 encoded.
Video	AVI, TS, VOB, MPG (MPEG-2), MP4, MKV.
Subtitles	SRT (Unicode). For subtitles to be correctly read, the SRT file must be stored in the same directory as the video, and the names of both files must match. Also, make sure the subtitle text is encoded in Unicode format.

To view the media file, on the TV's home screen, press  and launch Media Player. In it, find and open the desired file - a movie, photo or music track.

Operation

Casting sound to an external audio system or headphones

Plug the cable from the audio system or headphone into the jack on the back of the TV. The audio system is connected to the **OPTICAL** connector, the headphones — to the 3.5 mm audio jack. The sound will immediately begin to be cast through the connected device.

Using applications

You can run third-party applications: browsers, media players, online movie theaters and others. Some of them are preinstalled, others can be installed from the application store on the TV.



To start the application, press  on the TV home screen, then select the application you need. If it is already installed, wait for it to start. If the application is not already installed, click **Install**.

Problem solving

Problem description	Problem solution
I forgot the username or password from Yandex account	Use the recommendations in Yandex.Passport Help: yandex.ru/support/passport/troubleshooting/ .
Internet connection issues	<p>Make sure that there are no connection problems on the provider side:</p> <ul style="list-style-type: none">• Try to open yandex.com on your smartphone or computer. If there is no access, reboot the router. If this does not help, contact your provider.• Connect the TV to the mobile Internet via Wi-Fi of your smartphone. If the TV connects and works stably via mobile Internet, the problem with the Wi-Fi connection is most likely on the provider side. <p>For the TV to work, the Wi-Fi connection must be stable. Put your smartphone next to the TV and see what level of connection it shows. If there are less than half bars, move the TV closer to the router or connect it using a cable (see the "Reconnecting to the Internet" section).</p> <p>Reboot the TV (see the "Restarting or turning off the TV" section).</p> <p>Set up your Internet connection again (see the "Reconnecting to the Internet" section).</p>
Problems with Yandex.Plus or KinoPoisk subscription	If you have a Yandex.Plus subscription, study the recommendations at yandex.ru/support/plus/troubleshooting.html . About the KinoPoisk HD subscription, read at yandex.ru/support/kinopoisk/subscription-kinopoisk.html .

To exit an open application, use the  key. Otherwise, it may cause the TV to malfunction.

Warning. Installation of additional APK applications (e.g. via a USB media player) is possible but not guaranteed and depends on the compatibility of the specific application and TV software. The incompatibility of any applications with the TV software is not a technical drawback of the TV, but is an application property set by the application developer.

Casting from smartphone or tablet

On the TV's home screen, press  and launch Screen Mirroring. Then, on your smartphone or tablet, turn on the cast function and select a TV in the list of available devices.

Read more about screen mirroring in the documentation for your smartphone or tablet.

Troubleshooting

Below is a table describing simple measures that can help you eliminate most problems likely to emerge when this unit is in use. If below measures do not help, turn to a service center or to the nearest dealer.

Symptom	Cause	Solution
No picture, no sound, and no indicator light	The power cord is not plugged in. Contrast, brightness, color and volume are all in the minimum value or TV is in mute mode.	Plug the power cord in. Alter the value of contrast, brightness, color and volume.
Picture and sound with abnormality	Contrast and color are set improperly. Color system is set improperly. Sound system is set improperly.	Set the value of Contrast and color properly. Set the sound system properly.
The picture in VGA mode is abnormal	The PC settings may be improper.	Check and set the resolution parameters of your PC.
Picture is spotted or with snow	Signal source is low-grade or the signal is in a lower quality.	Use the qualified signal cord.
Blue background	No video signal or the signal cord is improperly/not connected.	Connect the signal cord properly.
No sound	No audio signal or the signal cord is improperly/not connected.	Connect the audio signal cord properly. Set the sound system properly.
The RC does not work	Batteries are improperly installed or exhausted.	Make sure the positive and the negative polarities are correct. Reattach the battery lid. Replace the batteries.

Causes of interference

Incorporated in your TV receiver are the most up-to-date devices to eliminate interference. Local radiation however, can create disturbances, which visibly affect your picture. Proper installations, a good aerial are your best safeguards against these disturbances.

- **RF INTERFERENCE:** Moving ripples across the screen are caused by nearby transmitting or receiving short-wave radio equipment.
- **DIATHERMY:** Herringbone pattern and partial picture loss can result from the operation of diathermy equipment from a nearby doctor's surgery or hospital.
- **SNOW:** Weak TV signals from long distant stations result in an instead picture and give the effect of falling snow. An antenna adjustment or antenna amplifier may be needed.
- **GHOST:** Multiple image, caused by TV signals reflected back from surrounding buildings, hills, aircraft, etc. is minimized by correct aerial positioning.
- **CAR IGNITION:** Nearby cars and electrical motors can cause small streaks across the picture or make the picture roll.

General Information

Accessories

1. LED TV	1 pc
2. Remote control	1 pc
3. Battery	2 pcs
4. Stand	2 pcs
5. Screw	4 pcs
6. Instruction manual	1 pc

Specifications

Size (diagonal)	50" (127 cm)
Resolution	3840 x 2160
Aspect ratio	16:9
View angle: vertical, horizontal	179°, 179°
Response time	8.5 ms
Color system	PAL, SECAM
Sound system	B/G, DK, I, L
NICAM stereo	2 x 8 W
Composite AV RCA input	+
HDMI input	+
Headphone jack	+
Optical output	+
DVB-T/DVB-T2/DVB-C/DVBS/S2 signal reception	+
PCMCIA interface (CI, CI+)	+
Russian and English OSD	+
Progressive scan	+
Digital comb filter	3D
Sleep timer	+
USB movie, audio and photo support	+
Quantity of channels	99 analogue/700 digital
Electric shock protection class	II
Nominal voltage range:	AC ~100-240 V; 50 Hz
Unit dimensions: without stand	1123.5 x 649 x 77 mm
with stand	1123.5 x 704 x 231 mm
Net weight	9.1 kg
Operating conditions	
Ambient temperature	from 5 to 35 °C
Relative humidity	from 45% to 75%
Atmospheric pressure	from 86 to 106 kPa (650-800 mm Hg)

 The LED panel is a high technology product with many thin film transistors that can give you a fine picture details. Occasionally, a few non-active pixels may appear on the screen as a fixed point of blue, green, red, black or white, please note that this does not affect the performance of your LED TV.

Warning: Specifications may be subject to change without notice for improvement.

Уважаемый покупатель!

Благодарим Вас за покупку нашего изделия. Чтобы понять, как правильно и безопасно пользоваться приобретенным устройством, рекомендуется тщательно изучить настоящее руководство перед подключением и эксплуатацией изделия. Сохраняйте руководство для использования в будущем.

Содержание.....	19	Перед покупкой рекомендуется провести проверку оборудования:
Меры предосторожности	19	
Перед началом эксплуатации	21	
Подключение	23	- на отсутствие механических повреждений конструкции, внешнего оформления и упаковки, на функционирование, на сохранность пломб, на соответствие комплекта поставки данным разделу "Комплектность". Проведение проверки на функционирование является обязанностью продавца;
Прочие подключения	23	
Элементы управления	24	
Установка батареек	25	
Первое включение	26	
Перезагрузить или выключить телевизор.....	26	
Домашний экран	27	
Настройка	28	
Подключить пульт или другое устройство через Bluetooth.....	29	
Изменить дату и время.....	29	
Изменить настройки экрана.....	29	
Изменить настройки звука	30	
Найти аналоговые каналы	30	
Найти цифровые каналы (антенна).....	30	
Найти цифровые каналы (кабельное ТВ).....	30	
Найти спутниковые каналы.....	31	
Добавить канал в избранное	32	
Включить детский режим	32	
Заново подключить к интернету.....	32	
Добавить аккаунт	32	
Обновить прошивку	33	
Сбросить настройки.....	33	
Другие настройки	33	
Просмотр контента	33	
Искать видео на КиноПоиске или в сети	33	
Смотреть видео с внешнего устройства	34	
Смотреть медиафайлы с USB носителя	34	
Транслировать звук на внешнюю аудиосистему или наушники	34	
Как пользоваться приложениями.....	34	
Транслировать изображение со смартфона или планшета	34	
Решение проблем	35	
Источники помех	36	
Комплект поставки	37	
Технические характеристики	37	
Характеристики SMART TV.....	38	
Хранение и транспортировка	39	
Безопасная утилизация	39	
		- на наличие гарантийного талона
		- на правильность простановки в гарантийном талоне даты продажи и штампа продавца.
		Рекомендуется сохранять товарный (кассовый) чек, руководство по эксплуатации с гарантийным талоном до конца гарантийного срока эксплуатации.

Перед началом эксплуатации

Утилизация изделия

Если вы желаете утилизировать данное изделие, не выбрасывайте его вместе с обычным бытовым мусором. Существует отдельная система сбора использованных электронных изделий в соответствии с законодательством, которая предполагает соответствующее обращение, возврат и переработку.

Обращайтесь в органы местного управления за инструкциями по правильной утилизации продукта. Тем самым Вы обеспечите утилизацию Вашего изделия с соблюдением обязательных процедур по обработке, утилизации и вторичной переработке и, таким образом, предотвратите потенциальное негативное воздействие на окружающую среду и здоровье людей.

Меры предосторожности

- Пожалуйста, извлеките шнур питания из розетки и свяжитесь с сервисной службой в следующих случаях: если в устройстве имеются явные неисправности, например, из него идет дым, чувствуется специфический запах или слышен нехарактерный звук; если внутрь устройства попала жидкость или посторонние предметы; если нет изображения или звука; если поврежден корпус или панель; если Вы пользуетесь устройством согласно инструкции, но оно не работает должным образом.

- Данное изделие может подключаться к розетке питания как без заземляющего третьего контакта, так и с заземляющим третьим контактом.

- Во избежание поражения электрическим током защищайте шнур питания от возможного нажатия на него или заземления, особенно рядом с разъемами.

- Не закрепляйте шнур питания метизами.
- Если Вы не пользуетесь устройством длительное время или в случае грозы обязательно отключайте шнур питания из розетки, а также отключайте все сигнальные кабели от входных разъемов.

- При отключении вилки из розетки всег-

да держитесь за утолщение на вилке, не касайтесь металлических частей, не тяните за шнур и не ломайте и не перегибайте его, не ремонтируйте, не перекручивайте и не нагревайте.

- При подсоединении и отсоединении любых кабелей удостоверьтесь в том, что телевизор отключен от сети электропитания.

- Немедленно свяжитесь с сервисным центром, в случае если имеются какие-либо неисправности шнура питания, в нем оголились жилы или он поврежден.

- Замените сетевую розетку, если в нее невозможно вставить вилку или вилка плохо закрепляется в розетке. Иначе могут возникнуть неисправности или произойти несчастные случаи или возгорания.

- Не прикасайтесь к проводам мокрыми руками.

- Запрещается использование розетки, в которую подключено несколько устройств. Перегрузка такой розетки может привести к пожару.

- Место подключения вилки шнура питания к сети 220 В должно оставаться легкодоступным.

- Перед работой с устройством необходимо полностью прочитать и понять все инструкции. Необходимо соблюдать все пред-

Перед началом эксплуатации

упреждения и следовать всем инструкциям, приведенным в настоящем руководстве.

- Пожалуйста, используйте только рекомендованные производителем аксессуары. Использование других аксессуаров может привести к неисправностям.

- Пожалуйста, проводите все настройки и регулировки только с помощью кнопок на передней и боковой панелях или на пульте дистанционного управления. Ни в коем случае не снимайте заднюю панель и не пытайтесь самостоятельно проводить техническое обслуживание устройства, так как существует опасность поражения электрическим током, а также возможно возникновение неисправностей.

- Не устанавливайте устройство на непрочные или неровные поверхности, тележки, стойки, треноги, кронштейны или столы. Устройство может упасть, в результате чего могут возникнуть неисправности или произойти несчастные случаи. Используйте только те приспособления, которые рекомендованы производителем или продавцом.

- Пожалуйста, устанавливайте устройство на горизонтальной поверхности в местах с хорошей вентиляцией. Не допускайте воздействия на устройство вибрации, прямого солнечного света, высокой температуры, а также попадания пыли и влаги.

- Не ставьте на устройство вазы, сосуды с жидкостью. Попадание жидкости внутрь аппарата может привести к пожару или поломке устройства.

- Не устанавливайте устройство в зоне магнитных волн. Это может привести к поломке устройства. В зоне электромагнитного излучения может наблюдаться искажение изображения.

- Не устанавливайте вблизи устройства источники открытого огня, например, свечи. В случае их падения устройство может быть повреждено или может произойти возгорание.

- Установка телевизора в замкнутое

пространство при эксплуатации может сократить срок службы устройства; поэтому необходимо обеспечить минимальную дистанцию между LED-телевизором и внутренними границами приспособления под аппарат для нормальной вентиляции (минимум по 10 см свободного пространства со всех сторон).

- Располагайте кабели позади устройства. Не закрепляйте их метизами, не перегибайте, не ремонтируйте и не нагревайте.

- При перемещении телевизора не нажимайте и не касайтесь панели. Не переносите телевизор в положении, при котором экран направлен вверх или вниз.

- Не перемещайте устройство при подключенном проводе питания или других подключенных проводах. Повреждение провода питания, подключенный провод или подключенные устройства могут стать причиной пожара, электрошока или поломки.

- Если устройство тяжелее 18 кг, его должны перемещать не менее 2 человек. При падении устройство может повредиться.

- Слишком сильное нажатие на панель может повредить устройство.

- При длительном использовании может немного повысится температура корпуса устройства. Это явление свидетельствует о теплоотдаче в нормальном рабочем режиме. Однако не позволяйте детям и людям с повышенной температурной чувствительностью касаться устройства.

После транспортировки в холодную погоду (ниже 5° C) рекомендуется не включать телевизор в течение как минимум трех часов: за это время он нагреется до комнатной температуры, а весь конденсат испарится.

Все иллюстрации, приведенные в настоящем руководстве, являются схематическими изображениями, которые могут отличаться от реальных объектов.

Установка/Подключение

Установка

Установка на подставку

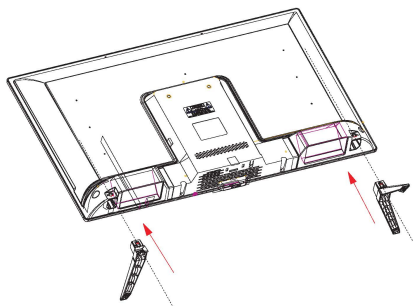

Выберите ровную плоскую горизонтальную поверхность, накройте ее мягкой тканью и разместите на ней корпус телевизора экраном вниз. Присоедините стойки подставки к основанию, вставив их в соответствующие пазы, и закрепите входящими в комплект винтами.

Крепление на стену

- Для крепления на стену на задней панели телевизора имеются 4 отверстия под винты. Расстояние между крепежными отверстиями - 200*200 мм. Для крепления следует использовать настенный кронштейн VESA (в комплект поставки не входит и приобретается отдельно).

Производитель не несет ответственности за неправильно выполненный монтаж, повлекший повреждение телевизора.

Если Вы не обладаете достаточным навыком и набором инструментов для проведения установочных работ технически сложного товара, рекомендуем привлечь стороннего квалифицированного исполнителя во избежание повреждения товара или получения травмы.

Средства для монтажа аппаратуры на стене или потолке должны быть достаточно точными для выполнения своей функции.

Рекомендуется только вертикальное расположение устройства.

ВНИМАНИЕ - До включения аппаратуры в электрическую сеть необходимо ознакомиться с мерами электрической и противопожарной безопасности, приведенными в разделе "Меры предосторожности" настоящего Руководства по эксплуатации.

Подключение

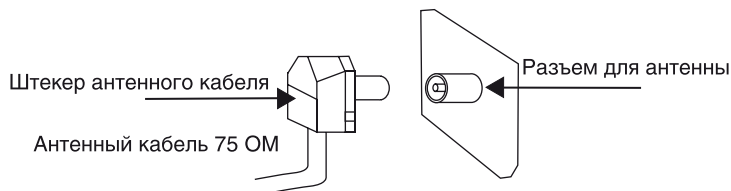

Подключение внешней антенны

Подсоедините антенну к соответствующему разъему. Используйте коаксиальный кабель 75 Ом при подключении внешней антенны. Разъем ANT 75Ω (S2) используется для подключения спутниковой антенны.

Прочие подключения

- Композитный видеовход AV IN телевизора подсоединяется к композитному выходу другого видеоборудования с помощью аудиовидеокабеля RCA.

- Если источник видеосигнала имеет HDMI-выход, подключите его к HDMI-входу телевизора, используя специальный HDMI-кабель (в комплект не входит).

- Оптический выход предназначен для передачи многоканального звука на внешний декодер (например, стереосистему 5.1). Для соединения необходим оптический кабель (в комплект не входит).

- Подсоедините наушники (в комплект не входят) к разъему для наушников.

При подсоединенных наушниках звук через динамики телевизора не воспроизводится.

- Разъем CI используется для подключения CI-модуля, приобретаемого у поставщика услуг цифрового ТВ.

- Ethernet-порт RJ45 предназначен для подключения телевизора к сети Интернет (используется для функции SMART TV). Кабель в комплект не входит.

Для подключения дополнительных периферийных устройств используйте только сертифицированные кабели и переходники. Все соединения производите только после отключения основного питания телевизора от сети.

Управление устройством

Элементы управления

Передняя панель

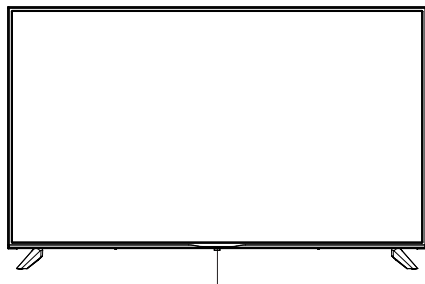

Многофункциональная кнопка

Многофункциональная кнопка

Показать \ скрыть: нажмите на экране многофункциональную кнопку, на экране появится панель со значками. Она исчезнет автоматически после 5 секунд бездействия.

Выбор значка: нажимайте на кнопку, чтобы выбрать нужный значок.

Активация функции: нажмите и удерживайте кнопку для активации функции выбранного значка. Значки соответствуют следующим кнопкам на ПДУ:



1. Кнопка (POWER/STANDBY)
2. Кнопка MENU
3. Кнопка SOURCE
4. Кнопка CH+
5. Кнопка CH-
6. Кнопка VOL+
7. Кнопка VOL-

Задняя панель

1. Кабель питания
2. Ethernet-порт
3. Композитный аудиовидеовход AV IN
4. Разъем для спутниковой антенны
5. Разъем для антенны
6. Оптический выход
7. Вход HDMI1
8. Вход HDMI2
9. Вход HDMI3 (ARC)
10. USB порты
11. Разъем CI (PCMCIA)
12. Разъем для наушников

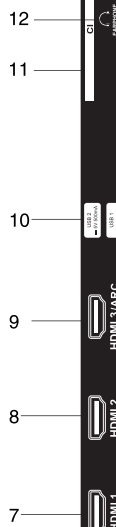
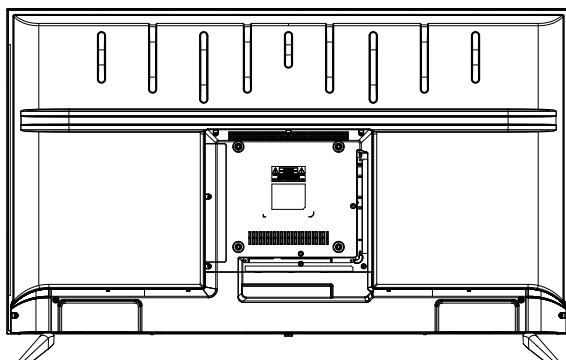

Пульт дистанционного управления



 Внешний вид и кнопки вашего пульта могут отличаться от пульта на изображении.

Установка батареек

1. Снимите крышку отсека для батареек на задней части ПДУ.
2. Поместите две батарейки AAA/1.5V в отсек для батареек с правильным соблюдением полярности.
3. Установите крышку отсека на место.

Мощность сигнала, необходимая для приемного датчика, обеспечивается на расстоянии до 8 метров и в пределах 30 градусов влево и вправо.

- Не используйте одновременно новые и использованные батарейки или батарейки разных типов.

Управление устройством

Первое включение

- Присоедините телевизор к розетке ~170–242 В, 50–60 Гц и нажмите кнопку включения  на корпусе или пульте телевизора. Дождитесь, когда телевизор загрузится и на экране отобразится приветствие. Затем нажмите **ОК** на пульте.

- Прочитайте пользовательское соглашение и нажмите **ОК** на пульте.

- Выберите, как телевизор будет подключен к интернету: через Wi-Fi или локальную сеть. Если используется беспроводная сеть, найдите ее в списке, нажмите **ОК** на пульте и введите пароль от сети. Для подключения к локальной сети просто подключите провод LAN и выберите **Локальная сеть**.

Если вы не хотите подключать телевизор к интернету, нажмите **Пропустить** — произойдет переход к этапу подключения пульта. Обратите внимание, что без интернета вы не сможете смотреть телеканалы и видео из сети, кроме того, у телевизора не будет обновляться прошивка.

- Телевизор начнет поиск обновлений прошивки в интернете. Дождитесь завершения операции.

- Войдите в свой аккаунт на Яндексе:
 1. Если на вашем смартфоне стоит приложение Яндекс и вы в нем авторизованы, откройте его, в поисковой строке нажмите на значок камеры и отсканируйте QR-код с экрана телевизора.
 2. Если у вас нет приложения Яндекс, на любом подключенном к интернету компьютере, телефоне или планшете откройте браузер и введите в адресную строку yandex.ru/activate. Если на сайте отобразится запрос авторизации — войдите в свой аккаунт. Затем введите код с экрана телевизора и нажмите **Войти**.
 3. Если для входа в аккаунт Яндекса вы используете двухфакторную аутентификацию, откройте приложение Яндекс.Ключ, и отсканируйте QR-код с экрана телевизора.

- Дождитесь завершения авторизации и нажмите **ОК** на пульте

- На экране отобразится запрос на подключение пульта к телевизору через Bluetooth (необходимо для голосового ввода). Для начала подключения одновременно нажмите кнопки уменьшения и увеличения громкости на пульте и удерживайте их, пока индикатор не замигает. Когда подключение завершится, откроется домашний экран телевизора.

Перезагрузить или выключить телевизор



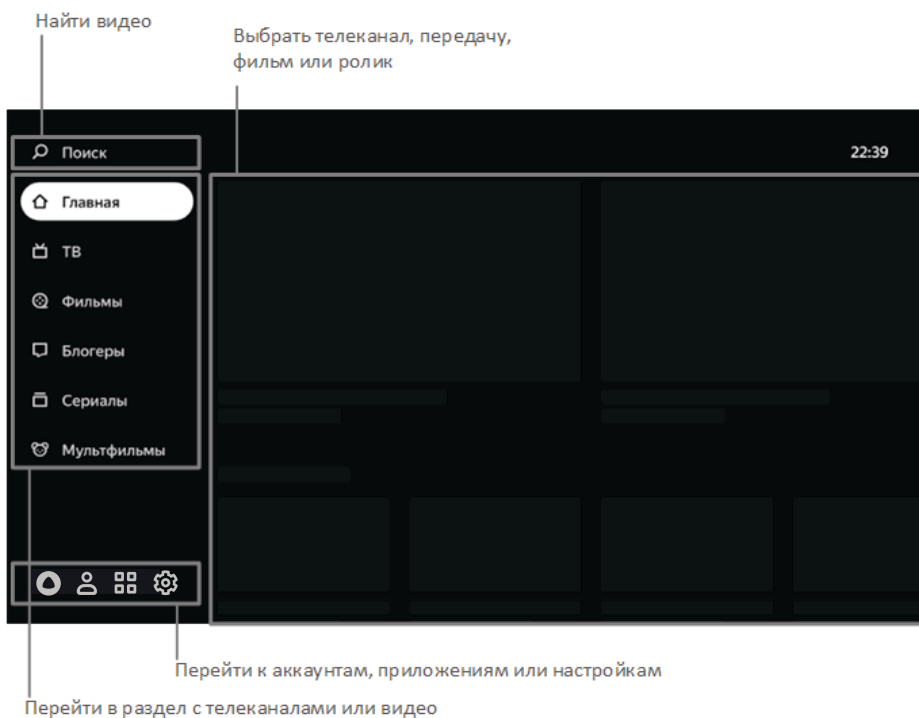

Нажмите и удерживайте кнопку выключения  на пульте или корпусе телевизора. На экране отобразятся команды выключения и перезапуска — выберите нужную.

Домашний экран



- Поиск** Выберите, чтобы найти видео в интернете.
- Главная** Телеканалы и видео, рекомендуемые персонально вам. Чем больше вы смотрите видео и передач, тем точнее будут рекомендации. Также в этом разделе можно включить «Мой Эфир» — канал, программа которого формируется с учетом ваших интересов.
- ТВ** Эфирные аналоговые и цифровые, кабельные, спутниковые и интернет-каналы, доступные на телевизоре.

Управление устройством

Фильмы	Тысячи фильмов — от легенд кинематографа, до новинок и эксклюзивов ¹ .
Сериалы	Лучшие российские и зарубежные сериалы ¹ .
Блогеры	Ролики с YouTube.
Мультфильмы	Мультсериалы, короткометражные и полнометражные анимационные фильмы ¹ .
События	Анонсы и видео спортивных и развлекательных мероприятий, концертов, образовательных передач.
	Справочный раздел голосового помощника Алиса: «Алиса, что ты умеешь?».
	Приложения на телевизоре (см. раздел «Как пользоваться приложениями»).
	Настройки телевизора (см. раздел «Настройка»).
	Управление аккаунтами (см. раздел «Добавить аккаунт»).

Настройка

Настройка входов

- На домашнем экране телевизора нажмите , затем перейдите в раздел **Настройки устройства** и выберите **Входы**.
- Измените настройки:
 - **Управлять HDMI-устройствами.** Включите эту функцию, если хотите разрешить управление подключенными HDMI-устройствами с телевизора.
 - **Автоматически отключать устройство.** Эта функция позволяет отключать HDMI-устройства при отключении телевизора.
 - **Автоматически включать устройство.** Эта функция позволяет включать телевизор при включении HDMI-устройства.
 - **Расширенный формат.** Функция позволяет включать поддержку HDR и других улучшений.
 - **Реверсивный звуковой канал (ARC).** При включении позволяет использовать системный аудиовыход с усилителя устройства.

¹ Для просмотра нужна подписка Яндекс.Плюс или КиноПоиск. Действующий промопериод или промокод также подойдет.

Подключить пульт или другое устройство через Bluetooth

Если при первом включении вы не связали пульт и телевизор через Bluetooth, сделайте это позднее — иначе вы не сможете пользоваться голосовым вводом. Кроме того, так же вы можете подключить клавиатуру, мышь, джойстик или другое устройство управления:

- На домашнем экране телевизора нажмите , затем перейдите в раздел **Настройки устройства** и в группе **Пульт и аксессуары** выберите **Добавить устройство**.
- Переведите устройство в режим подключения. Если вы привязываете пульт, то одновременно зажмите кнопки уменьшения и увеличения громкости на нем и подождите, пока не замигает индикатор.
- Дождитесь, когда телевизор обнаружит устройство и подключится к нему.

Изменить дату и время

1. На домашнем экране телевизора нажмите , затем перейдите в раздел **Настройки устройства** и выберите **Дата и время**.
2. Измените настройки:
 - Чтобы дата и время автоматически определялись через интернет, нажмите **Автонастройка даты и времени** и включите опцию **Использовать время сети**. Если время при этом отображается не для вашего часового пояса, вернитесь в меню настроек даты и времени, нажмите **Выбрать часовой пояс** и найдите пояс своего региона.
 - Если вы хотите задать настройки даты или времени вручную, нажмите **Автонастройка даты и времени** и выключите опцию **Использовать время сети**. Затем в меню настроек даты и времени и установите нужные значения.

Изменить настройки экрана

1. На домашнем экране телевизора нажмите  и выберите **Изображение**.
2. Измените настройки:
 - **Режим изображения**. Яркость, контраст, сглаживание и другие настройки, подобранные для конкретного типа видео. Выбирайте режим, который соответствует тому, что вы чаще всего смотрите: например, для просмотра спортивных передач и видео подойдет режим **Спорт**.
 - **Подсветка**. Меняет яркость экрана.
 - **Цветовая температура**. Оттенок цвета, который будет накладываться на изображение. Как правило, лучше всего изображение выглядит со стандартной или теплой температурой цвета, однако стоит поэкспериментировать и выбрать ту температуру, которая нравится именно вам.
 - **Формат изображения**. Определяет соотношение сторон экрана. По умолчанию соотношение установлено как 16:9 — это подходит для большинства каналов и видео. Если вы смотрите видео другого формата или хотите увеличить изображение, выберите подходящий пункт в списке.

Дополнительные опции

- **Шумоподавление (DNR, MPEG NR)**. Если включить эти опции, телевизор будет пытаться автоматически улучшить изображение: убрать помехи и размытость. Если обычно вы смотрите качественное видео, подавление шума можно оставить средним или выключить.
- **Игровой режим. Настройки ПК. Диапазон HDMI RGB**. Настройте эти опции при подсоединении компьютера или игровой приставки к телевизору по HDMI, исходя из технических характеристик внешнего устройства.

Управление устройством

Изменить настройки звука

1. На домашнем экране телевизора нажмите  и выберите **Звук**.
2. Измените настройки:
 - **Режим аудио.** Настройки звука, подобранные под конкретный тип видео. Выбирайте режим, который соответствует тому, что вы чаще всего смотрите: например, для просмотра музыкальных клипов подойдет режим **Музыка**.
 - **Баланс.** Регулировка вывода звука между правым и левым динамиками телевизора.
 - **Низкие частоты (НЧ).** Настройка вывода уровня низких частот.
 - **Высокие частоты (ВЧ).** Настройка вывода высоких частот.
 - **Объемный звук.** Обрабатывает звук таким образом, чтобы он звучал объемно даже на двух динамиках телевизора.
 - **Динамики.** Выбор вывода звука через телевизионные динамики или внешнюю аудиосистему (при ее подключении).
 - **Цифровой аудио вывод.** Определяет, цифровой или аналоговый звук транслировать на аудиосистему. Выберите **PCM**, чтобы принудительно передавать цифровой звук, **Auto** — чтобы телевизор сам определял тип передаваемого звука.
 - **Задержка SPDIF.** Если в качестве типа SPDIF выбрано PCM, можно настраивать время задержки для синхронизации звука с изображением.
 - **Автоматическое управление громкостью.** Усредняет громкость различных телеканалов и видео — чтобы при переключении между ними звук не был слишком громким или тихим.

Настроить каналы

1. Соедините антенну и телевизор так, как указано в разделе «Подключение антенны».
2. Нажмите , затем перейдите в раздел **Настройка каналов** и выберите **Режим установки Антенна**.

3. Если вы хотите добавить все доступные каналы, нажмите **Автопоиск каналов**. Чтобы добавить канал вручную, нажмите **Ручная поиск АТВ** и найдите новый канал сканированием вверх/вниз от стартовой частоты.

Найти цифровые каналы (антенна)

1. Соедините антенну и телевизор так, как указано в разделе «Подключение антенны».
2. Если оператор телевидения предоставляет доступ к каналам с помощью декодирующей карты, вставьте ее в слот **COMMON INTERFACE** на задней панели телевизора.
3. На домашнем экране телевизора нажмите , затем перейдите в раздел **Настройка каналов** и выберите **Режим установки Антенна**.
4. Выберите порядок сохранения каналов. Включите опцию **LCN**, чтобы каналы сохранялись в порядке, заданном оператором телевидения, и выключите, если хотите, чтобы они упорядочивались по типам. Эта опция работает только при автонастройке каналов.
5. Если вы хотите добавить все доступные каналы, нажмите **Автопоиск каналов**. Чтобы добавить каналы вручную, нажмите **Ручной поиск ЦТВ** и найдите новые каналы, предварительно узнав частоту их трансляции у вашего провайдера телесигнала.



Найти цифровые каналы (кабельное ТВ)

1. Соедините антенну и телевизор.
2. Если оператор телевидения предоставляет доступ к каналам с помощью декодирующей карты, вставьте ее в слот **COMMON INTERFACE** на задней панели телевизора.
3. На домашнем экране телевизора нажмите , затем перейдите в раздел **Настройка каналов** и выберите **Режим установки Кабель**.

4. Если вы хотите добавить все доступные каналы, нажмите **Автопоиск каналов**. Чтобы добавить канал вручную, нажмите **Ручной поиск ЦТВ** и найдите новые каналы, предварительно узнав частоту их трансляции у вашего провайдера телесигнала.

Найти спутниковые каналы

1. Узнайте у оператора спутникового телевидения параметры для подключения к спутникам:
 - Название спутников, направление и углы долготы, группу (диапазон).
 - Характеристики транспондеров на спутнике: частоту, скорость передачи данных, тип поляризации.
 - Характеристики своей спутниковой тарелки, конвертеров (LNB) и переключателей: тип конвертера, версию протокола DiSEqC и тон сигнала для переключателя, а также поддерживает ли переключатель технологию Toneburst.
2. Соедините спутниковую антенну и телевизор.
3. Если оператор телевидения предоставляет доступ к каналам с помощью декодирующей карты, вставьте ее в слот **COMMON INTERFACE** на задней панели телевизора.
4. На домашнем экране телевизора нажмите , затем перейдите в раздел **Настройка каналов** и выберите **Режим установки Спутник**.
5. Войдите в меню **Сканирование спутника**, далее нажмите **ОК**, чтобы войти в параметры **Выбрать спутник**. Установите параметры спутника и транспондера в соответствии с настройками, заданными вашим спутниковым оператором для приема телесигнала.

6. Нажмите  для возврата в меню **Выбрать спутник**, далее нажмите , чтобы войти в параметры сканирования спутникового сигнала.
 - **Режим сканирования**. Выберите **Сеть**, если у вас указаны корректные транспондеры, — телевизор быстро опросит их и составит список каналов. Если вы не уверены в корректности параметров транспондеров, используйте поиск **Полное сканирование** — телевизор просканирует весь частотный диапазон спутников и самостоятельно обнаружит транспондеры и каналы на них.
 - **Тип сканирования**. Если хотите, чтобы телевизор сохранял только бесплатные каналы, выберите **Только открытые каналы**. Чтобы сохранить и платные (кодированные), и бесплатные каналы, отметьте **Все каналы**.
 - **Режим сохранения**. Выберите тип каналов для сохранения: **Все**, **Только аналоговые** или **Только цифровые каналы**.
7. Нажмите **Поиск** и подождите завершения сканирования спутников. Это может занять до получаса.

Управление устройством

Добавить канал в избранное

Избранные каналы отображаются в группе **Избранное** в списке каналов — там их можно быстро найти.

Чтобы добавить канал:

1. На домашнем экране телевизора нажмите **ТВ**.
2. Выберите канал, затем нажмите и удерживайте кнопку **OK** на пульте, пока рядом с названием канала не появится значок ♥.

Включить детский режим

1. На домашнем экране телевизора нажмите , затем перейдите в раздел **Настройки устройства** и выберите **Родительский контроль**.
2. Задайте код доступа — не зная его дети не смогут сами менять настройки родительского контроля.
3. Выберите уровень фильтрации в поиске и ограничения по возрастному рейтингу.

Когда вы в следующий раз попытаетесь открыть меню **Родительский контроль**, телевизор запросит текущий ПИН-код. Если вы забыли его и пять раз ввели неверно, телевизор предложит сбросить код. Введите мастер-ПИН 0000, а затем задайте новый код.

Заново подключить к интернету

Если телевизор был подключен к интернету с помощью кабеля, отсоедините его и подключите заново.

Чтобы заново подключить телевизор к Wi-Fi:

1. Вытащите кабель из разъема **LAN**, если вы подключены к интернету через него.
2. На домашнем экране телевизора нажмите , затем выберите **Сеть**.

3. Если вы хотите переподключить телевизор к сети, у которой сменился пароль, то сначала удалите ее. Для этого выберите сеть в списке доступных и нажмите **Удалить эту сеть**.
4. В списке доступных сетей найдите нужную и введите пароль от нее.

Добавить аккаунт

Если вы пользуетесь телевизором вместе с семьей, добавьте аккаунты близких в телевизор. Вы сможете переключаться между аккаунтами: история просмотра не будет смешиваться, поэтому рекомендации фильмов, телеканалов и видео для каждого члена семьи будут точнее.

Чтобы добавить аккаунт, на домашнем экране нажмите , выберите **Добавить пользователя** и следуйте инструкциям на телевизоре. Добавленный аккаунт автоматически станет активным — рекомендации будут подбираться с учетом предпочтений владельца, также будет использоваться его подписка Плюс или КиноПоиск.

Если какой-то аккаунт на телевизоре больше не нужен, выйдите из него: на домашнем экране телевизора нажмите , выберите аккаунт и нажмите **Выйти из аккаунта**.

Обновить прошивку

Телевизор автоматически проверяет наличие обновлений и устанавливает их. Если вы хотите посмотреть текущую версию прошивки или принудительно обновить ее:

1. На домашнем экране телевизора нажмите , затем перейдите в раздел **Настройки устройства**.
2. Выберите **Об устройстве**. Текущая версия прошивки отображается в пункте **Сборка**. Чтобы обновить прошивку, нажмите **Обновление системы**.

Сбросить настройки

На домашнем экране телевизора нажмите , затем перейдите в раздел **Настройки устройства** и выберите **Хранилище и сброс**. Нажмите **Заводские настройки**, подтвердите выполнение операции и подождите, пока сброс настроек завершится. Затем заново настройте телевизор.

Другие настройки

О других настройках телевизора читайте в справке на сайте yandex.ru/support/smart-tv.



Просмотр контента

Смотреть телеканалы, фильмы, сериалы и ролики

Этот телевизор необязательно подключать к кабельному, спутниковому или аналоговому телевидению: в нем уже доступны трансляции десятков интернет-телеканалов. А если у вас есть подписка Яндекс.Плюс или КиноПоиск, то выбор не ограничивается только телеканалами — можно выбрать фильм или сериал из библиотеки КиноПоиска.

Чтобы включить телепрограмму, фильм, сериал, ролик видеоблогера или мультфильм, выберите нужный раздел меню в левой части экрана. Если не знаете, что посмотреть, перейдите в раздел **Главное** — в нем собрано видео, рекомендуемое вам.

Искать видео на КиноПоиске или в сети

Чтобы найти ролик из интернета или фильм из библиотеки КиноПоиска, в меню в левой части экрана выберите Поиск и напечатайте название видеозаписи.

Кроме того, название можно продиктовать. Для этого зажмите кнопку  на пульте и скажите, что нужно найти. Голосовой ввод работает, только если пульт подключен к телевизору через Bluetooth (см. раздел «Подключить пульт или другое устройство через Bluetooth»).

 Для фильмов и сериалов нужна подписка Яндекс.Плюс или КиноПоиск. Действующий промпериод или промокод также подойдет. Телепрограммы и видео из интернета можно смотреть бесплатно.

Управление устройством

Смотреть видео с внешнего устройства

1. Соедините телевизор и устройство.
2. Нажмите кнопку  на пульте, затем в списке источников сигнала найдите источник, к которому подключено устройство.

Смотреть медиафайлы с USB носителя

Телевизор поддерживает USB-носители:

- емкостью до 4 ТБ с файловой системой NTFS (максимальный размер файла — 16 ГБ);
- емкостью до 2 ТБ с файловой системой FAT32 (максимальный размер файла — 4 ГБ);
- емкостью до 4,2 ГБ с файловой системой FAT16 (до 30 папок и 5000 файлов).

Смотреть можно медиафайлы следующих форматов:

Изображения PNG, JPEG, BMP.

Музыка AAC, MP3 (32–320 кбит/с). Чтобы телевизор корректно показывал автора и название трека, а также другую информацию, метаданные в файле MP3 должны быть в формате ID3v2.4 и кодировке UTF-8.

Видео AVI, TS, VOB, MPG (MPEG-2), MP4, MKV.

Субтитры SRT (Unicode). Чтобы субтитры корректно считывались, файл SRT должен храниться в том же каталоге, что и видео, а названия обоих файлов должны совпадать. Кроме того, убедитесь, что текст субтитров кодирован в формат Unicode.

Чтобы посмотреть медиафайл, на домашнем экране телевизора, нажмите  и запустите приложение Media Player. В нем найдите и откройте нужный файл — фильм, фотографию или музыкальный трек.

Транслировать звук на внешнюю аудиосистему или наушники

Вставьте кабель от аудиосистемы или наушников в разъем на задней панели телевизора. Аудиосистема включается в разъем **OPTICAL**, наушники — в 3,5-миллиметровый аудиоразъем. Звук сразу начнет выводиться через подключенное устройство.

Как пользоваться приложениями

На телевизоре можно запускать сторонние приложения: браузеры, медиаплееры, онлайн-кинотеатры и другие. Часть из них предустановлена, другие можно установить из магазина приложений в телевизоре. Чтобы запустить приложение, на домашнем экране телевизора нажмите , затем выберите нужное приложение. Если оно уже установлено, дождитесь его запуска. Если приложение еще не установлено, нажмите **Установить**.

Чтобы выйти из открытого приложения используйте клавишу . В противном случае это может привести к сбою в работе телевизора.

Внимание. Установка дополнительных приложений в формате APK (например, через USB медиаплеер) предусмотрена, но не гарантирована и зависит от совместимости конкретного приложения и программного обеспечения телевизора. Несовместимость каких-либо приложений с программным обеспечением телевизора не является техническим недостатком телевизора, а является свойством приложения, заданное разработчиком приложения.

Транслировать изображение со смартфона или планшета

На домашнем экране телевизора нажмите  и запустите приложение Screen Mirroring. Затем на смартфоне или планшете включите функцию трансляции и выберите телевизор в списке доступных устройств. Подробнее о дублировании экрана читайте в документации к своему смартфону или планшету.

Решение проблем с ПО

Описание проблемы	Устранение проблемы
Я забыл логин или пароль от аккаунта Яндекса	Воспользуйтесь рекомендациями в справке Яндекса.Паспорта: yandex.ru/support/passport/troubleshooting/ .
Сбой ПО. Телевизор не включается в рабочий режим.	<ol style="list-style-type: none"> 1. Выключите телевизор из розетки, подождите минуту и включите снова. 2. Выньте сетевой шнур из розетки, зажмите клавишу CH+ на боковой клавиатуре телевизора. Не отжимая CH+, вставьте сетевой шнур в розетку. Дождитесь запуска процесса удаления данных и отпустите клавишу.
Проблемы с подключением к интернету	<p>Убедитесь, что на стороне провайдера нет проблем с соединением:</p> <ul style="list-style-type: none"> • Попробуйте открыть сайт yandex.ru на смартфоне или компьютере. Если доступа нет, перезагрузите роутер. Если это не помогло, обратитесь к провайдеру. • Подключите телевизор к мобильному интернету через Wi-Fi вашего смартфона. Если телевизор подключается и работает стабильно через мобильный интернет, проблема с соединением по Wi-Fi, скорее всего, на стороне провайдера. <p>Для работы телевизора подключение к Wi-Fi должно быть стабильным. Положите смартфон рядом с телевизором и посмотрите, какой уровень связи он показывает. Если делений меньше половины, переместите телевизор ближе к роутеру или подключите его с помощью кабеля (см. раздел «Заново подключить к интернету»).</p> <p>Перезагрузите телевизор (см. раздел «Перезагрузить или выключить телевизор»).</p> <p>Настройте подключение к интернету заново (см. раздел «Заново подключить к интернету»).</p>
Проблемы с подпиской Яндекс.Плюс или КиноПоиск	Если у вас подписка Яндекс.Плюс — изучите рекомендации на сайте yandex.ru/support/smart-tv

Общая информация

Руководство по устранению неисправностей

Ниже приводится таблица, в которой описаны простые меры, способные помочь Вам устранить большую часть проблем, могущих возникнуть при использовании данного устройства. Если нижеуказанные меры не помогли, обратитесь в сервисный центр или к ближайшему дилеру.

Неисправность	Причина	Решение
Изображение и звук отсутствуют, индикатор не светится	Шнур питания не подсоединен. Контрастность, яркость, резкость, цвет и громкость установлены на минимальное значение или телевизор находится в беззвучном режиме.	Подсоедините шнур питания. Установите нужное значение контрастности, яркости, резкости, цвета и громкости.
Изображение и звук низкого качества	Контрастность и цвет настроены неверно. Установлена неверная система цвета. Установлена неверная система звука.	Настройте контрастность и цвет. Установите правильную систему звука.
Изображение в режиме VGA некорректное	Параметры разрешения на компьютере установлены неправильно.	Отрегулируйте параметры разрешения компьютера.
Изображение «заснеженное»	Сигнал низкого качества.	Используйте исправный и качественный кабель.
Синий фон	Отсутствует видео сигнал или кабель плохо подсоединен/не подсоединен.	Подсоедините кабель должным образом.
Звук отсутствует	Отсутствует аудио сигнал или кабель плохо подсоединен/не подсоединен.	Подсоедините кабель должным образом. Установите правильную сигнальную систему.
ПДУ не работает	Батарейки установлены неправильно или устарели.	Убедитесь, что полярность соблюдена. Замените батарейки на новые.

Источники помех

В Вашем телевизоре приняты все самые современные меры для устранения возможных помех, тем не менее, изображение может искажаться под воздействием местных электромагнитных излучений. Лучше всего в подобных случаях попытаться перенести телевизор в другое место и подвести к нему лучшую антенну.

- РАДИОЧАСТОТНЫЕ ПОМЕХИ

Появление на изображении ряби может свидетельствовать о наличии вблизи телевизора коротковолнового радиопередатчика или радиоприемника.

- **МЕДИЦИНСКОЕ ОБОРУДОВАНИЕ**

Появление на экране «елочки» или частичное исчезновение изображения может быть связано с работой медицинского оборудования в близлежащей больнице или клинике.

- **«СНЕГ» НА ЭКРАНЕ**

В зоне приема слабых сигналов отдаленных телевизионных станций изображение становится нестабильным, а на экране появляются мерцающие белые пятна, так называемый эффект «падающего снега». В этом случае помогает более точная настройка антенны и применение антенного усилителя.

- **ФАНТОМНЫЕ ИЗОБРАЖЕНИЯ**

Появление на экране нескольких контуров изображения объясняется тем, что телевизионный сигнал отражается от окружающих построек, холмов, самолетов и других объектов. Свести такой эффект к минимуму можно, изменив направление антенны.

- **АВТОМОБИЛЬНЫЕ ДВИГАТЕЛИ**

Работающие неподалеку автомобильные двигатели и электромоторы могут создавать помехи в изображении в виде небольших полосок или дрожания изображения на экране.

Комплект поставки

1. Телевизор	1 шт
2. Пульт дистанционного управления	1 шт
3. Батарея	2 шт
4. Подставка	2 шт
5. Винт	4 шт
6. Руководство по эксплуатации	1 шт

Технические характеристики

Размер (диагональ)	50" (127 см)
Разрешение	3840 x 2160
Формат экрана	16:9
Угол обзора: вертикальный, горизонтальный	179°, 179°
Время отклика	8,5 мс
Система цветности	PAL, SECAM
Система звука	B/G, DK, I, L
Стереозвук NICAM	2 x 8 Вт
Аудиовидеовход RCA	+
HDMI вход	+
Выход на наушники	+
Коаксиальный выход	+
Прием сигнала DVB-T/DVB-T2/DVB-C/DVBS/S2	+
Интерфейс PCMCIA (CI, CI+)	+

Общая информация

Экранное меню на русском и английском языках	+
Прогрессивная развертка	+
Цифровой гребенчатый фильтр	3D
Таймер «сна»	+
Количество каналов	99 аналоговых/700 цифровых
Воспроизведение аудио-, фото- и видеофайлов через USB	+

Класс защиты от поражения электрическим током II
 Диапазон номинальных напряжений питания ~100–240 В; 50 Гц;

Размеры устройства: без подставки	1123,5 x 649 x 77 мм
с подставкой	1123,5 x 704 x 231 мм
Масса нетто	9,1 кг

	Условия эксплуатации	Условия хранения
Температура воздуха	от 5 до 35° С	от 0 до 40° С
Относительная влажность воздуха	от 45% до 75%	от 35% до 80%
Атмосферное давление	750 мм. рт. ст ± 10%	750 мм. рт. ст ± 15%

Характеристики SMART TV

Хранить в упакованном виде

Основные характеристики	ЦПУ / ГПУ	CA53*4 1.5GHz / G52(2EE)MC1
	Операционная система	Android 9.0
	Оперативная память	1.5 Gb DDR3
	Встроенная память	8 Gb* (расширяется внешними USB носителями)
Подключения	Встроенный WiFi	802.11 b/g/n
	Ethernet	LAN RJ-45
	USB	USB 2.0
	Bluetooth	5.0

* Пользователю доступен меньший объем, так как часть встроенной памяти занимает операционная система и установленные приложения.

 ЖК-панель является высокотехнологичным устройством, содержащим множество тонкопленочных транзисторов, которые дают четкие детали изображения. В некоторых случаях могут появляться неактивные точки на экране, которые имеют постоянный цвет (синий, зеленый, красный, черный или белый). Это не является дефектом и не влияет на характеристики Вашего ЖК-телевизора.

Технические характеристики могут быть изменены заводом-изготовителем без предварительного уведомления. Указанные геометрические размеры и масса имеют приблизительные значения.

Хранение и транспортировка

Упакованные изделия допускается транспортировать всеми видами транспорта в условиях 5 ГОСТ 15150 при температуре не ниже минус 10 °С и при защите их от прямого воздействия атмосферных осадков и механических повреждений. Изделия следует хранить в условиях 1 по ГОСТ 15150 при отсутствии в воздухе кислотных, щелочных и других агрессивных примесей. При транспортировании и хранении упакованные изделия должны быть уложены в штабели, контейнеры или стеллажи. Количество рядов в штабелях должно быть установлено в зависимости от габаритных размеров и массы упакованных изделий и указано в ТУ на изделие конкретной модели.

Данное устройство никаких ограничений для работы внутри жилых, коммерческих и производственных помещений не имеет.

Безопасная утилизация

Ваше устройство спроектировано и изготовлено из высококачественных материалов и компонентов, которые можно утилизировать и использовать повторно. Если товар имеет символ с зачеркнутым мусорным ящиком на колесах, это означает, что товар соответствует Европейской директиве 2002/96/ЕС. Ознакомьтесь с местной системой раздельного сбора электрических и электронных товаров. Соблюдайте местные правила. Утилизируйте старые устройства отдельно от бытовых отходов. Правильная утилизация вашего товара позволит предотвратить возможные отрицательные последствия для окружающей среды и человеческого здоровья.



Информация о наименовании и местонахождении изготовителя (уполномоченного изготовителем лица), телефон для связи с ним, а также месяц и год изготовления технического средства указаны в гарантийном талоне и информации для потребителя со списком сервисных центров.

TF-LED50S03T2SU_T-0263_IM_01

Под контролем ТЕХНО ЭЛЕКТРИК ЛИМИТЕД
Сделано в России



Уважаемый покупатель!

Благодарим Вас за покупку продукции торговой марки TELEFUNKEN и доверие к нашей компании. TELEFUNKEN гарантирует высокое качество и надежную работу своей продукции при условии соблюдения технических требований, описанных в руководстве по эксплуатации. Руководство на русском языке прилагается.

Срок службы изделия с товарным знаком TELEFUNKEN, при эксплуатации продукции в рамках бытовых нужд и соблюдении правил пользования, приведенных в руководстве по эксплуатации, составляет 5 (пять) лет со дня передачи изделия потребителю. Срок службы установлен в соответствии с действующим законодательством о защите прав потребителей. Изготовитель обращает внимание потребителей, что при соблюдении данных условий срок службы изделия может значительно превысить указанный изготовителем срок. Гарантия на аксессуары составляет 2 недели с момента покупки, далее гарантия действует только на устройство.

Продукция сертифицирована на соответствие нормативным документам РФ (ГОСТ, СниП, Нормы и т.д.)

Адреса авторизованных сервисных центров

Город	Наименование СЦ	Адрес	Телефон
Дзержинск	Авис	Дзержинск б.Победы д.17	8313 25-82-83,25-40-66
Орск	Айс-сервис	462421, Оренбургская область, г Орск, ул Батумская, д 25	(3537) 338443
Иркутск	Альтернатива	664075, г. Иркутск, ул. Байкальская, д. 236Б/8	8(3952)925955
Киров	Альфа-С	610001, г.Киров, Октябрьский пр-т, 118а	(8332) 54-20-64, 54-69-56
Нальчик	Альфа-Сервис	360051, г. Нальчик, пр. Ленина 24	(8662)420430, (8662)420454
Новороссийск	Аргон-Сервис	53915 Новороссийск ул.Серова 14	(8617)631115,630395
Орел	АРС	302030, г. Орел, ул. Революции, д. 1	(4862)551506
Белгород	Бель-Сервис	308015 г.Белгород, ул.Сумская,22	(4722) 255-777
Воронеж	Бест-Сервис	Воронеж, Ленинский проспект 119а, корп. 2	7(473)262 27 89, +7(473)262 26 60
Северодвинск	Варенбуд В.И. ИП	164501. Архангельская обл., г. Северодвинск, ул. Бойчука, д. 3, оф. 106	(8184) 58-72-21
Казань	Витязь СЦ	420044, Казань, Пр. Ямашева, д. 38 оф. 108а	(843) 248-71-17, 259-48-47
Липецк	Владон АСЦ	398032, г Липецк, ул Космонавтов д 66	4742-370636-104 (108) , 88001000448
Нижний Новгород	Галактика НН	603009, г.Н.Новгород, ул.Невская,23	8(831) 243-06-06, 243-06-26
Санкт-Петербург	Гард-Техно	194100,Санкт-Петербург, ул.Харченко,д.4	(812)295-31-96
Новокузнецк	Гранд	654080,г.Новокузнецк, пр-т Пионерский, 25	8 923-465-5454, 8(3843) 45-69-91
Орск	Гранд-сервис	462407, Оренбургская обл., г.Орск , ул.Грозненская , д. 11А	8 3537 20 60 70; 8800 555 34 94
Архангельск	Двина	163000, г. Архангельск, Садовая 21	8182204030
Барнаул	Диод ООО	656043,г.Барнаул,ул.Пролетарская 113	3852-639402
Калининград	Евросвязь Сервис	236022, г. Калининград, ул. Георгия Димитрова, 51	(4012) 934-544
Уфа	Импорт-сервис	450078, г.Уфа, проспект Салавата Юлаева , д.59	(347)228-17-10
Москва	Квант-9 ООО	Москва б-р Маршала Рокоссовского д.3	8(499)168-05-19 8(499)168-47-15
Пермь	Кволиги	614113, г.Пермь, ул. Маршала Рыбалко, д.84а.	(342) 2506-506, (342) 282-73-49
Воронеж	Компьютерная клиника	394088,г.Воронеж,ул.Владимира Невского,д.13,корп.1	+7(473)2647272
Омск	Компьютерная клиника № 551	644011, г. Омск, ул. Енисейская, д.3	(3812)76-40-83
Красноярск	КрасАлСервис	660125, Красноярск, пер.Светлогорский, 2	8-391-277-29-81
Краснодар	Краснодар-Техсервис Плюс	г. Краснодар ул. Новороссийская д. 90	8903-411-74-35 / 7861-274-45-24
Тула	Крылов Игорь Юрьевич ИП	300000, г.Тула, Н.Руднева д.28	8(4872)355-399
Тамбов	Лавринов ИП	392014, г. Тамбов, ул. Косинки, д.67 кор. А	(4752) 73-94-01
Осинники	Лидер	652811, Кемеровская обл., г. Осинники, ул. Победы, 23	+7(951) 164-0606 +7(38471) 4-21-27
Томск	Макс-Сервис	634041,г.Томск, ул. Киевская, д.101	(3822)432758,(3822)433589
Вологда	Мастер TV	160002, г. Вологда, ул. Щетинина, д. 6	8-911-048-07-72
Ульяновск	Мастер Сервис ООО	г Ульяновск Ул Инзенская д 41	8422364335 ,8422364331
Тольятти	Мастер-Класс	445054,г.Тольятти,ул.Карбышева,д.12	8(8482)260595, 8(8482)480777, 8(8482)515792
Владимир	Мастер-Сервис ООО	600020, г. Владимир, улица Большая Нижегородская, 23, помещение 1	8(4922)47-46-40; 47-46-41; 33-10-79; 42-02-09
Новосибирск	Маяк	630003, г. Новосибирск, ул. Владимирская, 2 А	73833495670
Курск	Маяк+	г. Курск, ул. Студенческая 36-а	(4712) 50-85-90
Йошкар-Ола	Мидас СЦ	424006,РМЭ,г.Йошкар-Ола,ул.Советская,173	(8362)457368,417743
Кинешма	Мир Техники	155800 г.Кинешма ул.Советская д.8а	8(49331)56985
Екатеринбург	Мистер-сервис	620109, г.Екатеринбург,ул.Ключевская, д.18	8 (343) 290-13-94
Симферополь	НК-Центр	295053, а/я 2872, г. Симферополь, Республика Крым, ул. Ладыгина, 21	7(978)0662401
Хабаровск	НООС ПК	680042, г.Хабаровск, ул. Тихоокеанская, д. 165	8(4212) 72-43-32
Владивосток	Нотак	690001, г. Владивосток., ул. Светланская, д. 108А (есть доп.примки в Владивостоке)	8(423) 2-695-695

Омск	НТ-Сервис	644024, г.Омск, ул. Декабристов, 45	(3812)55-99-96
Смоленск	Олимпия	214000, г. Смоленск, ул. Тенишевский, д. 19	(4812) 403-600
Ростов-на-Дону	Оптима-Сервис	344113, г.Ростов-на-Дону, ул.Космонавтов, 43	8(863)230-31-31
Воронеж	Орбита Сервис ОАО "ВТЦ	394030, г Воронеж ул. Донбасская д.1	4 732 026 670
Великий Новгород	Орбита СЦ	173025, г. Великий Новгород, ул. Кочетова, д. 23а	8 (8162) 611 200, 946 952
Пенза	Орбита-Сервис	440061, г. Пенза, ул. Мирская 17	8(8412)422726, 8(8412)940445
Пенза	Партнер-Сервис	Пенза, ул. Советская д.2	(8412)564507
Краснодар	Плаза	350001 г. Краснодар ул. Шевченко 152	8-928-407-99-94 / 8-861-239-77-61
Ульяновск	Планета-Сервис	432017, г. Ульяновск, ул. Кирова, д. 59	(960)3721961
Пятигорск	Полисервис	357551, Пятигорск, 1-я Набережная 32, корп.4	(8793) 33-17-29, 39-48-40
Тюмень	Пульсар	625023 г.Тюмень, ул. Республики д. 169/5	(3452) 20-82-65
Ижевск	Радуга	для клиентов: 426076, г.Ижевск, ул. Пушкинская, д.136А, для отправок почтой России: 426076, г.Ижевск, ул. Пушкинская, д.136А; курьером: 426039, г.Ижевск, ул. Воткинское шоссе, д.302	(3412)655-644
Дзержинск	Радуга-Дзержинск	г. Дзержинск, Нижегородской обл., ул. Чапаева 69/2	8(831)3281146 8(831)3218630 8(831)3280666
Нижний Новгород	Радуга-Н.Новгород	г. Нижний Новгород, ул. Комсомольская, 17/1	8(831)2939620 8(831)2566818
Челябинск	Рембыттехника	454008, г.Челябинск, ул.Производственная 86	3512393939, 88003335556
Барнаул	Ремикс	656002, Барнаул, пр-т. Комсомольский, д. 111	(3852) 240603, 240335
Псков	Ремонт и Сервис ООО	180016, г.Псков, г.Псков, ул.Киселева, д.16, 1 этаж.	8-953-243-66-99
Ставрополь	Ремонт -сервис	Ставрополь, ул. Пирогова, д.37, офис 11.	(8652) 55-17-48, +79187858429
Магнитогорск	РемТехСервис	455049, г.Магнитогорск, ул.Доменщиков д.5а	8(3519)43-80-15
Москва	Рубин ООО Сервисный центр	125121 г.Москва, ул.Адмирала Макарова, д.2, стр.9	(925)1462423, (916)8887281
Тюмень	СВ-Сервис	625006 г. Тюмень, ул. Софьи Ковалевской 11/7	(916)8887281
Оренбург	Сервисбыттехника	460044 г. Оренбург, ул. Конституции СССР, д. 4	3452495005
Ростов-на-Дону	Сервис-Ростов ООО	344019, г.Ростов-на-Дону, пр.Шолохова,д.7	(863) 299-0050
Брянск	СервисТел	241007, г. Брянск, ул. Дуки д. 75, пом. IV	(4832)40-50-50
Новосибирск	Сиб-мастер	630032, Новосибирск, Горький мкрн., 60	8(962)924-1498, 8(913)382-0950
Тамбов	Сиганков ИП	РФ, 392000, г.Тамбова, ул.Н.Вирты, д.2А	(4752)-451615/537211
Абакан	Слайдер	Республика Хакасия, г. Абакан, ул. Вяткина 63	+7(3902)32-63-32
Волгоград	СМТел	400066 Волгоград, Проспект Ленина, 15	8442 600104 89627600104; 890938000025
Самара	Спец-мастер	443020 г.Самара ул.Ленинградская 100/Ленинская 56	9903751, 2409817
Чебоксары	Телерадиосервис	428003 г.Чебоксары ул.Гагарина д.1 кор.1	8352623149
Иркутск	Телетон	664081, г.Иркутск, ул. Пискунова, 156 цокольный этаж(вход с внешней стороны здания)	(3952) 42-66-27, 53-41-66; +79025784429
Саранск	Тест-Сервис	430005, г.Саранск, ул.Пролетарская, 38	8 (834-2) 30-77-55
Каменск-Уральский	ТехноцентрСервис	623406, г. Каменск-Уральский Свердловской обл., ул. Исетская 33б	3439-399520
Екатеринбург	Техподдержка	620137, г. Екатеринбург, Июльская,53	7(343)2706075
Сыктывкар	ТехСервис	167004 Республика Коми, г. Сыктывкар, ул. Гаражная, 25	(8212)291220
Улан-Уде	Тех-Сервис	670033 г.Улан-Уде, ул.Жердева д.138	8(3012)409646 8(3012)409645
Саратов	Транссервис-Саратов	410008 г. Саратов ул. Б. Садовая д. 95	(8452)52-84-58, 52-84-72, 52-84-73
Набережные Челны	ТриО	423815 Набережные Челны проспект Вахитова д.20	88552-35-90-02, 35-90-42
Иваново	ТРСервис	153012, г. Иваново, ул. Пролетарская, д. 44А	+7 (4932) 30 06 05
Ярославль	ФастЛoad ТСЦ	150057 г.Ярославль ул.Калинина 11	8(4852)93-40-60, +7(902)333-40-60
Новосибирск	Фотосервис	630015, г.Новосибирск, ул. Корольова, 40, корп.40	8(383)383-09-73
Астрахань	Хайтек-Сервисный центр	414024, г.Астрахань, ул. Ташкентская, 13Б	(8512) 238-310
Курск	Экран-сервис	305001, г. Курск, ул. Добролюбова, д.17	4712-54-74-24, 4712-54-74-23, 4712-54-74-25
Старый Оскол	Экспресс-Сервис	309511, Белгородская обл.г.Старый Оскол,мкр.Олимпийский д.7	84725424100
Рязань	Элекс	Большая 56, склады Элекс	8(4912)50-40-40
Красноярск	Электрогляне АСЦ	660020,Красноярск,ул.Спандарина 7	8(391) 293-54-33, 89535934033
Челябинск	Электро-Н ООО	г.Челябинск, пр. Победы,д.302	83512110084
Мурманск	Электроника Сервис	183032 г.Мурманск, ул. Гвардейская, д.3	(8152) 255-263, (8152) 255-262
Дмитровград	Элком сервис	433505, Ульяновская обл., г. Дмитровград, ул. Октябрьская, д. 63	8(84235) 2-86-59, 9-14-64
Казань	Элнет	420034, г. Казань, ул. Васильченко, д.1, корп.153, оф.242	(843) 207-12-13
Тверь	Юмэкс	170036, г. Тверь, ул. Ромтистова, д.35, этаж1, пом. 026	(4822)34-13-18, (4822)34-13-22

Данная информация может быть изменена.

Более точные сведения о сервисных центрах в Вашем регионе доступны на сайте

www.telefunken-electronics.ru

В случае возникновения проблем с обращением в Ваш региональный сервисный центр просим направить Ваши замечания, заполнив соответствующую форму в разделе «Обратная связь» на сайте компании.

Дизайн и технические характеристики могут быть изменены без предварительного уведомления.



Авторизованные
сервисные центры



TELEFUNKEN

УСЛОВИЯ ГАРАНТИИ:

1. Гарантийный срок 12 (двенадцать) месяцев со дня передачи изделия Потребителю.
 2. Гарантийный ремонт производится в Авторизованных Сервисных Центрах.
 3. Условия гарантии не предусматривают периодическое техническое обслуживание, установку и настройку изделия на Дому у владельца.
 4. Потребитель имеет право предъявить изготовителю требования, предусмотренные законом РФ «О защите прав потребителей» в течение гарантийного срока.
 5. Потребитель обязан соблюдать правила безопасной эксплуатации и хранения изделия.
 6. Гарантия не сохраняется в случае: нарушения правил эксплуатации, механических повреждений, нарушений гарантийной пломбы, неправильного подключения изделия, попадания посторонних предметов внутрь.
 7. Гарантийные обязательства производителя не распространяются на:
 - сменные элементы питания (батарейки, аккумуляторы), дополнительные аксессуары, входящие в комплект поставки и подтвержденные естественному износу в процессе эксплуатации;
 - нарушения в работе изделия, вызванные воздействием компьютерных вирусов и аналогичных им программ, файлов, Java и подобные им программы);
 - повреждения (недостатки), вызванные воздействием компьютерных вирусов и аналогичных им программ, установкой, сменой или удалением паролей (кодов) изделия, модификацией и/или переустановкой предустановленного ПО изделия.
- условия эксплуатации изделия не для бытовых нужд и/или круглогодичного использования.

Адреса авторизованных сервисных центров приведены в Информации для потребителя, на сайте www.telefunken-electronics.ru и на QR-коде (верхний левый угол).

ГАРАНТИЙНЫЙ ТАЛОН

Срок гарантии – 12 месяцев



TELEFUNKEN

Дата производства
Серийный номер

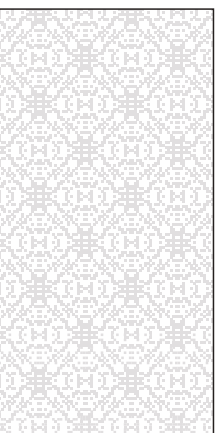

Модель



Дата продажи



Подпись продавца

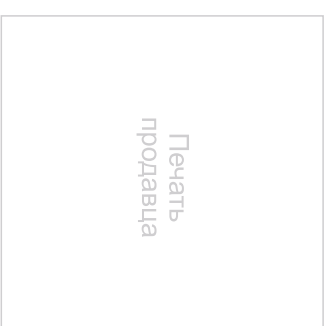

С условиями гарантийного обслуживания согласен, претензий по комплектности, внешнему виду и работоспособности не имею.

Подпись покупателя

Сведения о ремонте

№	Дата приема	Дата выдачи	Отметка СЦ	Подпись заказчика
1				
2				
3				