

РУКОВОДСТВО
ПОЛЬЗОВАТЕЛЯ

СТИРАЛЬНАЯ МАШИНА



Перед установкой внимательно прочтите данное руководство. Это облегчит установку стиральной машины и обеспечит ее надлежащую и безопасную установку. После установки сохраните его для дальнейшего использования.

FH695BDH(0-9)N



MFL67655172

www.lg.com

СОДЕРЖАНИЕ

В данном руководстве описана группа изделий, поэтому могут встречаться изображения или материалы, не относящиеся к купленной вами модели.

Производитель может изменить руководство.

ИНСТРУКЦИИ ПО ТЕХНИКЕ БЕЗОПАСНОСТИ 03

Важные инструкции по технике безопасности..... 05

УСТАНОВКА08

Технические характеристики..... 08

Аксессуары..... 08

Требования к месту установки..... 09

Распаковка и снятие транспортировочных болтов 10

Использование шероховатых прокладок (поставляются дополнительно) ... 11

Деревянные полы (перекрытия без промежуточных опор) 11

Выравнивание стиральной машины 12

Подсоединение впускного шланга..... 12

Установка сливного шланга 15

Электрические соединения (только для Великобритании) 15

ЭКСПЛУАТАЦИЯ16

Использование стиральной машины 16

Сортировка белья..... 17

Добавление моющих средств 18

Панель управления 20

Таблица программ 21

Дополнительная программа 26

Сушка (устанавливается дополнительно) 29

Использование интеллектуальной функции (устанавливается дополнительно).. 30

ТЕХНИЧЕСКОЕ ОБСЛУЖИВАНИЕ32

Очистка стиральной машины 32

Очистка впускного фильтра подачи воды 32

Очистка фильтра сливного насоса 33

Очистка раздаточного лотка 34

Очистка барабана (устанавливается дополнительно).....34

Предупреждение о замерзании воды в системах машины 35

Использование функции Smart Diagnosis™ 37

ПОИСК И УСТРАНЕНИЕ НЕПОЛАДОК.....38

Диагностика неисправностей..... 38

Сообщения об ошибке 40

ГАРАНТИЯ42

Следующие рекомендации по технике безопасности призваны предотвратить непредвиденные риски или поломки вследствие небезопасной или неправильной эксплуатации изделия.

Рекомендации делятся на две категории: **ОСТОРОЖНО** и **ВНИМАНИЕ** (см. ниже).

 Этим символом помечены вопросы или операции, связанные с риском. Внимательно прочтите соответствующий абзац и следуйте инструкциям, чтобы избежать риска.

 **ОСТОРОЖНО!** Означает, что несоблюдение инструкций может привести к серьезной травме или смерти.

 **ВНИМАНИЕ!** Означает, что несоблюдение инструкций может привести к легкой травме или поломке изделия.

ОСТОРОЖНО!

Чтобы снизить риск пожара, удара током или травм при использовании изделия необходимо принять общие меры предосторожности, включая следующее.

ДЕТИ В ДОМЕ

Изделие не предназначено для использования лицами (включая детей) со сниженными физическими, органолептическими или умственными способностями или недостаточным опытом и знаниями без присмотра или без обучения использованию лицами, ответственными за их безопасность. Следует проследить, чтобы дети не играли с изделием.

Использование в Европе

Изделие разрешается использовать детям от 8 лет и лицам со сниженными физическими, органолептическими или умственными способностями или недостаточным опытом и знаниями под присмотром или после обучения безопасному использованию изделия при условии, что они осознают сопутствующие риски. Дети не должны играть с изделием. Без присмотра взрослых дети не должны проводить очистку и техническое обслуживание.

Детей до 3 лет не следует допускать к изделию без постоянного присмотра.

ТРЕБОВАНИЯ К ЗАЗЕМЛЕНИЮ

ОСТОРОЖНО!

Для вашей безопасности необходимо следовать рекомендациям из настоящего руководства, чтобы свести к минимуму риск пожара, взрыва, удара током или предотвратить порчу имущества, травмы или смерть.

- Устройство необходимо заземлить. В случае неполадки или поломки заземление снизит риск удара током, создавая канал минимального сопротивления тока.
- Изделие снабжено шнуром с жилой заземления и штекером заземления. Штекер вставляется в подходящую розетку, правильно установленную и заземленную согласно всем местным нормам и указаниям.
- Неправильное подключение провода заземления создает риск удара током. Проконсультируйтесь с квалифицированным электриком или специалистом по обслуживанию, если сомневаетесь в правильности заземления машины.
- Не меняйте конструкцию штекера машины. Если он не входит в розетку, вызовите квалифицированного электрика для установки нужной розетки.

УТИЛИЗАЦИЯ СТАРОГО ОБОРУДОВАНИЯ



1. Этот перечеркнутый символ мусорной корзины указывает на то, что отработанные электрические и электронные изделия (WEEE) следует утилизировать отдельно от бытовых отходов.
2. Старые электрические изделия могут содержать опасные вещества, поэтому правильная утилизация старого оборудования поможет предотвратить возможные негативные последствия для окружающей среды и здоровья человека. Старое оборудование может содержать детали, которые могут быть повторно использованы для ремонта других изделий, а также другие ценные материалы, которые можно переработать, чтобы сохранить ограниченные ресурсы.
3. Вы можете отнести свой прибор в магазин, где он был приобретен, либо связаться с органами местного самоуправления для получения подробных сведений о ближайшем пункте приема отходов электрического и электронного оборудования (WEEE). Для получения самой свежей информации относительно вашей страны обращайтесь по адресу: www.lg.com/global/recycling

Важные инструкции по технике безопасности

ОСТОРОЖНО!

Чтобы снизить риск пожара, удара током или травм при использовании изделия необходимо принять общие меры предосторожности, включая следующее.

Установка

- Ни в коем случае не пытайтесь использовать поврежденное, неисправное, частично разобранный изделие, с отсутствующими или сломанными деталями (включая поврежденный шнур или штекер). Это может привести к удару током или травме.
- Данное изделие обладает большим весом. Для установки и перемещения может понадобиться два или более человека. Несоблюдение данной рекомендации может привести к травме.
- Храните и устанавливайте машину в местах, где температура не падает ниже точки замерзания и на машину не действуют атмосферные условия. Несоблюдение рекомендации может привести к возникновению утечек.
- Затяните сливной шланг, чтобы он не отскочил. Разбрызгивание воды может привести к удару током.
- Поврежденный шнур питания должен заменить производитель или его агент по обслуживанию, или лицо сходной квалификации (во избежание риска).
- Машина не должна устанавливаться за дверь с замком, сдвижной дверью или дверью с петлями на стороне, противоположной петлям дверцы сушильного барабана, чтобы обеспечить возможность свободного полного открывания дверцы сушильного барабана.

Эксплуатация

- Не пытайтесь прижать или отделить блок управления с помощью сверла, шпильки или другого острого предмета. Это может привести к удару током или травме.
- К демонтажу, ремонту и модификации изделия допускаются только авторизованные специалисты по ремонту из сервис-центра LG Electronics. Неправильное обслуживание может привести к травме, удару током или пожару.
- При очистке не распыляйте воду на наружную или внутреннюю часть изделия. Вода может повредить изоляцию и привести к удару током или пожару.
- Следите за тем, чтобы под изделием и вокруг него не было горючих материалов, например пуха, бумаги, тряпок, химикатов и т. д. Неправильное использование может привести к пожару или взрыву.
- Не позволяйте домашним животным забираться внутрь изделия. Это может привести к травме.
- Не оставляйте дверцу машины открытой. Дети могут повиснуть на ней или залезть внутрь и нанести себе травму или сломать машину.

- Ни в коем случае не просовывайте части тела в работающую машину. Дождитесь полной остановки барабана. Несоблюдение рекомендации может привести к травме.
- Не кладите внутрь, не стирайте и не сушите вещи, очищенные, смоченные, замоченные или забрызганные горючими или взрывоопасными веществами (например, воском, маслом, краской, бензином, обезжиривателями, растворителями для сухой чистки, керосином, растительным маслом и т. д.). Неправильное использование может привести к пожару или взрыву.
- В случае протечки выключите машину и обратитесь в сервис-центр LG Electronics. При контакте с водой можно получить удар током.
- Не отталкивайте открытую дверцу машины слишком сильно. При этом машина может опрокинуться, что представляет риск получения травмы.
- Используйте новые комплекты шлангов, прилагающиеся к машине. Не следует повторно использовать старые комплекты. Утечка воды может привести к порче имущества.
- Не касайтесь дверцы при обработке паром, сушке или высокотемпературной стирке. Поверхность может сильно нагреться. Перед открытием дверцы дождитесь разблокировки замка. Несоблюдение рекомендации может привести к травме.
- Не используйте вблизи изделия горючий газ или легковоспламеняющиеся вещества (бензол, бензин, растворитель, нефть, спирт и прочие). Это может привести к взрыву или пожару.
- Если в холодное время года сливной или впускной шланг замерзнет, то перед использованием необходимо дать ему оттаять. Замерзание может привести к пожару или удару током, неполадке изделия или сокращению срока службы.
- Прячьте все моющие средства, кондиционеры и отбеливатели от детей. Эти средства содержат ядовитые вещества.
- Не включайте несколько изделий в разветвитель или удлиннитель. Это может привести к пожару.
- Перед мойкой изделия выньте штекер из розетки. В противном случае возможен удар током или травма.
- Не прикасайтесь к штекеру питания влажными руками. Это может привести к удару током или травме.
- Отключая машину, держитесь за штекер, а не за кабель. Повреждение кабеля может привести к удару током или травме.
- Не перегибайте шнур питания слишком сильно и не ставьте на него тяжелые предметы. Повреждение кабеля может привести к удару током или пожару.

Техника безопасности при использовании сушильного барабана

- Не сушите в машине грязные вещи.
- Перед началом сушки в машине вещи, загрязненные, например, пищевым маслом, растительным маслом, ацетоном, спиртом, бензином, керосином, пятновыводителем, смолой, воском и растворителями воска, нужно выстирать с увеличенным количеством моющего средства.
- Кондиционеры для ткани или подобные средства следует использовать согласно инструкциям по эксплуатации.
- Выньте все из карманов (например, зажигалки и спички).
- Машину можно отключать до завершения цикла сушки только в том случае, если есть возможность быстро вынуть и разложить все вещи, чтобы рассеять тепло.
- Для стирки в машине не следует использовать промышленные химикаты.
- В данной машине не следует сушить изделия из пенорезины (латексной резины), шапочки для душа, влагонепроницаемые ткани, изделия с резиновым покрытием и одежду или подушки с пенорезиновыми вставками.

Утилизация

- Перед утилизацией машину нужно отключить от розетки. Обрежьте кабель сразу за машиной, чтобы предотвратить ее ненадлежащее использование.
- Утилизируйте упаковочные материалы (например, винил и пенополистирол) в местах, недоступных для детей. Неаккуратное обращение детей с упаковочными материалами может стать причиной удушья.
- Перед снятием машины с эксплуатации или выбрасыванием снимите дверцу отсека для стирки, чтобы дети или небольшие животные не оказались запертыми внутри. Несоблюдение этого правила может привести к серьезной травме людей или смерти.

УСТАНОВКА

Технические характеристики

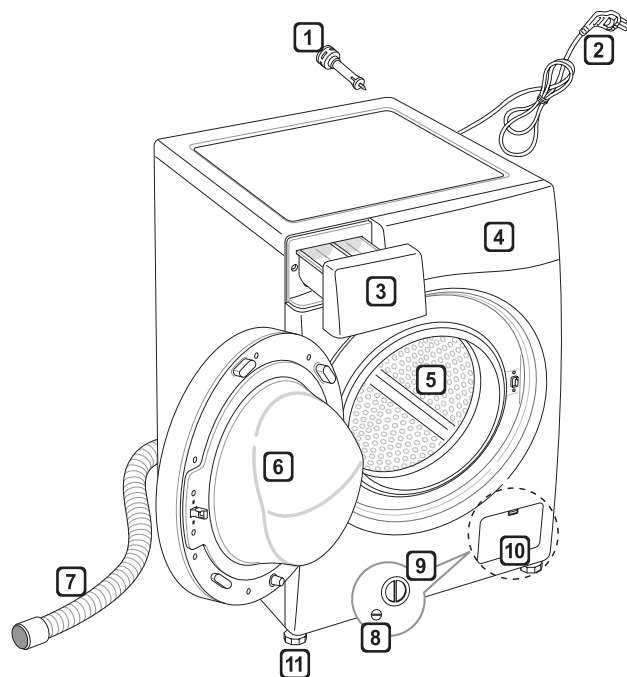

- 1 Транспортировочные болты
- 2 Штекер питания
- 3 Выдвижной отсек
- 4 Пульт управления
- 5 Барабан
- 6 Дверца
- 7 Сливной шланг
- 8 Сливная пробка
- 9 Фильтр сливного насоса
- 10 Крышка (расположение может меняться)
- 11 Регулируемые ножки

- Блок питания: 220–240 В перем. тока, 50 Гц
- Размер: 600 мм (Ш) × 640 мм (Г) × 850 мм (В)
- Вес изделия: 73 кг
- Вместимость: 12 кг (стирка) / 8 кг (сушка)
- Допустимое давление воды: 0,1–1,0 МПа (1,0–10,0 кг-сила/см²)
- Класс энергоэффективности:

A (более подробная информация приведена на этикетке “Энергетической эффективности” на корпусе стиральной машины)

- Внешний вид и технические характеристики могут изменяться без предупреждения с целью улучшения качества изделия.

Аксессуары

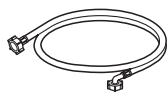

Впускной шланг
(1 шт.)
(отдельно: шланг
для горячей воды
(1 шт.))



Ключ



Кронштейн
(для крепления
дренажного
шланга)



Заглушки
отверстий для
транспортировочных
болтов



Противоскользящие
листы (2 шт.)
(поставляются
дополнительно)



Хомут
(опционально
в некоторых
странах)

Требования к месту установки

Расположение

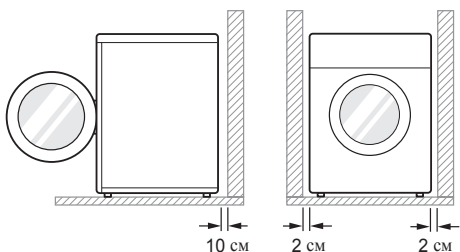

Ровный пол: допустимый уклон пола под всей площадью стиральной машины составляет 1° .

Розетка питания: не далее 1,5 м с любой стороны от стиральной машины.

- Не подключайте к одной розетке несколько устройств.

Дополнительный зазор до стены: 10 см сзади; 2 см справа и слева

- Ни в коем случае не оставляйте и не храните белье на стиральной машине.
- Возможно повреждение краски или элементов управления.

Размещение

- Установите стиральную машину на ровный жесткий пол.
- Убедитесь, что коврики и другие покрытия не мешают циркуляции воздуха вокруг машины.
- Ни в коем случае не пытайтесь компенсировать неровности пола уложенными под стиральную машину досками, картоном и т. д.
- Если стиральную машину нельзя установить вдали от газовой или угольной плиты, между устройствами нужно проложить кусок изоляции (85 × 60 см), покрытой алюминиевой фольгой.

- Не устанавливайте стиральную машину в помещениях, где температура может опуститься ниже нуля. Замерзшие шланги могут взорваться под давлением. При температуре ниже точки замерзания возможно снижение надежности электронного блока управления.
- Проследите за тем, чтобы у инженера был удобный доступ к установленной машине в случае поломки.
- Установив стиральную машину, отрегулируйте все четыре ножки с помощью прилагаемого ключа для транспортировочных болтов, чтобы стабилизировать машину, и оставьте зазор примерно 20 мм между ее верхней частью и нижней частью любого предмета, установленного сверху.
- Оборудование не предназначено для использования на морских судах или на транспортных средствах, например фургонах, самолетах и т. д.

Подключение к электросети

- Не используйте удлинитель или двойной адаптер.
- После использования машины обязательно отключайте ее от розетки и перекрывайте подачу воды.
- Подключите стиральную машину к заземленной розетке согласно действующим нормам по прокладке проводки.
- Машину нужно установить так, чтобы получить удобный доступ к штекеру.
- К ремонту стиральной машины допускается только квалифицированный персонал. Ремонт, выполненный неопытными лицами, может привести к травме или серьезной неполадке. Обратитесь в местный сервис-центр.
- Если стиральная машина доставляется зимой, при температуре ниже нуля, оставьте ее на несколько часов при комнатной температуре перед вводом в эксплуатацию.

Распаковка и снятие транспортных болтов

1 Снимите стиральную машину с пенопластовой подложки.

- Сняв картон и упаковочные материалы, снимите машину с пенопластовой подложки. Убедитесь в том, что опоры отделились вместе с подложкой и не прилипли к нижней части стиральной машины.
- Если потребуется положить стиральную машину, чтобы снять картонную подложку, обязательно обеспечьте защиту той боковой части, на которой будет лежать машина, и аккуратно положите машину на бок. НЕ кладите машину на переднюю или заднюю панель.

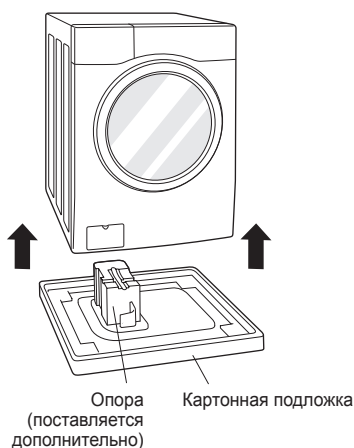

2 Снимите болтовые соединения.

- Начиная с двух нижних болтов, ослабьте все транспортные болты с помощью ключа (прилагается), повернув их против часовой стрелки. Слегка покачайте болты из стороны в сторону и извлеките их.

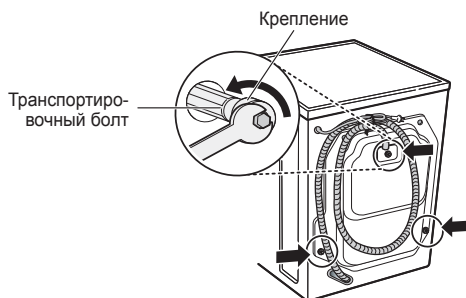

3 Установите в отверстия заглушки.

- Найдите в комплекте аксессуаров заглушки и установите их в отверстия.

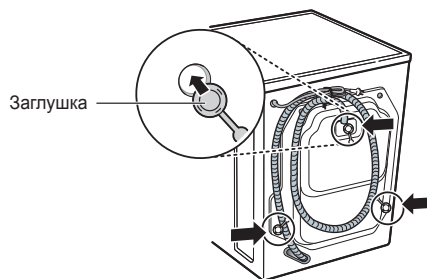

ПРИМЕЧАНИЕ

- Сохраните болтовые соединения для использования в будущем. Во избежание поломки внутренних компонентов НЕ перевозите стиральную машину, не установив транспортные болты.
- Если не снять крепежные болты и фиксаторы, может возникнуть сильная вибрация и шум, которые приведут к неустранимой поломке стиральной машины. Шнур прикреплен к задней панели машины транспортным болтом, чтобы предотвратить включение его в розетку до снятия.

Использование шероховатых прокладок (поставляются дополнительно)

Установка стиральной машины на скользкой поверхности может привести к избыточной вибрации. При неудачном выравнивании может возникнуть шум и вибрация. В этом случае установите под ножки предохраняющие от скольжения прокладки и отрегулируйте уровень.

- 1** Вымойте пол перед установкой предохраняющих от скольжения прокладок.
 - Удалите посторонние предметы и влагу сухой тряпкой. Если останется влага, предохраняющие от скольжения прокладки могут соскользнуть.
- 2** Установите стиральную машину на место и выровняйте.
- 3** Положите предохраняющие от скольжения прокладки клейкой стороной на пол.
 - Наиболее эффективно устанавливать предохраняющие от скольжения прокладки под передние ножки. Если это представляется затруднительным, разместите прокладки под задними ножками.

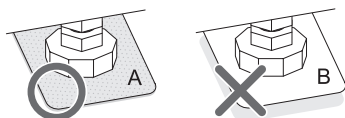
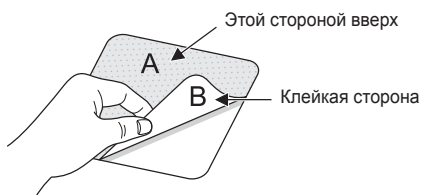

- 4** Убедитесь, что стиральная машина стоит ровно.
 - Слегка толкните или покачайте края стиральной машины, чтобы убедиться, что она не шатается. Если машина шатается, выровняйте положение машины повторно.

Деревянные полы (перекрытия без промежуточных опор)

- Деревянные полы особенно сильно подвержены вибрации.
- Во избежание вибрации мы рекомендуем надеть на каждую ножку резиновые колпачки толщиной не менее 15 мм и прикрепить их винтами как минимум к двум поперечным балкам.

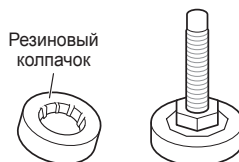

- Стиральную машину можно установить в одном из углов комнаты, в котором поверхность пола будет наименее способствовать вибрации.
- Установите резиновые колпачки, чтобы снизить вибрацию.
- Колпачки (№ 4620ER4002B) можно приобрести в сервис-центре LG.

ПРИМЕЧАНИЕ

- Правильное размещение и выравнивание стиральной машины гарантирует длительную, стабильную и надежную работу.
- Стиральная машина должна стоять абсолютно горизонтально и устойчиво.
- Она не должна «гулять» из стороны в сторону под нагрузкой.
- Установочная поверхность должна быть чистой, без воска для полировки и других смазывающих покрытий.
- Не допускайте попадания влаги на ножки стиральной машины. В противном случае могут возникнуть вибрация или шум.

Выравнивание стиральной машины

Если пол неровный, поверните регулируемые ножки в нужное положение (не ставьте под них деревянные бруски и прочие приспособления). Убедитесь, что все четыре ножки устойчиво опираются на пол, а затем убедитесь, что машина идеально выровнена (с помощью строительного уровня).

- Когда стиральная машина будет стоять ровно, затяните фиксирующие гайки по направлению к основанию. Все гайки должны быть затянуты.

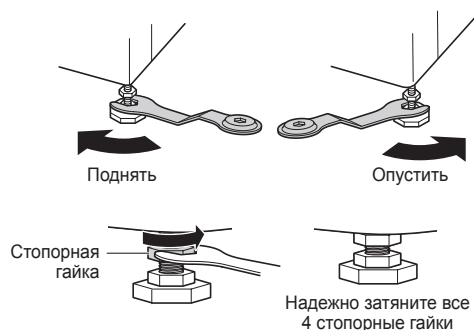

- При нажатии на края верхней панели по диагонали стиральная машина не должна смещаться вверх или вниз (необходимо проверить оба направления). Если при нажатии машина качается, отрегулируйте ножки повторно.

ПРИМЕЧАНИЕ

- Деревянные полы или перекрытия без промежуточных опор способствуют избыточной вибрации и нарушению равновесия машины.
- Если стиральная машина установлена на приподнятую платформу, ее необходимо надежно закрепить, чтобы устранить риск падения.

Подсоединение впускного шланга

- Давление подачи воды должно находиться в пределах от 0,1 до 1,0 МПа (1,0–10,0 кгс/см²).
- При подключении впускного шланга к клапану избегайте зачистки и соединения с неподходящей резьбой.
- Если давление подачи воды более 1,0 МПа, необходимо установить устройство для снижения давления подачи.
- Периодически проверяйте состояние шланга, при необходимости замените его.

Проверка резинового уплотнения впускного шланга

К шлангам подачи воды прилагается два резиновых уплотнения.

Они предотвращают утечку воды. Убедитесь, что соединение с кранами достаточно герметичное.

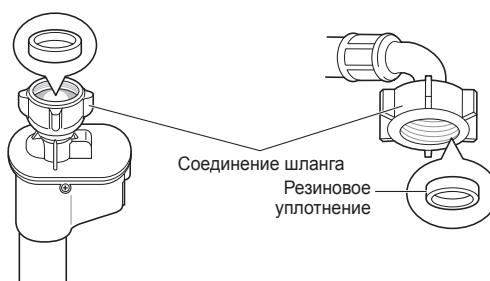
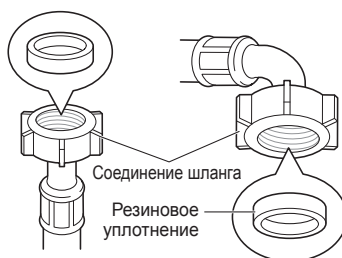

Подключение шланга к водопроводному крану

Подключение шланга с резьбой к резьбовому крану

Накрутите соединение шланга на резьбу крана.

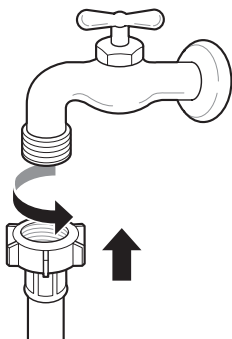

Подключение шланга с резьбой к крану без резьбы

- 1 Отпустите четыре крепежных винта.

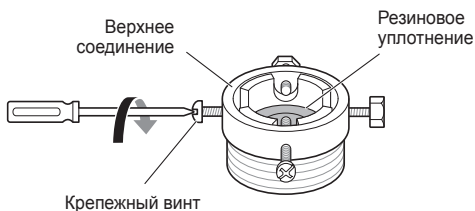

- 2 Если кран не входит в адаптер, выньте направляющую.

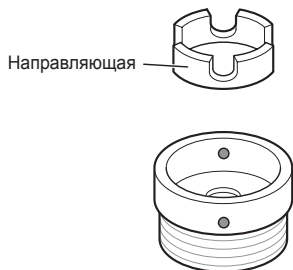

- 3 Наденьте адаптер на конец крана так, чтобы резиновое уплотнение создало герметичное соединение. Затяните четыре крепежных винта.

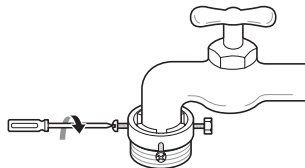

- 4 Толкните впускной шланг вертикально вверх таким образом, чтобы резиновое уплотнение внутри полностью прилегло к крану, затем затяните, закручивая слева направо.

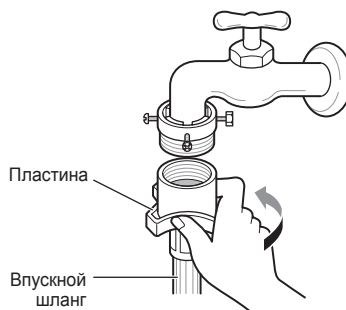

Подключение зажимного шланга к крану без резьбы

- 1 Отвинтите круглую промежуточную пластину и отпустите четыре крепежных винта.

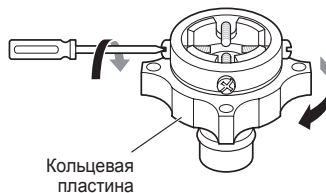

- 2 Если кран не входит в адаптер, выньте направляющую.

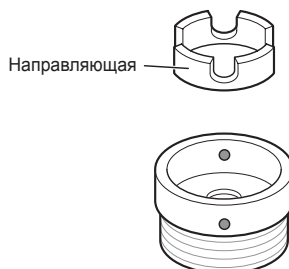

- 3** Наденьте адаптер на конец крана так, чтобы резиновое уплотнение создало герметичное соединение.

Затяните промежуточную кольцевую пластину и четыре крепежных винта.

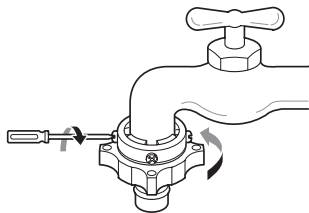

- 4** Потяните язычок защелки соединителя вниз, наденьте впускной шланг на адаптер и отпустите язычок. Убедитесь, что адаптер зафиксирован.

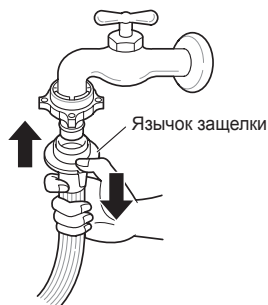

ПРИМЕЧАНИЕ

- Подключив впускной шланг к водопроводному крану, откройте воду, чтобы вымыть посторонние вещества (грязь, песок, опилки и т. д.) из линий. Слейте воду в ведро и проверьте температуру.

Подключение шланга к стиральной машине

Убедитесь, что шланг не перекручен и на нем нет потертостей.

В случае если у стиральной машины два клапана

- Впускной шланг с красным соединителем подключается к крану с горячей водой.

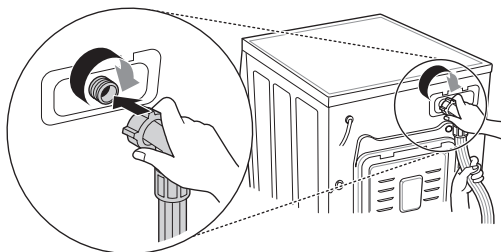

ПРИМЕЧАНИЕ

- Если после подключения возникла утечка воды через шланг, повторите процедуру. Используйте самый обычный кран подачи воды. Если кран квадратный или очень большой, перед его установкой в адаптер выньте направляющую.

Использование горизонтального крана

Горизонтальный кран



Удлиненный кран

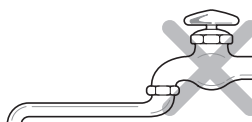

Квадратный кран

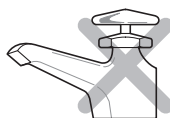

Установка сливного шланга

- Сливной шланг нельзя устанавливать выше 100 см. от пола. В противном случае вода не будет сливаться из стиральной машины или будет сливаться медленно.
- Правильное крепление сливного шланга предотвратит повреждение пола при утечке.
- Если сливной шланг слишком длинный, не вталкивайте его в стиральную машину. Возникнет повышенный шум.

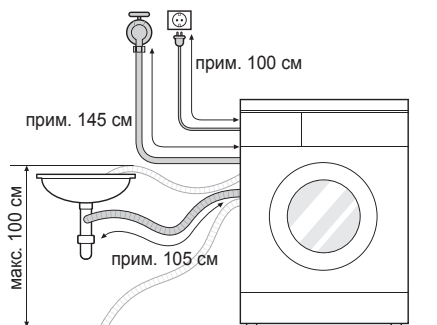

- При соединении с раковиной сливной шланг нужно надежно закрепить на цепочке.
- Правильное крепление сливного шланга предотвратит повреждение пола при утечке.

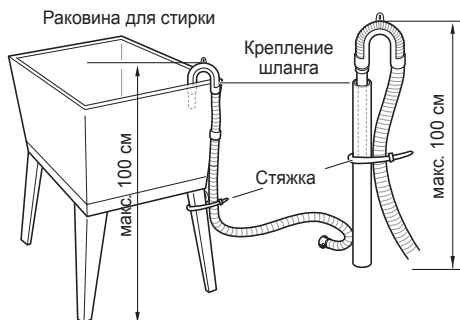
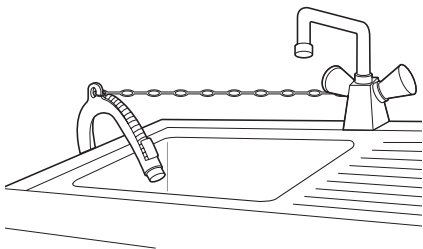

Электрические соединения (только для Великобритании)

Провода питания от сети имеют следующую цветовую кодировку.

Зелено-желтый: заземление

Синий: нейтральный

Коричневый: под напряжением

Машину необходимо заземлить.

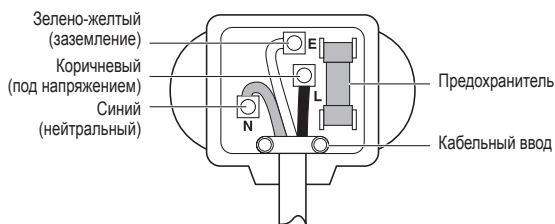

Поскольку цветовая кодировка проводов питания от сети этой машины не всегда соответствует идентификации контактов штекера, сделайте следующее.

Зелено-желтый провод подключается к контакту штекера с буквой E или с символом заземления (\perp) либо к контакту зеленого или зелено-желтого цвета.

Синий провод подключается к контакту с буквой N или к контакту черного цвета.

Коричневый провод подключается к контакту с буквой L или к контакту красного цвета.

Если используется штекер на 13 А (BS 1363), установите предохранитель 13 А BS 1362.

Использование стиральной машины

Перед первой стиркой выберите режим Хлопок 60 °С, добавьте половину дозы мощного средства и дождитесь окончания стирки без загрузки. При этом из барабана удаляются отложения и вода, которые могли остаться после изготовления изделия.

1 Сортировка и закладка белья

- Рассортируйте белье по типу ткани, уровню загрязнения и при необходимости размеру. Откройте дверцу и положите его в стиральную машину.

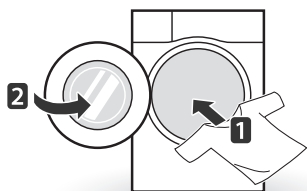

2 Добавление моющего средства и (или) порошка и кондиционера

- Добавьте нужное количество моющего средства в раздаточный лоток. При необходимости добавьте в соответствующие секции отбеливатель или кондиционер для ткани.

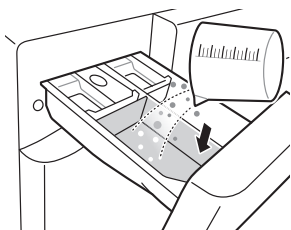

3 Включение стиральной машины

- Чтобы включить машину, нажмите кнопку **Питание**.

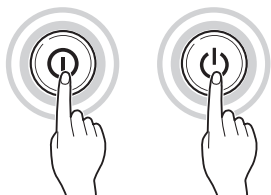

4 Выберите программу стирки.

- Несколько раз нажмите кнопку режим или поверните селекторную ручку и выберите режим.

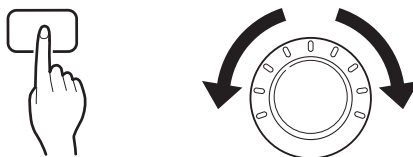

5 Запуск стирки

- Нажмите кнопку **Старт/Пауза**, чтобы начать стирку. Стиральная машина немного поработает без воды, чтобы определить вес белья. Если не нажать кнопку **Старт/Пауза** в течение 5 минут, стиральная машина отключится и все настройки сбросятся.



6 Завершение стирки

- После завершения цикла прозвучит мелодия. Чтобы белье меньше сминалось, сразу же выньте его из машины. Проверьте окружность уплотнения двери и выньте мелкие предметы, которые могли туда попасть.

Сортировка белья

1 Проверьте ярлыки на одежде.

- Там указан состав ткани и рекомендации по стирке.
- Символы на ярлыках.

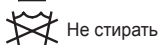
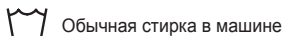

2 Сортировка белья

- Для получения оптимального результата рассортируйте одежду по типу стирки.
- Разные ткани стираются при разной температуре и оборотах.
- Обязательно складывайте черные вещи отдельно от неярких и белых. Стирайте их по отдельности, поскольку из-за перераспределения краски и ворса белые и неяркие вещи могут изменить цвет. По возможности не стирайте очень грязные вещи с не очень грязными.
 - Загрязнение (сильное, обычное, легкое)
Рассортируйте вещи по степени загрязнения.
 - Цвет (белое, цветное, темное)
Отделите белые вещи от цветных.
 - Ворс (ворсистые, собирающие ворс)
Стирайте ворсистые и собирающие ворс вещи отдельно.

3 Перед загрузкой.

- Стирайте крупные и мелкие вещи вместе. Большие вещи кладите первыми.
- Больших вещей должно быть не больше половины. Не стирайте вещи по одной. Возможна несбалансированная нагрузка. Добавьте одну-две похожие вещи.
- Проверьте все карманы и убедитесь, что там ничего нет. Гвозди, закладка, спички, ручки, монеты, ключи и прочее могут повредить стиральную машину и одежду.

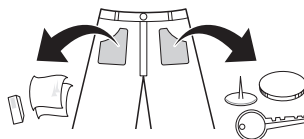

- Закройте молнии, застегните крючки, завяжите завязки, чтобы они не цеплялись за другую одежду.
- Предварительно нанесите на пятна небольшое количество разведенного в воде моющего средства, чтобы их было легче отстирать.
- Проверьте барабан и выньте из него все, что осталось от предыдущей стирки.

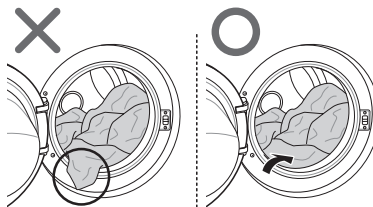

Добавление моющих средств

Дозирование моющего средства

- Моющее средство используется согласно инструкции производителя и выбирается с учетом типа, цвета, степени загрязнения ткани и температуры стирки.
- При избытке моющего средства образуется слишком много пены, которая снижает качество стирки и перегружает двигатель.
- При использовании жидкого моющего средства следуйте рекомендациям производителя.
- Если программа запускается сразу, можно налить жидкое средство прямо в главный лоток.
- При использовании функции Режим таймера или Предв. стирка не используйте жидкое средство, поскольку оно может затвердеть.
- Если пены слишком много, уменьшите количество моющего средства.
- Количество средства может зависеть от температуры воды, жесткости воды, размера и уровня загрязнения вещей. Для оптимального результата пены не должно быть слишком много.
- Перед тем как выбрать моющее средство и температуру воды, проверьте ярлыки на одежде.
- При стирке в машине используйте только моющее средство, предназначенное для данного типа одежды:
 - обычные порошки для всех типов ткани;
 - порошки для деликатной ткани;
 - жидкие моющие средства для всех типов ткани или только для шерсти.
- Для лучшей стирки и отбеливания используйте моющее средство с порошковым отбеливателем общего назначения.
- Моющее средство вымывается из раздаточного устройства в начале программы.

ПРИМЕЧАНИЕ

- Не давайте моющему средству засохнуть. Это может привести к засорению, плохому полосканию или появлению запаха.
- Полная загрузка: согласно рекомендации производителя.
- Частичная загрузка: 3/4 нормального количества
- Минимальная загрузка: 1/2 полной загрузки

Добавление моющего средства и кондиционера для ткани

Добавление моющего средства

- Только основная стирка →
- Предварительная + основная стирка →

ПРИМЕЧАНИЕ

- Избыток моющего средства, отбеливателя или кондиционера может привести к переполнению.
- Обязательно используйте нужное количество средства.

Добавление кондиционера

- Уровень не должен быть выше максимальной отметки. При переполнении кондиционер может быть вымыт раньше и на одежде появятся пятна. Медленно закройте раздаточный лоток.

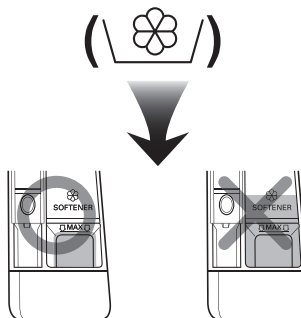

- Не оставляйте кондиционер для ткани в лотке больше 2 дней (он может засохнуть).
- Кондиционер автоматически добавляется во время последнего цикла полоскания.
- Не открывайте лоток, если туда поступает вода.
- Не следует использовать растворители (бензин и т. д.).

ПРИМЕЧАНИЕ

- Не наливайте кондиционер прямо на одежду.

Добавление смягчителя воды

- Средства для смягчения воды, например препятствующие образованию известковых отложений (Calgon и прочие), можно использовать для экономии моющего средства в случае жесткой воды. Добавьте количество, указанное на упаковке. Сначала добавьте моющее средство, затем смягчающее.
- Используйте моющее средство в количестве, предусмотренном для мягкой воды.

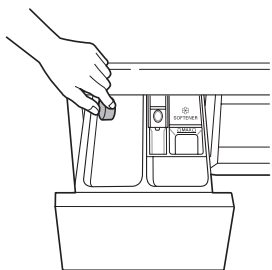

Использование таблеток

- 1 Откройте дверцу и положите таблетки в барабан.

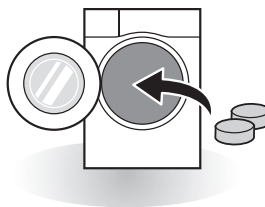

- 2 Положите в барабан белье и закройте дверцу.

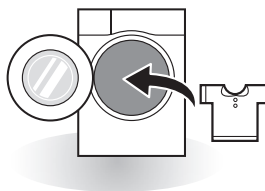

Панель управления

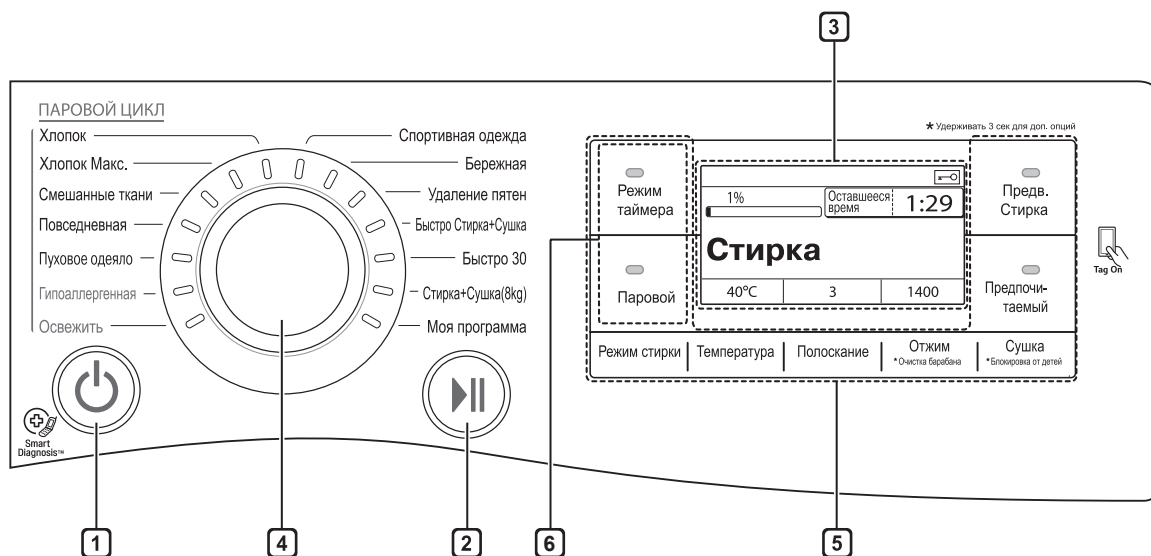

1 Кнопка Питание

- Нажмите кнопку **Питание**, чтобы включить стиральную машину.
- Кроме того, эту кнопку можно использовать для отмены опции **Режим таймера**.

2 Кнопка Старт/Пауза

- Кнопка **Старт/Пауза** позволяет запустить или приостановить программу стирки.
- Если программу нужно временно прервать, нажмите **Старт/Пауза**.

3 Дисплей

- На дисплее отображаются настройки, примерный остаток времени, опции и сообщения о состоянии. При включении машины на дисплей выводятся настройки по умолчанию.
- на дисплее отображается примерный остаток времени. Пока автоматически определяется размер загрузки, мигает  или отображается «Определение загрузки».

4 Шкала для установки программ

- Для разных типов белья есть разные программы стирки.
- Выбранную программу показывает индикатор.

5 Опции

- Позволяет выбрать дополнительную программу. Загорается соответствующий индикатор.
- С помощью этой кнопки можно выбрать опции выбранной программы.

6 Выбор языка

- Включите питание и одновременно зажмите кнопки **Режим таймера** и **Паровой** для смены языка. Появится меню «Выбор языка».
- Выбор языка осуществляется с помощью рукоятки переключения программ стирки.



Таблица программ

Программы стирки

Программа	Описание	Тип ткани	Необходимая температура	Максимальная загрузка
Хлопок	Улучшенный результат стирки благодаря сочетанию разных движений барабана.	Быстрая стирка мелких цветных вещей (рубашки, ночные рубашки, пижамы и т. д.) и хлопковых вещей обычного уровня загрязненности (нижнее белье)	40°C (От холодной до 95°C)	Номинальная
Хлопок Макс.	Оптимизированный результат стирки большого количества вещей с меньшим потреблением энергии.		60°C (От холодной до 60°C)	
Повседневная	Программа подходит для повседневных рубашек, не требующих глажки после стирки.	Полиамид, акрил, полиэстер	40°C (От холодной до 60°C)	5,0 кг
Смешанные ткани	Одновременная стирка одежды из разных тканей.	Различные типы ткани, кроме особых (шелк/тонкая ткань, спортивная одежда, темная одежда, шерсть, пуховые вещи/шторы)	40°C (От холодной до 40°C)	4,5 кг
Гипоаллергенная	Помогает удалить аллергены, например, домашних клещей, пыльцу и кошачью шерсть.	Хлопок, нижнее белье, наволочки, простыни, детские вещи	60 °C	
Быстро Стирка+ Сушка	Программа позволяет выстирать и высушить в течение 80 минут 1–3 слегка загрязненные рубашки.	Рубашки с примесью хлопка, полиэстера, блузы	30 °C	3 шт.
Освежить	Обработка паром в течение 20 мин для устранения складок (вещи могут быть влажными, их можно развесить для просушки на 10–30 мин и надеть).	Рубашки с примесью хлопка, полиэстера, блузы	Без возможности выбора	
Пуховое одеяло	Программа для стирки крупных вещей, например покрывал, подушек, диванных чехлов и т. д.	Вещи на основе хлопка, кроме особых вещей (тонкие ткани, шерсть, шелк и т. д.) с наполнителем: одеял, подушек, диванных чехлов с подбивкой	40°C (От холодной до 40°C)	1 односпальная вещь
Спортивная одежда	Программа для стирки спортивной одежды, например беговой.	Волокна coolmax, gore-tex, флис и sympatex		3,0 кг
Быстро 30	Быстрая стирка небольшого количества слегка загрязненных вещей.	Слегка загрязненное белье	30°C (От холодной до 40°C)	

Программа	Описание	Тип ткани	Необходимая температура	Максимальная загрузка
Стирка+ Сушка	Программа стирки с последующей сушкой.	Небольшое количество белья, которое можно сушить	40°C (От холодной до 95°C)	8,0 кг
Бережная	Программа для деликатных тканей с ручной или машинной стиркой, таких как стираемая шель, дамское белье, платья и другие (используйте средство для машинной стирки шерстяных изделий).	Шерсть, одежда с ручной стиркой, деликатные ткани, тонкие вещи	20°C (От холодной до 30°C)	1,5 кг
Удаление пятен	Удаление различных пятен, например от вина, сока, грязи и т. д. (температура воды постепенно повышается).	Смешанные ткани с хлопком, НЕ для деликатных тканей	60°C (От 30°C до 60°C)	3,0 кг
Моя программа	Настраиваемые программы. Если программа не скачана, по умолчанию используется программа Полоскание + Отжим.			

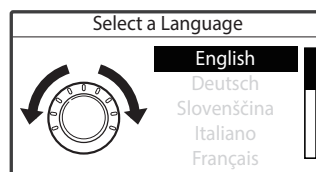
- Температура воды: выберите температуру, соответствующую текущей программе стирки. Обязательно следуйте инструкциям производителя, указанным на ярлыке.

ПРИМЕЧАНИЕ

- Рекомендуется использовать нейтральное моющее средство.

Программы сушки

Программа	Описание	Тип ткани	Максимальная загрузка
Сушка Эко	Специальная программа снижения использования количества воды при сушке.	Хлопковые и льняные изделия, например хлопковые полотенца, майки и льняное белье	Номинальная
Нормальная сушка	Для хлопковых изделий. Выберите эту программу, чтобы сэкономить время и энергию на сушке.		
Нормальная сушка ЭКО	Интенсивная сушка.		
Сушка под утюг	Для легкой глажки, белье слегка влажное по окончании цикла сушки.	Хлопковые или льняные вещи; будут готовы для глаженья в конце цикла	Номинальная
Сушка при низкой температуре	Чтобы не повредить белье, сушка производится при низкой температуре.	Вещи, не требующие сложного ухода, синтетические ткани, которые стираются по программам Повседневная, Смешанные ткани.	Номинальная
Время Сушки 30 мин.	Время сушки можно изменить в соответствии с максимальной загрузкой.	Хлопок, полотенца	0,5 кг
Время Сушки 60 мин.			1,5 кг
Время Сушки 120 мин.			3,0 кг

- Выберите программу Режим стирки: Хлопок + Интенсивная+ 60°C и Сушки: Нормальная сушка ЭКО для проверки соответствия EN50229
- Загрузка в первом цикле сушки: 6,0 кг (3 простыни и 8 наволочек, а также 18 полотенец)
- Во втором: 6,0 кг (3 простыни и 9 наволочек, а также 16 полотенец)
(Для достижения необходимого веса можно добавить или убрать несколько полотенец)

ПРИМЕЧАНИЕ

- Для успешной сушки выберите в программе стирки максимально возможное количество оборотов при отжиме.
- Если количество белья для стирки и последующей сушки не превышает максимально допустимый программой сушки вес, рекомендуется выполнять эти операции одну за другой.

Дополнительные опции

Программа	Режим таймера	Паровой	Смягчение паром	Предв. Стирка	Предпочитаемый	Экономия времени	Интенсивная	Полоскание+	Сушка
Хлопок	●	●	●	●	●	●	●	●	●
Хлопок Макс.	●	●	●	●	●	●		●	●
Повседневная	●	●	●	●	●	●	●	●	●
Смешанные ткани	●	●	●	●	●	●	●	●	●
Гипоаллергенная	●	●*			●		●	●	●
Быстро Стирка+ Сушка	●				●			●	●*
Освежить		●*			●				
Пуховое одеяло	●	●			●	●	●	●	
Спортивная одежда	●				●	●	●	●	
Быстро 30	●				●		●	●	●
Стирка+ Сушка	●				●			●	
Бережная	●	●		●	●	●	●	●	●*
Удаление пятен	●			●*	●			●	●

* Опция включается в программу автоматически и не удаляется.

Рабочие характеристики

Программа	Макс. обороты
Хлопок	1600
Хлопок Макс.	1600
Повседневная	1200
Смешанные ткани	1600
Гипоаллергенная	1600
Быстро Стирка+Сушка	1000
Освежить	–
Пуховое одеяло	1000
Спортивная одежда	800
Быстро 30	1600
Стирка+Сушка	800
Бережная	1600
Удаление пятен	1600

Дополнительная программа

Режим таймера

Можно задать задержку начала стирки, чтобы стиральная машина автоматически включилась и закончила стирку через указанный промежуток времени.

- 1 Нажмите кнопку **Питание**.
- 2 Выберите программу стирки.
- 3 Нажмите кнопку **Режим таймера** и задайте время.
- 4 Нажмите кнопку **Старт/Пауза**.

ПРИМЕЧАНИЕ

- Задаваемое время — это время завершения цикла программы, а не его начала. Фактическое время работы зависит от температуры воды, загрузки и других факторов.

Паровой (устанавливается дополнительно)

Паровой позволяет лучше отстирать белье используя меньший расход электроэнергии. В режиме Смягчение паром пар выпускается во время отжима, чтобы уменьшить количество складок и смягчить белье.

- 1 Нажмите кнопку **Питание**.
- 2 С опцией Стирка паром выберите паровые программы. С опцией Смягчение паром выберите Хлопок или Хлопок Макс., Смешанные ткани, Повседневная.
- 3 Выбирается следующая программа, в зависимости от количества нажатий на кнопку **Паровой**.
 - Один раз: Паровой
 - Два раза: Смягчение паром
 - Три раза: Паровой и Смягчение паром
- 4 Нажмите кнопку **Старт/Пауза**.

Паровой

- Для сильно загрязненной одежды, белья и детских вещей.
- Используется с программами Хлопок, Хлопок Макс., Смешанные ткани, Повседневная, Пуховое одеяло, Гипоаллергенная, Освежить, Стирка + Сушка.
- Не используйте стирку паром для легко обесцвечивающихся и деликатных тканей, например шерсти и шелка.

Смягчение паром

- Хорошо смягчает и разглаживает ткани после цикла сушки.
- Используется с программами Хлопок, Хлопок Макс., Смешанные ткани, Повседневная.
- Не используйте режим Смягчение паром для легко обесцвечивающихся и деликатных тканей, например шерсти и шелка.
- Эффективность смягчения зависит от типа ткани.

Предв. Стирка

Если белье сильно загрязнено, рекомендуется выбрать программу Предв. Стирка.

- 1 Нажмите кнопку **Питание**.
- 2 Выберите программу стирки.
- 3 Нажмите кнопку **Предв. Стирка**.
- 4 Нажмите кнопку **Старт/Пауза**.

Предпочитаемый

Настроенный цикл стирки можно сохранить как предпочитаемую программу.

- 1 Нажмите кнопку **Питание**.
- 2 Выберите программу стирки.
- 3 Выберите программу (метод стирки, количество полосканий, скорость отжима, температуру воды и т. д.).
- 4 Зажмите кнопку **Предпочитаемый** на 3 секунды.

Предпочтительная программа сохранена.

Для повторного использования нужно ее выбрать и нажать кнопку **Старт/Пауза**.

Режим стирки

Экономия времени

Эта опция позволяет сократить программу стирки. Она лучше всего подходит для слабо загрязненных вещей.

Интенсивная

При среднем и сильном уровне загрязнения успешно работает функция **Интенсивная**.

Температура

Кнопка **Температура** позволяет выбрать комбинацию температуры стирки и полоскания для выбранной программы. Нажимайте кнопку, пока не высветится нужная настройка. При любом полоскании используется холодная водопроводная вода.

- Выберите температуру воды, подходящую для загруженного белья. Для получения оптимального результата следуйте рекомендациям на ярлыках одежды.

Полоскание

Полоскание+

Добавление повторного полоскания.

Полоскание++

Добавьте двойное полоскание.

Полоскание+ + Без слива

По окончании полоскания цикл приостанавливается. Для продолжения нужно нажать кнопку **Старт/Пауза**.

Норма+Без слива

По окончании полоскания цикл приостанавливается. Запускается после нажатия кнопки пуска.

Отжим

- Скорость отжима можно выбрать нажатием кнопки **Отжим**.
- Только отжим.

- 1 Нажмите кнопку **Питание**.
- 2 Нажмите кнопку **Отжим**, чтобы выбрать скорость вращения барабана.
- 3 Нажмите кнопку **Старт/Пауза**.

ПРИМЕЧАНИЕ

- Если выбрать режим Без отжима, барабан будет некоторое время вращаться для ускорения слива.

Блокировка от детей ()

Выберите эту функцию, чтобы заблокировать кнопки на панели управления и предотвратить вмешательство.

Блокировка панели управления

- 1 Зажмите кнопку **Блокировка от детей** на 3 секунды.
- 2 Звуковой сигнализатор подтвердит нажатие, на дисплее отобразится Блокировка от детей вкл.
В режиме блокировки работает только кнопка **Питание**.

ПРИМЕЧАНИЕ

- При отключении питания блокировка не снимается. Перед использованием других функций нужно отключить ее.

Снятие блокировки панели управления

Зажмите кнопку **Блокировка от детей** на 3 секунды.

- Звуковой сигнализатор подтвердит нажатие, на дисплее отобразится оставшееся время работы запущенной программы.

Включение/выключение звукового сигнализатора

- 1 Нажмите кнопку **Питание**.
- 2 Нажмите кнопку **Старт/Пауза**.
- 3 Нажмите кнопки **Режим стирки** и **Температура** одновременно на 3 секунды, чтобы включить/выключить звуковое устройство.

ПРИМЕЧАНИЕ

- Настройка работы звукового устройства сохраняется даже после отключения питания.
- Чтобы отключить его, просто повторите процедуру.

Сушка (устанавливается дополнительно)

Для сушки большинства вещей используются автоматические программы. Электронные датчики измеряют температуру на выходе, чтобы увеличить или уменьшить температуру сушки, сокращая время реакции и четче контролируя температуру.

- Во время сушки кран с холодной водой должен быть открыт.
- Для этой стиральной машины можно без труда выбрать автоматический процесс стирки и последующей сушкой.
- Для наиболее равномерной сушки все вещи должны быть сходной толщины, из сходных материалов.
- Не перегружайте машину слишком большим количеством вещей в барабане. Вещи должны легко переворачиваться.
- Если вы открываете дверь и вынимаете вещи до завершения цикла, не забудьте нажать кнопку **Старт/Пауза**.
- Нажатием кнопки **Сушка** можно выбрать следующие режимы стирки: Нормальная сушка — Нормальная сушка ЭКО — Сушка Эко — Время Сушки (30-60-120) мин. — Сушка при низкой температуре — Сушка под утюг
- После завершения сушки отображается Охлаждение. Охлаждение означает уменьшение складок. Программа сушки уже завершена. Нажмите любую кнопку и выньте вещи. Если не нажимать кнопку **Старт/Пауза**, программа закончится примерно через 4 часа.

ПРИМЕЧАНИЕ

- Если выключить машину в ходе сушки, мотор вентилятора может проработать еще 30 секунд в целях безопасности.
- Будьте осторожны, когда достаете белье из стиральной машины: белье или стиральная машина могут иметь высокую температуру.

Шерстяные вещи

- Не сушите шерстяные вещи комом. Расправьте их и высушите в таком положении.

Тканые и вязаные материалы

- Некоторые тканые и вязаные материалы садятся. Степень усадки зависит от их качества ткани.
- Обязательно растягивайте их сразу после сушки.

Плиссе и синтетика

- Не перегружайте стиральную машину.
- Чтобы уменьшить количество складок, выньте плиссированные вещи сразу после остановки машины.

Детские вещи и ночные рубашки

- Обязательно сверьтесь с инструкциями производителя.

Резина и пластики

- Не сушите вещи, полностью или частично изготовленные из резины или пластика, такие как:
 - фартуки, нагрудники, чехлы для кресел;
 - занавески и скатерти;
 - коврики для ванной.

Стекловолокно

- Не сушите в стиральной машине вещи из стекловолокна. Частицы стекла могут прилипнуть к одежде при следующей стирке и вызвать раздражение на коже.

Рекомендованное время сушки

- Время выбирается нажатием кнопки **Сушка**.
- Сушка может занять до 403 минут.
- Данные рекомендации помогут настроить режим ручной сушки на стиральной машине.

ПРИМЕЧАНИЕ

- В автоматическом режиме стирки рассчитанная машиной продолжительность сушки отличается от фактически затраченного на это времени. На продолжительность сушки влияют тип ткани, объем загрузки и степень сухости.
- Если выбрать только сушку, для экономии энергии автоматически включится отжим.

Использование интеллектуальной функции (устанавливается дополнительно)

Использование функции Tag On

Функция Tag On позволяет удобно использовать функции LG Smart Diagnosis™ и Скачать программу цикла для обмена данными с машиной прямо с вашего смартфона.

- Функция Tag On может использоваться только с большинством смартфонов на базе операционной системы (ОС) Android с функцией NFC.

Установка приложения

- Найдите в Google Play Store вашего телефона LG Smart Laundry.

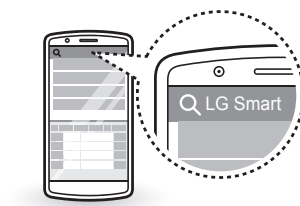

Использование приложения

Приложение LG Smart Laundry позволяет использовать различные удобные функции.

- Загрузка цикла
- Smart Diagnosis™
- Настройка цикла Tag On
- Статистика стирки

ПРИМЕЧАНИЕ

- Нажмите **?** в приложении LG Smart Laundry, чтобы получить подробные указания по применению функции Tag On.
- В зависимости от изготовителя смартфона и версии ОС Android процессы активации NFC могут различаться. Подробности смотрите в руководстве к вашему смартфону.
- Из-за характеристик NFC при большом расстоянии передачи или наличии на телефоне металлической наклейки или защитного футляра качество передачи может быть плохим. В некоторых случаях оказывается невозможным осуществить передачу с телефона с функцией NFC.
- Сведения, приведенные в данном руководстве, могут различаться в зависимости от версии приложения LG Smart Laundry и изменяться без предупреждения.

ОСТОРОЖНО!

- Во избежание удара током выключите стиральную машину из розетки перед очисткой. Несоблюдение этого правила может привести к серьезной травме, пожару, удару током или смерти.
- Ни в коем случае не используйте сильнодействующие химикаты, абразивные очистители или растворители для чистки машины. Они могут повредить отделку.

Очистка стиральной машины

Уход после стирки

- После завершения программы протрите дверцу и внутреннюю часть уплотнения, чтобы удалить влагу.
- Оставьте дверцу открытой, чтобы высушить барабан изнутри.
- Сотрите с корпуса машины влагу сухой тканью.

Очистка наружной части

Правильный уход может продлить срок службы стиральной машины.

Дверца

- Протрите наружную и внутреннюю часть сначала влажной тканью, затем еще раз сухой.

Наружная часть

- Как можно быстрее вытрите всю пролитую воду.
- Протрите влажной тряпкой.
- Не нажимайте на поверхность или дисплей острыми предметами.

Уход и очистка наружной части

- Протрите окружность дверцы и стекло в ней полотенцем или мягкой тканью.
- Обязательно выньте все из машины сразу после стирки. Если оставить влажные вещи внутри, на одежде могут появиться складки, одежда может полинять и приобрести неприятный запах.
- Раз в месяц (или чаще) запускайте очистку барабана, чтобы удалить отложения моющего средства и т. д.

Очистка впускного фильтра подачи воды

- Закройте запорный кран, если оставляете машину на некоторое время (например, на выходные), особенно если рядом на полу нет стока (желоба).
- Значок  отображается на панели, если в лоток для моющего средства не поступает вода.
- Если вода очень жесткая или содержит известковые отложения, фильтр на впуске может засориться. Его полезно периодически очищать.

- 1 Перекройте водяной кран и отвинтите впускной шланг.

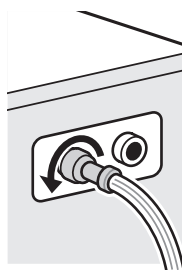

- 2 Очистите фильтр жесткой щеткой.

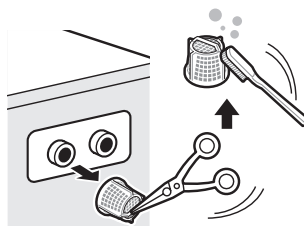

Очистка фильтра сливного насоса

- В сливном фильтре собираются нитки и мелкие предметы, попавшие в машину. Чтобы обеспечить нормальное функционирование машины, необходимо регулярно очищать фильтр.
- Предварительно остудите воду, выполнив аварийный слив или открыв дверь в аварийном режиме.

1 Откройте крышку и выньте шланг.

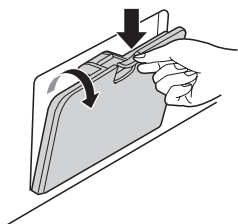

2 Откройте пробку слива, откройте фильтр, повернув влево.



3 Выньте из фильтра насоса посторонние предметы.

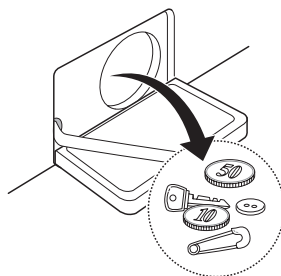

4 После очистки поверните фильтр насоса и вставьте пробку слива.

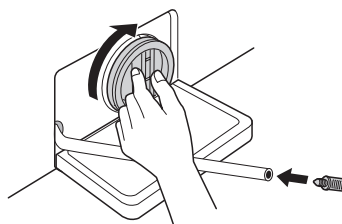

5 Закройте крышку.

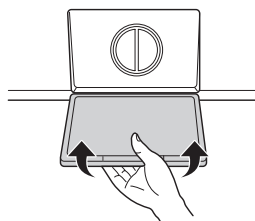

⚠ ВНИМАНИЕ!

- Сначала слейте воду через шланг, а затем откройте фильтр насоса, чтобы удалить нитки или предметы.
- Сливайте осторожно, вода может быть горячей.

Очистка раздаточного лотка

Моющее средство и кондиционер для ткани может засохнуть в лотке. Один-два раза в месяц вынимайте лоток и вставки и проверяйте на наличие осадка.

- 1 Чтобы вынуть лоток, нужно потянуть его на себя.
 - Сильно нажмите на кнопку разблокировки и выньте лоток.

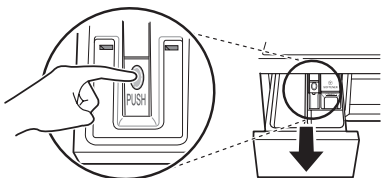

- 2 Выньте вставки из лотка.
 - Промойте вставки и лоток теплой водой, чтобы удалить отложения моющих средств. Промывайте только водой. Просушите вставки и лоток мягкой тканью или полотенцем.
- 3 Выемка в лотке очищается тканью или небольшой неметаллической щеткой.
 - Полностью удалите осадок из верхней и нижней части выемки.
- 4 Вытрите всю влагу мягкой тканью или полотенцем.
- 5 Установите вставки в нужные отсеки и установите лоток.

Очистка барабана (устанавливается дополнительно)

Специальная программа для очистки внутренней части стиральной машины с помощью большого количества воды и скорости отжима. Регулярно запускайте ее.

- 1 Выньте все из стиральной машины и закройте дверцу.
- 2 Откройте лоток и добавьте средство, препятствующее образованию известковых отложений (Calgon и т. д.) в основной отсек.
- 3 Медленно закройте раздаточный лоток.
- 4 Включите питание и зажмите кнопку **Очистка барабана** на 3 секунды. На дисплее отобразится Очистка барабана.
- 5 Нажмите кнопку **Старт/Пауза** для запуска.
- 6 После завершения цикла оставьте дверцу открытой, чтобы люк прокладка и стекло просохли.

ВНИМАНИЕ!

- Если в доме есть ребенок, не оставляйте дверцу открытой надолго.

ПРИМЕЧАНИЕ

- Не добавляйте в отсеки моющее средство. Возможно образование избытка пены и утечка ее из машины.

Предупреждение о замерзании воды в системах машины

- Замерзшая машина не будет нормально работать. Обязательно установите ее там, где этого не может произойти.
- Если машину необходимо установить в прихожей или в другом месте вне дома, проверьте следующее.

- Закройте кран, отсоедините от него впускной шланг холодной воды и слейте воду, держа шланг отверстием вниз.



Защита изделия от замерзания

- После стирки полностью слейте воду из насоса, вынув пробку слива остатков воды. После слива всей воды закройте сливную пробку и крышку обслуживания.



- Повесьте сливной шланг так, чтобы из него вылилась вся вода.

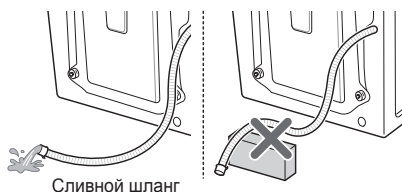

⚠ ВНИМАНИЕ!

- Если сливной шланг установлен с изгибом, его внутренняя часть может замерзнуть.

Проверка на замерзание

- Если после открытия пробки сливного шланга вода не выливается, проверьте сливной блок.



- Включите питание, выберите программы Полоскание и Отжим, затем нажмите кнопку **Старт/Пауза**.

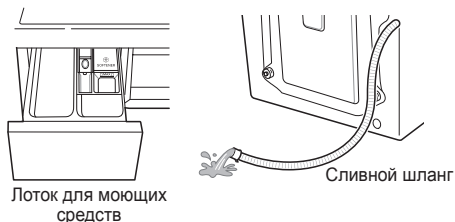

ПРИМЕЧАНИЕ

- Убедитесь, что при полоскании вода поступает в лоток для моющего средства при полоскании и сливается через шланг при отжиме.
- Если в процессе работы машины на дисплее отображается **FF**, проверьте подачу и слив воды (у некоторых моделей нет функции сигнализации замерзания).

Действия при замерзании

- Убедитесь в том, что барабан пуст, налейте воду температурой 50–60 °С до уровня резиновой детали внутри него, закройте дверцу и подождите 1–2 часа.

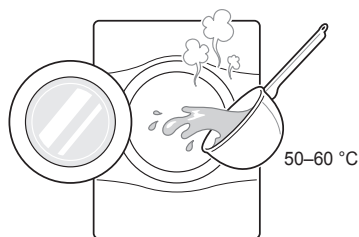

⚠ ВНИМАНИЕ!

- Не заливайте кипящую воду. Это может привести к ожогам или поломке изделия.
- Откройте крышку обслуживания и выньте из шланга пробку, чтобы слить остатки воды.

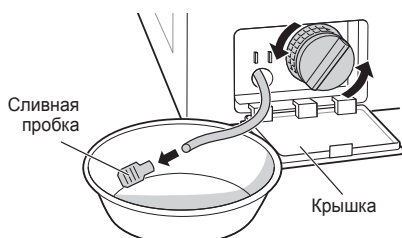

ПРИМЕЧАНИЕ

- Если вода не сливается, значит, лед растаял не до конца. Подождите еще.

- Когда из барабана выльется вся вода, закройте сливной шланг пробкой, выберите программы Полоскание и Отжим, затем нажмите кнопку **Старт/Пауза**.

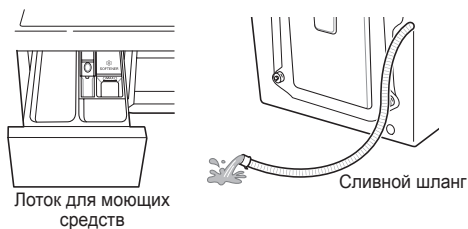

ПРИМЕЧАНИЕ

- Убедитесь, что при полоскании вода поступает в лоток для моющего средства при полоскании и сливается через шланг при отжиме.
- Если возникнут проблемы с подачей воды, сделайте следующее.
 - Закройте кран, разморозьте его, а также оба места подключения впускного шланга, обернув их куском ткани, смоченным в горячей воде.
 - Отсоедините впускной шланг и погрузите его в воду температурой не выше 50–60 °С.



Использование функции Smart Diagnosis™

С помощью этой функции в случае возникновения неполадок или сбоев машины можно предоставить сервис-центру LG Electronics точные диагностические данные. Используйте функцию только при общении со специалистом по обслуживанию, а не во время нормальной работы.

- 1 Чтобы включить машину, нажмите кнопку **Питание**. Не нажимайте другие кнопки и не поворачивайте селектор программ.
- 2 По команде специалиста кол-центра поднесите микрофон своего телефона к кнопке **Питание**.

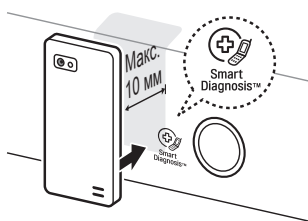

- 3 Зажмите кнопку **Температура** на 3 секунды, держа микрофон рядом со значком или кнопкой **Питание**.
- 4 После выключения дисплея удерживайте телефон на месте до окончания тональной передачи.
 - Для оптимального результата не перемещайте телефон в процессе.
 - Если специалист кол-центра не сможет точно записать сигналы, возможно, вас попросят повторить попытку.

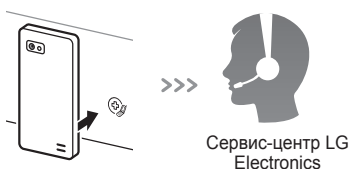

- 5 После окончания тональной передачи возобновите разговор с сотрудником колл-центра, который сможет вам помочь, проанализировав полученную информацию.

ПРИМЕЧАНИЕ

- Работоспособность функции Smart Diagnosis™ зависит от качества местной телефонной связи.
- При повышении уровня качества связи вы сможете получить обслуживание более высокого качества при использовании домашнего телефона.
- Если передача данных с помощью Smart Diagnosis™ невозможна вследствие низкого качества телефонной связи, вы не сможете получить максимальную пользу от функции Smart Diagnosis™.

ПОИСК И УСТРАНЕНИЕ НЕПОЛАДОК







- Ваша стиральная машина снабжена автоматической системой мониторинга ошибок, которая находит и диагностирует проблемы на раннем этапе. Если машина плохо работает или не работает совсем, перед обращением в сервис-центр нужно проверить следующее.

Диагностика неисправностей

Признаки	Причина	Решение
Стук и лязг	Возможно, в барабан и насос попали посторонние предметы, например монеты или булавки.	<ul style="list-style-type: none"> • Выключите стиральную машину, проверьте барабан и сливной фильтр. • Если при повторном включении шум не исчезнет, позвоните в авторизованный сервисный центр.
Стук	При стирке большого количества белья может возникнуть стук. Как правило, это нормально.	<ul style="list-style-type: none"> • Если звук не исчезает, возможно, стиральная машина разбалансирована. Остановите ее и перераспределите белье.
Вибрирующий шум	<p>Все ли транспортировочные болты и опоры сняты?</p> <p>Все ножки прочно стоят на поверхности?</p>	<ul style="list-style-type: none"> • Если болты не сняты при установке, см. инструкцию в руководстве по монтажу. • Возможно, белье в барабане распределено неравномерно. Остановите стиральную машину и перераспределите белье внутри машины.
Утечки воды	<p>Соединение впускного или сливного шланга с краном или стиральной машиной ослабло.</p> <p>Сливные трубы засорены.</p>	<ul style="list-style-type: none"> • Проверьте и затяните соединения. • Очистите сливную трубу. При необходимости вызовите сантехника.
Слишком много пены		<ul style="list-style-type: none"> • При избыточном количестве или неправильном выборе моющего средства возможно появление избытка пены и утечки воды.
Вода не поступает в машину или поступает медленно	<p>Недостаточный напор воды.</p> <p>Кран подачи воды не полностью открыт.</p> <p>Шланг (-и) подачи воды изогнуты.</p> <p>Фильтр впускного шланга (-ов) засорен.</p>	<ul style="list-style-type: none"> • Попробуйте подключиться к другому крану. • Полностью откройте кран. • Выпрямите шланг. • Проверьте фильтр шланга.
Вода не сливается из стиральной машины или сливается медленно	<p>Сливной шланг изогнут или засорен.</p> <p>Сливной фильтр засорен.</p>	<ul style="list-style-type: none"> • Очистите и выпрямите шланг. • Очистите сливной фильтр.

Признаки	Причина	Решение
Стиральная машина не включается	Возможно, шнур питания не вставлен или соединение ослабло.	<ul style="list-style-type: none"> Убедитесь, что штекер плотно вставлен в розетку.
	Перегорел внутренний переключатель, сработал размыкатель цепи, или прекращена подача питания.	<ul style="list-style-type: none"> Переключите размыкатель цепи или замените предохранитель. Не используйте предохранитель большей емкости. Если проблема в перегрузке сети, нужно пригласить квалифицированного электрика.
	Кран подачи воды не открыт.	<ul style="list-style-type: none"> Откройте кран.
Барабан машины не вращается	Убедитесь, что дверца плотно закрыта.	<ul style="list-style-type: none"> Закройте дверцу и нажмите кнопку Старт/Пауза. После нажатия кнопки Старт/Пауза барабан может начать вращаться через несколько секунд. Дверца должна заблокироваться до того, как барабан начнет вращаться. Добавьте 1 или 2 похожие вещи, чтобы сбалансировать нагрузку. Перераспределите нагрузку, чтобы барабан нормально вращался.
Дверца не открывается		<ul style="list-style-type: none"> После включения машины дверцу нельзя будет открыть по соображениям безопасности. Проверьте, горит ли индикатор «Блокировка дверцы». Когда индикатор «Блокировка дверцы» погаснет, дверцу можно будет открыть.
Увеличение времени стирки		<ul style="list-style-type: none"> Время стирки зависит от количества белья, давления и температуры воды и прочих условий использования. При обнаружении дисбаланса или выполнении программы удаления пятен время стирки увеличивается.
Переполнение кондиционером для ткани	При избыточном добавлении кондиционера для ткани вода из машины может выливаться наружу.	<ul style="list-style-type: none"> Выберите нужное количество, следуя рекомендациям по использованию. Уровень не должен быть выше максимальной отметки.
Кондиционеры подаются слишком рано		<ul style="list-style-type: none"> Медленно закройте раздаточный лоток. Не открывайте его во время стирки.
Неполадки при сушке	Белье не сохнет.	<ul style="list-style-type: none"> Не кладите слишком много белья. Убедитесь, что слив работает нормально, чтобы с белья стекало достаточно воды. Белья слишком мало для правильного переворачивания. Добавьте несколько полотенец.

Сообщения об ошибке

Признаки	Причина	Решение
 	<p>Недостаточный напор воды в этом месте.</p> <p>Краны подачи воды не полностью открыты.</p> <p>Шланг (-и) подачи воды изогнуты.</p> <p>Фильтр впускного шланга (-ов) засорен.</p> <p>Если возникнет утечка воды из впускного шланга, индикатор A загорится красным.</p>  <ul style="list-style-type: none"> • Возможны изменения в зависимости от модели. 	<ul style="list-style-type: none"> • Попробуйте подключиться к другому крану. • Полностью откройте кран. • Выпрямите шланг (-и). • Проверьте фильтр шланга.
 	<p>Сливной шланг изогнут или засорен.</p> <p>Сливной фильтр засорен.</p>	<ul style="list-style-type: none"> • Очистите и выпрямите шланг. • Очистите сливной фильтр.
 	<p>Слишком мало белья.</p> <p>Белье неравномерно уложено.</p> <p>Машина снабжена системой обнаружения и коррекции дисбаланса. Если в барабане одна тяжелая вещь (например, коврик для ванной, халат и т. д.), система может прекратить или совсем отключить отжим.</p> <p>Если в конце цикла белье все еще слишком влажное, добавьте более мелкие вещи, чтобы сбалансировать нагрузку, и повторите отжим.</p>	<ul style="list-style-type: none"> • Добавьте 1 или 2 похожие вещи, чтобы сбалансировать нагрузку. • Добавьте 1 или 2 похожие вещи, чтобы сбалансировать нагрузку. • Перераспределите нагрузку, чтобы барабан нормально вращался. • Перераспределите нагрузку, чтобы барабан нормально вращался.



Признаки		Причина	Решение
	  	Убедитесь, что дверца открыта.	<ul style="list-style-type: none"> • Закройте дверцу до конца. • Если <i>dE</i>, <i>dE 1</i>, <i>dE 2</i> не сбрасывается, позвоните в отдел обслуживания.
			<ul style="list-style-type: none"> • Выньте вилку из розетки и позвоните в отдел обслуживания.
		Вода переливается из-за неполадки клапана.	<ul style="list-style-type: none"> • Закройте кран. • Выньте вилку из розетки. • Позвоните в отдел обслуживания.
		Датчик уровня воды неисправен.	<ul style="list-style-type: none"> • Закройте кран. • Выньте вилку из розетки. • Позвоните в отдел обслуживания.
		Перегрузка двигателя.	<ul style="list-style-type: none"> • Оставьте стиральную машину на 30 минут, чтобы двигатель остыл, а затем перезапустите цикл.
		Повторяющаяся утечка воды.	<ul style="list-style-type: none"> • Позвоните в отдел обслуживания.
		Сбой питания, отключение электропитания	<ul style="list-style-type: none"> • Перезапустить цикл
		Проверьте подачу воды.	<ul style="list-style-type: none"> • Откройте кран. Если <i>dHE</i> не сбрасывается, выньте вилку из розетки и позвоните в отдел обслуживания.

ГАРАНТИЯ

Настоящая ограниченная гарантия не распространяется на указанные ниже случаи.

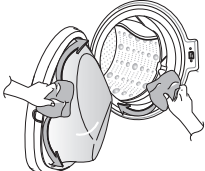
- Выезд для доставки, вывоза, установки или ремонта изделия; инструктаж покупателя относительно эксплуатации изделия; ремонт или замена предохранителей, модификация проводки или трубопроводов, коррекция несанкционированного ремонта/установки.
- Отключение изделия при отказе или перебоях питания или неадекватной работе электросети.
- Повреждение из-за утечки или порчи водопроводных труб, замерзания труб, засорения линий слива, недостатка или прекращения подачи воды или недостатка воздуха.
- Повреждение из-за использования изделия в едкой среде или не в соответствии с инструкциями из руководства пользователя.
- Повреждение изделия вследствие несчастных случаев, урона нанесенного насекомыми или вредителями, вследствие молнии, ветра, пожара, наводнения или обстоятельств непреодолимой силы.
- Повреждение или поломка вследствие несанкционированного изменения конструкции или использования не по назначению, утечка воды в результате неправильной установки машины.
- Повреждение или отказ из-за неверных характеристик тока, напряжения или класса трубопровода, коммерческого или промышленного применения или использования аксессуаров, компонентов и расходных моющих средств, не рекомендованных LG.
- Повреждение при перевозке и перемещении, включая царапины, сколы, задиры и (или) другие дефекты отделки изделия, если они не связаны с дефектами материала и изготовления.
- Повреждения или отсутствие деталей в любых выставочных, не упакованных, проданных со скидкой или восстановленных изделиях.
- Изделия со снятыми, измененными или нечитаемыми оригинальными серийными номерами. Для проверки гарантии необходим номер модели и серийный номер, а также оригинал чека.
- Увеличение расходов на коммунальные услуги или увеличение количества услуг.
- Ремонт изделия, используемого не в обычных домашних целях или не в соответствии с инструкциями из руководства пользователя.
- Расходы на вывоз изделия из дома для ремонта.
- Снятие и повторная установка изделия, находящегося в недоступном месте или установленного не в соответствии с опубликованными руководствами по монтажу, включая руководства по эксплуатации и установке LG.
- Повреждения из-за неправильного использования, грубого обращения, неправильной установки, ненадлежащего ремонта или обслуживания. В категорию неправильного ремонта входит использование деталей, не рекомендованных или не одобренных LG.

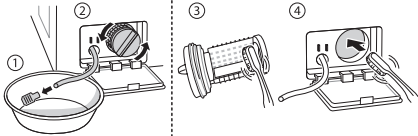
<p>Необычная вибрация или шум, связанные с неснятыми транспортировочными болтами или опорами.</p>		<p>Снимите транспортировочные болты и опоры.</p>
<p>Утечка из-за грязи (волос, ниток) на прокладке и стекле в дверце.</p>		<p>Очистите прокладку и стекло дверцы.</p>

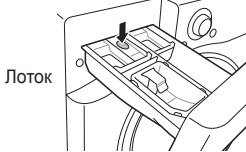
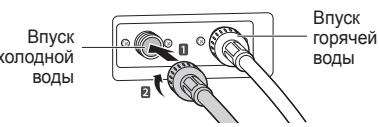
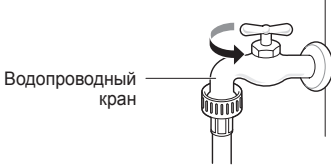
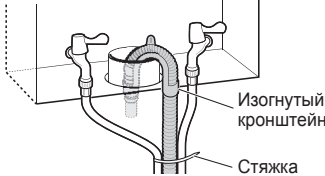
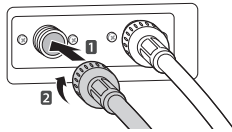
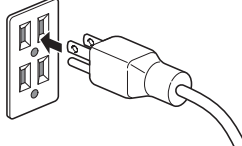
<p>Неработающий из-за засорения фильтра насоса слив.</p>	<p>➔</p>		<p>Очистите фильтр насоса.</p>
<p>Вода не выходит, поскольку фильтры клапана впуска воды засорены или шланги перекручены.</p>	<p>➔</p>	 <p>Впускной фильтр</p>	<p>Очистите фильтр клапана или переустановите шланги.</p>
<p>Вода не выходит из-за избытка моющего средства.</p>	<p>➔</p>	 <p>Лоток</p>	<p>Очистите раздаточный лоток моющего средства.</p>
<p>После завершения стирки белье может быть горячим или теплым из-за того, что впускные шланги подключены в обратном порядке.</p>	<p>➔</p>	 <p>Впуск холодной воды</p> <p>Впуск горячей воды</p>	<p>Подключите впускные шланги правильно.</p>
<p>Вода не поступает, поскольку кран закрыт.</p>	<p>➔</p>	 <p>Водопроводный кран</p>	<p>Откройте кран.</p>
<p>Утечка из-за неправильной установки или засорения сливного шланга.</p>	<p>➔</p>	 <p>Изогнутый кронштейн</p> <p>Стяжка</p>	<p>Повторно подключите сливной шланг.</p>
<p>Утечка из-за неправильной установки водопроводного шланга или использования шлангов других марок.</p>	<p>➔</p>		<p>Повторно подключите впускной шланг.</p>
<p>Отключение питания из-за выпавшей вилки питания или неисправной электрической розетки.</p>	<p>➔</p>		<p>Повторно подключите шнур питания или замените розетку.</p>

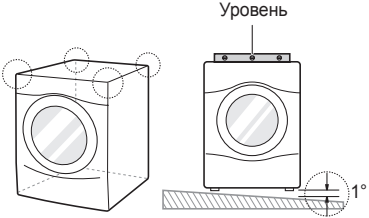
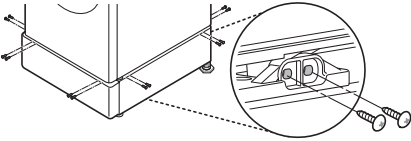
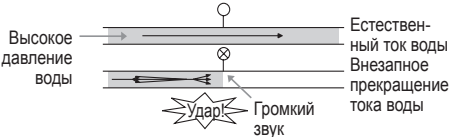
<p>Выезд для доставки, вывоза, установки изделия или инструктажа покупателя по поводу эксплуатации. Демонтаж и повторный монтаж изделия.</p>	<p>➔</p>	 <p>Уровень</p>	<p>Гарантия распространяется только на дефекты изготовления. Гарантия не распространяется на ремонт после неправильной установки.</p>
<p>Неправильная установка винтов может привести к повышенной вибрации (только модель с основанием).</p>	<p>➔</p>		<p>Установите по 4 винта на каждом из углов (всего 16 винтов).</p>
<p>Звук гидравлического удара при заполнении машины водой.</p>	<p>➔</p>		<p>Отрегулируйте давление воды, прикрыв водяной клапан или кран.</p>

Для заметок



Информацию по сертификации наших приборов, данные о номере сертификата и сроке его действия, вы можете получить в Службе поддержки клиентов LG по бесплатным телефонам.

Эл Джи Электроникс Инк.
Ул. Уанам, 84, Сонгсан, город Чангвон, Гуёнгангнам, 642-713, Республика Корея
LG Electronics Inc.
84, Wanam-ro, Seongsan-gu, Changwon-si, Gyeongsangnam-do, 642-713, Korea
LG Electronics Inc.
Koreya Respublikasi, Kyonsan viloyati, 642-713, Changvon shahri, Sonsan tumani, Vanam ko'chasi, 84
Сделано в Корее / Зроблено в Кореї / Кореяда жасалган
Импортер:
ООО«ЛГ Электроникс РУС»
143160, Российская Федерация, Московская область, Рузский район, сельское поселение Дороховское, 86км Минского шоссе, д.9

Дата изготовления указана на этикетке, расположенной за дверцей стиральной машины над барабаном.
Формат даты: мм/гггг.

	Телефон
Россия	8-800-200-7676
Беларусь	8-820-0071-1111
Латвия / Latvija	802 002 01
Литва / Lietuva	8 800 080 81
Эстония / Eesti	8 00 99 90
Украина	0-800-303-000
Казахстан	8-8000-805-805
	2255 (для мобильных телефонов)
Кыргызстан	0-800-805-8050
Узбекистан	8-800-120-2222 (0-800-120-2222)
Интернет	
http://www.lg.com	



Символ «не для пищевой продукции» применяется в соответствии с техническим регламентом Таможенного союза «О безопасности упаковки» 005/2011 и указывает на то, что упаковка данного продукта не предназначена для повторного использования и подлежит утилизации. Упаковку данного продукта запрещается использовать для хранения пищевой продукции.



Символ «петля Мебиуса» указывает на возможность утилизации упаковки. Символ может быть дополнен обозначением материала упаковки в виде цифрового и/или буквенного обозначения.

ПАЙДАЛАНУШЫ
НҰСҚАУЛЫҒЫ

КІР ЖУУ МАШИНАСЫ



Кір жуу машинасын орнату алдында, осы нұсқаулықты мұқият оқып шығыңыз. Бұл кір жуу машинасын орнатуды жеңілдетеді және оның тиісті әрі қауіпсіз орнатылуын қамтамасыз етеді. Орнатқаннан кейін осы нұсқаулықты кейін қолдану үшін машинаның қасында сақтаңыз болашақта пайдалану үшін сақтап қойыңыз.

FH695BDH(0-9)N

МАЗМҰНЫ



Бұл нұсқаулық өнімдер тобы үшін жасалған және сатып алынған үлгіден басқа суреттер немесе мазмұндарды қамтуы мүмкін.

Бұл нұсқаулық өндіруші тарапынан қарап шығуы тиіс.

ҚАУІПСІЗДІК ТЕХНИКАСЫ БОЙЫНША НҰСҚАУЛАР	03
Қауіпсіздік техникасы бойынша маңызды нұсқаулар	05
ОРНАТУ	08
Техникалық сипаттамалар	08
Аксессуарлар	08
Орнату орнына қойылатын талаптар	09
Қораптан шығару және тасымалдау бұрандаларын алып тастау	10
Кедір-бұдыр төсемдерді қолдану (Қосымша жеткізіледі).....	11
Ағаш едендер (Аралық қабаттар)	11
Кір жуу машинасын тегіс етіп орнату.....	12
Еңгізу шлангісін қосу.....	12
Суды ағызу шлангісін орнату	15
Электр қосылымдары (Тек текҰлыбритания үшін).....	15
ІПАЙДАЛАНУ	16
Кір жуу машинасын пайдалану	16
Жуылатын нәрселерді сұрыптау.....	17
Тазалау өнімдерін қосу.....	18
Басқару пульті	20
Бағдарлама кестесі.....	21
Қосымша бағдарлама	26
Сушка (Кептіру) (қосымша орнатылады)	29
Интеллект функцияны пайдалану (қосымша орнатылады).....	30
ТЕХНИКАЛЫҚ ҚЫЗМЕТ КӨРСЕТУ	32
Кір жуу машинасын тазалау.....	32
Суды енгізу сүзгісін тазалау	32
Ағызу сорғысының сүзгісін тазалау	33
Мөлшерлеме науаны тазалау.....	34
Очистка барабана (Барабанды тазалау) (қосымша орнатылады)..	34
Қыс мезгілінде қату туралы сақтық шарасы	35
Smart Diagnosis™ функциясын пайдалану	37
АҚАУЛАРДЫ ІЗДЕУ ЖӘНЕ ЖОЮ	38
Ақауларды табу	38
Қате хабарлары.....	40
КЕПІЛДІК	42

ҚАУІПСІЗДІК ТЕХНИКАСЫ БОЙЫНША НҰСҚА

Қауіпсіздік техникасының келесі нұсқаулары өнімді қауіпті не қате пайдаланудан пайда болатын күтпеген қауіптердің не зақымның алдын алуға арналған. Нұсқаулар екі категорияға бөлінеді: **АБАЙЛАҢЫЗ** және **НАЗАР АУДАРЫҢЫЗ** (төменге қараңыз)

-  **Бұл белгімен қатермен байланысты мәселелер және операциялар белгіленген. Осы белгіге ие бөлімді мұқият оқып, қауіптің алдын алу үшін нұсқауларды орындаңыз.**
-  **АБАЙЛАҢЫЗ! - Бұл нұсқауларды орындаудағы қателік қауіпті жарақатқа не өлімге себеп болуы мүмкіндігін көрсетеді.**
-  **НАЗАР АУДАРЫҢЫЗ! - Бұл нұсқауларды орындаудағы қателік жеңіл жарақатқа не өнімнің зақымдалуына себеп болуы мүмкіндігін көрсетеді.**

АБАЙЛАҢЫЗ

Өнімді пайдалану кезінде өрт, электр тогының соғу немесе адамның жарақат алу қаупін азайту үшін келесілерді қоса, негізгі қауіпсіздік сақтық шаралары орындалуы тиіс.

АУЛАДАҒЫ БАЛАЛАР

Бұл бұйым физикалық, ееев не ақыл-ой мүмкіндіктері шектеулі немесе бақылауда болмаса не қауіпсіздік үшін жауапты тұлға тарапынан аспапты пайдалануға қатысты нұсқаулар берілмесе, тәжірибесі және білімі жеткіліксіз адамдар (балаларды қоса) тарапынан пайдаланылуға арналмаған. Бұйыммен ойнамауы үшін балалар бақылауда болуы керек.

Еуропада пайдалану үшін:

Бұл бұйымды 8 не одан үлкен жастағы балалар және физикалық, сезгіштік не ақыл-ой мүмкіндіктері шектеулі немесе тәжірибесі және білімі жеткіліксіз бақыланатын немесе бұйымды қауіпсіз пайдалануға оқытылған адамдар, олардың ілеспе қауіптерді білуі шартымен қолдануына рұқсат етіледі.

Балалар бұйыммен ойнамауы керек. Балалар үлкендердің.

Үнемі бақылауда болмаса, 3 жастан кіші балаларды жақындатпаңыз.

ЖЕРГЕ ТҰЙЫҚТАУ ҚАЖЕТТІЛІКТЕРІ

АБАЙЛАҢЫЗ

Қауіпсіздігіңіз үшін өрт, жарылу не электр тогының соғу қаупін барынша азайту немесе мүлікке зақым келуінің, адамдарға жарақат жеткізудің не өлім жағдайларының алдын алу мақсатында осы нұсқаулықтағы талаптары орындалуы керек.

- Бұл құрылғы жерге тұйықталуы керек. Ақаулық не апаттық жағдайында жерге тұйықтау электр тогы үшін ең аз қарсылық желісін қамтамасыз ету арқылы электр тогының соғу қаупін азайтады.
- Бұйым жабдықты жерге тұйықтау өткізгішіне ие сыммен және жерге тұйықтау ашасымен жабдықталған. Аша барлық жергілікті кодтар мен реттеулерге сәйкес дұрыс орнатылған және жерге тұйықталған тиісті розеткаға жалғануы керек.
- Жабдықты жерге тұйықтау сымын қате жалғау электр тогының соғу қаупіне себеп болуы мүмкін. Машинаның жерге дұрыс тұйықталғанына сенімді болмасаңыз, білікті электрші немесе қызмет көрсету маманымен тексеріңіз.
- Машинаның берілген ашасының құрылымын өзгертпеңіз. Ол ашаға сәйкес келмесе, білікті электршінің көмегімен тиісті розетканы орнатыңыз.

ЕСКІ ҚҰРЫЛҒЫНЫ ҚОҚЫСҚА ТАСТАУ



1. Бұл осы үсті сызылған шелек таңбасы қоқыс электр және электрондық өнімдер (WEEE) қалалық қоқыс жүйесінен бөлек жойылуы керектігін білдіреді.
2. Ескі электр құрылғыларында зиянды заттар болады, сондықтан ескі құрылғыны тиісті түрде қоқысқа тастау қоршаған орта мен адам денсаулығына тиюі мүмкін кері әсерлердің алдын алуға көмектеседі. Ескі құрылғыңызда басқа өнімдерді және шектеулі ресурстарды сақтау қайта өңделетін маңызды материалдарды жөндеу үшін қолданылатын қайта қолданбалы бөлшектер болуы мүмкін.
3. Құрылғыңызды өнімді сатып алған дүкенге апаруға немесе жақын жердегі өкілетті WEEE жинау нүктесі туралы мәліметтер үшін жергілікті басқару мекемесіне хабарласуға болады. Еліңіз үшін ең соңғы ақпаратты алу үшін www.lg.com/global/recycling веб-сайтын қараңыз

Қауіпсіздік техникасы бойынша маңызды нұсқаулар

ЕСКЕРТУ

Өнімді пайдалану кезінде өрт, электр тогының соғу немесе адамның жарақат алу өлу қаупін азайту үшін осы нұсқаулық сақталуы тиіс.

Орнату

- Зақымдалған болса немесе зақымдалған сым не аша сияқты бөлшектері жетіспесе не сынған болса, ешқашан бұл аспапты пайдаланбаңыз. Бұл электр тогының соғуына не жарақатқа себеп болуы мүмкін.
- Бұл аспап - ауыр. Аспапты орнату не жылжыту үшін екі не көбірек адам қажет болуы мүмкін. Бұл нұсқауды орындамау жарақатқа себеп болуы мүмкін.
- Бұл аспапты қату температурасынан төмен түспейтін не сыртқы ауа райы жағдайлары әсер етпейтін орынға сақтаңыз және орнатыңыз. Бұл нұсқауды орындамау ағуға себеп болуы мүмкін.
- Шығып кетпес үшін ағызу шлангісін бекем буыңыз. Судың шашырауы электр тогының соғуына себеп болуы мүмкін.
- Қуат сымы зақымдалған болса, қауіптің алдын алу үшін оны өндіруші не оның қызмет көрсету маманы немесе ұқсас білікті маман ауыстыруы керек.
- Құрылғы кептіргіш есігінің толық ашылуына кедергі келтіретіндей құлыпталатын, сырғымалы есіктің немесе кептіргішке қарама қарсы жағында ілмегі бар есіктің артына орнатылмауы тиіс.

Пайдалану

- Басқару құралын басу не бөлектеу үшін бұрғы не істік сияқты үшкір нысандарды пайдаланбаңыз. Бұл электр тогының соғуына не жарақатқа себеп болуы мүмкін.
- Өнімді тек LG Electronics қызмет орталығындағы өкілетті жөндеу маманы бөлшектеуі, жөндеуі не өзгертуі тиіс. Қате қызмет көрсету жарақатқа, электр тогының соғуына не өртке себеп болуы мүмкін.
- Өнімді тазалау үшін оның ішіне не сыртына су бүркімеңіз. Су оқшаулауды зақымдап, электр тогының соғуына не өртке себеп болуы мүмкін.
- Аспаптың астындағы айналасындағы аймаққа мамық, қағаз, шүберек, химикаттар т.б. сияқты жанғыш заттарды жақындатпаңыз. Қате пайдалану өртке не жарылысқа себеп болуы мүмкін.
- Өнімнің ішіне үй жануарларын салмаңыз. Бұл жарақатқа себеп болуы мүмкін.
- Бұл аспаптың есігін ашық қалдырмаңыз. Балалар есігіне асылып не ішіне өрмелеп кіріп, зақымдауы не жарақатқа себеп болуы мүмкін.

- Жұмыс істеп тұрғанда оған жақындамаңыз. Барабанның толықтай тоқтауын күтіңіз. Әйтпесе бұл жарақатқа себеп болуы мүмкін.
- Жанғыш не жарылғыш заттармен (балауыз, май, бояу, бензин, майсыздандырғыш, құрғақ тазалау еріткіштері, керосин, өсімдік майы, аспаздық майы т.б. сияқты) тазаланған, жуылған, малынған немесе шашыраған бұйымдарды салмаңыз, жумаңыз не кептірмеңіз. Қате пайдалану өртке не жарылысқа себеп болуы мүмкін.
- Су аққан жағдайда өнім пайдалануды тоқтатып, LG Electronics қызмет көрсету орталығына хабарласыңыз. Суға тию электр тогының соғуына себеп болуы мүмкін.
- Аспаптың есігі ашық болғанда есікті төмен қарай қатты баспаңыз. Нәтижесінде құрылғы аударылып, жарақат тудыруы мүмкін.
- Аспаппен берілген жаңа шлангілер жинағын пайдаланыңыз. Ескі шлангілер жинағы пайдаланылмауы тиіс. Су ағуы мүлктің зақымдалуына себеп болуы мүмкін.
- Ағын циклдері, кептіру не жоғары температурада жуу барысында есікке тиіспеңіз. Есіктің беті тым ыстық болуы мүмкін. Есікті ашудан бұрын есік құлпының босатылуын күтіңіз. Әйтпесе бұл жарақатқа себеп болуы мүмкін.
- Тез жанғыш газ бен жанғыш заттарды (бензин, жанармай, сұйылтқыш, мұнай, спирт т.б.) өнімнің айналасында пайдаланбаңыз. Бұл жарылыс не өртке себеп болуы мүмкін.
- Қыс мезгілінде су ағызу шлангісі не кіріс шлангісі қатып қалса, оны тек еріткеннен кейін пайдаланыңыз. Мұздау өртке не электр тогының соғуына себеп болуы мүмкін және қатып қалған бөлшектер өнімнің ақаулығына немесе өнімнің қызмет көрсету мерзімінің азаюына себеп болуы мүмкін.
- Барлық жуу құралдарына, жұмсартқыштарға және ағартқыштарға балаларды жақындатпаңыз. Бұл өнімдер зиянды заттардан тұрады.
- Көп ұяшықты розеткаларға не ұзартқыштарға бірнеше өнімдерді жалғамаңыз. Бұл өртті тудыруы мүмкін.
- Өнімді тазалау кезінде ашаны алып тастаңыз. Ашаны алып тастамасаңыз, электр тогының соғуына не жарақатқа себеп болуы мүмкін.
- Ашаны ылғал қолдармен ұстамаңыз. Бұл электр тогының соғуына не жарақатқа себеп болуы мүмкін.
- Ашаны розеткадан алу кезінде кабельден емес, ашадан ұстаңыз. Кабельге зақым келтіру электр тогының соғуына не жарақатқа себеп болуы мүмкін.
- Қуат сымын артық бүкпеңіз не оның үстіне ауыр зат қоймаңыз. Қуат кабелі зақымдалса, электр тогының соғуын не өртті тудыруы мүмкін.

Кептіргішті пайдалану бойынша техникалық қауіпсіздік

- Аспапта жуылмаған бұйымдарды кептірмеңіз.
- Аспаздық майы, өсімдік майы, ацетон, спирт, мотор майы, керосин, дақ кетіргіштер, терпентин, балауыз және балауыз кетіргіштер сияқты заттармен кірлеген бұйымдар аспапта кептіруден бұрын қосымша мөлшердегі жуу құралы салынып, ыстық суда жуылуы керек.
- Мата жұмсартқыштар не басқа ұқсас өнімдер мата жұмсартқыш нұсқауларына сәйкес пайдаланылуы тиіс.
- Оттық және сіріңке сияқты барлық нәрселерді қалталардан алып тастаңыз.
- Барлық элементтер жойылып, ыстық таралмайынша кептіру циклінің аяқталуынан бұрын аспапты тоқтатпаңыз.
- Машинада кір жуу үшін өндірістік химикаттар пайдаланылмауы керек.
- Кеукті резеңке (латекс ысқыш), душ телпектері, су өткізбейтін тоқыма өнімдері, артқы жағы резеңке бұйымдар және киімдер немесе кеукті резеңке төсемдерімен толтырылған жастықшалар сияқты бұйымдар бұл аспапта кептірілмеуі керек.

Жою

- Ескі құралды жоюдан бұрын ашаны шығарып алыңыз. Ашаны пайдасыз ретінде бейнелеңіз. Қате пайдаланудың алдын алу үшін аспаптың артындағы кабельді кесіп тастаңыз.
- Бума материалдарын (винил және пенопласт сияқты) балалардан алысқа тастаңыз. Бума материалдары балалардың тұншығуына себеп болуы мүмкін.
- Балалар не кіші жануарлар ішінде қалып қою қаупінің алдын алу үшін бұл аспапты қызмет көрсетуден шығару не тастаудан бұрын жуу бөлімінің есігін алып тастаңыз. Әйтпесе бұл адамдарға жарақат келтіруі не өлім жағдайларына себеп болуы мүмкін.

Техникалық сипаттамалар

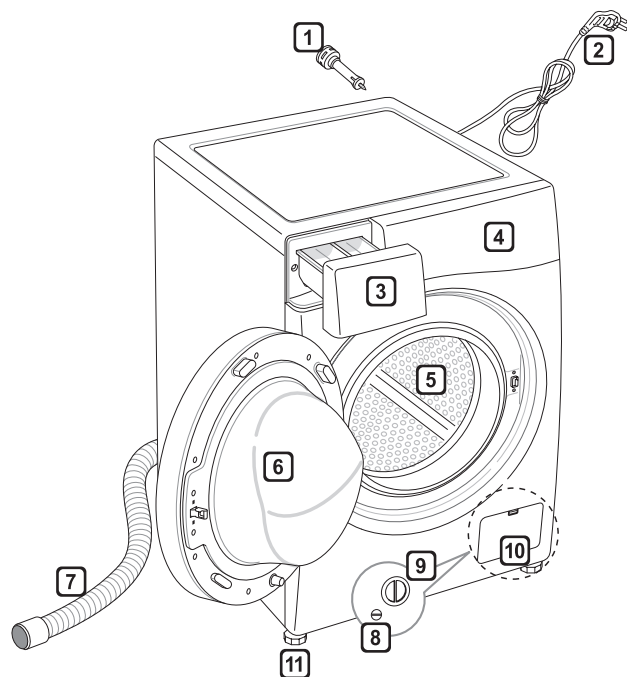

- 1 Тасымалдау бұрандалары
- 2 Қуат ашасы
- 3 Тартпа
- 4 Басқару панелі
- 5 Барабан
- 6 Есік
- 7 Ағызу шлангісі
- 8 Ағызу тесігі
- 9 Ағызу сорғышының сүзгісі
- 10 Қақпақ (өнімге байланысты әр жерде орналасуы мүмкін)
- 11 Реттелмелі тіреуіштер

- Электр қуаты : 220–240 В~, 50 Гц
- Өлшемі : 600 мм (Е) X 640 мм (Т) X 850 мм (Б)
- Өнімнің салмағы : 73 кг
- Жуу сыйымдылығы: 12 кг (Жуу) / 8 кг (Кептіру)
- Рұқсат етілген су қысымы : 0,1–1,0 МПа (1,0–10,0 кгк / см²)
- Энергиялық тиімділік класы:

A (Толық мағлұмат кір жуғыш машинаның корпусындағы "Энергетикалық тиімділік" этикеткасында берілген)

- Өнім сапасын жақсарту үшін көрінісі мен техникалық сипаттамалары ескертусіз әртүрлі болуы мүмкін.

Аксессуарлар

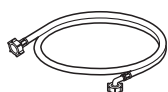

Кіріс шлангісі (1EA)
(Опция: Ыстық (1EA))



Сомын кілті



Кронштейн
(дренаж құбыршек бекітілу үшін)



Тасымалдау бұрандама тесіктерін жабуға арналған қақпақтар



Сырғанауға қарсы қабаттар (2EA)
(Қосымша)



Хомут
(Кейбір мемлекеттерге арналған)

Орнату орнына қойылатын талаптар

Орын

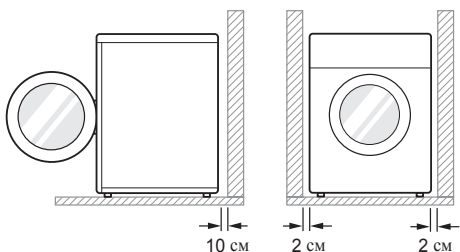

Тегіс еден : Кір жуу машинасының астындағы рұқсат етілген еңіс - 1°.

Розетка : Кір жуу машинасының қаптал тарапынан 1,5 метр қашықтықта болуы керек.

- Розеткаға бір аспаптан артық жалғамаңыз.

Қосымша саңылау : Қабырға үшін 10 см: артқы бөлігі / 2 см: оң және сол жақ

- Кір жуу машинасының үстіне ешқашан кір жуу өнімдерін қоймаңыз не сақтамаңыз.
- Бұл өнімдер бетін не басқару элементтерін зақымдауы мүмкін.

Орналастыру

- Кір жуу машинасын тегіс қатты еденге орнатыңыз.
- Кір жуу машинасының айналасындағы ауа айналысына кілем, алаша т.б. кедергі болмайтынына көз жеткізіңіз.
- Едендегі ойлы-қырлылықты кір жуу машинасының астына ағаш бөліктерін, картондарды немесе ұқсас материалдарды қойып, тегістеменіз.
- Кір жуу машинасын газ плитасының немесе қаптал тарапы алюминий жұқалтырмен қапталған көмір жағатын оқшаулағышына (85x60 см) жақын орналастыруға тура келсе, екі аспаптың арасына асүй плитасын не пеш қойыңыз.

- Мұздау температурасына дейін жету ықтималы бар бөлмелерге кір жуу машинасын орнатпаңыз. Қатып қалған шлангілер қысыммен жарылуы мүмкін. Электрондық басқару құралының сенімділігі мұз қату температураларында нашарлауы мүмкін.
- Кір жуу машинасы орнатылғанда, оның ақаулық жағдайында маманға оңай қолжетімді екендігін тексеріңіз.
- Кір жуу машинасын орнатып, аспапты тұрақтандыру үшін берілген тасымалдау бұрандасының сомын кілті арқылы барлық төрт тіреуішін реттеңіз және кір жуу машинасының үстіңгі жағы мен асүй жұмыс бетінің арасында шамамен 20 мм саңылау қалдырыңыз.
- Бұл жабдық теңізде немесе тіркемелер, ұшақ т.б. сияқты жылжымалы орындарда пайдалануға арналмаған.

Электр қосылымы

- Ұзартқышты не қос адаптерді пайдаланбаңыз.
- Пайдаланғаннан кейін әрқашан жуу машинасының ашасын ажыратып, су жеткізуді өшіріңіз.
- Ток сымы реттеулеріне сәйкес кір жуу машинасын жерге тұйықталған розеткаға жалғаңыз.
- Кір жуу машинасын аша оңай қолжетімді болатындай етіп орналастырыңыз.
- Кір жуу машинасын жөндеу білікті маман тарапынан орындалуы керек. Тәжірибесіз адам орындаған жөндеу жұмысы жарақатқа немесе қауіпті ақаулыққа себеп болуы мүмкін. Жергілікті қызмет көрсету орталығыңызға хабарласыңыз.
- Кір жуу машинасы қыс мезгілінде жеткізіліп, температура мұз қату деңгейінен төмен болса, кір жуу машинасын пайдаланудан бұрын оны бөлме температурасында бірнеше сағатқа қойыңыз.

Қораптан шығару және тасымалдау бұрандаларын алып тастау

1 Кір жуу машинасын кеуекті негізден көтеріңіз.

- Картон мен тасымалдау материалын алып тастағаннан кейін кір жуу машинасы кеуекті негізден көтеріңіз. Науа тірегінің негізінен алып, кір жуу машинасының астында тығылып қалмайтындығын тексеріңіз.
- Картон негізді алып тастау үшін кір жуу машинасын жатқызу керек болса, кір жуу машинасының қапталын қорғап, оны абайлап бүйірімен жатқызыңыз. Кір жуу машинасын алдыңғы не артқы бетімен жатқызуға болмайды.

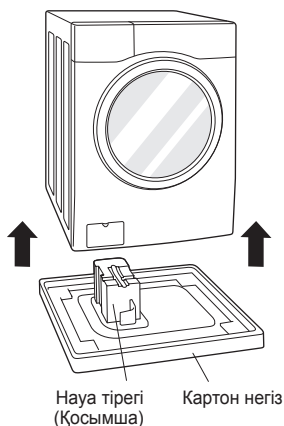

2 Болт қосылымдарын алып тастаңыз.

- Төменгі екі тасымалдау болттарынан бастап, барлық тасымалдау болттарын толығымен қатайту үшін оларды сағат тілімен айналдыра отырып сомын кілтін (беріледі) пайдаланыңыз. Болттарды тартып шығарып отырып, оларды айналдырып, алып тастаңыз.

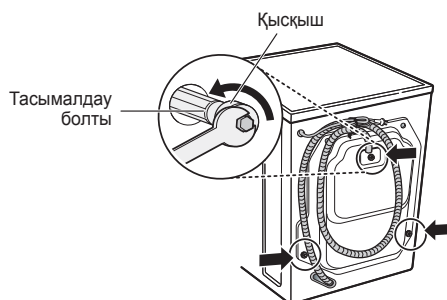

3 Ұя қақпақшаларын орнатыңыз.

- Аксессуарлар жиынтығынан ұя қақпақшаларын тауып, тасымалдау болты ұяларына орнатыңыз.

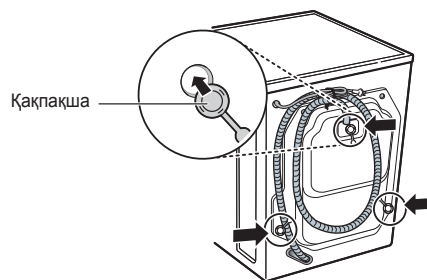

ЕСКЕРТПЕ

- Болт қосылымдарын болашақта пайдалану үшін сақтап қойыңыз. Ішкі компоненттерге зақым келуінің алдын алу үшін кір жуу машинасына тасымалдау болттарын орнатпай, оны тасымалдауға **БОЛМАЙДЫ**.
- Тасымалдау болттарын және қысқыштарды алып тастамау қатты дірілдеу мен шуды тудырып, кір жуу машинасының ақауына әкелуі мүмкін. Тасымалдау болттарымен жұмыс күйінде іске қосылуына жол бермеу үшін сым тасымалдау болтымен кір жуу машинасының артқы бөлігіне бекітіледі.

Кедір-бұдыр төсемдерді қолдану (Қосымша жеткізіледі)

Егер кір жуу машинасын тайғақ беткейге қойсаңыз, ол артық діріл әсерінен жылжуы мүмкін. Дұрыс емес орналастыру шу мен дірілдің әсерінен дұрыс емес жұмыс істеуге әкелуі мүмкін. Мұндай жағдай орын алғанда, сырғанаудан қорғайтын төсемдерді тегістеуші аяқтардың астына орнатып, тегістікті реттеңіз.

1 Сырғанаудан қорғайтын төсемдерді бекіту үшін еденді тазалаңыз.

- Бөгде заттар мен ылғалды кетіріп, тазалау үшін құрғақ шүберекті пайдаланыңыз. Егер ылғал сақталып қалса, сырғанаудан қорғайтын төсемдер сырғанауы мүмкін.

2 Кір жуу машинасын орнату орнына орналастырғаннан кейін деңгейді реттеңіз.

3 Еденге сырғанаудан қорғайтын төсемнің жабысқақ бетін еденге қойыңыз.

- Сырғанаудан қорғайтын төсемдерді алдыңғы аяқтардың астына орнату ең тиімді әдіс болып табылады. Егер төсемдерді алдыңғы аяқтардың астына орналастыру қиын болса, оларды артқы аяқтардың астына қойыңыз.

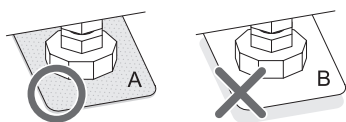
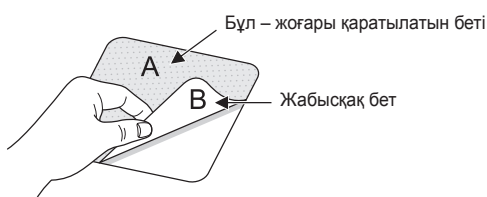

4 Кір жуу машинасы тегіс жерге қойылғанына тексеріңіз.

- Кір жуу машинасы шайқалмайтынан көз жеткізу үшін кір жуу машинасының жоғарғы жиектерін итеріп не шайқап көріңіз. Егер кір жуу машинасы шайқалса, кір жуу машинасын қайтадан тегістеп қойыңыз.

Ағаш едендер (Аралық қабаттар)

- Ағаш едендер әсіресе діріл әсеріне сезімтал болады.
- Дірілдің болуына жол бермеу үшін кемінде екі еден бағанына бұрандалармен бекітілген кір жуу машинасының әрбір аяғына кемінде 15 мм қалыңдықты резеңке қақпақтарды орналастыруды ұсынамыз.



- Егер мүмкін болса, кір жуу машинасын едені әлдеқайда тұрақтырақ болатын бөлменің бір бұрышына орнатыңыз.
- Дірілді азайту үшін резеңке сақиналарды кигізіңіз.
- Резеңке сақиналарды (б/№ 4620ER4002B) LG Қызмет көрсету орталығынан сатып алуға болады.

ЕСКЕРТПЕ

- Кір жуу машинасын дұрыс орналастыру және тегіс етіп қою ұзақ, тұрақты және сенімді жұмыс істеуге мүмкіндік береді.
- Кір жуу машинасы 100 % көлденең орналасып, тік қалыпта тұруы керек.
- Жүктеме әсерінен оның бұрыштары әрі-бері «шайқалмауы» керек.
- Орнату беті сүртілген, еден мастикасынан және басқа да жағармайлардан таза болуы керек.
- Кір жуу машинасының аяқтарына су тимеуі керек. Әйтпесе бұл дірілді не шуды тудыруы мүмкін.

Кір жуу машинасын тегіс етіп орнату

Егер еден тегіс болмаса, реттелмелі аяқтарды қажетінше бұрыңыз (Аяқ астына ағаш кесектерін т.б. тықпаңыз). Барлық төрт аяғы тұрақты екенін және еденге тіреліп тұрғанына көз жеткізіп, жабдықтың барынша тегіс қойылғанын тексеріңіз (Құрылыс деңгейін пайдаланыңыз).

- Кір жуу машинасы тегіс қойылғаннан кейін контргайкаларды кір жуу машинасының негізіне қатайтып бекітіңіз. Барлық контргайкалар қатайтылуы керек.

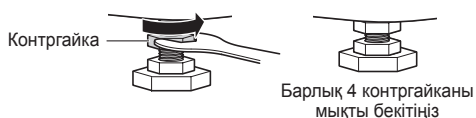
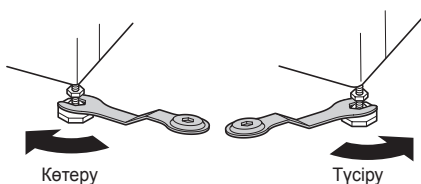

- **Диагональді тексеру**
Кір жуу машинасының үстіңгі бетінің жиектерін диагональді бағытта итергенде, кір жуу машинасы жоғары не төмен жылжытуға болмайды (Екі бағытта да тексеріңіз). Егер кір жуу машинасының үстіңгі бетін диагональді бағытта итергенде, машина шайқалса, аяқтарын қайта тексеріңіз.

ЕСКЕРТПЕ

- Ағаш не аралық типті едендер артық діріл мен тұрақсыздықтың туындауына септігін тигізуі мүмкін.
- Егер кір жуу машинасы көтеріңкі жерге орнатылған болса, құлап кетуі қаупін жою үшін оны мықты бекіту керек.

Еңгізу шлангісін қосу

- Суды беру қысымы 0,1 МПа және 1,0 МПа (1,0–10,0 кг-күш/см²) арасында болуы тиіс.
- Қабылдау шлангісін клапанға жалғаған кезде кертiгiн кетiруге не қисық бекiтуге болмайды.
- Егер су беру қысымы 1,0 МПа-дан асатын болса, қысымды азайту құрылғысы орнатылуы керек.
- Шлангiнiң күйiн мерзiмдi түрде тексерiп, қажет болса, ауыстырыңыз.

Резеңке тығыздағышы бар қабылдағыш шлангiнi тексеру

Екі резеңке тығыздағыш су қабылдағыш шлангiлермен жабдықталған.

Олар су ағып кетпеуі үшін пайдаланылады. Кранға қосылымның мықты бекітілгеніне көз жеткізіңіз.

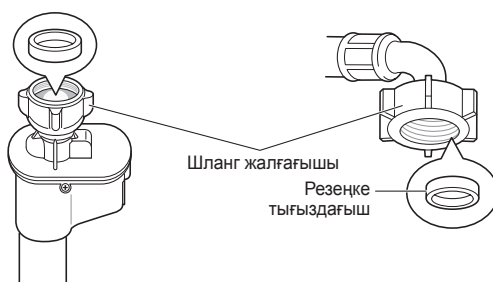
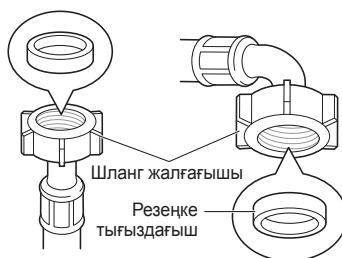

Шлангіні су кранына жалғау

Винт тәрізді шлангіні кертiгi бар кранға жалғау

Шланг жалғағышын су беру кранына бұраңыз.

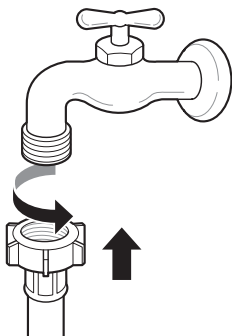

Винт түріндегі шлангіні кертiксіз кранға жалғау

- 1 Төрт бекіту бұрандасын босатыңыз.

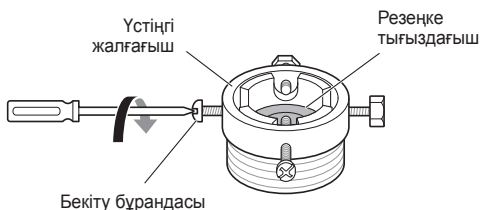

- 2 Кран адаптерге сәйкес келмейтіндей тым үлкен болса, шектегіш планканы алып тастаңыз.



- 3 Резеңке тығыздағыш су өткізбейтіндей қосылым жасағанша, адаптерді кранның ұшына итеріңіз. Төрт бекіту бұрандасын қатайтыңыз.

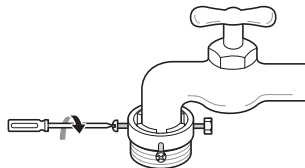

- 4 Шлангідегі резеңке бума кранға толығымен сәйкес ендірілгенше, қабылдау шлангісін тігінен итеріп, оны оңға қарай бұрау арқылы қатайтыңыз.

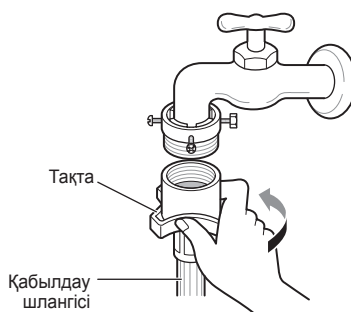

Бір рет қолданылатын шлангіні кертiксіз кранға жалғау

- 1 Адаптер шайбасын алып тастап, төрт бекіткіш бұранданы босатыңыз.

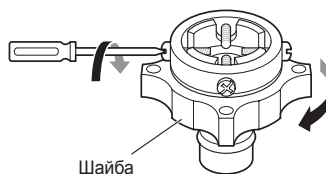

- 2 Кран адаптерге сәйкес келмейтіндей тым үлкен болса, шектегіш планканы алып тастаңыз.



- 3** Резеңке тығыздағыш су өткізбейтіндей қосылым жасағанша, адаптерді кранның ұшына итеріңіз. Адаптер шайбасын және төрт бекіткіш бұранданы қатайтыңыз.

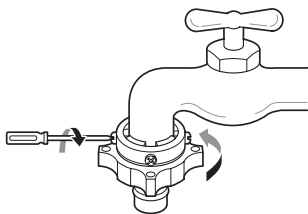

- 4** Жалғағыш ысырмасының тілін тартып, қабылдағыш шлангіні адаптерге итеріп, қосқыш ысырмасы тілін босатыңыз. Адаптердің орнына құлыпталғанына көз жеткізіңіз.

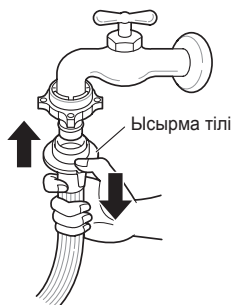

ЕСКЕРТПЕ

- Қабылдағыш шлангіні су кранына жалғағаннан кейін су жолдарындағы бөгде заттарды (лас, құм, жаңқалар т.б.) шайып шығару үшін су кранын қосыңыз. Суды шелекке ағызыңыз және су температурасын тексеріңіз.

Шлангіні кір жуу машинасына жалғау

Шлангінің майыспағанын және олардың тапталмағынына көз жеткізіңіз.

Кір жуу машинасында екі клапан болғанда.

- Қызыл жалғағышы бар қабылдағыш шланг ыстық су кранына арналған.

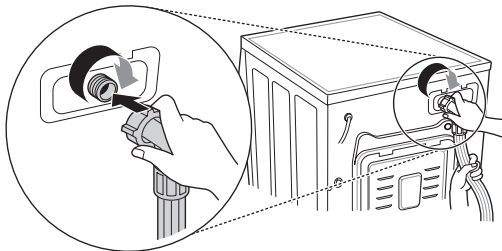

ЕСКЕРТПЕ

- Қосылымды аяқтағаннан кейін су шлангіден ақса, аталған қадамдарды қайталап шығыңыз. Су беру үшін ең қарапайым кранды пайдаланыңыз. Кран төртбұрышты не тым үлкен болған жағдайда, кранды адаптерге енгізбес бұрын шектегіш планканы алып тастаңыз.

Көлденең кранды пайдалану

Көлденең кран



Ұзартылған кран

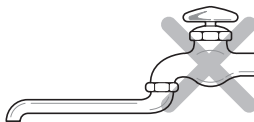

Төртбұрышты кран

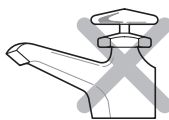

Суды ағызу шлангісін орнату

- Суды ағызу шлангісі еденнен 100 см-ден жоғары орнатылмауы керек. Кір жуу машинасындағы су ақпай қалуы не баяу ағуы мүмкін.
- Суды ағызу шлангісін дұрыс бекіту еденді судың ағуынан қорғайды.
- Егер суды ағызу шлангісі тым ұзын болса, оны кір жуу машинасына қайта апармаңыз. Бұл қалыптыдан тыс шу тудырады.

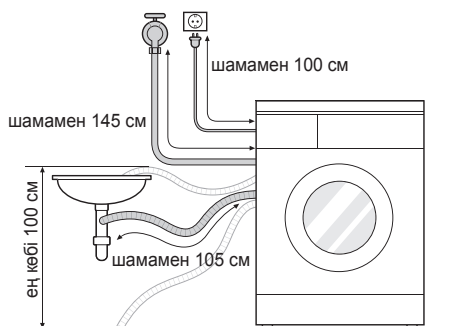

- Суды ағызу шлангісін кранға орнатқан кезде оны керткіпен мықты бекітіңіз.
- Суды ағызу шлангісін дұрыс бекіту еденді судың ағуынан қорғайды.

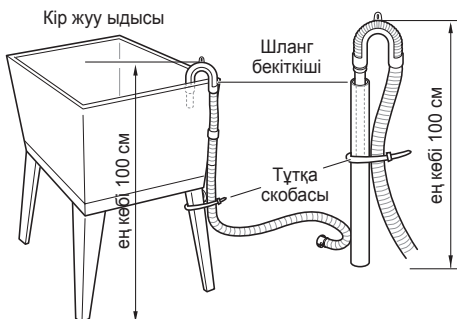
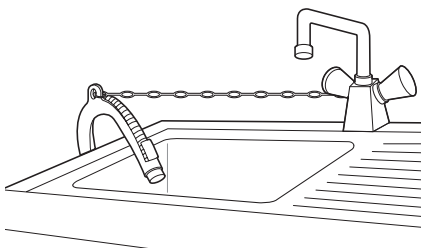

Электр қосылымдары (Тек текҰлыбритания үшін)

Қуат сымындағы өткізгіштер келесі кодқа сәйкес боялған:

Жасыл және сары: Жер

Көк: Бейтарап

Қоңыр: Қосулы

Бұл аспап жерге тұйықталуы керек.

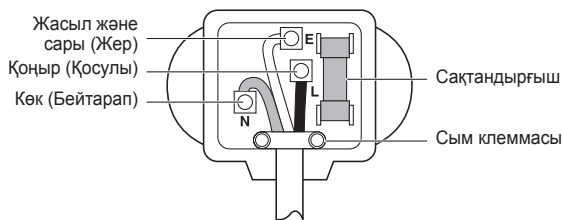

Бұл аппарат сымдарындағы өткізгіштердің сымдары қосқыштағы терминалдарды білдіретін белгілерге сәйкес келмеуі мүмкін болғандықтан, келесіні орындаңыз:

Жасыл және сары сым E әрпімен не жер таңбасымен (\perp) не болмаса жасыл түспен немесе жасыл және сары түспен белгіленген қосқыштағы түйіспеге жалғануы керек.

Көк сым N әрпімен белгіленген түйіспеге немесе қара түсті түйіспеге жалғануы керек.

Қоңыр сым L әрпімен белгіленген түйіспеге немесе қызыл түсті түйіспеге жалғануы керек.

Егер 13 A (BS 1363) қосқыш пайдаланылса, 13 A BS 1362 сақтандырғышты орнатыңыз.

Кір жуу машинасын пайдалану

Бірінші жуғаннан кейін циклді (Хлопок 60 °С, жуғыш құралдың жартылай жүктемесін қосыңыз) таңдап, кір жуу машинасын киімсіз іске қосыңыз. Бұл барабанды дайындау кезінде қалып қоюы мүмкін қалдықтардан және судан тазалайды.

1 Жуылатын нәрселерді сұрыптап, жүктеңіз.

- Жуылатын нәрселерді мата түріне, ластану деңгейіне, түсіне және жүктеу көлеміне қарай қажетінше сұрыптаңыз. Есігін ашып, жуылатын киімдерді кір жуу машинасына жүктеңіз.

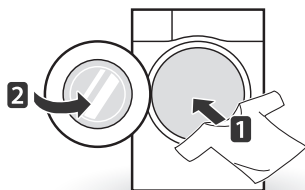

2 Тазалау өнімдерін және/немесе жуғыш құралдарды және жұмсартқыштарды қосыңыз.

- Жуғыш құралдарын жуғыш затты құю бөліміне қосыңыз. Қаласаңыз, ағартқыш немесе матаны жұмсартқышты сәйкес бөлімдерге құйыңыз.

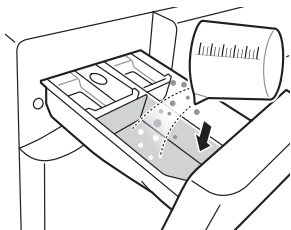

3 Кір жуу машинасын қосыңыз.

- Кір жуу машинасын ҚОСУ үшін **Қуат** түймесін басыңыз.

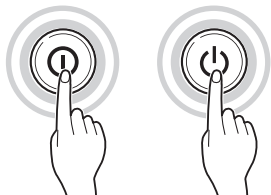

4 Қажетті жуу циклін таңдаңыз.

- Цикл түймесін қайталай басыңыз немесе қажетті цикл таңдалғанша, цикл таңдау тұтқасын бұраңыз.

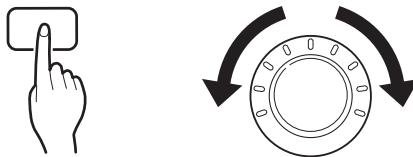

5 Циклді бастаңыз.

- Циклді бастау үшін **Бастау/Кідірту** түймесін басыңыз. Жүктеменің салмағын өлшеу үшін кір жуу машинасы сусыз қысқа уақытқа шайқайды. Егер **Бастау/Кідірту** түймесі 5 минут ішінде басылмаса, кір жуу машинасы өшіп, барлық параметрлер жоғалады.



6 Циклдің соңы.

- Цикл аяқталған кезде әуен дыбысы шығады. Қыртысталуын азайту үшін киімді кір жуу машинасынан дереу шығарыңыз. Киімді алып жатқан кезде тығыздағышта қыстырылып қалуы мүмкін кішкентай нәрселердің болмауын тексеріңіз.

Жуылатын нәрселерді сұрыптау

1 Киімдердің күтім жасау белгісін қараңыз.

- Бұл киім материалының құрамы және оның қалай жуылуы керектігі туралы ақпаратты береді.
- Күтім жасау белгілеріндегі таңбалар.



Жуу температурасы



Машинадағы қалыпты жуу



Тұрақты қысым



Нәзік



Қолмен жуу



Жууға болмайды

2 Жуылатын нәрселерді сұрыптаңыз.

- Ең жақсы нәтижелерге қол жеткізу үшін киімдерді бірдей жуу циклінде жуылатын жүктемелерге сұрыптаңыз.
- Әр түрлі материалдар әр түрлі температурада және айналым жылдамдығында жуылуы керек.
- Қою түсті киімдерді бозғылт және ақ киімдерден үнемі сұрыптап отырыңыз. Бояуы және талшықтары шығып, бұл ақ және бозғылт түсті киімдердің түсі өзгеруіне әкелетіндіктен, бөлек жуыңыз. Егер мүмкін болса, қою боялған киімдерді азырақ боялған киімдермен қосып жумаңыз.
 - Лас (қатты, орташа, болмашы) Киімдерді ластануына қарай бөліңіз.
 - Түс (ақ, ашық, қою) Ақ түсті материалдарды түсті материалдардан бөліңіз.
 - Талшық (талшық шығарушылар, жинаушылар) Талшық шығарушылар мен жинаушыларды бөлек жуыңыз.

3 Жүктеу алдындағы күтім.

- Жүктемедегі үлкен және кішкентай нәрселерді бөліңіз. Алдымен үлкен нәрселерді салыңыз.
- Үлкен нәрселер жалпы жуу жүктемесінің жартысынан аспауы керек. Бір киімді жумаңыз. Бұл жүктеменің дұрыс теңгерілмеуіне әкелуі мүмкін. Бір не екі бірдей элементті қосыңыз.
- Бос екеніне көз жеткізу үшін барлық қалталарды тексеріңіз. Тырнақ, шаш қыстырғыш, сіріңке, қалам, тиын және кілт сияқты нәрселер кір жуу машинасын да, киімдерді де зақымдауы мүмкін.

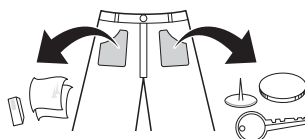

- Басқа киімдерге ілікпеуі үшін сыдырмаларды, ілгектерді салып, бауларды байлаңыз.
- Ластың шығарылуын жеңілдету үшін жуғыш құрал ерітілген аздаған сумен дақтың үстінен щеткамен тазалау арқылы лас пен дақтарды алдын ала өңдеңіз.
- Барабанның ішін тексеріп, алдыңғы жуғаннан қалған қандай да бір нәрселерді алып тастаңыз.

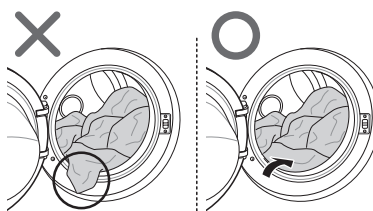

Тазалау өнімдерін қосу

Жуғыш құралдың мөлшері

- Жуғыш құрал оның өндірушісінің нұсқауларына сай пайдаланылып, материалдардың түсі мен ластануына және жуу температурасына сәйкес таңдалуы керек.
- Егер жуғыш құрал тым көп пайдаланылса, су қатты көбіктеніп, киімнің дұрыс жуылмауына немесе моторға тым қатты жүктеме түсуіне әкелуі мүмкін.
- Егер сұйық жуғыш құралдарды пайдаланғыңыз келсе, жуғыш құрал өндірушісінің нұсқауларын орындаңыз.
- Егер циклді дереу бастағалы жатсаңыз, сұйық жуғыш құралды негізгі жуғыш құрал жәшігіне құя аласыз.
- Егер Режим таймера (Уақытты кідірту) пайдаланылса немесе Предв. стирка (Алдын ала жуу) опциясын таңдаған болсаңыз, сұйық жуғыш құралды пайдаланбаңыз, себебі сұйықтық қатуы мүмкін.
- Тым қатты көбіктенген жағдайда жуғыш құрал мөлшерін азайтыңыз.
- Су температурасы, су кереметігі, жүктеме мөлшері және оның ластану деңгейі бойынша жуғыш құралды пайдалану реттелуі керек. Ең жақсы нәтижелерге қол жеткізу үшін тым қатты көбіктенуге жол бермеңіз.
- Жуғыш құрал мен су температурасын таңдамас бұрын киімдердің затбелгісін қараңыз:
- Кір жуу машинасын пайдалану кезінде, киімдердің әр түрі үшін арнайы жуғыш құралды пайдаланыңыз:
 - Барлық материалдар түрлері үшін жалпы ұнтақ жуғыш құралдар
 - Нәзік материалға арналған ұнтақ жуғыш құрал
 - Барлық материалдар түрлеріне арналған сұйық жуғыш құралдар немесе тек жүн материалға арналған жуғыш құралдар
- Жақсырақ жуылуы және ағаруы үшін жуғыш құралды жалпы ұнтақ ағартқышпен пайдаланыңыз.
- Жуғыш құрал тиісті бөлімінен циклдің басында ағым кетеді.

ЕСКЕРТПЕ

- Жуғыш құралдың қатаюуына жол бермеңіз. Бұл бітелуге, дұрыс шайылмауға немесе иістің болуына әкелуі мүмкін.
- Толық жүктеме : Өндіруші ұсыныстарына сәйкес.
- Жартылай жүктеме : қалыпты мөлшердің 3/4 бөлігі
- Ең аз жүктеме : толық жүктеменің 1/2 бөлігі

Жуғыш құрал мен материал жұмсартқыш қосу

Жуғыш құралды қосу

- Тек негізгі жуу →
- Жібіту + Негізгі жуу →

ЕСКЕРТПЕ

- Жуғыш құралдың, ағартқыштың немесе жұмсартқыштың тым көп болуы тасып төгілуге әкелуі мүмкін.
- Сәйкес жуғыш құрал мөлшерін пайдаланыңыз.

Материал жұмсартқышты қосу

- Максималды толтыру сызығынан аспаңыз. Толып кету материал жұмсартқыштың ерте таралып, киімдерге дақ түсіруіне әкелуі мүмкін. Мөлшерлеуіш тартпасын ақырын жабыңыз.

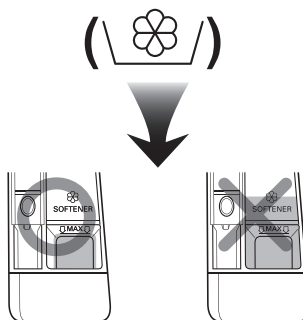

- Материал жұмсартқышты жуғыш құрал бөлімінде 2 күннен аса қалдырмаңыз (Материал жұмсартқышы қатайып кетуі мүмкін).
- Жұмсартқыш соңғы шаю циклінде автоматты түрде қосылады.
- Су беріліп жатқан кезде, бөлімді ашыңыз.
- Еріткіштер (бензин, т.б.) пайдаланылмауы керек.

ЕСКЕРТПЕ

- Материал жұмсартқышын тікелей киімнің үстіне құймаңыз.

Су жұмсартқышын қосу

- Су жұмсартқышын, мысалы, қақтың түзілуіне қарсы жұмсартқышты (мысалы, Calgon) аса кермек сулы аймақтарда жуғыш заттардың пайдаланылуын азайту үшін қолдануға болады. Орамда көрсетілген мөлшерге сәйкес таратыңыз. Алдымен жуғыш құралды, одан кейін су жұмсартқышты қосыңыз.
- Жұмсақ су үшін қажетті жуғыш құрал мөлшерін пайдаланыңыз.

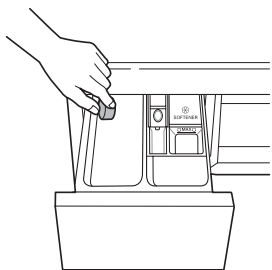

Таблеткаларды пайдалану

- 1 Есікті ашып, таблеткаларды барабанға қойыңыз.

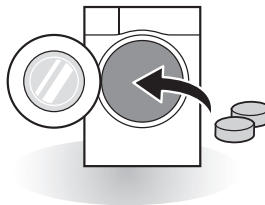

- 2 Жуылатын киімді барабанға салып, есігін жабыңыз.

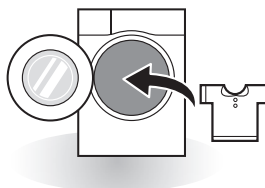

Басқару пульті

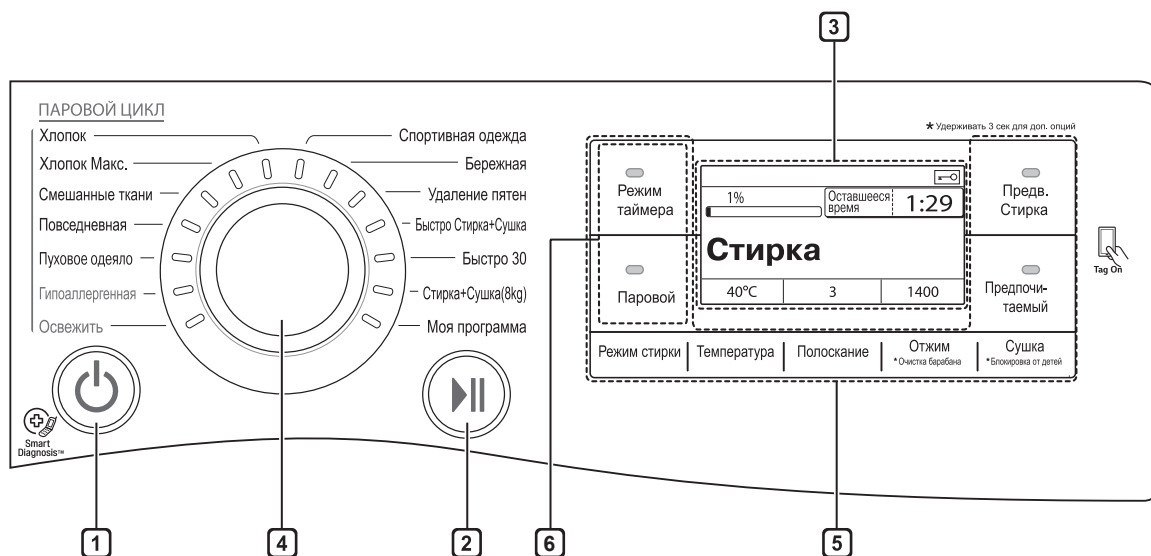

1 Қуат түймесі

- Кір жуу машинасын қосу үшін **Қуат** түймесін басыңыз.
- Уақытты созу функциясын болдырмау үшін қосу түймесі басылуы қажет.

2 Бастау/Кідірту түймесі

- Бұл **Бастау/Кідірту** түймесі кір жуу циклін бастау үшін не кір жуу циклін кідірту үшін пайдаланылады.
- Егер кір жуу циклін уақытша тоқтату қажет болса, **Бастау/Кідірту** түймесін басыңыз.

3 Дисплей

- Дисплей параметрлерді, бағаланған қалған уақытты, опцияларды және күй хабарларын көрсетеді. Өнім іске қосылғанда, дисплейдегі әдепкі параметрлер шамы жанады.
- Дисплей бағаланған қалған уақытты көрсетті. Жүктеменің көлемі автоматты өлшенген кезде  жыпылықтайды немесе «Определение загрузки (Анықтау)» жазуы шығады.

4 Бағдарлама тұтқасы

- Бағдарламалар жуылатын киім түріне байланысты қолжетімді болады.
- Шам таңдалған бағдарламаны көрсету үшін жанады.

5 Опциялар

- Бұл қосымша циклдерді таңдауға мүмкіндік береді және таңдалған кезде жанады.
- Таңдалған цикл үшін қалаған цикл опцияларын таңдау үшін осы түймелерді пайдаланыңыз.

6 Тіл таңдау

- Қуатты қосып, тілді өзгерту үшін **Режим таймера** және **Паровой** түймесін басыңыз. Одан кейін «Тіл таңдау» мәзірі көрсетіледі. Бағдарлама теру дискісін бұрумен тілді өзгертуге болады.

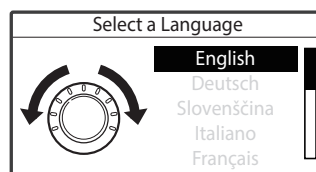

Бағдарлама кестесі

Кір жуу бағдарламасы

Бағдарлама	Сипаттама	Материал түрі	Тиісті температура	Ең үлкен жүктеме
Хлопок (мақта)	Түрлі барабан қозғалыстарын пайдалана отырып, жақсырақ жұмыспен қамтамасыз етеді.	Түсті жылдам жуылатын киімдер (жейделер, іш көйлек, пижамалар т.б.) және қалыпты ластанған мақта жүктеме (іш киім).	40°C (Салқыннан 95°C температурасына дейін)	Бағалау
Хлопок Макс. (Мақта Үлкен)	Азырақ қуатты пайдалана отырып, көбірек киім көлемі үшін оңтайландырылған жуумен қамтамасыз етеді.		60°C (Салқыннан 60°C температурасына дейін)	
Повседневная (Күнделікті)	Бұл цикл жуғаннан кейін үтіктеуді қажет етпейтін іш көйлектерге арналған.	полиамид, акрил, полиэстер	40°C (Салқыннан 60°C температурасына дейін)	5,0 кг
Смешанные ткани (Аралас маталар)	Түрлі материалдардың бір мезгілде жуылуына мүмкіндік береді.	Арнайы киімдерді қоспағанда түрлі материалдар түрлері (жібек/нәзік, спорттық киім, қою түсті киімдер, жүн, мамық/перделер).	40°C (Салқыннан 40°C температурасына дейін)	4,5 кг
Гипоаллергенная (гипоаллергенді)	Үй кенелері, тозаң және мысық жүні сияқты аллергияларды алып тастауға көмектеседі.	мақта, іш киім, жастық тыстары, төсек жапқыштары, балалар киімі	60 °C	
Быстро Стирка+Сушка (Жылдам жуу+Кептіру)	Бұл цикл аздап кірлеген 1–3 жейдені 80 минут ішінде жуып, кептіреді.	мақта аралас, кештерге киюге арналған полиэстер аралас жейделер, блузкалар	30 °C	3 элемент
Освежить (Жаңалау)	20 мин ішінде қыртыстарды бумен кетіруге мүмкіндік береді (Киімдер дымқыл болуы мүмкін. Оларды ілгеннен кейін кептіру үшін 10–30 минутқа салуыңызға болады).	мақта аралас, кештерге киюге арналған полиэстер аралас жейделер, блузкалар	Таңдалмаған	
Пуховое одеяло (Мамық көрпе)	Бұл цикл көрпе жапқыштары, жастықтар, диван жапқыштары т.б. сияқты үлкен нәрселерге арналған.	Арнайы киімдерді (нәзік, жүн, жібек, т.б.) қоспағанда, толтырмалы мақта төсек заттары: жеңіл толтырмасы бар мамық көрпе, жастықтар, жабындар, диван жапқыштар	40°C (Салқыннан 40°C температурасына дейін)	1 адам өлшем
Спортивная одежда (Спорт киімдері)	Бұл аяңдап жүгіруге арналған және жүгіруге арналған киімдер үшін қолданылады.	coolmax, gore-tex, түкті мата және sympatex	40°C (Салқыннан 40°C температурасына дейін)	3,0 кг
Быстро 30 (Жылдам 30)	Бұл цикл аздаған жүктемелерді және болмашы ластанған киімдерді жылдам жуады.	Болмашы кірлеген түсті киімдер.		

Бағдарлама	Сипаттама	Материал түрі	Тиісті температура	Ең үлкен жүктеме
Стирка+Сушка (Жуу+Кептіру)	Бұл цикл бір циклде үздіксіз жуу және кептіру жұмыстарын орындайды.	Кептіруге болатын аздаған киім көлемі.	40°C (Салқыннан 95°C температурасына дейін)	8,0 кг
Бережная (Нәзік күтім)	Бұл цикл жуылатын жүн, әйелдер іш киімі, көйлектер сияқты қолмен және машинамен жуылатын нәзік киімдерге арналған. (Машинамен жуылатын жүн бұйымдар үшін жуғыш құралдар пайдаланыңыз).	жүн, қолмен жуылатын киімдер, нәзік, оңай зақымданатын киімдер	20°C (Салқыннан 30°C температурасына дейін)	1,5 кг
Удаление пятен(Дақтарды кетіру)	Шарап, шырын, лас т.б. сияқты бірнеше түрлі дақтарды кетіріңіз. (Су температурасы түрлі дақтарды жуу үшін біртіндеп артады.)	мақта аралас материалдар, нәзік киімдер ЕМЕС	60°C (30 °C – 60 °C)	3,0 кг
Моя программа (Менің бағдарламам)	Жүктелмелі циклдер үшін. Егер ешқандай циклдерді жүктемеген болсаңыз, әдепкісі Полоскание (Шаю) + Отжим (Айналыру) болып табылады.			

- Су температурасы: Таңдалған кір жуу циклі үшін тиісті су температурасын таңдаңыз. Жуу кезінде әрқашан киім өндірушінің күтім жасау жапсырмасын немесе нұсқауларын орындаңыз.

ЕСКЕРТПЕ

- Орташа кір жуу құралын пайдалану ұсынылған.

Кептіру бағдарламасы

Бағдарлама	Сипаттама	Материал түрі	Ең үлкен жүктеме
Сушка Эко (Эко)	Кептіру циклі кезінде судың пайдаланылуын азайтуға арналған арнайы цикл.	Мақта сүлгілер, футболкалар және зығырдан жасалған киімдер сияқты мақта не зығыр материалдар.	Бағалау
Нормальная сушка (шкафқа)	Мақтаға арналған. Бұл циклді кептіру циклі барысында цикл уақыты мен қуат тұтынуды азайту үшін таңдаңыз.		
Нормальная сушка ЭКО (Стандартты)	Қуатты кептіру циклі үшін.		
Сушка под утюг (Үтік асты)	Жеңіл тегістеу, дымқыл күйінде кептіру.	Мақта не зығыр маталары, циклдің соңында тегістеуге дайын.	Бағалау
Сушка при низкой температуре (Төмен темп.)	Киімді азырақ зақымдау, төмен температурада кептіру.	күтім жасауға оңай тоқыма өнімдері, Повседневная (оңай күтім), Смешанные ткани (араластыру) бағдарламасымен жуылатын киімдер үшін синтетикалық тоқыма өнімі	Бағалау
Время Сушки 30 мин. (30 минут уақыт)	Максималды жүктемеге байланысты кептіру уақытын өзгертуге болады.	мақта, сүлгі	0,5 кг
Время Сушки 60 мин. (60 минут уақыт)			1,5 кг
Время Сушки 120 мин. (120 минут уақыт)			3,0 кг

- Бағдарламаны Жуу күйіне орнатыңыз: Хлопок + Интенсивная+ 60°C және Сушка (Кептіру): Нормальная сушка ЭКО EN50229 сәйкес тексеру үшін.
- Бірінші кептіру циклінің жүгі: 6,0 кг (3 жайма және 8 жастыққап + 18 орамал)
- Екінші кептіру циклінің жүгі: 6,0 кг (3 жайма және 9 жастыққап + 16 орамал)
(Салмақты орнатуға 1 немесе 2 орамал қосуға немесе алуға болады)

ЕСКЕРТПЕ

- Кептіру нәтижесін қамтамасыз ету үшін жуу бағдарламасының таңдалатын максималды айналдыру жылдамдығын таңдаңыз.
- Бір бағдарламада жуылатын және кептірілетін кір киімдер мөлшері кептіру бағдарламасының максималды салмағынан асып кетпегенде бір үздіксіз реттіліктегі жуу және кептіру ұсынылған.

Қосымша опциялар

Бағдарлама	Режим таймера (Уақытты кідірту)	Паровой (Бумен жуу)	Смягчение паром (Бумен жұмсарту)	Предв. Стирка (Алдын ала жуу)	Предпочитаемый (Таңдаулы)	Экономия времени (Уақытты үнемдеу)	Интенсивная (Қарқынды)	Полоскание+ (Шаю+)	Сушка (Кептіру)
Хлопок (Мақта)	●	●	●	●	●	●	●	●	●
Хлопок Макс. (Мақта Үлкен)	●	●	●	●	●	●	●	●	●
Повседневная (Күнделікті)	●	●	●	●	●	●	●	●	●
Смешанные ткани (Аралас маталар)	●	●	●	●	●	●	●	●	●
Гипоаллергенная (гипоалергенді)	●	●*			●		●	●	●
Быстро Стирка+Сушка (Жылдам жуу+Кептіру)	●				●			●	●*
Освежить (Жаңалау)		●*			●				
Пуховое одеяло (Мамық көрпе)	●	●			●	●	●	●	
Спортивная одежда (Спорт киімдері)	●				●	●	●	●	
Быстро 30 (Жылдам 30)	●				●		●	●	●
Стирка+Сушка (Жуу+Кептіру)	●				●			●	
Бережная (Нәзік күтім)	●	●		●	●	●	●	●	●*
Удаление пятен (Дақтарды кетіру)	●			●*	●			●	●

* : Бұл опция циклде автоматты түрде қамтылған және оны жою мүмкін емес.

Жұмыс деректері

Бағдарлама	Макс.А/М
Хлопок (Мақта)	1600
Хлопок Макс. (Мақта Үлкен)	1600
Повседневная (Күнделікті)	1200
Смешанные ткани (Аралас маталар)	1600
Гипоаллергенная (гипоаллергенді)	1600
Быстро Стирка+Сушка (Жылдам жуу+Кептіру)	1000
Освежить (Жаңалау)	–
Пуховое одеяло (Мамық көрпе)	1000
Спортивная одежда (Спорт киімдері)	800
Быстро 30 (Жылдам 30)	1600
Стирка+Сушка (Жуу+Кептіру)	800
Бережная (Нәзік күтім)	1600
Удаление пятен (Дақтарды кетіру)	1600

Қосымша бағдарлама

Режим таймера (Уақытты кідірту)

Көрсетілген уақыт аралығынан кейін кір жуу машинасын автоматты түрде іске қосып, аяқтайтындай етіп, кідіру уақытын орната аласыз.

- 1 Қуат** түймесін басыңыз.
- 2** Кір жуу бағдарламасын таңдаңыз.
- 3 Режим таймера** түймесін басып, қажетті уақытты орнатыңыз.
- 4 Бастау/Кідірту** түймесін басыңыз.

ЕСКЕРТПЕ

- Кідірту уақыты бағдарламаның басталуындағы емес, аяқталуындағы уақыт. Нақты жүргізу уақыты су температурасына, жуылатын жүке және басқа факторларға байланыс әртүрлі болуы мүмкін.

Паровой (Бу) (Қосымша)

Бумен жуу мүмкіндігі төмен қуат тұтынумен жуу өнімділігін арттырды. Бумен жұмсарту бүктелулерді азайту және жуылған киімдерді жұмсақ ету үшін айналдыру циклінен кейін бу бүркеді.

- 1 Қуат** түймесін басыңыз.
- 2** Бумен жуу опциясынан кейін бу циклдерін таңдаңыз. Бумен жұмсарту опциясы үшін Хлопок немесе Хлопок Макс., Смешанные ткани, Повседневная.
- 3** Келесі цикл **Паровой** түймесін басу санына байланысты таңдалады.
 - Бір рет: Паровой
 - Екі рет: Смягчение паром
 - Үш рет: Паровой және Смягчение паром
- 4 Бастау/Кідірту** түймесін басыңыз.

Паровой (Бумен жуу)

- Ауыр дақтары бар киімдер, ішкі киімдер немесе сәби киімдері үшін.
- Хлопок, Хлопок Макс., Смешанные ткани, Повседневная, Пуховое одеяло, Гипоаллергенная, Освежить, Стирка+Сушка циклдерімен қолжетімді.
- Түсі тез кететін киімдер мен жүн, жібек сияқты нәзік киімдер үшін Бумен жуу опциясын таңдамаңыз.

Смягчение паром (Бумен жұмсарту)

- Ауамен кептіруден кейін маталарды жұмсартуға және мамық етуге жақсы.
- Хлопок, Хлопок Макс., Смешанные ткани, Повседневная циклдерімен қолжетімді.
- Түсі тез кететін киімдер мен жүн, жібек сияқты нәзік киімдер үшін Бумен жуу опциясын пайдаланбаңыз.
- Матаның түріне байланысты жұмсарту өнімділігі өзгеше болуы мүмкін.

Предв. Стирка (Алдын ала жуу)

Кір киімдер қатты кірлеген болса, Предв. Стирка циклі ұсынылады.

- 1 **Қуат** түймесін басыңыз.
- 2 Кір жуу бағдарламасын таңдаңыз.
- 3 **Предв. Стирка** түймесін басыңыз.
- 4 **Бастау/Кідірту** түймесін басыңыз.

Предпочитаемый (Таңдаулы)

Таңдаулы бағдарламалар болашақта пайдалану үшін теңшелген жуу циклін сақтау мүмкіндігін береді.

- 1 **Қуат** түймесін басыңыз.
- 2 Кір жуу бағдарламасын таңдаңыз.
- 3 Циклді (жуу әдісі, шаю саны, айналдыру жылдамдығы, су температурасы т.б.) таңдаңыз.
- 4 **Предпочитаемый** түймесін 3 секунд басып тұрыңыз.

Таңдаулы бағдарлама енді болашаққа сақталады.

Бағдарламаны қайта пайдалану үшін таңдаулы бағдарламаны таңдап, **Бастау/Кідірту** түймесін басыңыз.

Режим стирки (Жуу)

Экономия времени (Уақытты үнемдеу)

Бұл опция жуу бағдарламасының уақытын азайту үшін пайдаланылуы мүмкін. Бұл жеңіл кірлеген киімдер үшін тамаша пайдаланылады.

Интенсивная (Қарқынды)

Жуылатын кір қалыпты және қатты кірлеген болса, **Интенсивная** опциясын пайдалану тиімді болып табылады.

Температура (Темп.)

Температура түймесі таңдалған циклге арналған жуу және айналдыру температурасының тіркесімін таңдайды. Қажетті параметр жанбайынша осы түймені басыңыз. Барлық айналдыру циклдері салқын шүмек суын пайдаланады.

- Жуылатын киім түріне сәйкес келетін су температурасын таңдаңыз. Ең жақсы нәтижеге қол жеткізу үшін киім матасына күтім жасау жапсырмасының нұсқауларын орындаңыз.

Полоскание (Шаю)

Полоскание+ (Шаю+)

Тағы бір рет шаюды қосыңыз.

Полоскание++ (Шаю++)

Екі рет шаюды қосыңыз.

Полоскание+ + Без слива (Шаюды тоқтата тұру)

Шаю аяқталғаннан кейін іске қосу түймесі қайта басылмағанша, цикл кідіріледі.

Норма+Без слива (N+Басу)

Шаю аяқталғаннан кейін іске қосу түймесі қайта басылмағанша, курс кідіріледі.

Отжим (Айналдыру)

- Айналдыру жылдамдық деңгейі **Отжим** түймесін қайталай басу арқылы таңдалады.
- Тек айналдыру

1 **Қуат** түймесін басыңыз.

2 А/М таңдау үшін **Отжим** түймесін басыңыз.

3 **Бастау/Кідірту** түймесін басыңыз.

ЕСКЕРТПЕ

- «Без отжима» таңдағанда жылдам ағызу үшін қысқа уақыт айналып тұрады.

Блокировка от детей (Бала құлпы) (🔒)

Кедергі жасаудың алдын алу мақсатында басқару жинағындағы түймелердегі түймелерді құлыптау үшін осы функцияны таңдаңыз.

Басқару панелін құлыптау

1 **Блокировка от детей** түймесін 3 секунд басып тұрыңыз.

2 Дыбыстық сигнал беруші дыбыс шығарады және «Блокировка от детей вкл.» дисплейде көрсетіледі.

Бала құлпы орнатылғанда **Қуат** түймесінен басқа барлық түймелер құлыпталады.

ЕСКЕРТПЕ

- Қуатты өшіру бала құлпы функциясын қайта орнатпайды. Кез келген басқа функцияларға қол жеткізуден бұрын бала құлпын өшіруіңіз керек.

Басқару панелін құлыптан босату

Блокировка от детей түймесін 3 секунд басып тұрыңыз.

- Дыбыстық сигнал беруші дыбыс шығарады және ағымдағы бағдарламаның қалған уақыты дисплейде қайта пайда болады.

Включение/выключение звукового сигнализатора (Дыбыстық сигналды қосу / өшіру)

1 **Қуат** түймесін басыңыз.

2 **Бастау/Кідірту** түймесін басыңыз.

3 Дыбыстық сигналды қосу/өшіру функциясын орнату үшін **Режим стирки** және **Температура** түймелерін бір уақытта 3 секунд басып тұрыңыз.

ЕСКЕРТПЕ

- Дыбыстық сигналды қосу/өшіру функциясы орнатылғаннан кейін, тіпті қуат өшірілгеннен кейін де параметр жадта сақталады.
- Дыбыстық сигнал берушіні өшіргіңіз келсе, осы процесті қайталаңыз.

Сушка (Кептіру) (қосымша орнатылады)

Көптеген жүктерді кептіру үшін Автоматты циклдерді пайдаланыңыз. Электрондық сенсорлар жылдамырақ реакция уақыты мен тығызырақ температура басқаруына арналған кептіру температурасын арттыру не азайту үшін шығару температурасын өлшейді.

- Салқын шүмек суы кептіру циклдері кезінде қалдырылуы керек.
- Жуудан кептіруге дейінгі осы жуу машинасының автоматты процесін оңай таңдауға болады.
- Бір тегіс кептіру үшін киімдердегі барлық бұйымдар материалға және оның қалыңдығына ұқсас екендігін тексеріңіз.
- Барабанға тым көп киім салу арқылы кір жуу машинасын артық жүктемеңіз. Бұйымдар еркін айналуы керек.
- Кір жуу машинасын циклін аяқтаудан бұрын есігін ашып, жүкті алып тастасаңыз, **Бастау/Кідірту** түймесін басуды ұмытпаңыз.
- **Сушка** түймесін басу арқылы төмендегілерді таңдауға болады: Нормальная сушка — Нормальная сушка ЭКО — Сушка Эко — Время Сушки (30-60-120) мин. — Сушка при низкой температуре — Сушка под утюг
- Кептіру аяқталғаннан кейін «Охлаждение» көрсетіледі. «Охлаждение» жирықтардың азаюын білдіреді. Кептіру циклі әлдеқашан орындалды. Кез келген түймені басып, киімдерді шығарып алыңыз. **Бастау/Кідірту** түймесін баспасаңыз, бағдарлама шамамен 4 сағаттан кейін аяқталады.

ЕСКЕРТПЕ

- Кір жуу машинасының кептіру циклін өшіргенде кептіру желдеткішінің моторы 30 секундқа сақтау үшін іске қосылады.
- Кір жуу машинасынан киімді алу кезінде абай болыңыз, себебі киім немесе кір жуу машинасы ыстық болуы мүмкін.

Жүннен жасалған бұйымдар

- Жүннен жасалған бұйымдарды машинада кептірмеңіз. Оларды бастапқы пішіміне дейін созып, тегіс кептіріңіз.

Тоқылған және ілмекті тоқылған материалдар

- Кейбір тоқылған және ілмекті тоқылған материалдар сапасына байланысты әртүрлі көлемге қысқаруы мүмкін.
- Мұндай материалдарды кептіргеннен кейін дереу созыңыз.

Мыжылмайтын маталар мен синтетика

- Кір жуу машинасын артық жүктемеу
- Жирықтарды азайту үшін машина тоқтай салысымен мыжылмайтын матадан жасалған бұйымдарды шығарып алыңыз.

Сәби киімдері мен халаттар

- Әрқашан өндірушінің нұсқауларын тексеріңіз.

Резеңке мен пластика

- Төменде көрсетілгендей резеңке немесе пластикадан тұратын маталарды кептірмеңіз:
 - алжапқыштар, сәбилердің алжапқыштары, кресло тыстары
 - перделер мен дастархандар
 - ванна кілемшелері

Шыны талшықтар

- Кір жуу машинасында шыны талшығынан жасалған бұйымдарды кептірпеңіз. Кір жуу машинасының ішінде қалған шыны бөлшектері машинаны келесі рет пайдаланғанда киімдерге жабысуы және терінің тітіркенуіне себеп болуы мүмкін.

Кептіру уақыты нұсқаулығы

- Кептіру уақыты **Сушка** түймесін басу арқылы таңдалуы мүмкін.
- Кептіру циклі 403 минутқа дейін созылуы мүмкін.
- Бұл кептіру уақыттары кір жуу машинаңызды қолмен кептіруге орнату үшін нұсқаулық ретінде берілген.

ЕСКЕРТПЕ

- Орнатылған кептіру уақыты автоматты цикл барысында нақты кептіру уақытынан өзгеше болады. Мата түрі, жүк өлшемі және таңдалған құрғақтық кептіру уақытына әсер етеді.
- Тек кептіруді таңдағанда айналдыру қуат тиімділігі үшін автоматты түрде іске қосылады.

Интеллект функцияны пайдалану (қосымша орнатылады)

Tag On функциясын пайдалану

Tag On функциясы тікелей смарт өніміңіздегі аспаппен байланысу үшін LG Smart Diagnosis™ және Цикл жүктеу мүмкіндіктерін оңай пайдалану мүмкіндігін береді.

- Tag On функциясы NFC функциясы бар және Android операциялық жүйесінің (ОЖ) негізіндегі смартфондардың көбісінде пайдаланыла алады.

Құрылғыны орнату

- Телефоныңыз арқылы Google Play Store дүкенінен «LG Smart Laundry» бағдарламасын іздеңіз.

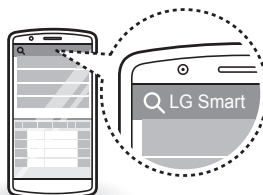

Қолданбаны пайдалану

LG Smart Laundry бағдарламасы ыңғайыңызға қарай түрлі функцияларды пайдалану мүмкіндігін береді.

- Циклді жүктеу
- Smart Diagnosis™
- Tag On циклін орнату
- Кептіру көрсеткіштері

ЕСКЕРТПЕ

- Tag On функциясын пайдалану жөнінде толық нұсқаулықты алу үшін LG Smart Laundry қолданбасындағы  таңбасын басыңыз.
- Смартфон өндірушісі және Android ОЖ нұсқасына байланысты NFC функциясын белсендіру түрлі жолмен орындалуы мүмкін. Толық мәлімет алу үшін смартфон нұсқаулығын қараңыз.
- NFC сипаттамаларына байланысты тарату қашықтығы алыс болса немесе телефонда металл жапсырмалар не қорғағыш сауыттар болса, тарату сапасы төмен болуы мүмкін. Кейбір жағдайларда NFC функциясымен жабдықталған телефондарда сәтті тарату мүмкін болмайды.
- Бұл нұсқаулықтағы мазмұн «LG Smart Laundry» қолданбасының нұсқасына байланысты әртүрлі болады және ол тұтынушылаға хабарлаусыз өзгертілуі мүмкін.

ЕСКЕРТУ

- Электр тогының соғу қаупін болдырмау үшін тазалаудан бұрын кір жуу машинасының ашасын ажыратыңыз. Бұл ескертуді орындамасаңыз, ауыр жарақатқа, өртке, электр тогының соғуына немесе өлім жағдайына себеп болуы мүмкін.
- Кір жуу машинасын қатты химикаттарды, бұдыр тазартқыштарды немесе ерітінділерді ешқашан пайдаланбаңыз. Олар қабырғаларын зақымдауы мүмкін.

Кір жуу машинасын тазалау

Жуудан кейінгі күтім

- Цикл аяқталғаннан кейін ылғалды алып тастау үшін есігін және есіктің ішкі тарапына сүртіңіз.
- Барабанның ішін кептіру үшін есікті ашық қалдырыңыз.
- Ылғалды алып тастау үшін кір жуу машинасының корпусын құрғақ шүберекпен сүртіңіз.

Сыртын тазалау

Кір жуу машинасына дұрыс күтім жасау жарамдылық мерзімін арттыруы мүмкін.

Есік:

- Іші мен сыртын ылғал шүберекпен жуып, жұмсақ шүберекпен кептіріңіз.

Сырты:

- Төгілген сұйықтықты дереу сүртіңіз.
- Ылғал шүберекпен сүртіңіз.
- Бетін не дисплейін үшкір нысандармен баспаңыз.

Ішкі тарапына күтім жасау және тазалау

- Кір жуу машинасы саңылауының айналасы мен есік шынысын сүрту үшін сүлгі не жұмсақ шүберекті пайдаланыңыз.
- Цикл аяқтағаннан кейін дереу кір жуу машинасынан бұйымдарды әрқашан алып тастаңыз. Кір жуу машинасында ылғал киімдерді қалдыру киімдерді бырыстыруы, түстері бір-біріне өтуі және жаман иіс шығаруы мүмкін.
- Кір жуу құралының және басқа қалдықтарды алып тастау үшін науа тазалау циклін айына бір рет (немесе қажет болғанда жиірек) жүргізіңіз.

Суды енгізу сүзгісін тазалау

- Кір жуу машинасы кез келген мерзімге (мысалы, демалыстар) қалдырылса, әсіресе жақын жерде еденнің ағызатын саңылауы (ор) болмаса, таймерді өшіріңіз.
- Кір жуу құралы тартпасына су кірмесе, «» белгішесі басқару панелінде көрсетіледі.
- Су тым қатты не әр шөгіндісінің іздері болса, су қабылдау сүзгісі тығылуы мүмкін. Сондықтан оны кейде тазалап отыру жақсы әрекет болып табылады.

- 1 Су шүмегін өшіріп, су қабылдау шлангісін босатыңыз.

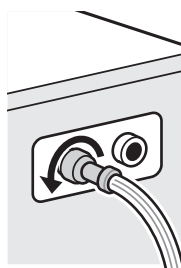

- 2 Сүзгіні қылтанды қылшақпен тазалаңыз.

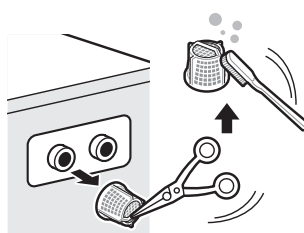

Ағызу сорғысының сүзгісін тазалау

- Ағызу сүзгісі киімдерде қалған жіптер мен кіші нысандарды жинайды. Кір жуу машинасының бір тегіс жұмыс істеуін қамтамасыз ету үшін сүзгінің таза екендігін жиі тексеріп отырыңыз.
- Ағызу сүзгісін тазалаудан, төтенше босатудан немесе төтенше жаңдайда есікті ашудан бұрын суды салқындатыңыз.

1 Қақпақты ашып, шлангіні тартыңыз.

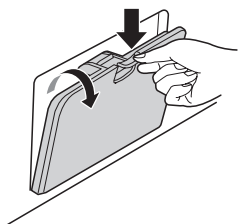

2 Ағызу тығынын шығарып алып, сол жаққа бұру арқылы сүзгіні ашыңыз.



3 Сорғыш сүзгісінен барлық бөгде заттарды алып тастаңыз.

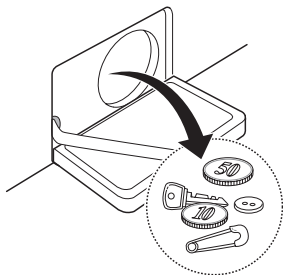

4 Тазалаудан кейін сорғыш сүзгісін бұрап, ағызу тығынын салыңыз.

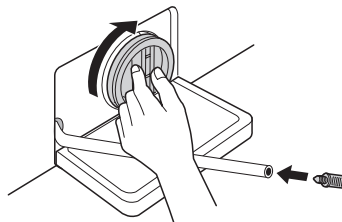

5 Қақпақты жабыңыз.

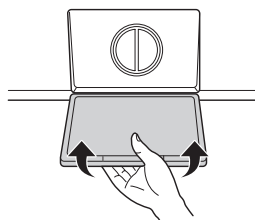

⚠ САКТЫҚ ШАРАЛАРЫ

- Алдымен ағызу шлангісімен ағызып, кез келген жіптер мен нысандарды алып тастау үшін сорғыш сүзгісін ашыңыз.
- Ағызу кезінде мұқият болыңыз, себебі су ыстық болуы мүмкін.

Мөлшерлеме науаны тазалау

Кір жуу құралы мен мата жұмсартқышы мөлшерлеуі тартпасында жиналуы мүмкін. Тартпаны және төлкелерді алып тастап, жиналған қалдықтарды айына бір не екі рет тексеріңіз.

- 1 Тоқтағанша тікелей тура тарту арқылы кір жуу құралының мөлшерлеуіш тартпасын шығарыңыз.
 - Босату түймесін төмен қарай қатты басып, тартпаны шығарып алыңыз.

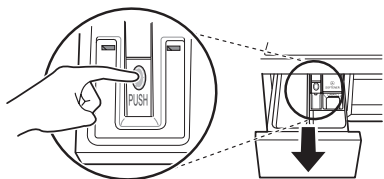

- 2 Тартпадан төлкелерді алып тастаңыз.
 - Жуылатын өнімдерде жиналған қалдықтарды алып тастау үшін төлкелер мен тартпаларды жылы сумен жуыңыз. Мөлшерлеуіш тартпасын тазалау үшін тек судан пайдаланыңыз. Төлкелер мен тартпаны жұмсақ шүберек не сүлгімен кептіріңіз.
- 3 Тартпа саңылауын тазалау үшін шүберекті не ойықтарды тазалау үшін кіші, металдан жасалмаған қылшақты пайдаланыңыз.
 - Ойықтың жоғарғы және төменгі бөліктерінен қалдықтарды алып тастаңыз.
- 4 Ойықтағы алғалды жұмсақ шүберек не сүлгімен сүртіңіз.
- 5 Төлкелерді тиісті бөлімдеріне қайта салып, тартпаны ауыстырыңыз.

Очистка барабана (Барабанды тазалау) (қосымша орнатылады)

Науа тазалау кір жуу машинасының ішін тазалауға арналған арнайы цикл болып табылады.

Жоғары су деңгейі жоғары айналдыру жылдамдығымен осы циклде пайдаланылады. Бұл циклді қалып түрде орындаңыз.

- 1 Кір жуу машинасынан барлық киімдерді немесе бұйымдарды алып тастап, есікті жабыңыз.
- 2 Мөлшерлеуіш тартпасын ашып, негізгі жуу бөліміне әр жиналуына қарсы құрал (мысалы, Calgon) қосыңыз.
- 3 Мөлшерлеуіш тартпасын ақырын жабыңыз.
- 4 Қуатты қосып, **Очистка барабана** түймесін 3 секунд басып тұрыңыз. Содан кейін «Очистка барабана» таңбасы дисплейде көрсетіледі.
- 5 Бастау үшін **Бастау/Кідірту** түймесін басыңыз.
- 6 Цикл аяқталғаннан кейін кір жуу машинасының есік саңылауы, майысқақ төсем мен есік шынысын кептіру үшін есікті ашық қалдырыңыз.

САКТЫК ШАРАЛАРЫ

- Нәресте болса, есікті тым ұзақ ашық қалддырмаңыз.

ЕСКЕРТПЕ

- Кір жуу құралы бөлмелеріне кір жуу құралын салмаңыз. Артық көбік жиналып, кір жуу машинасынан ағуы мүмкін.

Қыс мезгілінде қату туралы сақтық шарасы

- Қатып қалғанда өнім қалыпты түрде жұмыс істемейді. Өнімді қыста қатып қалмайтын жерге орнатыңыз.
- Өнімді үйден сыртқа не сыртқы жағдайларда орнату керек болғанда төмендегілерді тексеріңіз.

- Шүмекті жапқаннан кейін салқын қабылдау шлангісін шүмектен ажыратып, шлангіні төмен қаратып, суды ағызыңыз.

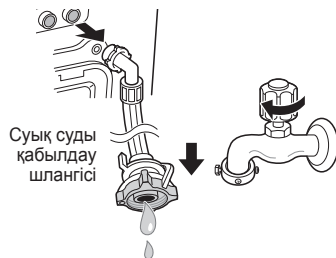

Өнімді қатудан қалай сақтауға болады

- Жуғаннан кейін қалған суды шығарып тастау үшін пайдаланылатын саңылау шланг тығынымен барабанда қалған суды толықтай шығарып тастаңыз. Су толық шығарып тасталғанда қалған суды шығарып тастау және қақпақ үшін пайдаланылатын шланг тығынын жабыңыз.

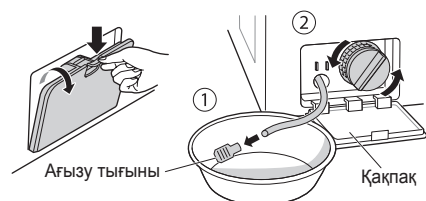

- Шлангінің ішіндегі суды толық шығару үшін ағызу шлангісін төмен қарай салбыратыңыз.

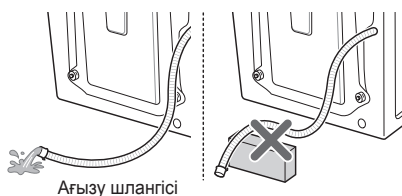

Қатып қалуға тексеру

- Қалған суды шығарып тастау үшін пайдаланылатын шланг тығынын ашқанда су ақпаса, ағызу құралын тексеріңіз.

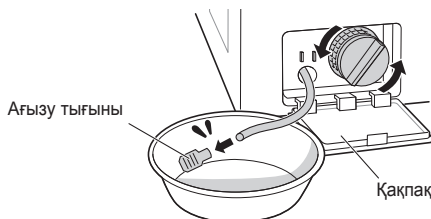

- Қуатты қосып, Шаю және Айналдыру таңдаңыз және **Бастау/Кідірту** түймесін басыңыз.

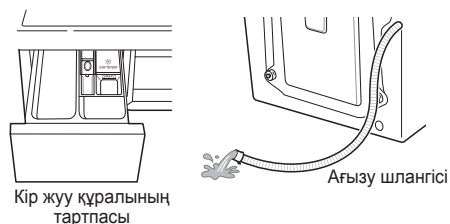

САКТЫҚ ШАРАЛАРЫ

- Ағызу шлангісі қисық орнатылғанда ішкі шланг қатып қалуы мүмкін.

ЕСКЕРТПЕ

- Шаю кезінде кір жуу құралы тартпасына су келетінін және айналдыру кезінде ағызу шлангісі арқылы су ағатынын тексеріңіз.
- Өнімді пайдаланып жатқанда дисплей терезесінде «F F» көрсетілгенде су жеткізу құралы мен ағызу құралын тексеріңіз (Кейбір модельдерде қатуды көрсететін дабыл функциясы жоқ).

Қатып қалған кездегі әрекеттер

- Барабанды босатыңыз, барабан ішіне резеңке бөлігіне дейін 50–60 °C дәрежедегі жылы су құйыңыз, есікті жауып, 1–2 сағат күтіңіз.

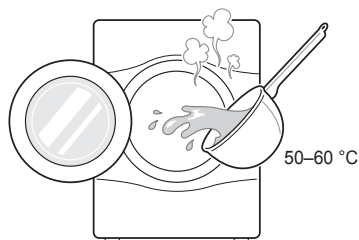

⚠ САКТЫҚ ШАРАЛАРЫ

- Қайнатылған суды пайдаланбаңыз. Бұл күйдіруі не өнімге зақым келтіруі мүмкін.
- Суды толық шығарып тастау үшін қақпақ пен қалған суды шығарып тастауға арналған шланг тығынын ашыңыз.

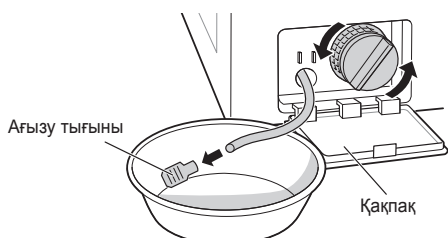

ЕСКЕРТПЕ

- Су ақпаса, бұл мұздың толық ерімегендігін білдіреді. Тағы күте тұрыңыз.

- Су барабаннан толық шығарып тасталғанда қалған суды шығарып тастауға арналған шланг тығынын жабыңыз, Шаю және Айналдыру таңдап, **Бастай/Кідірту** түймесін басыңыз.

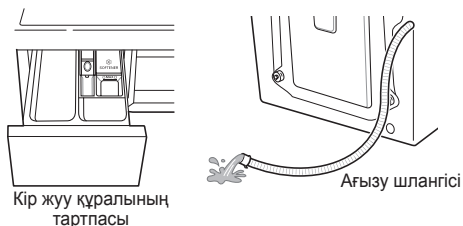

ЕСКЕРТПЕ

- Шаю кезінде кір жуу құралы тартпасына су келетінін және айналдыру кезінде ағызу шлангісі арқылы су ағатынын тексеріңіз.
- Су жеткізуде ақаулық пайда болса, төмендегі шараларды орындаңыз.
 - Шүмекті өшіріңіз, ыстық суға батырылған сумен шүмекті және өнімнің қабылдау шлангісінің қосылым аймақтарын ерітіңіз.
 - Қабылдау шлангісін шығарып алып, 50–60 °C температурасынан төмен жылы суға салыңыз.



Smart Diagnosis™ функциясын пайдалану

Өнімде ақаулық пайда болғанда LG Electronics қызмет көрсету орталығы дәл диагностика жасауын қаласаңыз, осы функцияны пайдаланыңыз. Бұл функцияны қалыпты жұмыс істеу барысында емес, қызмет көрсету өкілімен байланысу үшін пайдаланыңыз.

- 1 Кір жуу машинасын қосу үшін **Қуат** түймесін басыңыз. Басқа ешбір түймені баспаңыз немесе цикл таңдағыш тетігін бұрмаңыз.
- 2 Қоңырау шалу орталығы нұсқағанда телефонның ұшын **Қуат** түймесіне жақын ұстаңыз.

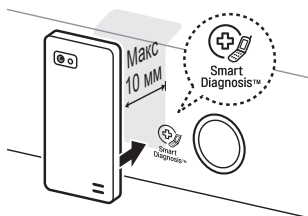

- 3 Телефонның ұшын белгішеге не **Қуат** түймесіне жақын ұстағанда **Температура** түймесін 3 секунд басып тұрыңыз.
- 4 Дисплей өшіп, үндестік тасымалы аяқталғанша телефонды орнында ұстаңыз.
 - Ең жақсы нәтижеге қол жеткізу үшін дыбыстарды жіберу кезінде телефонды жылжытпаңыз.
 - Қоңырау шалу орталығының агенті дәл жазылған деректерді алу мүмкіндігіне ие болмаса, әрекетті қайталауды сұрауыңызға болады.

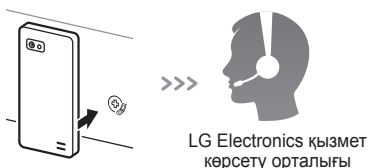

LG Electronics қызмет көрсету орталығы

- 5 Үндестік аяқталса, қолдау орталығы агентімен сұхбатты жалғастырыңыз, ол талдауға тасымалданған ақпаратты пайдалануға көмектеседі.

ЕСКЕРТПЕ

- Smart Diagnosis™ функциясы жергілікті қоңырау сапасына байланысты.
- Егер үй телефоны пайдаланылса, байланыс өнімділігі жетілдіріліп, үздік қызметке ие боласыз.
- Егер Smart Diagnosis™ деректер тасымалы нашар қоңырау сапасына байланысты нашар болса, үздік Smart Diagnosis™ қызметіне ие болмауыңыз мүмкін.

АҚАУЛАРДЫ ІЗДЕУ ЖӘНЕ ЖОЮ







- Бұл кір жуу машинасы ақауларды бастапқы кезеңінен бастап анықтау және талдау үшін автоматты қате бақылау жүйесімен жабдықталған. Кір жуу машинасы тиісті түрде жұмыс істемесе немесе мүлде жұмыс істемесе, қызмет көрсету орталығына қоңырау шалудан бұрын мыналарды тексеріңіз:

















Ақауларды табу

Белгілер	Себебі	Шешімі
Даңғырлаған және дүрілдеген шуды	Тиындар немесе қауіпсіздік істіктері сияқты бөгде нысандар бараданба немесе сорғышта болуы мүмкін.	<ul style="list-style-type: none"> • Кір жуу машинасын тоқтатып, барабанды және ағызу сүзгісін тексеріңіз. • Кір жуу машинасын қайта қосқаннан кейін шу жойылмаса, өкілетті қызмет көрсету орталығыңызға хабарласыңыз.
Соғылу дыбысы	Ауыр жуу жүгі соғылу дыбыстарын шығаруы мүмкін. Бұл әдетте қалыпты жағдай болып табылады.	<ul style="list-style-type: none"> • Дыбыс жойылмаса, кір жуу машинасының тепе-теңдігі дұрыс болмауы мүмкін. Тоқтатып, жуылатын жүкті қайта таратыңыз.
Дірілдеу шуы	<p>Барлық тасымалдау бұрандалары мен науа тірегі алып тасталды ма?</p> <p>Барлық тіреуіштері жерде бекем тұра ма?</p>	<ul style="list-style-type: none"> • Орнату кезінде алып тасталмаған болса, тасымалдау бұрандаларын алып тастауға арналған орнату нұсқаулығын қараңыз. • Жуылатын жүк барабанда тең бөлінбеген болуы мүмкін. Кір жуу машинасын тоқтатып, жуылатын жүкті қайта үлестіріңіз.
Су ағыуы	<p>Қабылдау немесе ағызу шлангілері шүмекте немесе кір жуу машинасында босап кеткен.</p> <p>Ағызу түтіктері бітелген болуы мүмкін.</p>	<ul style="list-style-type: none"> • Шланг қосылымдарын тексеріп, бекемдеңіз. • Ағызу түтіктерін босатыңыз. Қажет болса, су құбыршысына хабарласыңыз.
Көп мөлшердегі көбік		<ul style="list-style-type: none"> • Тым көп немесе үйлесімсіз кір жуу құралы судың ағыуына себеп болатын артық көбік шығуына әкеледі.
Су кір жуу машинасына ақпайды немесе баяу ағады	<p>Су аталмыш жерде тиянақты түрде жеткізілмейді.</p> <p>Су жеткізу шүмегі толық ашылмаған.</p> <p>Су құю шлангі(лері) бүгілген.</p> <p>Құю шлангісінің(лерінің) сүзгісі бітелген.</p>	<ul style="list-style-type: none"> • Үйдегі басқа шүмекті пайдаланыңыз. • Шүмекті толық ашыңыз. • Шлангіні туралаңыз. • Құю шлангісінің сүзгісін тексеріңіз.
Кір жуу машинасындағы су ақпайды немесе баяу ағады	<p>Ағызу шлангісі бүгілген немесе бітелген.</p> <p>Ағызу сүзгісі бітелген.</p>	<ul style="list-style-type: none"> • Ағызу шлангісін тазалап, туралаңыз. • Ағызу сүзгісін тазалаңыз.

Белгілер	Себебі	Шешімі
Кір жуу машинасы іске қосылмайды	Электр қуат сымы жалғанбаған болуы мүмкін немесе қосылым үзілген болуы мүмкін.	<ul style="list-style-type: none"> Аша розеткаға бекем жалғанғандығын тексеріңіз.
	Үй сақтандырғышы тесілген, автоматты тоқтатқыш өшірілген немесе қуат тұтытуда шалыс орын алған.	<ul style="list-style-type: none"> Автоматты тоқтатқышты қайта орнатыңыз немесе сақтандырғышты ауыстырыңыз. Сақтандырғыш сыйымдылығын арттырмаңыз. Желі артық жүктелген болса, оны білікті маманға түзетіңіз.
	Су жеткізу шүмегі қосылмаған.	<ul style="list-style-type: none"> Су жеткізу шүмегін қосыңыз.
Кір жуу машинасы айналмайды	Есіктің бекем жабылғандығын тексеріңіз.	<ul style="list-style-type: none"> Есікті жауып, Бастау/Кідірту түймесін басыңыз. Бастау/Кідірту түймесін басқаннан кейін кір жуу машинасы айналдыруды бастағанша біраз уақыт өтеді. Айнарудан бұрын есік құлыпталуы керек. Жүктің тепе-теңдігін сақтау үшін 1 не 2 ұқсас бұйымдарды қосыңыз. Дұрыс айналуы үшін жүкті қайта тәртіпке келтіріңіз.
Есік ашылмайды		<ul style="list-style-type: none"> Кір жуу машинасы іске қосылғаннан кейін есік қауіпсіздік себептері үшін ашылмауы мүмкін. «Есік құлпы» белгішесі жаңғандығын тексеріңіз. «Есік құлпы» белгішесі өшірілгеннен кейін есікті қауіпсіз түрде ашуға болады.
Жуу циклінің уақыты кідірілген		<ul style="list-style-type: none"> Жуу уақыты жуылатын киімдердің мөлшеріне, судың қысымына, судың температурасына және басқа пайдалану жағдайларына байланысты әртүрлі болады. Тепе-теңдік бұзылғаны анықталса немесе көбіктерді шығару бағдарламасы іске қосылған болса, кір жуу уақыты артады.
Мата жұмсартқыштың артып кетуі	Тым көп жұмсартқыш толып кетуге себеп болуы мүмкін.	<ul style="list-style-type: none"> Тиісті мөлшер пайдаланылғандығын тексеру үшін жұмсартқыш нұсқауларын орындаңыз. Максималды толтыру сызығынан аспаңыз.
Жұмсартқыштар тым ерте құйылған.		<ul style="list-style-type: none"> Мөлшерлеуіш тартпасын ақырын жабыңыз. Жуу циклі барысында тартпаны ашаңыз.
Кептіру ақауы	Кептірмеу	<ul style="list-style-type: none"> Артық жүктемеңіз. Жүктен тиісті суды шығарып тастау үшін кір жуу машинасы тиісті түрде суды ағызатынын тексеріңіз. Киімдер жүгі тиісті түрде аудару үшін тым аз. Бірнеше сүлгілер қосыңыз.

Қате хабарлары



Белгілер	Себебі	Шешімі
 	<p>Аймақтағы су тиянақты түрде жеткізілмейді.</p> <p>Су жеткізу шүмектері толық ашылмаған.</p> <p>Су құю шлангі(лері) бүгілген.</p> <p>Құю шлангісінің(лерінің) сүзгісі бітелген.</p> <p>Құю шлангісінен су ақса, «A» индикаторы қызыл түспен жанады.</p>  <ul style="list-style-type: none"> • Модельге байланысты әртүрлі болуы мүмкін. 	<ul style="list-style-type: none"> • Үйдегі басқа шүмекті пайдаланыңыз. • Шүмекті толық ашыңыз. • Шлангіні(лерді) туралаңыз. • Құю шлангісінің сүзгісін тексеріңіз.
 	<p>Ағызу шлангісі бүгілген немесе бітелген.</p> <p>Ағызу сүзгісі бітелген.</p>	<ul style="list-style-type: none"> • Ағызу шлангісін тазалап, туралаңыз. • Ағызу сүзгісін тазалаңыз.
 	<p>Жүк тым аз.</p> <p>Жүк тепе-тең үлестірілмеген.</p> <p>Аспапта тепе-теңдік бұзылғанын анықтау және түзету жүйесі бар. Бір ауыр бұйым (мысалы, ванна кілемшесі, ванна халаты т.б.) салынса, бұл жүйе айналдыруды не айналдыру циклін тоқтатуы мүмкін.</p> <p>Киімдер циклдің соңында әлі де ылғал болса, жүкті теңестіру үшін кішірек бұйымдарды қосып, айналдыру циклін қайталаңыз.</p>	<ul style="list-style-type: none"> • Жүктің тепе-теңдігін сақтау үшін 1 не 2 ұқсас бұйымдарды қосыңыз. • Жүктің тепе-теңдігін сақтау үшін 1 не 2 ұқсас бұйымдарды қосыңыз. • Дұрыс айналуы үшін жүкті қайта тәртіпке келтіріңіз. • Дұрыс айналуы үшін жүкті қайта тәртіпке келтіріңіз.



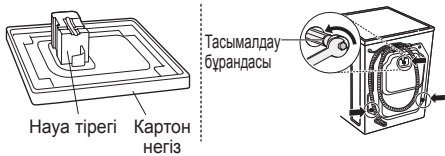
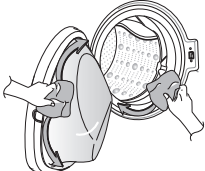

Белгілер		Себебі	Шешімі
		Есік ашылмағандығын тексеріңіз.	<ul style="list-style-type: none"> Есікті толық жабыңыз. «dE, dE 1, dE 2» босатылмаса, қызмет көрсету орталығына қоңырау шалыңыз.
			<ul style="list-style-type: none"> Ашаны ажыратып, қызмет көрсету орталығына қоңырау шалыңыз.
		Су клапанының ақаулығы себебінен су толып кетеді.	<ul style="list-style-type: none"> Су шүмегін жабыңыз. Ашаны ажыратыңыз. Қызмет көрсету орталығына қоңырау шалыңыз.
		Су деңгейінің сенсорында ақаулық бар.	<ul style="list-style-type: none"> Су шүмегін жабыңыз. Ашаны ажыратыңыз. Қызмет көрсету орталығына қоңырау шалыңыз.
		Мотор артық жүктелген.	<ul style="list-style-type: none"> Моторды суыту үшін кір жуу машинасын 30 минут тоқтатып қойып, циклді қайталаңыз.
		Су ағуы.	<ul style="list-style-type: none"> Қызмет көрсету орталығына қоңырау шалыңыз.
		Қуат қателігі, қуат ажыратуы	<ul style="list-style-type: none"> Циклді қайта іске қосу
		Су жеткізуді тексеріңіз.	<ul style="list-style-type: none"> Шүмекті қосыңыз. «dHE» босатылмаса, ашаны ажыратып, қызмет көрсету орталығына қоңырау шалыңыз.

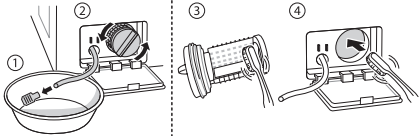
Бұл шектеулі кепілдікпен қамтылмайды:

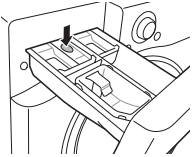
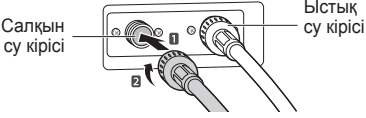
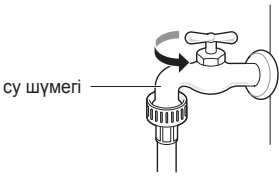
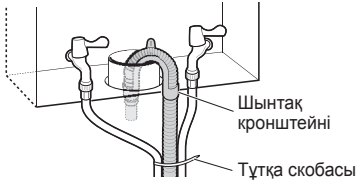
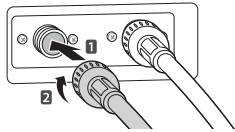
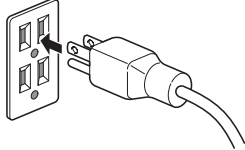
- Қызмет өнімді жеткізу, таңдау, орнату не жөндеуге арналған қызмет сапарлары; өнімді пайдалану туралы тұтынушы нұсқауы; сақтандырғыштарды жөндеу не ауыстыру немесе сымдары не құбырларды түзету немесе рұқсат етілмеген жөндеулерді/орнатуды түзету.
- Қуат жеткізу ақаулықтары мен кедергілері немесе тиянақсыз электр қызметі барысында орындаудағы өнімнің ақаулығы.
- Зақымдалуға су ағатын не сынған су құбырлары, қатып қалған су құбырлары, шектелген ағызу желілері, тиянақсыз немесе тоқтатылған су жеткізу немесе тиянақсыз ау жеткізу жүйелері себеп болды.
- Өнімді коррозиялық белсенді атмосферада немесе өнімнің пайдаланушы нұсқаулығында көрсетілген нұсқаулардан өзгеше пайдалану себебінен келген зақым.
- Апаттық жағдайлар, зиянкестер, найзағай, жел, өрт, су тасқыны немесе күтпеген апаттар арқылы өнімге келтірілген зақым.
- Рұқсатсыз өзгеріс енгізу немесе көрсетілгеннен басқа мақсаттарда пайдалану себебінен пайда болған зақым немесе өнім дұрыс пайдаланылмағанда су ағуы.
- Қате электр тогы, кернеуі не құбырлар туралы реттеулер, коммерциялық не өндірісте пайдалану немесе аксессуарларды, құрамдастарды не LG тарапынан мақұлданбаған тұтынылатын тазалау өнімдерін пайдалану себебінен пайда болған зақым.
- Сызаттар, шұңқырлар, кертіктер сияқты тасымалдау және өңдеу арқылы жеткізілген зақым және/не материалдарда немесе жасалу кезінде жеткізілген зақымдардан басқа, өнімнің қабырғаларындағы басқа зақымдар.
- Кез келген дисплейге, ашық терезеге келтірілген зақым, есепке алынбаған немесе жылтыратып өңделмеген өнім.
- Түпнұсқа сериялық нөмірлері жойылған, өзгертілген немесе дереу анықталмаған өнімдер. Кепілдікті тексеру үшін түпнұсқа бөлшек сауда түбіртегімен бірге, моделі мен сериялық нөмірлері қажет.
- Қуат шығындары мен қосымша коммуналды шығындарды арттырады.
- Өнім қалыпты және әдеттегі тұрмыстық жағдайлардан басқа мақсаттарда немесе өнім пайдаланушы нұсқаулығында көрсетілген нұсқаулар сәйкессіз пайдаланылғанда жөндейді.
- Жөндеу мақсатында өнімді үйіңізден алып шығуға қатысты шығындар.
- Өнім рұқсат етілмеген орында орнатылса немесе LG пайдаланушы және орнату нұсқаулығын қоса, жарияланған орнату нұсқауларына сәйкес орнатылмаса, өнімді шығару және қайта орнату.
- Қате пайдалану, қате орнату, жөндеу немесе техникалық қызмет көрсетуден жеткізілген зақым. Қате жөндеуге LG компаниясы тарапынан мақұлданбаған не көрсетілмеген бөлшектерді пайдалану кіреді.

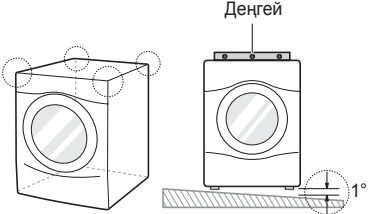
<p>Тасымалдау бұрандамаларын не науа тірегі алып тастамаудан пайда болған әдеттен тыс дірілдеу немесе шу.</p>		<p>Тасымалдау бұрандалары мен науа тірегі алып тастау.</p>
<p>Төсемде және есік шынысындағы кір (түк, мамық) себебінен ағу.</p>		<p>Төсем мен есік шынысын тазалаңыз.</p>

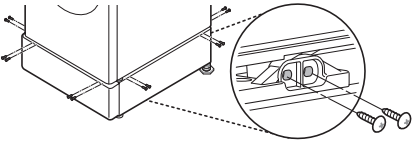
<p>Сорғыш сүзгінің тығылуы себебінен ақпай қалу.</p>	<p>➔</p>		<p>Сорғыш сүзгісін тазалаңыз.</p>
<p>Су келмей тұр, себебі су қабылдайтын клапан сүзгілері бітелген немесе су қабылдау шлангілері бүгілген.</p>	<p>➔</p>	 <p>Қабылдау сүзгісі</p>	<p>Қабылдау клапаны сүзгісін тазалаңыз немесе су қабылдау шлангілерін қайта орнатыңыз.</p>
<p>Су келмей тұр, себебі тым көп кір жуу құралы пайдаланылған.</p>	<p>➔</p>	 <p>Мөлшерлеуіш</p>	<p>Кір жуу құралының мөлшерлеуіш тартпасын тазалаңыз.</p>
<p>Кір жуу аяқталғаннан кейін жуылған киімдер ыстық немесе жылы болады, себебі қабылдау шлангілері қарсы орнатылған.</p>	<p>➔</p>	 <p>Салқын су кірісі</p> <p>Ыстық су кірісі</p>	<p>Кіріс шлангілерін қайта орнатыңыз.</p>
<p>Су берілмеген, себебі су шүмегі іске қосылмаған.</p>	<p>➔</p>	 <p>су шүмегі</p>	<p>Су шүмегін іске қосыңыз.</p>
<p>Ағызу шлангілерін қате орнату немесе ағызу шлангілерінің тығылуы себебінен су ағуы.</p>	<p>➔</p>	 <p>Шынтақ кронштейні</p> <p>Тұтқа скобасы</p>	<p>Ағызу шлангісін қайта орнатыңыз.</p>
<p>Су кірісі шлангісін қате орнату немесе басқа бренд кіріс шлангілерін пайдалану себебінен су ағуы.</p>	<p>➔</p>		<p>Кіріс шлангісін қайта орнату.</p>
<p>Қуат сымының ажыралуы немесе розетка ақаулығы себебінен қуаттың жеткізілмеу мәселесі.</p>	<p>➔</p>		<p>Қуат сымын қайта жалғаңыз немесе электр шығысын өзгертіңіз.</p>

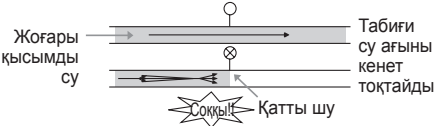
<p>Өнімді жеткізуге, алуға, орнатуға немесе өнімді пайдалану нұсқаулығына арналған қызмет көрсету сапарлары. Өнімді алып, қайта орнату.</p>			<p>Кепілдік тек өндірудегі ақауларды қамтиды. Қате орнату себебінен қызмет көрсету қамтылмаған.</p>
<p>Барлық бұрандалар дұрыс орнатылмаса, артық дірілдеуге себеп болуы мүмкін (бастапқы модель ғана).</p>			<p>Әр бұрышқа 4 бұранда орнатыңыз (Жалпы 16ЕА).</p>
<p>Кір жуу машинасы суға толғанда гидравликалық соққы шуы естіледі.</p>			<p>Үйдегі су клапанын немесе су шүмегін төмен қарай бұру арқылы су қысымын реттеңіз.</p>

Ескертпелер үшін



Біздің құралдардың сапа куәлігі туралы, куәліктің нөмері туралы және оның жарамдылық мерзімі туралы мағлұматты сіз LG - дың Тұтынушыға қызмет көрсету орталығынан тегін телефон бойынша біле аласыз.

Элджи Электроникс Инк.
Уанам көшесі 84, Сонгсан, Чангвон қаласы,
Гуенгсангнам, 642-713, Корея Республикасы
Сделано в Корее / Зроблено в Кореї / Кореяда жасалған

Өндірілген күні кір жуғыш машинаның барабанының үстінде, есігінің арғы жағында этикеткада көрсетілген.
Күннің форматы: aa/жжжж.

	Телефон	
Ресей	8-800-200-7676	http://www.lg.com
Беларусь	8-820-0071-1111	
Латвия / Latvija	802 002 01	
Литва / Lietuva	8 800 080 81	
Эстония / Eesti	8 00 99 90	
Украина	0-800-303-000	
Қазақстан	8-8000-805-805	
	2255 (Ұялы байланыс қолданушыларға)	
Қырғызстан	0-800-805-8050	
Өзбекстан	8-800-120-2222 (0-800-120-2222)	



Символ Кедендік одақтың 005/2011 техникалық регламентіне сәйкес қолданылады және осы өнімнің қаптамасын екінші рет пайдалануға арналмағанын және жоюға жататынын көрсетеді. Осы өнімнің қаптамасын азық-түлік өнімдерін сақтау үшін пайдалануға тыйым салынады.



Символ қаптаманы жою мүмкіндігін көрсетеді. Символ сандық код және/немесе әріп белгілері түріндегі қаптама материалының белгісімен толықтырылуы мүмкін.