

RKI560200W
RKI560200X



RU Кухонная плита

Инструкция по эксплуатации

СОДЕРЖАНИЕ

1. СВЕДЕНИЯ ПО ТЕХНИКЕ БЕЗОПАСНОСТИ.....	3
2. УКАЗАНИЯ ПО БЕЗОПАСНОСТИ.....	6
3. УСТАНОВКА.....	9
4. ОПИСАНИЕ ИЗДЕЛИЯ.....	12
5. ПЕРЕД ПЕРВЫМ ИСПОЛЬЗОВАНИЕМ.....	13
6. ВАРОЧНАЯ ПАНЕЛЬ - ЕЖЕДНЕВНОЕ ИСПОЛЬЗОВАНИЕ.....	14
7. ВАРОЧНАЯ ПАНЕЛЬ – УКАЗАНИЯ И РЕКОМЕНДАЦИИ.....	16
8. ВАРОЧНАЯ ПАНЕЛЬ - УХОД И ЧИСТКА.....	18
9. ДУХОВОЙ ШКАФ - ЕЖЕДНЕВНОЕ ИСПОЛЬЗОВАНИЕ	19
10. ДУХОВОЙ ШКАФ - ФУНКЦИИ ЧАСОВ.....	21
11. ДУХОВОЙ ШКАФ - ИСПОЛЬЗОВАНИЕ ДОПОЛНИТЕЛЬНЫХ ПРИНАДЛЕЖНОСТЕЙ.....	23
12. ДУХОВОЙ ШКАФ – УКАЗАНИЯ И РЕКОМЕНДАЦИИ.....	25
13. ДУХОВОЙ ШКАФ - УХОД И ЧИСТКА.....	37
14. ПОИСК И УСТРАНЕНИЕ НЕИСПРАВНОСТЕЙ.....	40
15. ЭНЕРГЕТИЧЕСКАЯ ЭФФЕКТИВНОСТЬ.....	43

МЫ ДУМАЕМ О ВАС

Благодарим вас за приобретение прибора Electrolux. Вы выбрали изделие, за которым стоят десятилетия профессионального опыта и инноваций. Уникальное и стильное, оно создавалось с заботой о вас. Поэтому когда вы ни воспользовались им, вы можете быть уверены: результаты всегда будут превосходными.

Добро пожаловать в Electrolux!

На нашем веб-сайте вы сможете:



Найти рекомендации по использованию изделий, руководства по эксплуатации, мастер устранения неисправностей, информацию о техническом обслуживании:

www.electrolux.ru/support



Зарегистрировать свое изделие для улучшения обслуживания:

www.promo.electrolux.ru



Приобрести дополнительные принадлежности, расходные материалы и фирменные запасные части для своего прибора:

www.electrolux-1.ru

ПОДДЕРЖКА ПОТРЕБИТЕЛЕЙ И СЕРВИСНОЕ ОБСЛУЖИВАНИЕ

Мы рекомендуем использовать оригинальные запчасти.

При обращении в сервис-центр следует иметь под рукой следующую информацию: модель, продуктовый номер (PNC), серийный номер. Данная информация находится на табличке с техническими данными.

 Внимание / Важные сведения по технике безопасности.

 Общая информация и рекомендации

 Информация по охране окружающей среды

Право на изменения сохраняется.

1. ⚠ СВЕДЕНИЯ ПО ТЕХНИКЕ БЕЗОПАСНОСТИ

Перед установкой и эксплуатацией прибора внимательно ознакомьтесь с приложенным руководством. Производитель не несет ответственность за какие-либо травмы или ущерб, возникшие вследствие неправильной установки или эксплуатации. Всегда храните эту Инструкцию под рукой в надежном месте для последующего использования.

1.1 Безопасность детей и лиц с ограниченными возможностями

- Данный прибор может эксплуатироваться детьми старше 8 лет и лицами с ограниченными физическими, сенсорными или умственными способностями и с недостаточным опытом или знаниями только при условии нахождения под присмотром лица, отвечающего за их безопасность, или после получения соответствующих инструкций, позволяющих им безопасно эксплуатировать электроприбор и дающих им представление об опасности, сопряженной с его эксплуатацией. Детям младше 8 лет, а также лицам с ярко выраженными и комплексными нарушениями здоровья запрещается находиться рядом с прибором, если только за ними не обеспечивается постоянный надзор.
- Не позволяйте детям играть с прибором.
- Храните все упаковочные материалы вне досягаемости детей и утилизируйте материалы надлежащим образом.
- ПРЕДУПРЕЖДЕНИЕ. Не подпускайте детей и домашних животных к прибору, когда он работает

или остывает. Во время эксплуатации доступные для контакта части сильно нагреваются.

- Если прибор оснащен устройством защиты детей, его следует включить.
- Очистка и доступное пользователю техническое обслуживание прибора не должно производиться без присмотра - детьми.

1.2 Общие правила техники безопасности

- Установка прибора и замена кабеля должна осуществляться только квалифицированным персоналом!
- При подключении данного прибора к электросети необходимо использовать кабель типа H05VV-F, выдерживающий температуру задней панели.
- Данный прибор предназначен для эксплуатации на высоте менее 2000 м над уровнем моря.
- Прибор не предназначен для эксплуатации на кораблях, лодках и судах.
- Во избежание перегрева не устанавливайте прибор за декоративной дверцей.
- Не устанавливайте прибор на подставку.
- Не эксплуатируйте данный прибор с помощью внешнего таймера или отдельной системы дистанционного управления.
- **ВНИМАНИЕ:** Оставление на варочной поверхности продуктов, готовящихся на жире или масле, может представлять опасность и привести к пожару.
- **НИ В КОЕМ СЛУЧАЕ** не пытайтесь залить пламя водой; вместо этого выключите прибор и накройте пламя, например, крышкой или противопожарным одеялом.
- **ПРЕДУПРЕЖДЕНИЕ:** ход приготовления требует надзора. При малом времени приготовления надзор должен быть постоянным.
- **ВНИМАНИЕ:** Опасность возгорания: не используйте варочные поверхности для хранения каких-либо предметов.

- Не используйте пароочистители для очистки прибора.
- Не используйте жесткие абразивные чистящие средства или острые металлические скребки для чистки стеклянных дверец или установленных на петлях стеклянных дверец, так как ими можно поцарапать поверхность, в результате чего стекло может лопнуть.
- Не следует класть на варочную поверхность металлические предметы, такие как ножи, вилки, ложки и крышки, так как они могут нагреться.
- При обнаружении трещин на стеклокерамической поверхности или при ее растрескивании выключите прибор и отсоедините его от сети электропитания. Если прибор подключен напрямую при помощи клеммной колодки, извлеките плавкий предохранитель, чтобы отсоединить прибор от сети. В любом случае обратитесь в авторизованный сервисный центр.
- После использования выключите конфорку ее ручкой управления и не полагайтесь на датчик обнаружения посуды.
- **ВНИМАНИЕ:** Прибор и его доступные для контакта части сильно нагреваются во время эксплуатации. Будьте осторожны и не прикасайтесь к нагревательным элементам.
- Помещая в прибор или извлекая из него посуду или аксессуары, всегда используйте кухонные рукавицы.
- Перед выполнением операций о очистке и уходе отключите прибор от сети электропитания.
- **ВНИМАНИЕ:** Перед тем, как менять лампочку, убедитесь, что прибор отключен от электропитания, чтобы избежать опасности поражения электрическим током.
- В случае повреждения кабеля электропитания во избежание поражения электрическим током он должен быть заменен изготовителем,

- авторизованным сервисным центром или специалистом с соответствующей квалификацией.
- Касаясь ящика для хранения, будьте осторожны. Он может сильно нагреваться.
 - Для извлечения направляющих для противня вытяните сначала переднюю, а затем заднюю часть направляющей для противня из боковой стенки движением, направленным от стенки. Установка направляющих для противня производится в обратном порядке.
 - В соответствии с правилами монтажа должен быть обеспечен метод разъединения цепи.
 - **ВНИМАНИЕ:** Используйте только защиту варочной поверхности, которая была разработана производителем прибора для приготовления пищи, обозначена производителем прибора в инструкциях в качестве пригодной для использования с данным прибором, либо встроена в прибор. Использование ненадлежащей защиты может стать причиной несчастного случая.

2. УКАЗАНИЯ ПО БЕЗОПАСНОСТИ

2.1 Установка



ВНИМАНИЕ!

Установка прибора должна осуществляться только квалифицированным специалистом!

- Удалите всю упаковку.
- Не устанавливайте и не подключайте прибор, если он имеет повреждения.
- Следуйте приложенной к прибору Инструкции по установке.
- Никогда не забывайте о мерах предосторожности при его перемещении: прибор имеет большой вес. Всегда используйте защитные перчатки и закрытую обувь.
- При перемещении прибора не тяните за его ручку.
- Кухонный шкаф и ниша должны иметь подходящие размеры.
- Обеспечьте наличие минимально допустимых зазоров между соседними приборами и предметами мебели.
- Разместите прибор в безопасном месте, отвечающем требованиям установки.
- Некоторые части прибора находятся под напряжением. Прибор должен быть закрыт мебелью так, чтобы было невозможно коснуться тех его частей, которые представляют опасность.
- Другие приборы или предметы мебели, находящиеся рядом с прибором, должны иметь ту же высоту.
- Не устанавливайте прибор возле дверей или под окнами. Это позволит избежать падения с

прибора кухонной посуды при открывании двери или окна.

- Обязательно примите меры по обеспечению устойчивости прибора, чтобы предотвратить его опрокидывание. См. Главу «Установка».

2.2 Подключение к электросети



ВНИМАНИЕ!

Существует риск пожара и поражения электрическим током.

- Все электрические подключения должны производиться квалифицированным электриком.
- Прибор должен быть заземлен.
- Убедитесь, что параметры, указанные на табличке с техническими данными, соответствуют характеристикам электросети.
- Включайте машину только в правильно установленную электрическую розетку с контактом заземления.
- Не пользуйтесь тройниками и удлинителями.
- Не допускайте контакта сетевых кабелей или их приближения к дверце прибора или нише под прибором, особенно если дверца сильно нагрета.
- Детали, защищающие токоведущие или изолированные части прибора, должны быть закреплены так, чтобы их было невозможно удалить без специальных инструментов.
- Вставляйте вилку сетевого кабеля в розетку только во конце установки прибора. Убедитесь, что после установки имеется доступ к вилке.
- Не подключайте прибор к розетке электропитания, если она плохо закреплена или если вилка неплотно входит в розетку.
- Для отключения машины от электросети не тяните за кабель электропитания. Всегда беритесь только за вилку.
- Следует использовать подходящие размыкающие устройства: автоматические выключатели,

предохранители (резьбовые плавкие предохранители следует выкручивать из гнезда), УЗО и контакторы.

- Прибор должен быть подключен к электросети через устройство для изоляции, позволяющее отсоединять от сети все контакты. Устройство для изоляции должно обеспечивать зазор между разомкнутыми контактами не менее 3 мм.
- Перед тем, как вставить вилку прибора в розетку электропитания, полностью закройте дверцу прибора.

2.3 Использование



ВНИМАНИЕ!

Существует опасность травмы и ожогов.

Существует опасность поражения электрическим током.

- Данный прибор предназначен только для бытового применения.
- Не вносите изменения в конструкцию данного прибора.
- Удостоверьтесь, что вентиляционные отверстия не закрыты.
- Во время работы прибора не оставляйте его без присмотра.
- Прибор необходимо выключать после каждого использования.
- Соблюдайте осторожность, открывая дверцу прибора во время его работы. Может произойти высвобождение горячего воздуха.
- При использовании прибора не касайтесь его мокрыми руками; не касайтесь прибора, если на него попала вода.
- Не используйте прибор в качестве столешницы или подставки для каких-либо предметов.
- Пользователи с имплантированными кардиостимуляторами не должны приближаться к работающему прибору с индукционными конфорками ближе чем на 30 см.

**ВНИМАНИЕ!**

Существует опасность возгорания или взрыва.

- При нагреве жиры и масла могут выделять легковоспламеняющиеся пары. Не допускайте присутствия открытого пламени и нагретых предметов при использовании для приготовления жиров и масел.
- Образующиеся сильно нагретым маслом пары могут привести самопроизвольному возгоранию.
- Использованное масло может содержать остатки продуктов, что может привести к его возгоранию при более низких температурах по сравнению с маслом, которое используется в первый раз.
- Не помещайте на прибор, рядом с ним или внутрь него легковоспламеняющиеся вещества или изделия, пропитанные легковоспламеняющимися веществами.
- При открывании дверцы прибора рядом с ним не должно быть искр или открытого пламени.
- Соблюдайте осторожность, открывая дверцу прибора. При использовании ингредиентов, содержащих алкоголь, может образовываться воздушно-спиртовая смесь.
- Изменение цвета эмали или нержавеющей стали не влияет на эффективность работы прибора.
- Для приготовления кондитерских изделий и выпечки, содержащих большое количество влаги, используйте глубокий эмалированный противень. Соки из фруктов могут вызывать появление пятен, удалить которые будет невозможно.
- Не ставьте на панель управления горячую кухонную посуду.
- Не позволяйте жидкости полностью выкипать из посуды.
- Следите за тем, чтобы на прибор не падали предметы или кухонная посуда. Поверхность может быть повреждена.
- Не включайте конфорки без кухонной посуды или с пустой кухонной посудой.
- Посуда, изготовленная из чугуна, алюминия или с поврежденным дном, может привести к царапинам. Всегда поднимайте эти предметы при их перемещении на варочной панели.
- Данный прибор предназначен только для приготовления пищи. Его не следует использовать в других целях, например, для обогрева помещений.

**ВНИМАНИЕ!**

Существует риск повреждения прибора.

- Для предупреждения повреждения и изменения цвета эмали.
 - не помещайте непосредственно на дно прибора посуду и иные предметы.
 - не кладите алюминиевую фольгу на прибор или непосредственно на дно внутренней камеры.
 - не наливайте в нагретый прибор воду.
 - не храните влажную посуду и продукты в приборе после окончания приготовления пищи.
 - соблюдайте осторожность при установке и извлечении аксессуаров.
- Выключите прибор перед его обслуживанием. Выньте вилку сетевого шнура из розетки.
- Убедитесь, что прибор остыл. В противном случае стеклянные панели могут треснуть.
- Поврежденные стеклянные панели следует заменять незамедлительно. Обратитесь в авторизованный сервисный центр.
- Оставшиеся внутри прибора жир или остатки пищи могут стать причиной пожара.

2.4 Уход и очистка

**ВНИМАНИЕ!**

Существует риск травмы, пожара или повреждения прибора.

- Во избежание повреждения покрытия прибора производите его регулярную очистку.
- Очищайте прибор мягкой влажной тряпкой. Используйте только нейтральные моющие средства. Не используйте абразивные средства, царапающие губки, растворители или металлические предметы.
- В случае использования спрея для очистки духового шкафа следуйте инструкции по безопасности на его упаковке.
- Не очищайте каталитическую эмаль (если прибор имеет соответствующее покрытие) какими-либо моющими средствами.

2.5 Внутреннее освещение



ВНИМАНИЕ!

Существует опасность поражения электрическим током.

- О лампах внутри прибора и лампах, продаваемых отдельно в качестве запасных частей: данные лампы рассчитаны на работу в бытовых приборах в исключительно сложных температурных, вибрационных и влажностных условиях или

предназначены для передачи информации о рабочем состоянии прибора. Они не предназначены для использования в других приборах и не подходят для освещения бытовых помещений.

- Используйте только лампы той же спецификации.

2.6 Сервис

- Для ремонта прибора обратитесь в авторизованный сервисный центр.
- Применяйте только оригинальные запасные части.

2.7 Утилизация



ВНИМАНИЕ!

Существует опасность травмы или удушья.

- Отключите прибор от сети электропитания.
- Обрежьте кабель электропитания как можно ближе к прибору и утилизируйте его.
- Удалите защелку дверцы, чтобы дети или домашние животные не оказались заблокированными в приборе.

3. УСТАНОВКА



ВНИМАНИЕ!

См. главы, содержащие Сведения по технике безопасности.

3.1 Место для установки прибора

Отдельно стоящий прибор можно устанавливать рядом с предметами мебели, между ними или в углу.

Для проверки соблюдения минимально допустимых зазоров см. Таблицу.

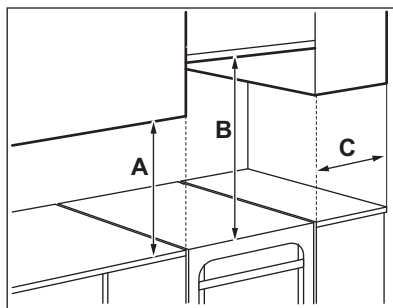

Минимальные расстояния

Расстояние	мм
A	400
B	650
C	150

3.2 Технические данные

Напряжение	230 В
Частота	50 - 60 Гц
Класс энергопотребления	A
Прибор класса	1
Размеры	
Высота	858
Ширина	500
Глубина	600

3.3 Выравнивание прибора

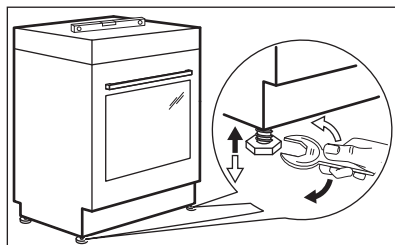

Для выравнивания по высоте верхней части прибора с другими поверхностями используйте маленькие ножки в нижней части прибора.

3.4 Защита от опрокидывания

Перед установкой защиты от опрокидывания установите прибор на нужную высоту и место.



ПРЕДУПРЕЖДЕНИЕ

Убедитесь, что система защиты от опрокидывания установлена на надлежащей высоте.



Убедитесь, что поверхность за прибором ровная.

Необходимо установить защиту от опрокидывания. Если не установить защиту, прибор может наклониться.

На вашем приборе имеется символ, показанный на рисунке (если применимо), чтобы напомнить вам о необходимости установки защиты от опрокидывания.

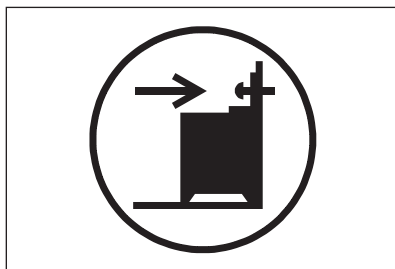

1. Установите защиту от опрокидывания на расстоянии 331 - 336 мм вниз от верхнего края прибора и на 80-85 мм от бокового края прибора в круглое отверстие на кронштейне. Привинтите его к твердому надежному материалу или прикрепите с помощью соответствующей арматуры (стены).

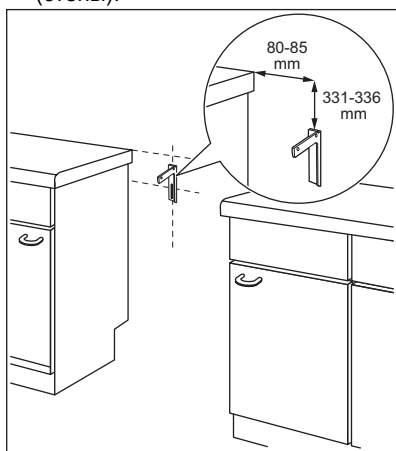

2. На задней стороне прибора находится отверстие с левой стороны. Поднимите переднюю часть прибора и поместите его в центр пространства между шкафами. Если расстояние между кухонными шкафами больше, чем ширина прибора, следует установить ее так, чтобы зазоры с обеих сторон были одинаковыми.

i При изменении размеров кухонной плиты необходимо правильно совместить защиту от опрокидывания.

! **ПРЕДУПРЕЖДЕНИЕ**
Если расстояние между кухонными шкафами больше, чем ширина прибора, следует установить ее так, чтобы зазоры с обеих сторон были одинаковыми.

3.5 Подключение к электросети

! **ВНИМАНИЕ!**
Производитель не несет ответственности в случае несоблюдения мер предосторожности, приведенных в главах, содержащих сведения по технике безопасности.

Данный прибор поставляется без сетевого шнура или вилки.



ВНИМАНИЕ!

Перед подключением сетевого кабеля к клеммной колодке измерьте напряжение между фазами домашней сети. Затем воспользуйтесь наклейкой, которая находится на задней стороне прибора, и выберите подходящую схему подключения. Данный порядок действий не допускает ошибок установки и повреждения электрических компонентов прибора.

Типы кабелей, пригодных для различных фаз:

Фаза	Мин. сечение кабеля
1	3x10 мм ²
3 с нейтралью	5x1,5 мм ²



ВНИМАНИЕ!

Сетевой кабель не должен касаться частей прибора, заштрихованных на рисунке.

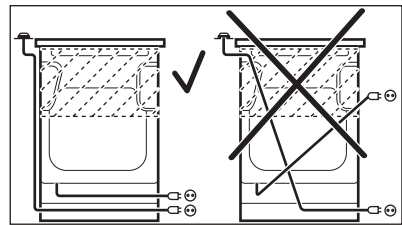

4. ОПИСАНИЕ ИЗДЕЛИЯ

4.1 Общий обзор

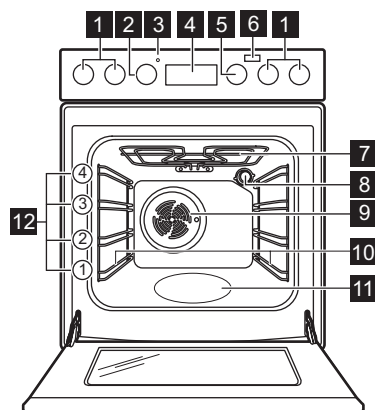

- 1 Ручки управления варочной панелью
- 2 Ручка регулировки температуры
- 3 Индикатор/символ температуры
- 4 Электронный программатор
- 5 Ручка выбора режимов духового шкафа
- 6 Кнопка Plus Steam
- 7 Нагревательный элемент
- 8 Лампа освещения
- 9 Вентилятор
- 10 Съёмная опора противня
- 11 Выемка камеры
- 12 Положения противня

4.2 Функциональные элементы варочной поверхности

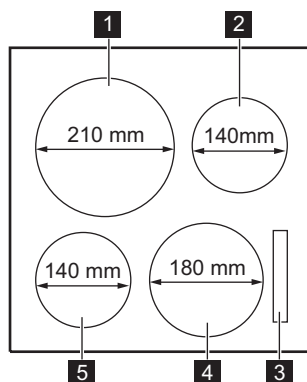

- 1 Индукционная конфорка 2300 Вт с PowerBoost до 3600 Вт
- 2 Индукционная конфорка 1400 Вт с PowerBoost до 2500 Вт
- 3 Дисплей
- 4 Индукционная конфорка 1800 Вт с PowerBoost до 2800 Вт
- 5 Индукционная конфорка 1400 Вт с PowerBoost до 2500 Вт

4.3 Аксессуары

- **Решетка**
Для кухонной посуды, форм для выпечки, жаркого.
- **Стандартный противень**
Для тортов и печенья.
- **Глубокий эмалированный противень для гриля**
Для выпекания и жарки или в качестве поддона для сбора жира.
- **Телескопические направляющие**
Телескопические направляющие облегчают установку и снятие полок.
- **Ящик для хранения**
Ящик для хранения принадлежностей расположен под камерой духового шкафа.

5. ПЕРЕД ПЕРВЫМ ИСПОЛЬЗОВАНИЕМ



ВНИМАНИЕ!

См. главы, содержащие сведения по технике безопасности.

5.1 Первая чистка

Извлеките из духового шкафа все аксессуары и съемные направляющие для противней.

См. Главу «Уход и очистка».



Перед первым использованием духовой шкаф и аксессуары следует очистить.

Установите аксессуары и съемные направляющие для полок обратно на место.

5.2 Установка текущего времени

Для того, чтобы начать пользоваться духовым шкафом, следует задать текущее время.

При подключении прибора к электросети, после перебора электроснабжения или в случае, если текущее время не установлено, мигает .

С помощью  или  установите надлежащее время суток. Примерно через пять секунд мигание прекратится, и на дисплее отобразится установленное время суток.

5.3 Изменение времени



Изменение текущего времени суток невозможно, когда включена любая из функций.





Нажимайте  до тех пор, пока не замигает индикатор времени суток. Порядок установки нового значения времени описан в разделе «Установка текущего времени».

5.4 Предварительный нагрев

Перед первым использованием пустой духовой шкаф следует предварительно разогреть.



Подробное описание функции PlusSteam см. раздел «Включение функции PlusSteam» в главе «Ежедневное использование».

1. Включите функцию . Установите максимальную температуру.
2. Дайте духовому шкафу поработать примерно один час.
3. Включите функцию . Установите максимальную температуру. Максимальная температура для этой функции составляет 210°C.
4. Дайте духовому шкафу поработать примерно 15 минут.
5. Включите функцию , нажмите Plus Steam . Установите максимальную температуру.
6. Дайте духовому шкафу поработать примерно 15 минут.
7. Выключите духовой шкаф и дайте ему остыть.

Аксессуары могут нагреться сильнее обычного. Из духового шкафа могут появиться неприятные запахи или дым. Убедитесь, что в помещении имеется достаточная циркуляция воздуха.

6. ВАРОЧНАЯ ПАНЕЛЬ - ЕЖЕДНЕВНОЕ ИСПОЛЬЗОВАНИЕ



ВНИМАНИЕ!

См. главы, содержащие Сведения по технике безопасности.



Используйте остаточное тепло для снижения энергопотребления. Выключайте конфорку примерно за 5-10 минут до окончания процесса приготовления.

6.1 Настройка мощности нагрева

Символ	Функция
0	Положение «Выкл»
P	PowerBoost
1 - 9	Установки мощности нагрева

Задайте требуемую мощность нагрева поворотом ручки выбранной конфорки. Чтобы закончить процесс приготовления, поверните ручку управления в положение «Выкл».

6.2 Индикаторы ступеней нагрева

Дисплей	Описание
	Конфорка выключена.
	Конфорка работает
	Выполняется Автоматический нагрев.
	Выполняется PowerBoost.
	Возникла неисправность.
	OptiHeat Control (Трехступенчатый индикатор остаточного тепла): в процессе приготовления / поддержание тепла / остаточное тепло.
	Работает Защита от детей.
	На конфорке находится неподходящая посуда, или она слишком мала, или посуды вообще нет.
	Выполняется Автоматическое выключение.

6.3 OptiHeat Control (Трехступенчатый индикатор остаточного тепла)



ВНИМАНИЕ!

Существует опасность ожога из-за остаточного тепла.

Индикаторы отражают уровень остаточного тепла используемых в данный момент конфорок. Также могут зажечься индикаторы соседних конфорок, даже если они не используются.

Индукционные конфорки создают тепло, необходимое для приготовления пищи, непосредственно в днище установленной на них посуды. Стеклокерамика нагревается от тепла кухонной посуды.

6.4 Автоматическое выключение

Данная функция автоматически выключает варочную панель, если:

- выключены все конфорки;
- панель становится очень горячей (например, когда жидкость в посуде выкипает досуха). Перед следующим использованием варочной панели дайте конфорке остыть.
- вы пользуетесь несоответствующей посудой. Загорается значок и через две минуты конфорка автоматически прекращает работу.
- Конфорка не была выключена или не был изменен уровень нагрева. Через некоторое время загорается значок и варочная панель выключается.

Соотношение уровня нагрева и времени работы, после которого варочная панель выключается:

Уровень нагрева	Варочная панель выключается через
1 - 2	6 часов

Уровень нагрева	Варочная панель выключается через
3 - 4	5 часов
5	4 часа
6 - 9	1,5 часа

6.5 PowerBoost

Данная функция усиливает нагрев на индукционных конфорках. Функцию можно включить для индукционной конфорки только на ограниченный период времени. По истечении этого времени индукционная конфорка автоматически переключается обратно на максимальный уровень мощности.

Для включения функции для выбранной конфорки: поверните ручку конфорки на отметку **P**. На дисплее варочной панели отобразится .

Чтобы выключить эту функцию: поверните ручку конфорки на отметку «Выкл».



6.6 Автоматический нагрев

Включение данной функции позволяет достичь нужного уровня нагрева в более короткий срок. Функция на некоторое время устанавливает максимальный уровень нагрева, а затем уменьшает его до необходимого значения.



Для включения функции конфорка должна быть холодной.

Включение функции для выбранной конфорки: поверните ручку по часовой стрелке в положение, соответствующее максимальной температуре. Загорится . Поверните ручку против часовой стрелки в одно из положений ниже 9, а затем верните ее обратно в положение, соответствующее 9.

изменится на . Сразу же установите нужный уровень нагрева от 1 до 8. Отобразится установленный уровень нагрева. Через 6 секунд снова появится . Конфорка будет работать на максимальном уровне нагрева. Через определенное время конфорка переключается обратно на заданный уровень нагрева.

Выключение функции: поверните ручку против часовой стрелки в положение **0**.

6.7 Система защиты от детей

Эта функция предотвращает случайное использование варочной панели.

Для включения этой функции: одновременно поверните ручки задней левой и передней правой конфорки против часовой стрелки. На дисплеях отобразится .

Чтобы выключить эту функцию: одновременно поверните ручки задней левой и передней правой конфорки против часовой стрелки.

6.8 Функция Система управления мощностью

- Конфорки объединяются в группы с учетом расположения и количества

фаз варочной панели. См. иллюстрацию.

- Каждая фаза имеет максимальную электрическую нагрузку.
- Данная функция распределяет мощность между конфорками, подключенными к одной фазе.
- Функция запускается при превышении общей электрической нагрузки конфорок, подключенных к одной фазе.
- Данная функция снижает мощность других конфорок, подключенных к одной фазе.
- В зоне дисплея, относящейся к конфорке, мощность которой снижена, поочередно отображаются два уровня нагрева.

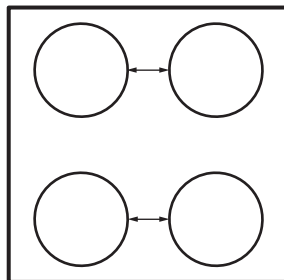

7. ВАРОЧНАЯ ПАНЕЛЬ – УКАЗАНИЯ И РЕКОМЕНДАЦИИ



ВНИМАНИЕ!

См. главы, содержащие Сведения по технике безопасности.



Используйте индукционные конфорки с подходящей кухонной посудой.

7.1 Посуда



В индукционных конфорках используется электромагнитное поле, которое очень быстро нагревает посуду.

Материал посуды

- **правильно:** чугун, сталь, эмалированная сталь, нержавеющая сталь, посуда с многослойным дном (с надлежащей маркировкой производителя).
- **неправильно:** алюминий, медь, латунь, стекло, керамика, фарфор.

Посуда подходит для использования на индукционных варочных панелях, если:

- вода очень быстро закипает на конфорке, на которой задана максимальная ступень нагрева;
- магнит притягивается к дну посуды.

i Дно посуды должно быть как можно более толстым и плоским. Прежде чем ставить посуду на варочную поверхность, убедитесь в том, что дно посуды сухое и чистое.

Размеры посуды

Индукционные конфорки автоматически подстраиваются под размер дна посуды.

Эффективность конфорки зависит от диаметра кухонной посуды. Посуда с диаметром, размер которого меньше минимально допустимого, получает лишь часть энергии, излучаемой конфоркой.

7.2 Минимальный диаметр кухонной посуды

Конфорка	Минимальный диаметр посуды (мм)
Левая задняя	180
Задняя правая	125
Правая передняя	150
Левая передняя	125

7.3 Шум во время работы

Если вы услышали:

- потрескивание: посуда изготовлена из нескольких материалов (многослойное дно).
- свист: используется конфорка, для которой задан высокий уровень мощности, а посуда изготовлена из нескольких материалов (многослойное дно).
- Гул используется высокий уровень мощности.
- Пощелкивание происходят электрические переключения.
- Шипение, жужжание работает вентилятор.

Это нормальное явление. Оно не говорит о какой-либо неисправности.

7.4 Примеры использования варочной панели

Соотношение установки уровня нагрева и энергопотребления конфорки не является линейным. При увеличении уровня нагрева потребление электроэнергии возрастает не в одинаковой пропорции. Это означает, что на среднем уровне нагрева конфорка потребляет менее половины от своей номинальной мощности.

i Приведенные ниже данные в таблице являются ориентировочными.

Уровень нагрева	Назначение:	Время (мин)	Советы
1	Сохранение приготовленных блюд теплыми.	по готовности	Закройте посуду крышкой.
1 - 2	Голландский соус, растапливание: сливочного масла, шоколада, желатина.	5 - 25	Время от времени перемешивайте.

Уровень нагрева	Назначение:	Время (мин)	Советы
1 - 2	Сгущение взбитый омлет, запеченные яйца.	10 - 40	Готовьте под крышкой.
2 - 3	Приготовление риса и молочных блюд на медленном огне, разогрев готовых блюд.	25 - 50	Добавьте воды в количестве, как минимум вдвое превышающем количество риса. Перемешивайте молочные блюда на середине приготовления.
3 - 4	Приготовление на пару овощей, рыбы, мяса.	20 - 45	Добавьте несколько столовых ложек жидкости.
4 - 5	Приготовление картофеля на пару.	20 - 60	Используйте макс. ¼ л воды на 750 г картофеля.
4 - 5	Приготовление значительных объемов пищи, рагу и супов.	60 - 150	До 3 л жидкости плюс ингредиенты.
6 - 7	Легкая обжарка: эскалопы, «кордон блю» из телятины, котлеты, отбивные, сосиски, печень, заправка из муки, яйца, блины, пончики.	по готовности	Переверните по истечении половины времени приготовления.
7 - 8	Сильная обжарка, картофельные оладьи, стейки из филе говядины, стейки.	5 - 15	Переверните по истечении половины времени приготовления.
9	Кипячение воды, отваривание макаронных изделий, обжаривание мяса (гуляш, жаркое в горшочках), обжаривание картофеля во фритюре.		
	Кипячение большого количества воды. Включена функция PowerBoost.		

8. ВАРОЧНАЯ ПАНЕЛЬ - УХОД И ЧИСТКА



ВНИМАНИЕ!

См. главы, содержащие сведения по технике безопасности.

- Используйте для очистки специальное средство, предназначенное для очистки варочных панелей.
- Используйте специальный скребок для стекла.

8.1 Общая информация

- Варочную панель необходимо мыть после каждого использования.
- Следите за тем, чтобы дно посуды всегда было чистым.
- Царапины или темные пятна на поверхности не влияют на работу варочной панели.

8.2 Чистка варочной панели

- **Удаляйте немедленно:** расплавленную пластмассу, полиэтиленовую пленку, сахар и пищевые продукты, содержащие сахар, иначе данные загрязнения могут привести к повреждению

варочной панели. Соблюдайте осторожность, чтобы не обжечься. Расположите специальный скребок под острым углом к стеклянной поверхности и двигайте его по этой поверхности.

- **После того, как прибор полностью остынет, удаляйте:** известковые пятна, водяные разводы, капли жира, блестящие белесые пятна с металлическим отливом. Варочную панель следует

чистить влажной тряпкой с неабразивным моющим средством. После чистки вытрите варочную панель насухо мягкой тряпкой.

- **Удаляйте пятна с металлическим отливом, изменяющие первоначальный цвет поверхности:** для этого протрите стеклокерамическую поверхность тряпкой, смоченной водой с уксусом.

9. ДУХОВОЙ ШКАФ - ЕЖЕДНЕВНОЕ ИСПОЛЬЗОВАНИЕ



ВНИМАНИЕ!

См. главы, содержащие Сведения по технике безопасности.

9.1 Включение и выключение духового шкафа

1. Для выбора режима воспользуйтесь ручкой выбора режимов духового шкафа.
2. Поворотом ручки термостата задайте нужную температуру. Лампа включается, когда духовой шкаф работает.
3. Для выключения духового шкафа поверните ручки выбора режима духового шкафа в положение «Выкл».

9.2 Предохранительный термостат

Неправильная эксплуатация или неисправность какого-либо









компонента может привести к опасному перегреву духового шкафа. Для предотвращения этого духовой шкаф оборудован предохранительным термостатом, при необходимости отключающим электропитание. При снижении температуры духовой шкаф снова включается; включение происходит автоматически.

9.3 Вентилятор охлаждения

Во время работы духового шкафа вентилятор автоматически включается, чтобы охлаждать поверхности духового шкафа. При выключении духового шкафа убедитесь, что обе ручки выбора режима духового шкафа установлены в положение «Выкл». В противном случае вентилятор охлаждения продолжит работать.

9.4 Режимы духового шкафа

Символ	Режимы духового шкафа	Применение
0	Положение «Выкл»	Духовой шкаф выключен.
	Лампа освещения духового шкафа	Включение лампы освещения без использования каких-либо режимов приготовления.

Символ	Режимы духового шкафа	Применение
	PlusSteam	Повышение влажности в ходе приготовления. Чтобы добиться нужного цвета и хрустящей корочки во время выпечки. Повышение сочности при разогреве. Консервирование фруктов или овощей.
	Щадящий режим конвекции	Приготовление нежного и сочного жаркого или высушивание фруктов и овощей.
	Нижний нагрев	Для выпекания пирогов с хрустящей нижней корочкой.
	Традиционное приготовление	Для выпекания и жарки продуктов на одном уровне.
	Большой гриль	Приготовление на гриле большого количества плоских кусков продуктов и тостов.
	Турбо-гриль	Жарка крупных кусков мяса или птицы с костями на одном уровне. Приготовление решеток и обжаривание.
	Режим конвекции	Одновременное приготовление разных блюд, требующих одинаковой температуры приготовления более чем на одном уровне без взаимопроникновения запахов.
	Экорежим	Данная функция специально разработана для обеспечения экономии электроэнергии. Инструкции по приготовлению приведены в главе «Указания и рекомендации», Экорежим. Дверца духового шкафа должна быть закрыта во время приготовления, чтобы не прерывать работу функции и обеспечить максимальную энергоэффективность духового шкафа. При использовании данной функции температура внутри камеры может отличаться от заданной температуры. Уровень мощности может быть снижен. Общие рекомендации по энергосбережению приведены в главе «Энергосбережение» раздела «Духовой шкаф — экономия электроэнергии».
	Горячий воздух	Одновременное выпекание, жарка и высушивание продуктов максимум на двух уровнях. Установите температуру на 20–40 °С ниже, чем для режима Традиционное приготовление.

Символ	Режимы духового шкафа	Применение
	Размораживание	Размораживание продуктов (овощей и фруктов). Время размораживания зависит от объема и размера замороженных продуктов.

9.5 Включение функции: PlusSteam

Данная функция позволяет улучшить влажность в ходе приготовления.



ВНИМАНИЕ!

Существует риск получения ожогов и повреждения прибора.

Высвобождаемая влага может привести к получению ожогов:

- Не открывайте дверцу прибора во время работы данного режима: PlusSteam.
- Соблюдайте осторожность при открывании дверцы прибора после работы функции PlusSteam.



См. Главу «Полезные советы».

1. Откройте дверцу духового шкафа.
2. Наполните выемку камеры водопроводной водой. Максимальная емкость выемки для воды составляет 250 мл. Наполняйте выемку камеры духового шкафа водой, только когда прибор холодный.
3. Выберите в меню: PlusSteam



4. Нажмите на кнопку «Плюс Пар»



Кнопка «Плюс Пар» действует только с функцией PlusSteam.

Индикатор светится.

5. Поворотом ручки термостата выберите нужную температуру.
6. Поместите продукты в духовой шкаф и закройте дверцу прибора.



ПРЕДУПРЕЖДЕНИЕ

Не наполняйте выемку камеры духового шкафа водой во время приготовления или когда прибор горячий.

7. Для выключения прибора нажмите на кнопку «Плюс Пар»  и переведите ручки выбора режимов и температуры духового шкафа в положение «Выкл».

Индикатор кнопки «Плюс Пар» погаснет.

8. Удалите воду из выемки камеры.



ВНИМАНИЕ!

Перед удалением остатков воды из выемки камеры убедитесь, что прибор остыл.

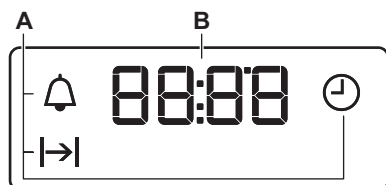

10. ДУХОВОЙ ШКАФ - ФУНКЦИИ ЧАСОВ

10.1 Дисплей





- A. Функции часов
- B. Таймер



10.2 Кнопки

Кнопка	Функция	Описание
—	МИНУС	Установка времени.
	ЧАСЫ	Включение функции часов.
+	ПЛЮС	Установка времени.
	Плюс пар	Для включения этой функции: PlusSteam.

10.3 Таблица «Функции часов»

Часы	Применение
 ВРЕМЯ СУТОК	Установка, изменение или проверка времени суток.
 ПРОДОЛЖИТЕЛЬНОСТЬ	Установка продолжительности работы духового шкафа.
 ТАЙМЕР	Установка времени обратного отсчета. Данная функция не влияет на работу духового шкафа. ТАЙМЕР можно включить в любой момент, даже когда духовой шкаф выключен.

10.4 Установка функции «ДЛИТЕЛЬНОСТЬ»

1. Выберите режим нагрева и задайте температуру духового шкафа.
2. Нажимайте на кнопку  до тех пор, пока не замигает символ .
3. С помощью **+** или **—** задайте значение времени «ДЛИТЕЛЬНОСТЬ».

На дисплее отображается .



4. По истечении установленного времени замигает  и раздастся звуковой сигнал. Прибор отключится автоматически.
5. Для отключения звукового сигнала нажмите любую кнопку.
6. Переведите переключатель режимов духового шкафа и ручку термостата в положение «Выкл».

2. С помощью **+** или **—** задайте необходимое значение времени. Таймер начнет работу автоматически через пять секунд.
3. По истечении времени раздастся звуковой сигнал. Для отключения звукового сигнала нажмите любую кнопку.
4. Переведите переключатель режимов духового шкафа и ручку термостата в положение «Выкл».

10.6 Отмена функций часов.

1. Нажимайте на кнопку  до тех пор, пока не замигает символ требуемой функции.
2. Нажмите и удерживайте **—** в нажатом положении. Через несколько секунд соответствующая функция будет отключена.

10.5 Установка ТАЙМЕРА

1. Нажимайте на кнопку  до тех пор, пока не замигает символ .

11. ДУХОВОЙ ШКАФ - ИСПОЛЬЗОВАНИЕ ДОПОЛНИТЕЛЬНЫХ ПРИНАДЛЕЖНОСТЕЙ



ВНИМАНИЕ!
См. главы, содержащие сведения по технике безопасности.

11.1 Установка принадлежностей

Решетка

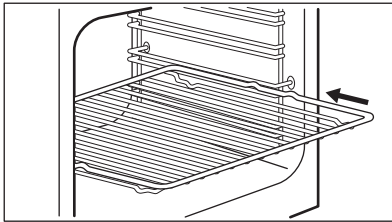

Вставьте полку между направляющими планками.

Противень:



Не сдвигайте стандартный противень к задней стенке камеры духового шкафа до упора. Это предотвращает циркуляцию тепла вокруг подноса. Продукты могут пригореть, особенно в задней части противня.

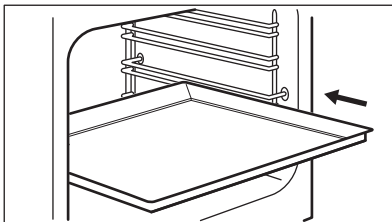

Вставьте сотейник для жарки между направляющими планками духового шкафа. Убедитесь, что он не касается задней стенки духового шкафа.

Одновременная установка решетки и эмалированного противня:

Вставьте противень для жарки между направляющими для противня и решеткой на направляющих выше.

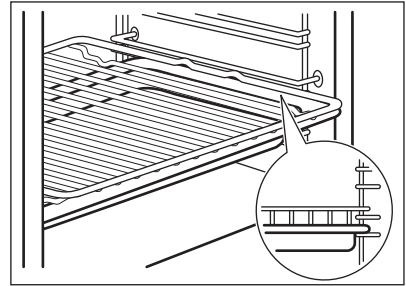

11.2 Телескопические направляющие



Телескопические направляющие можно устанавливать на разных уровнях, но нельзя устанавливать на уровне 4.

Установка телескопических направляющих

1. Отверните телескопическую направляющую приблизительно на 90°.
2. Вставьте защелку на заднем конце телескопической направляющей в направляющую для противня. Убедитесь, что направляющая установлена на нужной стороне духового шкафа.

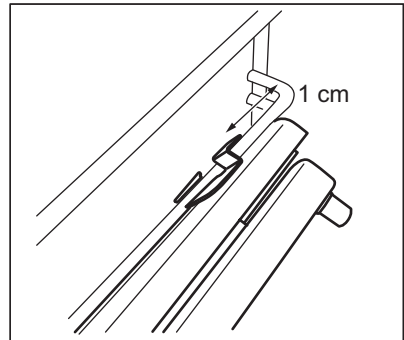

3. Поверните направляющую в надлежащее положение. Стопоры на концах телескопической

- направляющей должны быть обращены вверх.
4. Вставьте направляющую вглубь до упора по направлению к задней стенке духового шкафа.
 5. Нажмите передним концом телескопической направляющей на направляющую для противня. В случае правильной фиксации переднего конца направляющей раздастся щелчок.
 6. Повторите те же действия для установки второй телескопической направляющей. Убедитесь, что две телескопические направляющие установлены на одном и том же уровне.

Снятие телескопических направляющих

1. Нажмите и удерживайте защелку на переднем конце телескопической направляющей.

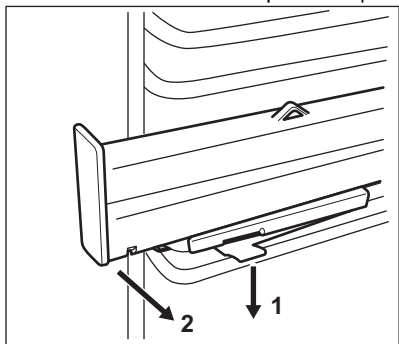

2. Потяните передний конец направляющей наружу от держателя полок.
3. Отверните телескопическую направляющую приблизительно на 90°.
4. Извлеките задний конец телескопической направляющей из держателя полок.
5. Повторите те же действия, чтобы снять вторую телескопическую направляющую.

11.3 Телескопические направляющие – установка аксессуаров

Телескопические направляющие облегчают установку и снятие полок.



ПРЕДУПРЕЖДЕНИЕ

Не мойте телескопические направляющие в посудомоечной машине. Не смазывайте телескопические направляющие.



ПРЕДУПРЕЖДЕНИЕ

Обязательно полностью задвиньте телескопические направляющие внутрь духового шкафа перед тем, как закрыть дверцу духового шкафа.

Решетка:

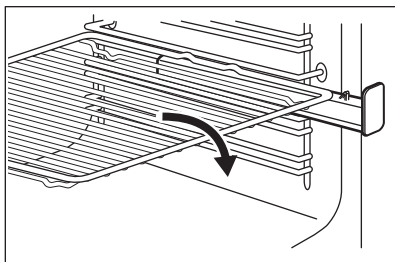

Противень для жарки:

Установите противень для жарки на телескопические направляющие.

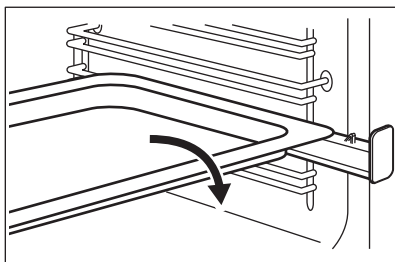

Одновременная установка решетки и противня для жарки:

Установите решетку и противень для жарки на телескопические направляющие.

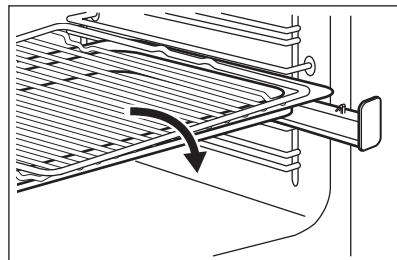

12. ДУХОВОЙ ШКАФ – УКАЗАНИЯ И РЕКОМЕНДАЦИИ



ВНИМАНИЕ!

См. главы, содержащие сведения по технике безопасности.



Приведенные в таблицах значения температуры и времени выпечки или жарки являются ориентировочными. Они зависят от рецептов, качества и количества используемых ингредиентов.

12.1 Общая информация

В приборе предусмотрено четыре уровня положения противней. Положения противней отсчитываются от дна прибора.

Прибор оснащен специальной системой для циркуляции воздуха и постоянной переработки пара. Эта система позволяет готовить под воздействием пара и получать хорошо прожаренные, хрустящие снаружи и мягкие внутри блюда. Она позволяет сократить время приготовления и потребление электроэнергии до минимума.

Внутри прибора или на стеклянных панелях дверцы может конденсироваться влага. Это вполне нормальный процесс. Всегда отходите от прибора при открывании дверцы во время приготовления. Для уменьшения конденсации прогрейте

прибор в течение 10 минут перед началом приготовления.

Всегда вытирайте влагу после каждого использования прибора.

Запрещается помещать какие-либо предметы непосредственно на дно прибора и закрывать его компоненты алюминиевой фольгой во время приготовления. Это может изменить результаты приготовления и повредить эмалевое покрытие.

12.2 Выпечка

В первый раз используйте более низкую температуру.

При выпекании более чем на одном положении противня время выпекания можно увеличить на 10–15 минут.

Пироги и выпечка, расположенные на разной высоте, не всегда подрумяниваются равномерно. В случае неравномерного подрумянивания нет необходимости менять настройки температуры. Разница выровняется в ходе выпекания.

В ходе приготовления противни могут деформироваться. После остывания противней эти деформации исчезают.

12.3 Приготовление выпечки

Не открывайте дверцу духового шкафа, пока не пройдет 3/4 времени приготовления.

При одновременном использовании двух эмалированных противней

оставляйте между ними пустой уровень.

12.4 Приготовление мяса и рыбы

При приготовлении очень жирных блюд используйте глубокий противень во избежание образования пятен, удаление которых может оказаться невозможным.

По окончании приготовления мяса рекомендуется подождать не менее 15 минут перед тем, как разрезать его - тогда оно останется сочным.

Во избежание образования чрезмерного количества дыма при жарке мяса налейте немного воды в глубокий противень. Во избежание конденсации дыма, доливайте воду в противень для сбора жира по мере испарения воды.

12.5 Время приготовления

Время приготовления зависит от типаготавливаемых продуктов, их консистенции и количества.

Выпечка

Продукты	Количество воды в выемке камеры духового шкафа (мл)	Температура (°C)	Время (мин)	Положение противня	Аксессуары
Белый хлеб ¹⁾	100	180	35 - 40	2	Используйте эмалированный противень.
Хлеб/ Булочки ¹⁾	100	200	20 - 25	2	Используйте эмалированный противень.
Домашняя пицца ¹⁾	100	230	10 - 20	1	Используйте эмалированный противень.
Фокачча ¹⁾	100	190 - 210	20 - 25	1	Используйте эмалированный противень.

Приступая к использованию прибора, следите за ходом приготовления. Подберите оптимальные настройки (мощность нагрева, время приготовления и т.д.) для кухонной посуды, своих рецептов, количества продуктов.

12.6 PlusSteam +



Перед предварительным разогревом наполняйте выемку камеры духового шкафа водой только когда прибор холодный.

См. Главу «Включение функции PlusSteam»

Продукты	Количество воды в емкости камеры духового шкафа (мл)	Температура (°C)	Время (мин)	Положение противня	Аксессуары
Печенье, лепешки, круассаны ¹⁾	100	150 - 180	10 - 20	2	Используйте эмалированный противень.
Вишневый пирог, яблочный пирог, булочки с корицей ¹⁾	100	180	20	2	Используйте форму для выпечки.

¹⁾ Перед началом приготовления прогрейте пустой духовой шкаф в течение примерно 5 минут.

Приготовление замороженных продуктов

Продукты	Количество воды в емкости камеры духового шкафа (мл)	Температура (°C)	Время (мин)	Положение противня	Аксессуары
Пицца, замороженная ¹⁾	150	200 - 210	10 - 20	2	Воспользуйтесь решеткой
Круассаны, замороженные ¹⁾	150	160 - 170	25 - 30	2	Используйте эмалированный противень.

¹⁾ Перед началом приготовления прогрейте пустой духовой шкаф в течение примерно 10 минут.

Освежить продукты

Продукты	Количество воды в емкости камеры духового шкафа (мл)	Температура (°C)	Время (мин)	Положение противня	Аксессуары
Белый Хлеб	100	110	15 - 25	2	Используйте эмалированный противень.

Продукты	Количество воды в емкости камеры духового шкафа (мл)	Температура (°C)	Время (мин)	Положение противня	Аксессуары
Хлеб/ Булочки	100	110	10 - 20	2	Используйте эмалированный противень.
Домашняя пицца	100	110	15 - 25	2	Используйте эмалированный противень.
Фокачча	100	110	10 - 20	2	Используйте эмалированный противень.
Овощи	100	110	15 - 25	2	Используйте эмалированный противень.
Рис	100	110	15 - 25	2	Используйте эмалированный противень.
Паста	100	110	15 - 25	2	Используйте эмалированный противень.
Мясо	100	110	15 - 25	2	Используйте эмалированный противень.

Жарка

Продукты	Количество воды в емкости камеры духового шкафа (мл)	Температура (°C)	Время (мин)	Положение противня	Аксессуары
Жареная свинина	200	180	65 - 80	2	Используйте решетку и эмалированный противень.
Ростбиф	200	200	50 - 60	2	Используйте решетку и эмалированный противень.

Продукты	Количество воды в выемке камеры духового шкафа (мл)	Температура (°C)	Время (мин)	Положение противня	Аксессуары
Цыпленок	200	210	60 - 80	2	Используйте решетку и эмалированный противень.
Жареная индейка	200	200	70 - 90	2	Используйте решетку и эмалированный противень.

12.7 Консервирование +



ВНИМАНИЕ!

Существует риск получения ожогов и повреждения прибора.

- Используйте для консервирования только стандартные банки одного размера.
- Не ставьте на эмалированный противень более шести поллитровых банок для консервирования.
- Наполняйте банки равномерно, оставляя наверху каждой банки воздушную прослойку 1 см.

Оставьте на банках крышки, не закрывая их герметично.

- Банки не должны касаться друг друга.
- Налейте в эмалированный противень 1/2 литра воды, а также вылейте 1/4 литра воды в выемку на дне камеры духового шкафа, чтобы в нем было достаточно влаги.
- Выберите функцию PlusSteam и задайте максимальную температуру, используя таблицу ниже.
- Банки можно закрыть герметично только после окончания работы функции.

Ягоды

Продукты	Температура (°C)	Время (мин)	Положение противня	Аксессуары
Земляника / черника / малина	160	25 - 30	1	Используйте эмалированный противень.

Фрукты с косточками

Продукты	Температура (°C)	Время (мин)	Положение противня	Аксессуары
Груша / айва / слива	160	35 - 40	1	Используйте эмалированный противень.

Мягкие овощи

Продукты	Температура (°C)	Время (мин)	Положение противня	Аксессуары
Кабачки / баклажаны / лук / помидоры	160	30 - 35	1	Используйте эмалированный противень.

Маринованные овощи

Продукты	Температура (°C)	Время (мин)	Положение противня	Аксессуары
Морковь / маринованные овощи / турнепс / сельдерей	160	35 - 45	1	Используйте эмалированный противень.

12.8 Щадящий режим конвекции  **Высушивание**

Продукты	Температура (°C)	Время (час)	Положение противня	
			1 положение	2 положения
Овощи				
Фасоль	60 - 70	7 - 9	2	1 / 3
Рубленый перец	60 - 70	10 - 12	2	1 / 3
Овощи для супа	60 - 70	9 - 11	2	1 / 3
Нарезанные грибы	50 - 60	13 - 15	2	1 / 3
Зелень	40 - 50	3 - 5	2	1 / 3
Фрукты				

Продукты	Температура (°С)	Время (час)	Положение противня	
			1 положение	2 положения
Половинки сливы	60 - 70	11 - 13	2	1 / 3
Половинки абрикоса	60 - 70	9 - 11	2	1 / 3
Яблоки, дольками	60 - 70	6 - 8	2	1 / 3
Дольки груши	60 - 70	7 - 10	2	1 / 3

Медл. приготовление

Продукты	Количество (кг)	Обжаривание на каждой стороне (мин)	Температура (°С)	Положение противня	Время (мин)
Говядина					
Филе средней прожаренности	1.0 - 1.5	2	80 - 100	2	60 - 90
Ростбиф (средней прожаренности)	1.5 - 2.0	4	80 - 100	2	160 - 200
Телятина					
Филе средней прожаренности	1.0 - 1.5	2	80 - 100	2	50 - 90
Вырезка, кусок	1.5 - 2.0	4	80 - 100	2	100 - 160
Жареная телятина средней прожарки	1.5 - 2.0	4	80 - 100	2	100 - 160
Свинина					
Филе средней прожаренности	1.0 - 1.5	2	80 - 100	2	60 - 100
Вырезка, кусок	1.5 - 2.0	4	80 - 100	2	100 - 160
Жареная свинина средней прожарки	1.5 - 2.0	4	80 - 100	2	100 - 160

12.9 Традиционное приготовление

Выпечка

Продукты	Температура (°C)	Время (мин)	Положение противня
Плоский пирог	160 - 170	25 - 35	2
Дрожжевой пирог с яблоками	170 - 190	45 - 55	3
Пирог на противне	170 - 180	35 - 45	2
Пирог с обсыпкой	170 - 190	50 - 60	3
Сырный торт/Чизкейк	170 - 190	60 - 70	2
Крестьянский хлеб	190 - 210	50 - 60	2
Румынский бисквит	165 - 175	35 - 45	2
Румынский бисквит – традиционный	165 - 175	35 - 45	2
Булочки из дрожжевого теста	180 - 200	15 - 25	2
Швейц. рулет	150 - 170	15 - 25	2
Открытый пирог	215 - 225	45 - 55	2

Жарка

Продукты	Температура (°C)	Время (мин)	Положение противня
Половинка цыпленка	210 - 230	35 - 50	2
Свинные жареные отбивные котлеты	190 - 210	30 - 35	3
Рыба, целиком	200 - 220	40 - 70	2

12.10 Большой гриль

Продукты	Температура (°C)	Время (мин)	Положение противня
Половинка цыпленка	230	50 - 60	2
Свинные жареные отбивные котлеты	230	40 - 50	3
Бекон на гриле	250	17 - 25	2
Сосиски	250	20 - 30	2
Говяжий стейк: средней прожаренности	230	25 - 35	2

12.11 Турбо-гриль

Продукты	Температура (°C)	Время (мин)	Положение противня
Половинка цыпленка	200	50 - 60	2
Цыпленок	250	55 - 60	2
Куриные крылья	230	30 - 40	2
Свинные жареные отбивные котлеты	230	40 - 50	2
Говяжий стейк: хорошей прожаренности	250	35 - 40	2

12.12 Режим конвекции

Выпечка

Продукты	Температура (°C)	Время (мин)	Положение противня
Дрожжевой пирог с начинкой	150 - 160	20 - 30	2
Бисквитный торт	170 - 190	30 - 40	2
Швейцарский открытый яблочный пирог	180 - 200	35 - 45	2
Рождественский пирог	150 - 160	40 - 50	2
Песочное пирожное	170 - 190	50 - 60	2
Безе	110 - 120	30 - 40	2
Картофельная Запеканка	180 - 200	40 - 50	2
Лазанья	170 - 190	30 - 50	2
Запеченные макароны	170 - 190	50 - 60	2
Пицца	190 - 200	25 - 35	2

Жарка

Продукты	Температура (°C)	Время (мин)	Положение противня
Цыпленок, целиком	200 - 220	55 - 65	2
Жаркое из свинины	170 - 180	45 - 50	2

12.13 Экорезжим

Продукты	Температура (°C)	Время (мин)	Положение противня	Аксессуары
Хлеб и пицца				
Булочки	190	25 - 30	2	эмалированный противень или глубокий эмалированный противень для гриля
Хлеб/Булочки	200	40 - 45	2	эмалированный противень или глубокий эмалированный противень для гриля
Замороженная пицца 350 г	190	25 - 35	2	решетка
Пирожные на эмалированном противне				
Швейц. рулет	180	20 - 30	2	эмалированный противень или глубокий эмалированный противень для гриля
Шоколадный торт	180	35 - 45	2	эмалированный противень или глубокий эмалированный противень для гриля
Пирожные в форме				
Суфле	210	35 - 45	2	шесть керамических формочек на решетке
Бискв. осн. для откр. пир.	180	25 - 35	2	форма для осн. откр. пир. на решетке
Бисквит	150	35 - 45	2	форма для пирожных на решетке
Рыба				
Рыба в пакетах 300 г	180	25 - 35	2	эмалированный противень или глубокий эмалированный противень для гриля
Рыба целиком 200 г	180	25 - 35	2	эмалированный противень или глубокий эмалированный противень для гриля
Рыбное филе 300 г	180	30 - 40	2	сковорода для пиццы на решетке
Мясо				
Рыба в пакетах 250 г	200	35 - 45	2	эмалированный противень или глубокий эмалированный противень для гриля

Продукты	Температура (°C)	Время (мин)	Положение противня	Аксессуары
Мясо на шпакках 500 г	200	30 - 40	2	эмалированный противень или глубокий эмалированный противень для гриля
Мелкие хлебобулочные изделия				
Файлы "cookie"	170	25 - 35	2	эмалированный противень или глубокий эмалированный противень для гриля
Минд. печенье	170	40 - 50	2	эмалированный противень или глубокий эмалированный противень для гриля
Маффины	180	30 - 40	2	эмалированный противень или глубокий эмалированный противень для гриля
Несладкое сухое печенье	160	25 - 35	2	эмалированный противень или глубокий эмалированный противень для гриля
Печенье из песочного теста	140	25 - 35	2	эмалированный противень или глубокий эмалированный противень для гриля
Тарталетки	170	20 - 30	2	эмалированный противень или глубокий эмалированный противень для гриля
Вегетарианское				
Смесь овощей в пакетах 400 г	200	20 - 30	2	эмалированный противень или глубокий эмалированный противень для гриля
Омлет	200	30 - 40	2	сковорода для пиццы на решетке
Овощи на противне 700 г	190	25 - 35	2	эмалированный противень или глубокий эмалированный противень для гриля

12.14 Горячий воздух

Выпечка

Продукты	Температура (°C)	Время (мин)	Положение противня
Плоский пирог	140 - 160	40 - 50	1 + 3

Продукты	Температура (°C)	Время (мин)	Положение противня
Булочки из дрожжевого теста	190 - 210	10 - 20	1 + 3
Безе	100 - 120	55 - 65	1 + 3
Сливочный кекс	150 - 170	20 - 30	1 + 3
Пицца	200 - 220	35 - 45	1 + 3

12.15 Информация для испытательных организаций

Продукты	Функция	Температура (°C)	Аксессуары	Положение противня	Время (мин)
Мелкое печенье (16 шт на противне)	Традиционное приготовление	160	эмалированный противень	3	20 - 30
Мелкое печенье (16 шт на противне)	Режим конвекции	150	эмалированный противень	3	20 - 30
Мелкое печенье (16 шт на противне)	Горячий воздух	160	эмалированный противень	1 + 3	30 - 40
Яблочный пирог (2 формы Ø 20 см, установленные по диагонали)	Традиционное приготовление	190	решетка	1	65 - 75
Яблочный пирог (2 формы Ø 20 см, установленные по диагонали)	Режим конвекции	180	решетка	2	70 - 80
Нежирный бисквит	Традиционное приготовление	180	решетка	2	20 - 30
Нежирный бисквит	Режим конвекции	160	решетка	2	25 - 35
Нежирный бисквит	Горячий воздух	170	решетка	1 + 3	30 - 40
Песочное печенье/полоски из теста	Традиционное приготовление	140	эмалированный противень	3	15 - 30

Продукты	Функция	Температура (°C)	Аксессуары	Положение противня	Время (мин)
Песочное печенье/полоски из теста	Режим конвекции	140	эмалированный противень	3	20 - 30
Песочное печенье/полоски из теста	Горячий воздух	140	эмалированный противень	1 + 3	15 - 30
Тосты	Большой гриль	250	решетка	3	5 - 10
Бургер с говядиной ¹⁾	Турбо-гриль	250	на решетке или в глубоком эмалированном противне для гриля	3	15–20 на одной стороне; 10–15 на второй стороне

¹⁾ Предварительно разогрейте духовой шкаф в течение 10 минут.

13. ДУХОВОЙ ШКАФ - УХОД И ЧИСТКА



ВНИМАНИЕ!

См. главы, содержащие сведения по технике безопасности.

13.1 Примечание по очистке

Протирайте переднюю часть духового шкафа мягкой тканью, смоченной в теплой воде с мягким моющим средством.

Для очистки металлических поверхностей используйте специальное чистящее средство.

Очищайте камеру духового шкафа после каждого использования. Скопление жира или остатков других пищевых продуктов может привести к возгоранию. При использовании противня для гриля риск увеличивается.

Очистите все аксессуары после каждого использования и дайте им высохнуть. Используйте мягкую тряпку, смоченную в теплой воде и

моющее средство. Не мойте аксессуары в посудомоечной машине.

Удаляйте стойкие пятна при помощи специальных чистящих средств для духовых шкафов.

Не используйте для мытья аксессуаров с антипригарным покрытием AirFry абразивные чистящие средства или острые предметы.

13.2 Модели из нержавеющей стали или алюминия

Очистку дверцы духового шкафа можно производить только влажной тряпкой или губкой. Протрите ее насухо мягкой тряпкой.

Никогда не используйте абразивные средства, металлические губки или средства, содержащие кислоты, т.к. они могут повредить поверхность духового шкафа. Выполняйте чистку панели управления духового шкафа с соблюдением аналогичных предосторожностей.

13.3 Очистка выемки внутренней камеры

Процедура очистки удаляет из выемки камеры известковый налет, оставшийся после приготовления с использованием пара.

i Рекомендуется как минимум каждый 5-10 цикл выполнять процедуру очистки при помощи функции PlusSteam.

1. Налейте в выемку внутренней камеры 250 мл белого уксуса. Используйте уксус концентрации не выше 6% и без приправ.
2. Оставьте уксус на 30 минут при комнатной температуре, позволив ему растворить известковый налет.
3. Протрите внутреннюю камеру мягкой тряпкой, смоченной в теплой воде.

13.4 Снятие направляющих для противней

Для очистки камеры духового шкафа извлеките направляющие для противней.

! **ПРЕДУПРЕЖДЕНИЕ**
При извлечении направляющих для противней соблюдайте осторожность.

1. Потяните переднюю часть направляющей для противня в сторону, противоположную боковой стенке.

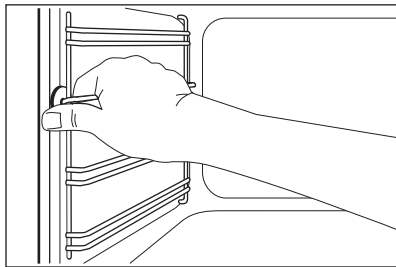

2. Вытяните заднюю часть направляющей из боковой стенки и снимите ее.

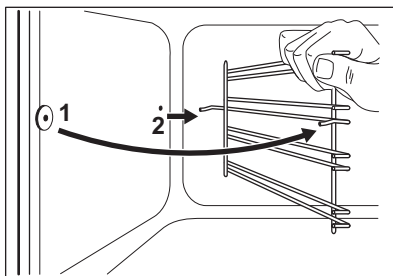

Установите извлеченные аксессуары в обратном порядке.

13.5 Снятие и установка стеклянных панелей духового шкафа

Внутренние стеклянные панели извлекаются для чистки. Количество стеклянных панелей зависит от конкретной модели.

! **ВНИМАНИЕ!**
Во время процедуры очистки дверца духового шкафа должна быть приоткрыта. Случайное закрытие полностью открытой дверцы может привести к повреждениям.

! **ВНИМАНИЕ!**
Не используйте прибор без стеклянных панелей.

1. Откройте дверцу приблизительно до угла в 30°. Слегка приоткрытая дверца остается в этом положении.

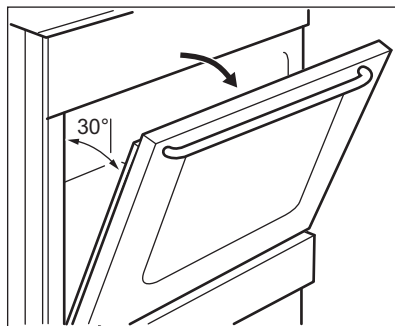

2. Возьмитесь за дверную планку (В) на верхней кромке дверцы с обеих

сторон и нажмите внутрь, чтобы освободить защелку.

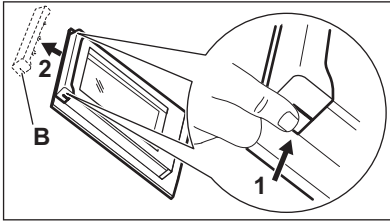

3. Чтобы снять дверную планку, нужно потянуть ее вперед.



ВНИМАНИЕ!

При снятии стеклянных панелей дверца духового шкафа будет стремиться закрыться.

4. Берясь за верхний край каждой стеклянной панели, вытащите их по одной вверх.
5. Очистите стеклянную панель водой с мылом. Осторожно вытрите стеклянную панель досуха.

После окончания очистки установите стеклянные панели и дверцу духового шкафа. Выполните перечисленные выше действия в обратном последовательности. Сначала вставьте меньшую панель, а затем большую.



ПРЕДУПРЕЖДЕНИЕ

Внутренняя стеклянная панель должна обязательно находиться в своих направляющих.

13.6 Извлечение ящика



ВНИМАНИЕ!

Не храните в ящике воспламеняющиеся материалы (например, чистящие средства, полиэтиленовые пакеты, кухонные рукавицы, бумагу или чистящие аэрозоли). При работе духового шкафа ящик сильно нагревается. Существует риск возгорания

Ящик под духовым шкафом извлекается для упрощения чистки.

1. Вытяните ящик до упора.

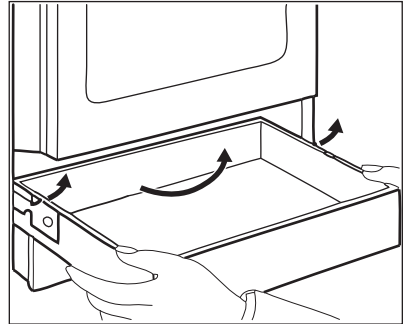

2. Осторожно поднимите ящик.
 3. Полностью извлеките ящик.
- Для установки ящика выполните вышеуказанные действия в обратном порядке.

13.7 Замена лампы



ВНИМАНИЕ!

Существует опасность поражения электрическим током. Лампа может быть горячей.

1. Выключите духовой шкаф. Дождитесь остывания духового шкафа.
2. Отключите духовой шкаф от сети электропитания.
3. Положите ткань на дно внутренней камеры.

Задняя лампа

1. Чтобы снять плафон, поверните его.
2. Очистите стеклянный плафон от грязи.
3. Замените лампу освещения духового шкафа на аналогичную, с жаростойкостью 300°C.
4. Установите плафон.

14. ПОИСК И УСТРАНЕНИЕ НЕИСПРАВНОСТЕЙ



ВНИМАНИЕ!

См. главы, содержащие
Сведения по технике
безопасности.

14.1 Что делать, если...

Неисправность	Возможная причина	Решение
Прибор не включается.	Прибор не подключен к электропитанию, или подключение произведено неверно.	Проверьте правильность подключения прибора и наличие напряжения в сети.
	Сработал предохранитель.	Проверьте, не является ли предохранитель причиной неисправности. Если предохранитель срабатывает повторно снова и снова, обратитесь к квалифицированному электрику.
Варочная панель не включается или не работает.	Сработал предохранитель.	Повторно включите варочную панель и менее чем 10 секунд установите уровень нагрева.
	На панель управления попала вода или брызги жира.	Протрите панель управления.
Не работает функция автоматического нагрева.	Конфорка горячая.	Дайте конфорке как следует остыть.
	Установлен максимальный уровень мощности нагрева.	Максимальный уровень нагрева совпадает с мощностью выбранной функции.
На дисплее чередуются два разных уровня нагрева.	Работает система управления мощностью.	См. Главу «Ежедневное использование».
Загорится  .	Сработала функция автоматического отключения.	Выключите варочную панель и снова включите ее.
Загорится  .	На конфорке отсутствует посуда.	Поставьте на конфорку посуду.
	Неподходящий тип посуды.	Пользуйтесь подходящей посудой. См. Главу «Указания и рекомендации».

Неисправность	Возможная причина	Решение
	Диаметр дна посуды слишком маленький для данной конфорки.	Используйте посуду подходящих размеров.
Загорится E4 .	Произошла ошибка в работе варочной поверхности в результате выкипания воды в посуде. Сработала функция автоматического отключения и система защиты конфорки от перегрева.	Выключите варочную панель. Снимите горячую посуду. Примерно через 30 секунд снова включите конфорку. Если причиной неисправности была посуда, сообщение об ошибке пропадет. Индикатор остаточного тепла может продолжить гореть. Дайте посуде как следует остыть. Проверьте посуду на совместимость с варочной поверхностью. См. Главу «Указания и рекомендации».
Духовой шкаф не нагревается.	Духовой шкаф выключен.	Включите духовой шкаф.
	Не заданы необходимые настройки.	Убедитесь, что настройки выбраны верно.
	Не установлено текущее время.	Установите текущее время.
Не горит лампа освещения.	Лампа освещения перегорела.	Замените лампу освещения.
Пар и конденсат осаждаются на продуктах и внутри камеры духового шкафа.	Блюда находились в духовом шкафу слишком долго.	По окончании процесса приготовления не оставляйте блюда в духовке более, чем на 15–20 минут.
На приготовление продуктов уходит слишком много или слишком мало времени.	Слишком высокая или слишком низкая температура.	При необходимости измените температуру. Следуйте указаниям Руководства пользователя.

Неисправность	Возможная причина	Решение
На дисплее отображается код ошибки, не указанный в данной Таблице.	Имел место сбой электроники.	Выключите, а затем снова включите прибор с помощью предохранителя домашней электропроводки или предохранительного выключателя на электрощите. Если на дисплее снова отображается код ошибки, обратитесь в сервисный центр.
Дисплей показывает «12.00»	Имел место сбой энергоснабжения.	Заново установите текущее время.
Духовой шкаф не включается или не работает. При этом на дисплее отображается код «400» и выдается звуковой сигнал.	Духовой шкаф не подключен к сети электропитания надлежащим образом.	Проверьте правильность подключения духового шкафа и наличие напряжения в сети (см. Схему подключения).
Использование функции PlusSteam не обеспечивает удовлетворительных результатов приготовления.	Не была включена функция PlusSteam.	См. главу «Включение функции PlusSteam».
	В выемку камеры духового шкафа не была налита вода.	См. главу «Включение функции PlusSteam».
	Функция PlusSteam не была включена надлежащим образом при помощи кнопки «Плюс Пар».	См. главу «Включение функции PlusSteam».
Требуется включить функцию Щадящий режим конвекции, но горит индикатор кнопки «Плюс Пар».	Работает функция PlusSteam.	Нажмите на кнопку «Пар Плюс»  для того, чтобы прервать работу функции PlusSteam.
Вода в выемке камеры духового шкафа не кипит.	Слишком низкая температура.	Установите температуру равной как минимум 110°C. См. главу «Указания и рекомендации».

Неисправность	Возможная причина	Решение
Из выемки камеры духового шкафа выливается вода.	Слишком много воды в выемке камеры духового шкафа.	Выключите духовой шкаф и убедитесь, что прибор остыл. Удалите воду с помощью губки. Добавьте в выемку камеры духового шкафа надлежащее количество воды. См. описание конкретной процедуры.

14.2 Информация для обращения в сервис-центр

Если самостоятельно справиться с проблемой не удастся, обращайтесь в магазин или в авторизованный сервисный центр.

Данные для сервисных центров находятся на табличке с техническими

данными. Табличка с техническими данными находится на передней рамке камеры духового шкафа. Не удаляйте табличку с техническими данными из внутренней камеры духового шкафа.

Рекомендуем записать их здесь:	
Модель (MOD.)
Продуктовый номер (PNC)
Серийный номер (S.N.)

15. ЭНЕРГЕТИЧЕСКАЯ ЭФФЕКТИВНОСТЬ

15.1 Варочная панель – Экономия электроэнергии

Используя приведенные ниже рекомендации, можно экономить электроэнергию во время приготовления.

- При нагреве воды на наливайте больше воды, чем требуется.
- По возможности всегда накрывайте посуду крышкой.
- Прежде чем включить конфорку, поставьте на нее кухонную посуду.
- Посуду меньших размеров ставьте на конфорки меньших размеров.
- Всегда ставьте посуду непосредственно по центру конфорки.
- Используйте остаточное тепло для поддержания пищи в горячем

состоянии или для растапливания продуктов.

15.2 Духовой шкаф – Экономия электроэнергии



Духовой шкаф имеет функции для экономии электроэнергии во время приготовления.

Позаботьтесь о том, чтобы дверца во время работы духового шкафа была закрыта. Во время приготовления не открывайте дверцу слишком часто. Следите за чистотой уплотнителя дверцы и за тем, чтобы он был как следует закреплен на своем месте.

При возможности не производите предварительный разогрев духового шкафа перед приготовлением.

Во время приготовления нескольких блюд за раз сводите перерывы между выпечкой/жаркой к минимуму.

Приготовление с использованием вентилятора

По возможности выбирайте функции приготовления, в которых используется вентилятор, чтобы сберечь электроэнергию.

Экорезим

Данная функция специально разработана для обеспечения экономии электроэнергии. Дополнительные сведения приведены в Параграфе «Режимы нагрева» Главы «Духовой шкаф – ежедневное использование».

16. ОХРАНА ОКРУЖАЮЩЕЙ СРЕДЫ

Материалы с символом  следует сдавать на переработку. Положите упаковку в соответствующие контейнеры для сбора вторичного сырья. Принимая участие в переработке старого электробытового оборудования, Вы помогаете защитить окружающую среду и здоровье человека. Не выбрасывайте

вместе с бытовыми отходами бытовую технику, помеченную символом . Прибор следует доставить в место раздельного накопления и сбора отходов потребления или в пункт сбора использованной бытовой техники для последующей утилизации.

Дата изготовления изделия указана в его серийном номере, где первая цифра номера соответствует последней цифре года изготовления, а вторая и третья цифры – порядковому номеру недели. Например, серийный номер 14512345 означает, что изделие изготовлено на сорок пятой неделе 2021 года.

Изготовитель: Electrolux Appliances AB, St. Göransgatan 143, 105 45 Stockholm, Швеция

Импортер и уполномоченная изготовителем организация:
ООО "Электролюкс Рус", Кожевнический проезд 1, 115114,
Москва, тел.: 8-800-444-444-8

Изготовлено в Румынии

www.electrolux.com/shop



867365220-A-482020

