

RU Руководство по эксплуатации



Посудомоечная машина

Руководство по эксплуатации

JD FB5301



СОДЕРЖАНИЕ

Технические характеристики	3
Соответствие с нормами и тестовые данные	3
Информация по безопасности и рекомендации	4
Утилизация	5
Информация по безопасности	5
Рекомендации	9
То, что нельзя мыть в посудомоечной машине	10
Установка машины	11
Расположение машины	11
Подключение воды	12
Шланг подачи воды	12
Сливной водный шланг	13
Подключение электричества	13
Подготовка машины к использованию	16
Важность смягчения воды	16
Загрузка соли	16
Тестовая полоска	17
Регулировка расхода соли	17
Использование моющих средств	18
Заполнение отделения для моющих средств	18
Комбинированные моющие средства	18
Заполнение ополаскивателем и настройка	19
Загрузка вашей посудомоечной машины	20
Верхняя корзина	21
Нижняя корзина	21
Выбор корзины	23
Стандартная загрузка и тестовые данные	25
Описание программ	27
Программы по пунктам	27
Ознакомление с вашей машиной	28
Включение машины и выбор программы	30
Включение машины	30
Завершение программы	30
Изменение программы	30
Изменение программы с перезапуском машины	31
Выключение машины	31
Обслуживание и чистка	33
Фильтры	33
Распылители	34
Фильтр шланга	34
Коды неисправностей и что делать в случае неисправности	35
<i>Практическая и полезная информация</i>	<i>37</i>

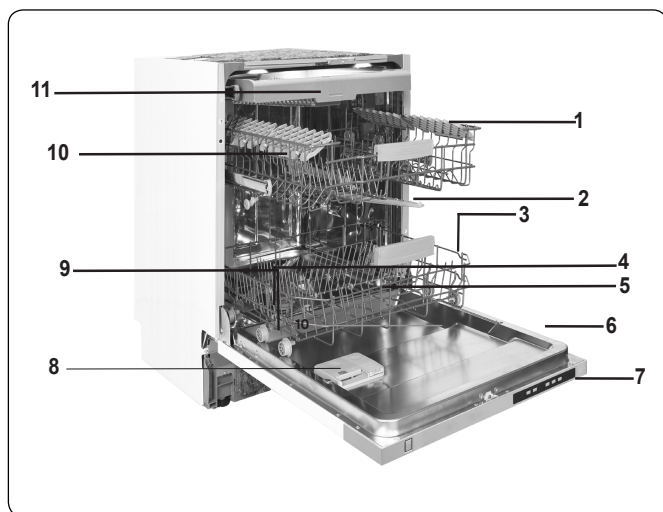

- | | |
|------------------------------------|---|
| 1. Верхняя корзина с полками | 8. Распределитель моющего средства и ополаскивателя |
| 2. Верхний распылитель | 9. Распределитель соли |
| 3. Нижняя корзина | 10. Защелка верхней корзины |
| 4. Нижний распылитель | 11. Верхняя Корзинка для столовых приборов |
| 5. Фильтры | |
| 6. Табличка с техническими данными | |
| 7. Панель управления | |



→ **13** *Верхний разбрызгиватель:* Улучшает качество мойки посуды, находящейся в верхней корзинке.

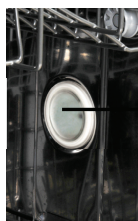

→ **12** *Внутреннее освещение:* обеспечивает удобство укладки тарелок в машину.



→ **14** *Сушка вентилятором:* эта система обеспечивает лучшую эффективность сушки посуды.

Технические характеристики

Емкость	15 комплектов
Высота	820 мм - 870mm
Ширина	598 мм
Глубина	550 мм
Масса нетто	40 кг
Электропитание	220-240 В, 50 Гц
Полная мощность	1900 Вт
Мощность нагрева	1800 Вт
Мощность насоса	100 Вт
Мощность дренажного насоса	30 Вт
Давление подачи воды	0,03 МПа (0,3 бар) - 1 МПа (10 бар)
Ток	10 А

Соответствие стандартам и данные тестирования / Декларация о соответствии требованиям ЕС

Данный продукт соответствует требованиям всех применимых директив и соответствующих гармонизированных стандартов, необходимых для использования маркировки CE.

Важное примечание для пользователя. Электронную копию данного руководства вы можете получить, написав письмо на следующий электронный адрес:

«**dishwasher@standardtest.info**». В письме укажите название модели и серийный номер (20 цифр), указанный на дверце устройства

ТЕХНИКА БЕЗОПАСНОСТИ И РЕКОМЕНДАЦИИ

Вторичная переработка

- Некоторые компоненты и упаковка машины произведены из материалов, пригодных для переработки.
- Пластиковые части имеют международную маркировку: (>PE< (полиэтилен) , >PS< (полистирол), >POM< (полифенилоксид), >PP< (полипропилен)...)
- Картонные части изготовлены из переработанной бумаги; их следует выбрасывать в контейнеры для использованной бумаги для вторичной переработки.
- Такие материалы нельзя выбрасывать в обычные мусорные контейнеры. Их следует отправлять в пункты вторичной переработки.
- Обратитесь в соответствующие центры для получения информации и методах и пунктах утилизации.

Техника безопасности

Прием доставленной машины

- Проверьте машину или ее упаковку на наличие повреждений. Ни в коем случае не запускайте поврежденную машину; обратитесь в авторизованный сервисный центр.
- Снимите упаковочный материал в соответствии с указаниями и утилизируйте его согласно правилам.

На что следует обратить внимание при установке машины

- Выберите подходящее безопасное и ровное место для установки машины.
- Проводите установку и подключение машины в соответствии с инструкциями.

- Установка и ремонт машины должны производиться только сервисным специалистом, имеющим разрешение на выполнение работ такого рода.
- Для машины следует использовать только оригинальные запасные части производителя.
- Перед установкой убедитесь, что машина отключена от электросети.
- Проверьте, соответствует ли нормативам система электропредохранителей помещения.
- Все электрические подключения должны соответствовать значениям, указанным на табличке с техническими данными.
- Обязательно убедитесь в том, что машина не устанавливается на кабель электропитания.
- Никогда не подключайте машину к удлинителю или разветвителю. После установки машины доступ к штепсельной вилке должен быть свободным.
- После установки машины в подходящее место выполните первый цикл мойки без посуды.

Постоянная эксплуатация

- Эта машина предназначена для домашнего использования; не применяйте ее для любых других целей. Использование машины в коммерческих целях аннулирует гарантию.
- Не становитесь и не садитесь на машину, не ставьте тяжелые предметы и не становитесь на открытую дверцу, поскольку посудомоечная машина может перевернуться.
- Добавляйте в дозаторы только моющие средства и ополаскиватели, предназначенные специально для посудомоечных машин. Наша компания не несет

ответственности за поломки, вызванные несоблюдением этого условия.

- Вода в отсеке мытья машины не является питьевой – не пейте ее.
- В отсек для мытья не должны попадать химические растворители, поскольку это может привести ко взрыву.
- Проверьте, являются ли пластиковые предметы термоустойчивыми, прежде чем мыть их в машине.
- Это устройство могут использовать дети 8 лет или старше, а также лица с ограниченными физическими, сенсорными или интеллектуальными возможностями, либо не имеющие опыта и знаний при соответствующем надзоре или если им были даны указания касательно безопасного использования устройства и связанных с ним опасностей. Не разрешайте детям играть с устройством. Не разрешайте детям проводить чистку или управлять устройством без соответствующего надзора.
- Не размещайте в машине предметы, не предназначенные для мытья в посудомоечных машинах. Также не перегружайте корзину. Наша компания не несет ответственности за царапины или коррозию на внутренней поверхности машины, вызванные движениями корзины при несоблюдении вышеуказанного условия.
- Ни при каких обстоятельствах не следует открывать дверцу машины во время мытья посуды, поскольку это может привести к выливаю горячей воды. Защитные устройства гарантируют остановку машины при открытии дверцы.
- Не оставляйте дверцу открытой. Несоблюдение этого условия может привести к несчастным случаям.
- Размещайте ножи и другие острые предметы в корзине

для столовых приборов лезвием или острыми концами вниз.

- В случае повреждения шнура, во избежание опасности, его должен заменять

производитель, сервисный агент или лица, имеющие аналогичную квалификацию.

- Это устройство не предназначено для использования лицами (включая

детей) с ограниченными физическими, сенсорными или интеллектуальными возможностями, либо при отсутствии опыта и знаний; они могут пользоваться машиной под присмотром лица, ответственного за их безопасность, или по его указаниям, касающимся эксплуатации устройства.

- Если опция энергосбережения активирована, по окончании программы дверца откроется. Не пытайтесь закрыть дверцу в течение минуты после открытия, чтобы не повредить механизм автоматического открытия дверцы. Дверца должна оставаться открытой в течение 30 минут для достаточного высушивания посуды (В моделях с автоматическим открытием дверцы)

Внимание. Не стойте перед дверцей после того, как прозвучит сигнал автоматического открытия дверцы.

Безопасность детей

- После снятия упаковки машины убедитесь, что упаковочный материал находится в недоступном для детей месте.

- Не разрешайте детям играть с машиной или запускать ее.

- Не подпускайте детей к моющим веществам или ополаскивателям.

- Не подпускайте детей к открытой машине, поскольку

на ее внутренней поверхности могут находиться остатки моющих веществ.

- Убедитесь, что старая машина не представляет угрозу для детей. Известны факты, когда дети закрывались внутри машины. Для предотвращения таких ситуаций сломайте замок дверцы машины и отрежьте кабели электропитания.

В случае неисправности

- Любую неисправность машины должны устранять только авторизованные квалифицированные специалисты. Ремонт, выполненный другими лицами, приведет к аннулированию гарантии.

- Перед ремонтом машины убедитесь, что она отключена от источника питания. Выключите предохранительное устройство или отсоедините машину от сети питания. При отсоединении не тяните за шнур питания. Закройте кран подачи воды.

Рекомендации

- Для экономии воды и электроэнергии удалите остатки еды с тарелок, прежде чем помещать их в машину. Запускайте машину с полной загрузкой.

- Используйте программу предварительного ополаскивания только при необходимости.

- Кладите

пустотелые предметы, такие как чаши, стаканы и кувшины отверстием вниз.

- Не рекомендуется загружать в машину количество посуды, отличающееся от или превышающее указанное.

Предметы, которые не следует мыть в посудомоечной машине:

- пепельницы, посуду со следами воска и парафина, полирующих средств, краски, химических веществ, предметы из железных сплавов;
- вилки, ложки и ножи с деревянными, костяными или перламутровыми ручками; склеенные предметы, а также предметы, испачканные абразивными, кислотными или щелочными веществами;
- предметы, изготовленные из нетермостойкого пластика, медные или луженые сосуды;
- алюминиевые и серебряные предметы (они могут изменить цвет, потускнеть);
- некоторые хрупкие стеклянные предметы, фарфор с росписью, которая может побледнеть даже после однократного мытья; некоторые хрустальные предметы, которые теряют прозрачность со временем, клееные столовые приборы, не являющиеся термостойкими, посуда из свинцового хрусталя, разделочные доски, предметы из синтетических волокон;
- в посудомоечной машине не следует мыть абсорбирующие предметы, например, губки или кухонные салфетки.

Внимание. В дальнейшем старайтесь покупать посуду, предназначенную для мытья в посудомоечной машине.

УСТАНОВКА МАШИНЫ

Расположение машины

При выборе места для установки машины обратите особое внимание на возможность легкой загрузки и выгрузки посуды из машины.

Не размещайте машину в местах, где температура может упасть ниже 0°C.

Перед установкой распакуйте машину, следуя указаниям на упаковке.

Устанавливайте машину рядом с краном подачи воды и сливом. Устанавливая машину, следует принимать во внимание, что после установки подключения к сетям питания и водоснабжения не будут изменяться

При перемещении машины не держите ее за дверь или панель.

Оставьте достаточное пространство вокруг машины, чтобы свободно перемещать ее для очистки.

При размещении машины убедитесь, что шланги подачи и отвода воды не зажаты. Также убедитесь, что машина не установлена на электрический кабель.

Отрегулируйте ножки машины, чтобы сбалансировать и выровнять ее. Правильное положение машины гарантирует беспроблемное открывание и закрывание дверцы.

Если дверца машины не закрывается, проверьте устойчивость положения машины; при необходимости также отрегулируйте ножки и проверьте положение машины.

Подключение к водопроводной сети

Убедитесь, что водопровод в помещении подходит для установки посудомоечной машины. Также рекомендуется установить фильтр на входе линии подачи воды в ваш дом или квартиру, чтобы избежать повреждения машины, причиной которого может стать любое загрязнение (песок, глина, ржавчина и т.д.), случайно попавшее в машину через магистральную линию подачи воды или водопровод в помещении, и предупредить такие проблемы, как пожелтение машины и формирование отложений после мытья.

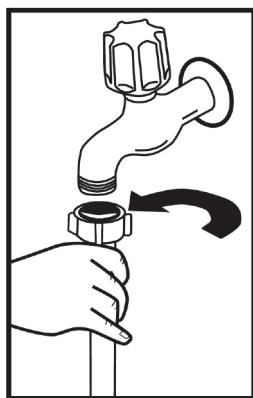

Шланг подачи воды

Не используйте имеющиеся старые/изношенные шланги подачи воды. Пользуйтесь новым водозаборным шлангом, который входит в комплект поставки машины. Если вы собираетесь подключить к машине новый или долгое время не использовавшийся шланг, перед подсоединением пропустите через него воду в течение некоторого времени. Подсоедините шланг подачи воды непосредственно к водопроводному крану. Давление воды в сети должно быть не менее 0,03 МПа и не более 1 МПа. Если давление воды выше 1 МПа, следует установить между машиной и краном клапан сброса давления.

После подключения следует полностью открыть вентиль и проверить плотность соединений. В целях безопасности всегда закрывайте вентиль подачи воды после завершения программы мойки.

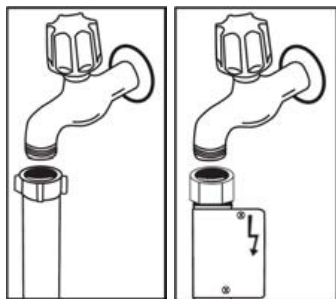

ПРИМЕЧАНИЕ: В некоторых моделях может применяться система защиты от протечек Aquastop. При наличии системы Aquastop возникает опасное напряжение. Не снимайте систему Aquastop. Она не должна сворачиваться или перекручиваться.

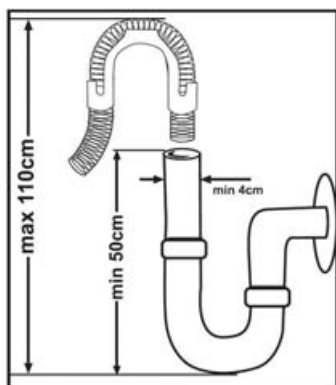

Шланг отвода воды

Сливной шланг можно подсоединить непосредственно к отверстию водостока или сливной трубе раковины. С помощью специальной изогнутой трубы (если доступно) можно сливать воду непосредственно в раковину, зацепив конец трубы за край раковины. Это соединение должно находиться на расстоянии минимум 50 см, максимум 110 см от уровня пола.

Внимание. При использовании сливного шланга длиной более 4 м посуда может оставаться грязной. В таком случае компания не несет ответственности за качество работы посудомоечной машины.

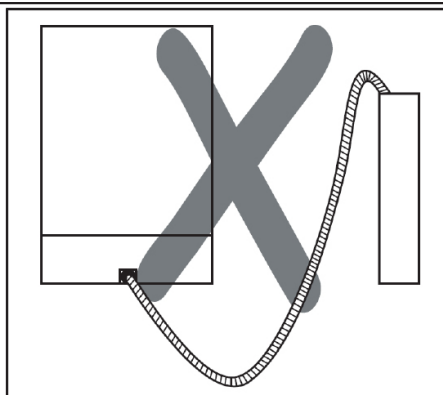
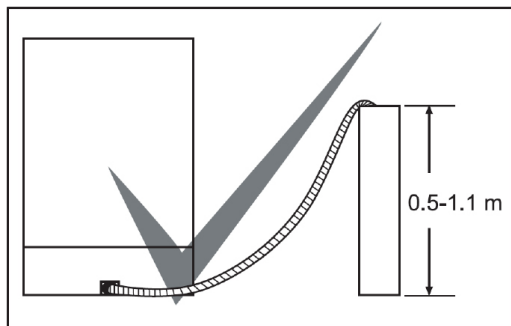

Подключение к электросети

Заземленную вилку машины следует подсоединить к заземленной розетке электросети с подходящим напряжением и силой тока. Если в помещении нет заземленной розетки, ее установку должен выполнить квалифицированный электрик. В случае эксплуатации машины без должного заземления наша компания не несет ответственности за любой возможный ущерб.

Рабочий ток плавкого предохранителя должен составлять 10-16 А.

Машина предназначена для подключения к электросети с напряжением 220-240В. Если напряжение электропитания в вашем регионе составляет 110 В, используйте трансформатор 110/220 В и 3000 Вт. Машину не следует подключать к электросети во время установки.

Всегда используйте изолированную вилку, входящую в комплект поставки машины.

Эксплуатация машины при более низком напряжении ухудшит качество мойки.

Замена кабеля электропитания машины должна проводиться авторизованным сервисным специалистом или авторизованным электриком. Несоблюдение этого условия может привести к несчастным случаям.

В целях безопасности всегда отсоединяйте вилку от сети электропитания после завершения программы.

Во избежание поражения электротоком не отсоединяйте вилку влажными руками.

При отсоединении машины от источника питания всегда беритесь только за вилку. Не тяните за шнур.

Перед использованием машины

- Проверьте соответствуют ли технические данные электричества и водоснабжения с указанными в инструкции по установке.
- Удалите все упаковочные материалы из машины.
- Настройте смягчитель воды.
- Насыпьте 1 кг соли в отделение для соли и заполните его водой до краев.
- Заполните отделение ополаскивателя.

УСТАНОВКА МАШИНЫ

ПОДГОТОВКА МАШИНЫ К ИСПОЛЬЗОВАНИЮ

Важность смягчения воды

Для лучшего исполнения своих функций посудомоечной машине требуется мягкая вода, т. е. вода с меньшим содержанием кальция. В противном случае на посуде и внутренних частях машины будут оставаться белые следы извести. Это негативно отразится на выполнении мойки, сушки и придании блеска вашей машиной. Когда вода проходит через систему смягчения, ионы создающие жесткость воды, удаляются и вода становится достаточно мягкой, чтобы обеспечить лучший результат мойки. В зависимости от уровня жесткости поступающей воды ионы создающие жесткость быстрее накапливаются в системе смягчения. Поэтому система смягчения должна обновляться, чтобы и при последующих мойках выполнять свою функцию. Для этой цели используется соль для посудомоечных машин.

Загрузка соли

Используйте смягчающую соль, специально произведённую для использования в посудомоечных машинах. Чтобы загрузить смягчающую соль, во-первых, достаньте нижнюю корзину **2** и открутите крышку отделения для соли против часовой стрелки **1**.

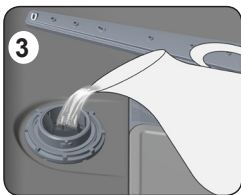
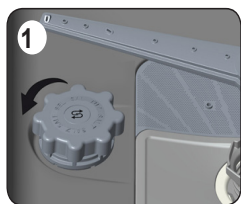

Впустите воду **3**. Засыпьте в отделение 1 кг соли. Это можно делать до тех пор, пока не начнёт пересыпаться соль, заполнение можно облегчить, используя предоставленную воронку **4**, оденьте и закройте крышку. Если на панели управления еще горит лампочка, предупреждающая о недостатке соли, то заполните отделение снова.

Заполняйте отделение для соли водой только перед первым использованием машины.

Если вы кладёте таблетки в отделение для соли, то не заполняйте отделение полностью. Мы рекомендуем использовать мелкозернистую или порошковую смягчающую соль. Не кладите в свою машину столовую соль. Иначе функциональность отделения смягчителя будет снижаться. Когда вы запускаете вашу посудомоечную машину, отделение для соли наполняется водой. Поэтому засыпайте соль перед запуском.

Пересыпанная соль быстро смывается во время мойки. Если вы не собираетесь мыть посуду после засыпки соли, то запустите короткую программу с пустой машиной, чтобы избежать повреждений (предотвратить возможность появления ржавчины) после просыпания соли при загрузке контейнера для соли.

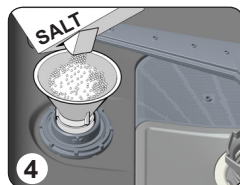

коррозия на машине вследствие выхода соли при заполнении контейнера для соли. Чтобы понять, достаточное ли количество соли в машине, проверьте прозрачный отсек на крышке отделения для соли. Уровень соли достаточный, если прозрачный отсек зеленого цвета. Соль необходимо добавить, если он не зеленого цвета.

Испытательная полоска

Эффективность мойки вашей посудомоечной машины зависит от мягкости водопроводной воды. Поэтому в машине установлена система умягчения водопроводной воды. Эффективность мойки повысится, если система настроена правильно. Чтобы определить уровень жесткости воды в вашей местности, обратитесь в местную компанию по водоснабжению или определите жесткость с помощью индикаторной полоски (при наличии).

Откройте испытательную полоску	Откройте кран водопроводной воды на 1 минуту.	Подержите полоску в воде в течение 1 секунды.	Встряхните полоску после извлечения из воды.	Дайте воде впитаться в течение 1 минуты.	Задайте жесткость воды для машины в соответствии с полученными показаниями индикаторной полоски.																		
					<table border="1"> <tr> <td>Уровень 1</td> <td></td> <td>Без извести</td> </tr> <tr> <td>Уровень 2</td> <td></td> <td>Очень низкое содержание извести</td> </tr> <tr> <td>Уровень 3</td> <td></td> <td>Низкое содержание извести</td> </tr> <tr> <td>Уровень 4</td> <td></td> <td>Среднее содержание извести</td> </tr> <tr> <td>Уровень 5</td> <td></td> <td>Содержание извести</td> </tr> <tr> <td>Уровень 6</td> <td></td> <td>Высокое содержание извести</td> </tr> </table>	Уровень 1		Без извести	Уровень 2		Очень низкое содержание извести	Уровень 3		Низкое содержание извести	Уровень 4		Среднее содержание извести	Уровень 5		Содержание извести	Уровень 6		Высокое содержание извести
Уровень 1		Без извести																					
Уровень 2		Очень низкое содержание извести																					
Уровень 3		Низкое содержание извести																					
Уровень 4		Среднее содержание извести																					
Уровень 5		Содержание извести																					
Уровень 6		Высокое содержание извести																					

Регулировка расхода соли

Уровень жесткости воды	Немецкий градус жесткости воды (dH)	Французский градус жесткости воды (dF)	Британский градус жесткости воды (dE)	Индикатор уровня жесткости
1	0–5	0–9	0–6	На дисплее отображается «L1».
2	6–11	10–20	7–14	На дисплее отображается «L2».
3	12–17	21–30	15–21	На дисплее отображается «L3».
4	18–22	31–40	22–28	На дисплее отображается «L4».
5	23–31	41–55	29–39	На дисплее отображается «L5».
6	32–50	56–90	40–63	На дисплее отображается «L6».

Установите на своей машине показатель жесткости воды в соответствии с уровнем, указанным на индикаторной полоске.

ПРИМЕЧАНИЕ. Заводская настройка жесткости воды: 3.

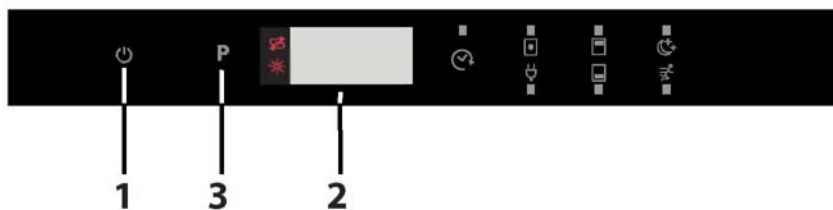

После выключения машины, при открытой дверце.

Нажатием кнопки выбора программ **3** включите машину, при этом нажмите кнопку питания **1**.

Продолжайте удерживать нажатой кнопку выбора программ, пока на дисплее **2** не отобразится надпись «SL».

Отпустите сенсорную кнопку выбора программ после того, как надпись «SL» исчезнет с дисплея **2**.

На дисплее **2** отображается настройка жесткости используемой воды.

Чтобы выбрать желаемый уровень согласно таблице настройки уровней жесткости воды, нажмите кнопку выбора программ **3**.

При нажатии кнопки выбора программ **3** происходит повышение уровня жесткости.

По достижении уровня 6 при нажатии кнопки выбора программ **3** происходит переключение на уровень 1.

Чтобы сохранить настройки, машину следует выключить **1**.

Использование моющего средства

Используйте специально разработанное моющее средство, предназначенное для использования в бытовых посудомоечных машинах.

Можно найти порошок, гель и моющие средства в таблетках, разработанные для посудомоечных машин.

Необходимо добавить моющее средство в отделение перед тем, как запускать машину. Храните моющие средства в прохладном, сухом месте подальше от детей.

Запрещается добавлять моющее средство в отделение для моющего средства сверх нормы; в противном случае это может стать причиной царапин на стаканах, а также слабого вымывания моющего средства.

Для получения большей информации об используемом моющем средстве свяжитесь непосредственно с производителями моющих средств.

Заполнение отделения для моющих средств

Надавите на фиксатор, чтобы открыть контейнер для моющего средства, как показано на рис.

1. Внутри стакана для моющего средства нанесены линии уровня. Стакан для моющего средства может вместить в общем 40 см³. Откройте моющее средство для посудомоечной машины и

Заполнение отделения для моющих средств

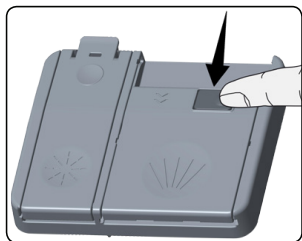

Нажмите на защелку, чтобы открыть контейнер для моющих средств, как показано на картинке. **1**

В отсеке для моющих средств имеются мерные линии. Используя эти линии можно измерить нужное количество моющего средства.



Всего в отсек помещается 40 см^3 моющего средства. Откройте моющее средство и поместите в большое отделение **b** 25 см^3 средства, если ваша посуда сильно запачкана, или 15 см^3 , если запачкана меньше. **2** В случае, если посуда долго хранилась грязной и к ней присохли кусочки пищи, а ваша машина полностью загружена, то добавьте **a** 5 см^3 моющего средства в отделение предварительной мойки и запустите машину.

Возможно вам придется добавить больше моющего средства в машину в зависимости от степени загрязненности посуды и уровня жесткости воды в вашей местности.

Комбинированные моющие средства

- Производители моющих средств также выпускают комбинированные моющие средства под названиями «2 в 1», «3 в 1» или «5 в 1» и т. д.
- Моющие средства «2 в 1» содержат моющее средство и ополаскиватель. Используя «2 в 1», на всякий случай прочтите инструкцию по применению этих таблеток.
- Другие моющие средства в таблетках содержат моющее средство + ополаскиватель + соль + разнообразные добавки.
- Как правило, с помощью комбинированных моющих средств достигается хороший результат при применении их в определенных случаях. Количество содержания ополаскивателя и/или соли в таких моющих средствах определено заранее.

Что следует учесть при использовании данного вида продукции

- Всегда читайте инструкции по применению продукта независимо комбинированный он или нет.
- Проверяйте соответствует ли используемое моющее средство показателям жесткости воды к которой подключена машина.
- Соблюдайте инструкции на упаковках данного вида продукции.
- Если моющее средство в виде таблеток никогда не кладите его во внутреннее отделение или корзинку для столовых приборов. Всегда помещайте их в отделение для моющих средств дозатора моющих средств.

- Достигаются хорошие результаты при применении их в определенных случаях. Если вы используете такие моющие средства, стоит связаться с производителями и выяснить подходящие условия использования.
- Если условия использования таких моющих средств совпадают с установками машины, то обеспечивается экономия потребления соли и/или ополаскивателя.
- Если после использования моющих средств «2 в 1» или «3 в 1» вы не получаете хороших результатов мойки (если посуда остается влажной и с осадком кальция) свяжитесь с производителем данной продукции.

Рекомендации по использованию: Если вы используете комбинированные моющие средства, и ополаскиватель добавлен в вашу машину, то включите настройку ополаскивателя на самый низкий уровень (1) и нажмите на кнопку таблетки, этим вы добьетесь лучших результатов. Если уровень жесткости воды выше 4, то контейнер для соли необходимо заполнить. Не рекомендуется использовать комбинированные моющие средства в быстрых программах.

Внимание: Если при использовании этого типа моющих средств возникает какая-либо проблема, с которой вы не сталкивались раньше, свяжитесь с производителем моющего средства.

Когда вы перестаете использовать комбинированные моющие средства

- Заполните отделения для соли и ополаскивателя.
- Настройте уровень жесткости воды на самый верхний уровень и запустите мойку без загрузки.
- Настройте уровень жесткости воды.
- Сделайте подходящую настройку ополаскивателя.

Заполнение отделения для ополаскивателя и его настройка

Чтобы заполнить отделение ополаскивателем, откройте крышку. Заполните отделение ополаскивателем до уровня MAX и закройте крышку. Будьте осторожны, чтобы не превысить максимальный уровень ополаскивателя. При необходимости вытрите пролитый ополаскиватель.

Чтобы изменить уровень ополаскивателя, перед включением посудомоечной машины выполните следующие шаги:

- • Нажмите кнопку программы и удерживайте ее.
- • Включите машину.
- • Удерживайте программную кнопку, пока «rA» не исчезнет. Набор ополаскивателя следует жесткости воды.
- • Аппарат отобразит текущую настройку.
- • Установите уровень, нажав кнопку программы.
- • Выключите машину, чтобы сохранить настройки.
-

Заводское положение ополаскивателя — «4».

Если посуда не высушивается должным образом или покрывается пятнами, увеличьте уровень. Если на посуде образуются синие пятна, уменьшите уровень.

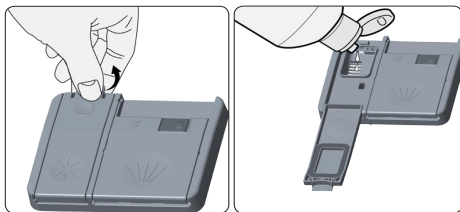

Уровень	Доза ополаскивателя	Индикатор
1	Ополаскиватель не распределяется	На дисплее отображается «Г1».
2	Распределяется 1 доза	На дисплее отображается «Г2».
3	Распределяются 2 дозы	На дисплее отображается «Г3».
4	Распределяются 3 дозы	На дисплее отображается «Г4».
5	Распределяются 4 дозы	На дисплее отображается «Г5».

ЗАГРУЗКА ПОСУДОМОЕЧНОЙ МАШИНЫ

Расставив правильно посуду, ваша машина будет использоваться наилучшим образом с точки зрения энергопотребления, мойки и сушки.

В вашей машине есть 2 отдельные корзины куда можно загружать посуду. В нижнюю корзину вы можете загружать такую круглую и глубокую посуду как кастрюли с длинными ручками, крышки кастрюль, тарелки, салатные тарелки, столовые приборы.

Верхняя корзина предназначена для блюдец, десертных тарелок, пиал, кружек и стаканов. Когда ставите высокие стаканы или бокалы, облокотите их на край корзины, полки или на шнур для поддержки стаканов, но не на другие предметы. Не опирайте длинные стаканы друг о друга, так как они не могут сохранять равновесие и могут повредиться. Для тонких и узких предметов подходит центральная часть корзин. Ложки можно размещать среди других столовых приборов, но чтобы они не прикасались друг к другу, для этого лучше использовать решетку для столовых приборов. Чтобы избежать возможных травм, всегда размещайте такие острые и длинные предметы как разделочная вилка, хлебный нож и т. д. острием вниз или горизонтально на корзинах.

Внимание: Располагайте посуду таким образом, чтобы она не мешала вращаться верхнему и нижнему распылителям.

Верхняя корзина

Подставка, регулируемая по высоте

Эти подставки разработаны с целью увеличения емкости корзины. Вы можете устанавливать в них стаканы и чашки, а также регулировать высоту подставок. Благодаря этой возможности вы можете помещать под подставки стеклянную посуду разного размера.

За счет регуляторов высоты, установленных на корзине, можно использовать подставки на 3 уровнях. Кроме того, сбоку в подставках можно размещать длинные вилки, ножи и ложки — они не будут блокировать движение винта.

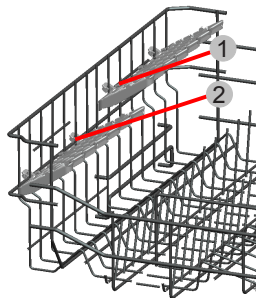

Регулировка высоты верхней корзины в условиях ее заполненности

Механизм регулировки высоты корзины на верхней корзине вашей машины разработан для того, чтобы вы могли регулировать высоту верхней корзины в направлениях вверх и вниз, не доставая корзину из машины, если корзина заполнена, и, при необходимости, создавать пространство вверху и внизу машины. В соответствии с заводскими настройками корзина установлена в верхнем положении.

Для того чтобы поднять корзину, возьмите ее с обеих сторон и потяните вверх. Для того чтобы опустить, снова возьмите корзину с обеих сторон и потяните вниз.

В случае с загруженной корзиной проверьте, чтобы обе ее стороны находились на одном уровне.

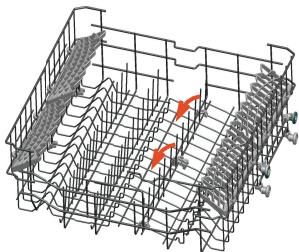
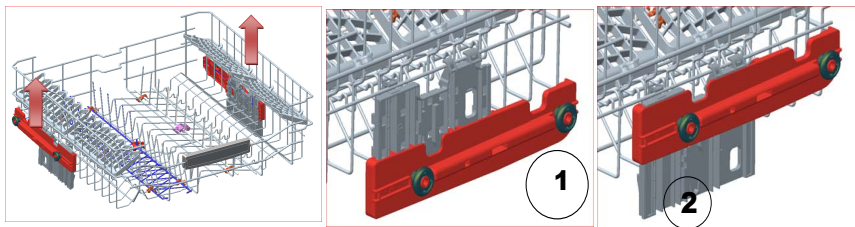

Складные стойки на верхней корзине машины предназначены для упрощения размещения большой посуды * кастрюль, сковород и т.д. В случае необходимости каждая часть может складываться отдельно, либо могут быть сложены все части, и может быть обеспечено наличие большего свободного пространства. Вы можете использовать складные стойки, поднимая их вверх или складывая вниз.

Нижняя корзина

Складные подставки

Складные подставки, состоящие из четырех частей и находящиеся в нижней корзине машины, разработаны с целью облегчения размещения посуды больших размеров, как кастрюли, сковороды и т. д. При необходимости для создания более широкого пространства можно сложить отдельно каждую часть или все части вместе. Складные подставки можно поднимать или складывать.

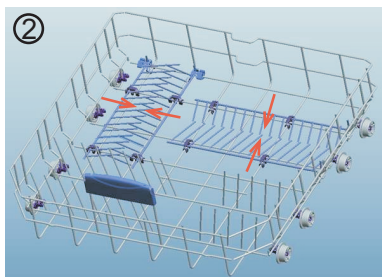
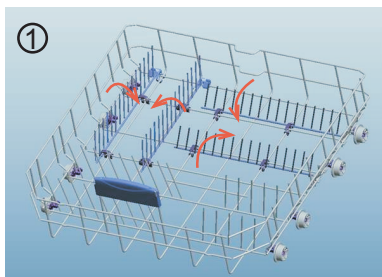

Верхняя корзина для столовых приборов

Верхняя корзина для столовых приборов предназначена для размещения вилок, ложек и ножей, длинных черпаков и небольших предметов.

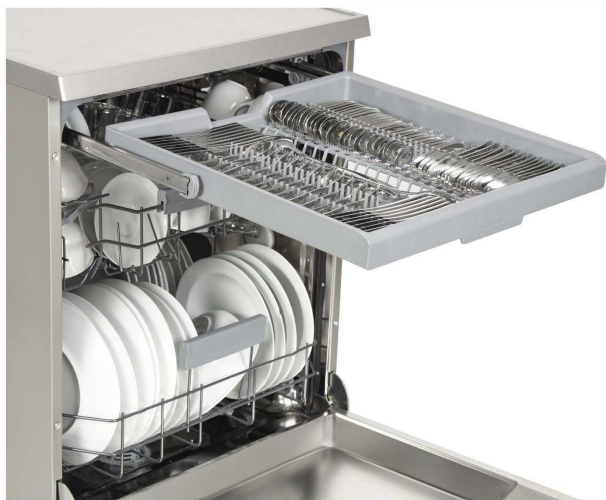

Внимание: ножи и другие острые предметы должны размещаться в корзине горизонтально.

Варианты загрузки корзин

Нижняя корзина

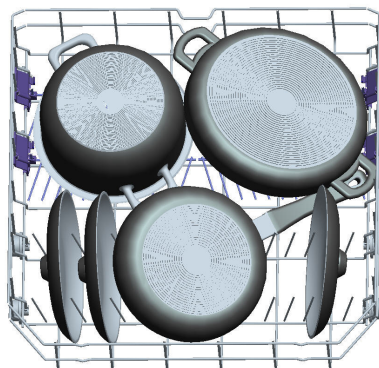
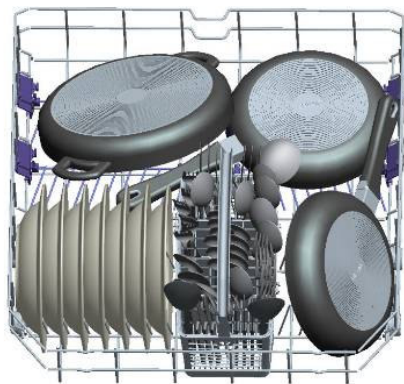

Верхняя корзина

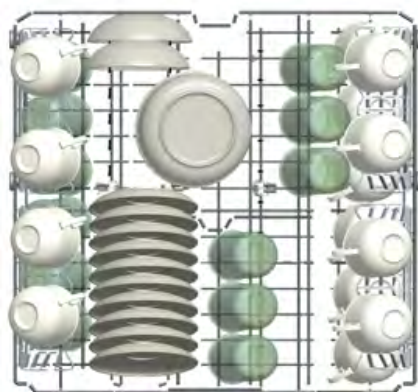

Неправильные загрузки

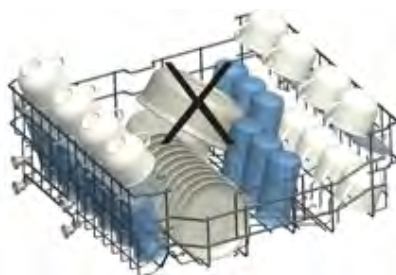
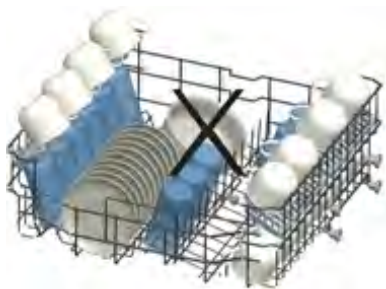
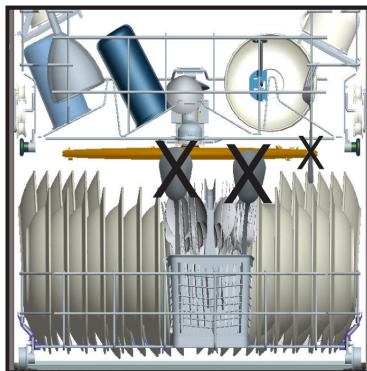
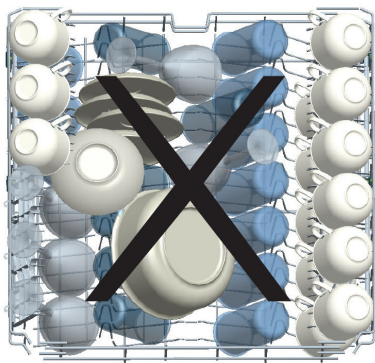

Важное примечание для испытательных лабораторий

Для получения подробной информации по эксплуатационным испытаниям обращайтесь по следующему адресу: dishwasher@standardtest.info. В электронном сообщении укажите, пожалуйста, название модели и серийный номер (20 цифр), которые можно найти на дверце устройства.

ОПИСАНИЕ ПРОГРАММ

Характеристики программ

Программа №				
Названия программ и значения температуры	Мини 14 минут (P1)	Быстрая 30 минут 40 °С (P2)	Эко (стандарт) 50 °С (P3)	Двойная промывка 60 °С (P4)
Тип остатков пищевых продуктов	Предварительно промойте для ополаскивания и удаления застарелых остатков, дождитесь полной загрузки и выберите программу	Кофе, молоко, чай, холодные мясные блюда, овощи, незастарелые	Кофе, молоко, чай, холодные мясные блюда, овощи, незастарелые	Супы, соусы, паста, яйца, плов, картофель и выпечка, жареная пища
Степень загрязнения		низкая	средняя	средняя
Количество моющего средства В: 25 м ³ /с / 15 см ³ А: 5 см ³		А+В	А+В	А+В
	Мойка при 35 °С	Мойка при 40 °С	Мойка при 50 °С	Мойка при 40 °С
	Ополаскивание горячей водой	Ополаскивание холодной водой	Ополаскивание холодной водой	Мойка при 65 °С
	Окончание	Ополаскивание горячей водой	Ополаскивание горячей водой	Мойка при 45 °С
		Окончание	Сушка	Ополаскивание горячей водой
			Окончание	Сушка
				Окончание
Время выполнения программы (мин)	14	30	195	112
Энергопотребление (кВт/ч)	0,57	0,88	0,84	1,43
Расход воды (литры)	7,7	10,9	9	15,4

Внимание! Короткие программы не включают в себя сушку. Значения, указанные выше, были получены в лабораторных условиях в соответствии с определенными стандартами. Эти значения могут изменяться в зависимости от условий использования продукта и условий окружающей среды (напряжения в сети питания, давления воды, температуры поступающей воды и температуры окружающей среды).

Характеристики программ

Программа №				
Названия программ и	Экспресс 50 минут 65 °С (P5)	Тщательная мойка 60 °С (P6)	Авто, деликатная 30–50 °С (P7)	Авто, интенсивная 50–70 °С (P8)
Тип остатков пищевых продуктов	Супы, соусы, паста, яйца, плов, картофель и выпечка, жареная пища	Посуда с густым застарелым загрязнением или требующая тщательной мойки	Выполните автоматическую настройку времени мойки, температуры и количества воды на основе определения степени загрязнения посуды	
Степень загрязнения	средняя	сильная	низкая	сильная
Количество моющего средства В: 25 м ³ /с / 15 см ³ А: 5 см ³	A+B	A+B	A+B	A+B
	Мойка при 65 °С	Мойка при 60 °С	Выполните автоматическую настройку времени мойки, температуры и количества воды на основе определения степени загрязнения посуды	
	Ополаскивание чуть теплой водой	Мойка при 65 °С		
	Ополаскивание горячей водой	Ополаскивание холодной водой		
	Окончание	Мойка при 50 °С		
		Ополаскивание горячей водой		
		Сушка		
		Окончание		
Время выполнения программы (мин)	50	154	77–91	124–179
Электроэнергия	1,29	1,75	0,81–0,96	1,22–1,8
Вода	10,7	18,5	10,6–17,7	12,3–24,6

**В цикле программы «мини 14 минут» необходимо использовать только порошкообразное моющее средство.

*** Можно мыть посуду с помощью функции мойки «А», используя цикл «Супер 50 мин».

ВКЛЮЧЕНИЕ МАШИНЫ И ВЫБОР ПРОГРАММЫ

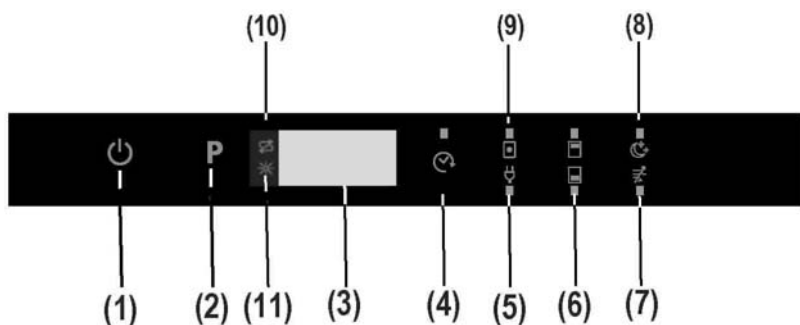

1) Сенсорная кнопка включения/выключения питания

После нажатия кнопки включения/выключения питания на программном дисплее отображаются два тире. Коснитесь кнопки включения/выключения питания кончиком пальца и удерживайте ее в течение 1 с для включения или выключения машины.

2) Сенсорная кнопка выбора программ

С помощью сенсорной кнопки выбора программ вы можете выбрать программу, подходящую для вашей посуды.

3) Программный дисплей

На программном дисплее отображается длительность программы, а в процессе выполнения программы — время до ее завершения. Также дисплей позволяет отслеживать выполнение выбранных программ.

4) Сенсорная кнопка задержки запуска

Предусмотрена возможность отсрочки запуска выбранной программы на интервал от 1 до 19 часов, для чего нужно нажать сенсорную кнопку задержки запуска на машине. После нажатия сенсорной кнопки задержки запуска на дисплее отобразится надпись «1h» (1 ч). При каждом последующем нажатии кнопки задержки запуска значение времени на дисплее будет увеличиваться на 1 в диапазоне от 1 до 19. Функцию задержки запуска можно активировать, выбрав время задержки и нужную программу мойки, которая выбирается с помощью кнопки выбора программ. Также можно сначала выбрать программу, а затем задать задержку запуска по последнему введенному значению. Чтобы отменить задержку запуска, нужно либо выбрать значение «0h» (0 ч) для таймера задержки, либо удерживать нажатой в течение 3 секунд кнопку выбора программ. На дисплее отображается подсказка «3-2-1», которая указывает на то, сколько секунд следует удерживать кнопку для отключения функции задержки запуска.

Примечание. Если нажать и удерживать сенсорную кнопку задержки запуска, то значения таймера задержки будут изменяться быстрее (скорость изменения пропорциональна длительности удержания кнопки в нажатом состоянии). Если сенсорная кнопка задержки запуска остается нажатой в течение длительного времени, то счетчик остановится на значении «h:00».

5) Сенсорная кнопка энергосбережения

Функция энергосбережения активирует систему открытия дверки в конце программы. Система автоматического открытия дверки обеспечивает необходимую сушку при низкой температуре ополаскивания и снижает потребление энергии.

6) Сенсорная кнопка половинной загрузки

При использовании функции загрузки наполовину можно выполнять три вида мойки: в нижней корзине, в верхней корзине и в обеих корзинах.

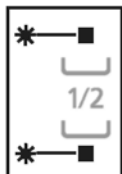

Если в машину загружается небольшое количество тарелок для мойки, в некоторых программах можно включить функцию половинного заполнения. Если тарелки размещаются в обеих корзинах, нажмите кнопку «1/2» и выберите положение, в котором загорятся оба ламповых индикатора.

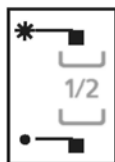

Если тарелки размещаются только в верхней корзине, нажмите кнопку «1/2» и выберите положение, в котором загорится верхний ламповый индикатор. Так как в этом случае моется только посуда в верхней корзине, убедитесь в том, что нижняя корзина пуста.



Если тарелки размещаются только в нижней корзине, нажмите кнопку «1/2» и выберите положение, в котором загорится нижний ламповый индикатор. Так как в этом случае моется только посуда в нижней корзине, убедитесь в том, что верхняя корзина пуста.

Примечание. Если в последней программе мойки вы использовали дополнительную функцию, то она останется активной и при выполнении следующей программы мойки, пока машина не будет выключена и включена повторно. Если вы не хотите использовать эту функцию во вновь выбранной программе мойки, снова нажмите кнопку выбранной функции и убедитесь, что лампочка в кнопке погасла.

Примечание. Если программа несовместима с выбранной дополнительной функцией понижения шума и ускорения процесса мойки, то при нажатии кнопки раздастся звуковой сигнал, указывающий на то, что выбранная опция недоступна.

7) Сенсорная кнопка ускорения процесса мойки

Тарелки моются при повышенном давлении, что тем самым сокращает продолжительность выбранной программы и обеспечивает более экономное использование воды.

Примечание. Данную функцию можно выбрать только в начале программы.

8) Сенсорная кнопка дополнительного понижения шума

Тарелки моются при пониженном давлении, что тем самым снижает шум операции и обеспечивает более деликатную мойку.

Примечание. Если программа несовместима с выбранной дополнительной функцией понижения шума и ускорения процесса мойки, то при нажатии кнопки раздастся звуковой сигнал, указывающий на то, что выбранная опция недоступна.

9. Сенсорная кнопка для моющих средств в виде таблетки (кнопка 3 в 1)

Если вы используете комбинированные моющие средства, включающие в себя соль и ополаскиватель, то нажмите сенсорную кнопку для моющих средств в виде таблетки.

10. Предупреждающий индикатор недостатка соли

Чтобы определить, достаточно ли соли в машине, проверьте, горит ли на дисплее предупреждающий индикатор недостатка соли. Если загорится предупреждающий индикатор недостатка соли, заполните отделение для соли.

11. Предупреждающий индикатор недостатка ополаскивателя

Для того чтобы определить, достаточно ли ополаскивателя в машине, проверьте, не горит ли предупреждающий индикатор недостатка ополаскивателя. Если загорится предупреждающий индикатор недостатка ополаскивателя, заполните отделение для ополаскивателя.

Окончание программы

По завершении программы машина подаст пятикратный звуковой сигнал. Если по завершении выполнения выбранной программы открывается дверца, то звуковой сигнал срабатывает, когда на дисплее отображается «0».

Примечание. При каждом включении машины для программы «Эко» и функции энергосбережения устанавливаются перечеркнутые значения по умолчанию, а ранее выбранные опции сбрасываются. При выборе другой программы, отличной от программы «Эко», значок энергосбережения погаснет.

Эксплуатация машины

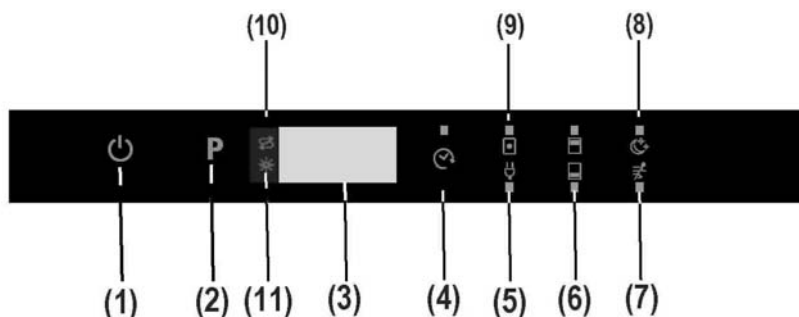

Включение машины

1 - Нажмите кнопку включения/выключения питания.

После нажатия кнопки «Вкл./Выкл.» питания **(1)** на программном дисплее отображаются два тире.

2- При выборе программы с помощью сенсорной кнопки выбора программ **(2)** на программном дисплее будет отображаться обозначение выбранной программы (P1, P2 и т.д.) из имеющегося диапазона (P1–P8), а также длительность программы; обозначение программы и ее длительность будут отображаться поочередно: обозначение программы — в течение 3 секунд, а ее длительность — в течение 1 секунды.

3- При желании можно выбрать дополнительные функции. **(4-9)**

4- Закройте дверцу. Программа запустится автоматически.

Примечание. Если вы решили не запускать машину после выбора программы, просто нажмите кнопку включения/выключения **(1)**. Машина будет готова к выбору новой программы после повторного нажатия кнопки включения/выключения **(1)**. Выберите новую программу, нажав кнопку выбора программ **(2)**.

Этапы выполнения программы

- Если по завершении выполнения выбранной программы открыть дверцу, подача звукового сигнала прекратится, а на дисплее **(3)** будет отображаться «0».

- Если в процессе выполнения цикла мойки открыть дверцу, то на дисплее **(3)** будет отображаться время, оставшееся до конца выполнения выбранной программы.

- По завершении программы машина подаст пятикратный звуковой сигнал.

Смена программы

Порядок смены программы в процессе выполнения мойки.

- 1- Откройте дверцу и выберите новую программу, нажав кнопку выбора программ (2).
- 2- После закрытия дверцы запустится вновь выбранная программа; запуск произойдет с этапа, до которого дошла предыдущая прерванная программа, но с параметрами (температура, количество циклов) новой программы.

Примечание. При открытии дверцы машины с целью остановки программы мойки до ее завершения сначала осторожно приоткройте ее, чтобы избежать выплескивания воды.

Смена программы путем перезапуска

Порядок отмены текущей выполняемой или находящейся в режиме ожидания программы.

- 1- Откройте дверцу машины. На дисплее (3) будет отображаться последняя выбранная программа.

- 2- Нажмите сенсорную кнопку выбора программ (2) и удерживайте ее в течение 3 секунд. На дисплее (3) будет отображаться обратный отсчет от «3» до «1», затем отобразится надпись «0:01», указывающая на то, что отмена программы выполнена.

- 3 - После закрытия дверцы начинается процесс слива. Процесс слива воды из машины занимает примерно 30 секунд. После отмены программы машина подаст пятикратный звуковой сигнал.

Примечание. При открытии дверцы машины с целью остановки программы мойки до ее завершения сначала осторожно приоткройте ее, чтобы избежать выплескивания воды.

Эксплуатация машины

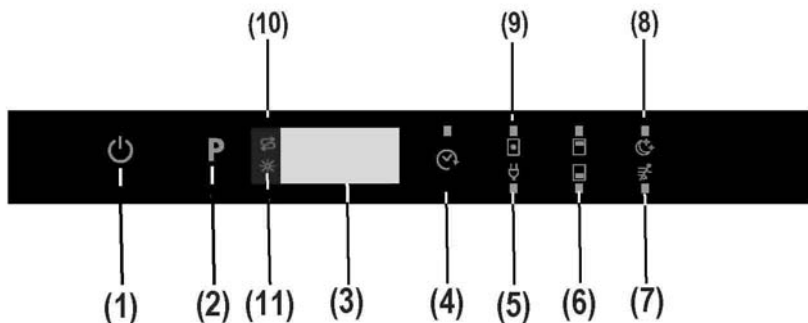

Выключение машины

По завершении выполнения программы выключите машину, нажав кнопку включения/выключения питания (1).

Примечание. Для ускорения процесса сушки после того, как прозвучит сигнал. После окончания программы мойки дверцу машины можно оставить открытой или же перед запуском программы выбрать функцию энергосбережения, что также ускоряет процесс сушки.

Примечание. Если во время мойки будет открыта дверца машины или прекратится подача питания, машина перезапустит программу, когда дверца будет снова закрыта или возобновится подача питания.

Сопоставление программ и функций

Функция	Задержка запуска	Половинная загрузка (режимы)	Таблетка	Дополнительное ускорение	Дополнительное понижение шума
Программы					
Предварительная мойка	X	X	X	—	—
Быстрая 30 минут	X	X	X	—	—
Эко	X	X	X	X	X
Двойная мойка	X	X	X	X	X
Супер 50 минут	X	X	X	—	—
Тщательная мойка	X	X	X	—	—
Авто, деликатная	X	X	X	—	—
Авто, интенсивная	X	X	X	—	—

«—» = функцию невозможно выбрать; «x» = функцию можно выбрать
Функции дополнительного ускорения и дополнительного понижения шума нельзя использовать одновременно.

Natural Ion Tech

- Эта функция предотвращает появление неприятного запаха, вызванного мытьем посуды в посудомоечной машине и активируется/деактивируется нажатием кнопки "Половинная загрузка" на верхнем дисплее до "3". 3 ». Между тем, верхний и передний дисплеи отсчитывают от « 3 »до« 1 »поочередно, а затем показывают« Ion », указывая на то, что Natural Ion Tech активирован. Когда дверь закрыта, функция запустится.

Если дверца машины открыта во время работы Natural Ion Tech, загорится светодиод Natural Ion Tech и включится внутренний свет (если имеется).

Если пользователь не вмешивается в течение 24 часов после активации Natural Ion Tech, функция автоматически отменяется.

Примечание: Natural Ion Tech не работает вместе с какой-либо программой или не выполняется ни в одной программе.

INFOLED 2.0

Если в вашей модели посудомоечной машины есть функция InfoLED 2.0, вы можете следить за ее работой.

Обстоятельства, в которых работает InfoLED 2.0,

1. Он будет постоянно гореть во время выполнения программы.
2. Он будет мигать при отмене выбранной программы.
3. Он будет быстро мигать при появлении ошибки.

Обстоятельства, которые InfoLED 2.0 не работает,

1. Он не загорится в конце программы и отмене программы.
2. Он не будет работать, когда дверца машины открыта

Сочетаемость функций

Функции	Половинная загрузка	Таблетка	Запуск задержки	Дополнительное ускорение	Дополнительное понижение шума	Энергосбережение
Половинная загрузка	–	ОК	ОК	ОК	ОК	ОК
Таблетка	ОК	–	ОК	ОК	ОК	ОК
Запуск задержки	ОК	ОК	–	ОК	ОК	ОК
Дополнительное ускорение	ОК	ОК	ОК	–	–	ОК
Дополнительное понижение шума	ОК	ОК	ОК	–	–	ОК
Энергосбережение	ОК	ОК	ОК	ОК	ОК	–

Порядок переключения с режима «ЭКО-РЕЖИМ» на «НОРМАЛЬНЫЙ РЕЖИМ» для опции внутреннего освещения:

- 1- Откройте дверцу посудомоечной машины и нажмите сенсорную кнопку включения/выключения питания. (1) (если машина выключена).
- 2- Нажмите сенсорные кнопки «Таблетка/Энергосбережение» и «Задержка запуска» (4) одновременно и удерживайте в течение 5 секунд.
- 3- * На дисплее (3) в течение 2 секунд отображаются символы «!L0»; это означает, что для функции внутреннего освещения выбран «Нормальный режим».
- 4- После того как выбран «Нормальный режим», внутреннее освещение будет включено, пока на машину подается питание и если открыта ее дверца.

Порядок переключения с режима «НОРМАЛЬНЫЙ РЕЖИМ» на «ЭКО-РЕЖИМ» для функции внутреннего освещения

- 1- Откройте дверцу посудомоечной машины и нажмите сенсорную кнопку включения/выключения питания (1) (если она выключена).
- 2- Нажмите сенсорные кнопки «Таблетка/Энергосбережение» и «Задержка запуска» (4) одновременно и удерживайте в течение 5 секунд.
- 3- На дисплее (3) в течение 2 секунд отображаются символы «!L1»; это означает, что для функции внутреннего освещения выбран «Эко-режим». Также выбор этого параметра подтверждается выключением и включением (коротким миганием) внутреннего освещения.
- 4- После того как выбран «Эко-режим», внутреннее освещение будет гореть в течение 4 минут, после чего оно выключается. При вмешательстве пользователя (нажатие сенсорных кнопок) «Эко-режим» запускается с начала (внутреннее освещение будет гореть в течение 4 минут, после чего оно выключается).

Примечание. По умолчанию для внутреннего освещения установлено значение «!L1».

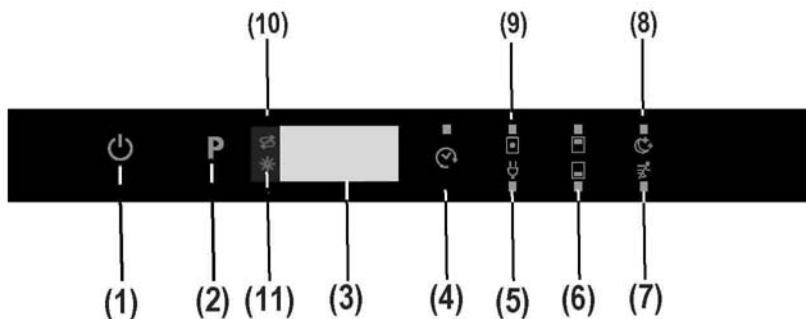

Настройка звукового сигнала

Уровень звукового сигнала можно регулировать.

1- Нажмите сенсорную кнопку включения/выключения питания (1) (если машина выключена).

2- Чтобы установить уровень громкости, одновременно нажмите и в течение 3 секунд удерживайте сенсорные кнопки «Таблетка/Энергосбережение» (5) и «Дополнительное ускорение/Понижение шума» (7,8).

3- При нажатии и удерживании (в течение 3 секунд) сенсорных кнопок «Таблетка/Энергосбережение» (5) и «Дополнительное ускорение/Понижение шума» (7,8) на дисплее отображается обратный отчет с 3 до 1.

- При первой настройке уровня громкости по истечении 3 секунд на дисплее появится надпись «S03».
- Если громкость уже настраивалась ранее, то по истечении 5 секунд на дисплее отображается ранее выбранный уровень (от «S00» до «S03»). Пользователь может повысить или понизить уровень громкости с помощью сенсорных кнопок «Таблетка» и «Дополнительное ускорение/Понижение шума» (7,8). Должны быть следующие символы;
 - Порядок повышения уровня звукового сигнала
 - 1) Нажмите сенсорную кнопку «Дополнительное ускорение/Понижение шума». (5)
 - 2) Значение на дисплее (3) изменится с «S00» на «S03»
 - Порядок понижения уровня звукового сигнала
 - 1) Нажмите сенсорную кнопку «Таблетка/Энергосбережение». (5)
 - 2) Значение на дисплее (3) изменится с «S03» на «S00». «S00» означает, что все звуковые сигналы выключены.

4 - Чтобы выйти из режима управления уровнем громкости, выключите машину. В памяти машины сохраняется последний установленный уровень громкости. Примечание. В зависимости от уровня звука от «3» до «1» уровень громкости снижается поэтапно в зависимости от уровня звука.

ОБСЛУЖИВАНИЕ И ЧИСТКА

Регулярная чистка продлевает срок работы машины.

Масло и известь могут скопиться в мощном отсеке. В случае этого:

- Наполните отделение для моющих средств моющим средством (не загружая посуду в машину). Выберите программу с высокой температурой мойки и включите ее. Для повышения эффективности используйте специальные чистящие средства, имеющиеся в продаже. (эти чистящие средства специально разработаны производителями моющих средств для посудомоечных машин)

Чистка дверных прокладок

- Регулярно удаляйте грязь, скопившуюся на дверных прокладках.

Чистка машины

- Чистите фильтры и распылители, по крайней мере, один раз в месяц.
- Перед чисткой обязательно выключайте вашу машину из сети и перекрывайте воду.
- Не используйте материалы, которые могут поцарапать вашу машину. Используйте специальные материалы и мягкую влажную ткань.

Фильтры

Проверьте нет ли остатков пищи на фильтрах. Если на них есть какие-нибудь остатки пищи, выньте их и промойте под струей воды.

a Микрофильтр

b Крупный фильтр

c Металлический/пластмассовый фильтр

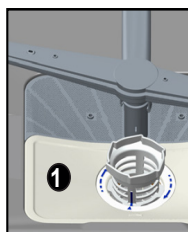

Чтобы вынуть и почистить все фильтры, нужно повернуть их против часовой стрелки и поднять вверх. **1**

Потяните и выньте металлический/пластмассовый фильтр **3**

Затем выньте крупный фильтр из микрофильтра **2**. Хорошо прополощите под струей воды.

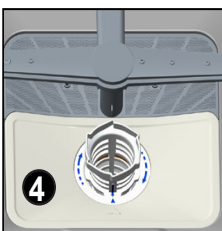

Очистите крупный фильтр. Вставьте крупный фильтр в микрофильтр в соответствии с метками на них. Вставьте микрофильтр в металлический/пластмассовый фильтр и поверните его в соответствии с направлением стрелки. Конструкция

4 будет собрана, когда стрелка на микрофильтре станет видна снаружи. **4**

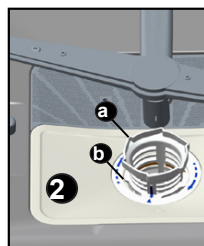

- Никогда не используйте вашу машину без фильтров.
- Неправильная установка фильтров снижает качество и эффективность мойки.
- Для правильного функционирования машины очень важна чистота фильтров.

Распылители

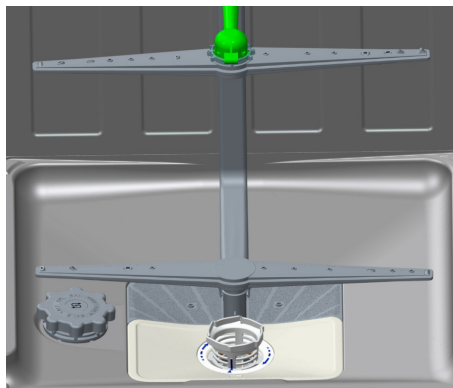

Проверьте не забиты ли отверстия верхнего и нижнего распылителей. Если есть какие-либо засоры, снимите распылители и промойте их под струей воды.

Нижний распылитель возможно снять потянув его вверх, а верхний снимется, если повернуть влево его гайку. Удостоверьтесь, что гайка верхнего распылителя закреплена правильно после чистки.

Фильтр шланга

Вода фильтруется фильтром шланга на входе, чтобы избежать повреждения машины из-за попадания внутрь из сети канализации любых загрязнений (песка, глины, ржавчины и т.д.) и чтобы предотвратить пожелтение и образование отложений внутри машины. Время от времени проверяйте фильтр и шланг от фильтра и очищайте их при необходимости. Для очистки фильтра шланга перекройте подачу воды, а затем снимите шланг. После удаления фильтра из шланга, почистите его под струей воды. Установите очищенный фильтр обратно на свое место внутри шланга. Установите шланг.

КОДЫ НЕИСПРАВНОСТЕЙ И СПОСОБЫ ИХ УСТРАНЕНИЯ

КОД НЕИСПРАВНОСТИ	ОПИСАНИЕ НЕИСПРАВНОСТИ	КОНТРОЛЬ
F5	Недостаточная подача воды	<ul style="list-style-type: none"> • Убедитесь, что кран подачи воды полностью открыт и водоснабжение не отключено. • Закройте кран подачи воды, отсоедините шланг от крана и очистите фильтр на соединительном конце шланга. • Перезагрузите машину, проконсультируйтесь с центром обслуживания, если неисправность не устранена.
F3	Сбой в ходе непрерывной подачи воды	<ul style="list-style-type: none"> • Закройте кран. • Обратитесь в центр обслуживания.
F2	Сточные воды в машине не могут быть отлиты.	<ul style="list-style-type: none"> • Шланг слива воды засорен. • Возможное засорение фильтров машины. • Выключите и включите машину, а затем активируйте команду отмены программы. • Проконсультируйтесь с центром обслуживания, если неисправность не устранена.
F8	Неисправность нагревателя	<ul style="list-style-type: none"> • Обратитесь в центр обслуживания.
F1	Сигнализация активируется в случае перелива.	<ul style="list-style-type: none"> • Выключите машину и закройте кран. • Обратитесь в центр обслуживания.
FE	Неисправность электронной платы	<ul style="list-style-type: none"> • Обратитесь в центр обслуживания.
F7	Перегрев (температура в машине слишком высокая)	<ul style="list-style-type: none"> • Обратитесь в центр обслуживания.
F9	Неверное положение делителя	<ul style="list-style-type: none"> • Обратитесь в центр обслуживания.
F6	Неисправность датчика нагревателя	<ul style="list-style-type: none"> • Обратитесь в центр обслуживания.

Если загорелся один из контрольных индикаторов программ и индикатор «Пуск/Пауза» загорается и гаснет.

Это значит, что открыта дверца машины, закройте ее.

Если программа не запускается

- Проверьте, подключена ли сетевая вилка.
- Проверьте предохранители в помещении.
- Убедитесь, что кран подачи воды включен.
- Убедитесь, что дверца машины закрыта.
- Убедитесь, что машина выключена, нажатием кнопки включения/выключения питания.
- Убедитесь, что водопроводный фильтр и машинные фильтры не забиты.

Если после завершения операции мойки контрольные индикаторы не гаснут
Кнопка включения/выключения питания еще не отпущена.

Если в отделении для моющего средства остаются остатки моющего средства

Моющее средство было добавлено, когда отделение для моющего средства было влажным.

Если в конце программы вода остается внутри машины

- Сливной шланг забит или перекручен.
- Забиты фильтры.
- Выполнение программы еще не закончилось.

Если машина останавливается во время операции мойки

- Отключение электроэнергии.
- Неисправность патрубка подачи воды.
- Программа может находиться в режиме ожидания.

Если во время операции мойки слышны шумы, похожие на тряску или удары

- Посуда размещена неправильно.
- Разбрызгиватель ударяет по посуде.

Если на посуде остаются частицы пищевых отходов

- Посуда размещена в машине неправильно, разбрызгиваемая вода не достигает соответствующих мест.
- Корзина чрезмерно загружена.
- Предметы посуды прижаты друг к другу.
- Добавлено недостаточное количество моющего средства.
- Выбрана неподходящая, облегченная программа мойки.
- Разбрызгиватель засорен пищевыми отходами.
- Забиты фильтры.
- Неправильно установлены фильтры.
- Засорен сливной насос.

Если на посуде остаются белые пятна

- Используется слишком мало моющего средства.
- Задан очень низкий уровень дозирования ополаскивателя.
- Несмотря на высокую степень жесткости воды, не используется никакой специальной соли.

Если появилась ржавчина на посуде

- Помытая посуда из некачественной нержавеющей стали.
- В воде большое содержание солей.
- Отделение для соли плохо закрыто.
- Слишком много соли просыпалось внутрь машины при заполнении отделения солью.
- Неправильное заземление.

Дверца не закрывается/открывается правильно

- В дверца вставлены детали с неправильным весом (соблюдайте веса, данные в инструкции по сборке).
- Неправильно настроена дверная пружина. Настройте ее руководствуясь инструкции по сборке.

Свяжитесь с авторизованным сервисом, если не справились с поломкой или если возникла любая другая проблема, описанная выше.

ПРАКТИЧЕСКАЯ И ПОЛЕЗНАЯ ИНФОРМАЦИЯ

1. Если вы не пользуетесь посудомоечной машиной
 - Выключите ее из розетки и перекройте доступ воды.
 - Дверца должна быть приоткрытой, чтобы предотвратить прилипание и образование неприятных запахов внутри машины.
 - Содержите машину в чистоте.
2. Ликвидация следов капель воды
 - Мойте посуду на интенсивной программе.
 - Вынимайте из машины все металлические емкости.
 - Не добавляйте моющие средства.
3. Если вы правильно расположили посуду в машине, вам гарантирована лучшая мойка, сушка и экономия электроэнергии.
4. Уберите весь крупный мусор с тарелок, прежде чем поставить их в машину.
5. Запускайте машину, когда она полностью заполнена.
6. Используйте предварительную мойку только при необходимости.
7. Выбирая режим мойки, используйте информацию по энергозатратам.
8. Машина будет нагреваться, по этой причине не устанавливайте ее рядом с холодильником.
9. Если машина установлена в месте, где есть возможность промерзания, вы должны полностью сливать воду после ее использования. Перекройте подачу воды, отсоедините сливной шланг и дайте воде слиться.

ХАРАКТЕРИСТИКИ ИЗДЕЛИЯ (Спецификация)

Торговая марка изготовителя	JACKY'S
Модель	JD FB5301
Емкость посудомоечной машины	15
Класс энергоэффективности	A+++
Потребление энергии в год в кВтч (AE _c) (из расчета 280 циклов мойки) *	239
Потребление энергии (E _i) (кВтч за цикл мойки)	0,84
Потребление в режиме Off-mode (Вт) (P _o)	0,50
Потребление в режиме Left-on (Вт) (P _i)	1,00
Расход воды в год в л (AW _c) (из расчета 280 циклов мойки) **	2520
Класс эффективности сушки ***	A
Стандартная программа ****	Eco
Время выполнения стандартной программы (мин)	195
Уровень шума, дБ(А)	44
Отдельно стоящая / встроенная	встроенная

* Годовое энергопотребление **239** кВтч определено из расчета выполнения 280 стандартных циклов мойки в режимах с малой потребляемой мощностью при заливке в машину холодной воды. Реальное энергопотребление будет зависеть от того, каким образом используется машина.

** Годовой расход воды **2520** л определен из расчета выполнения 280 стандартных циклов мойки. Реальный расход воды будет зависеть от того, каким образом используется машина.

***Класс эффективности сушки **A** по шкале в пределах от G (наименьшая эффективность) до A (наибольшая эффективность).

**** "**Eco**" является стандартной программой мойки, которой соответствуют данные, приведенные на паспортной табличке и в спецификации изделия. Эта программа предназначена для мойки посуды с обычной степенью загрязнения и является наиболее энергоэффективной с учетом потребления как воды, так и электроэнергии.

Произведено в Турции

«Вестель Беяз Ешья Санайи,
Ве Тиджарет А.С.»

Адрес: Организе Санайи Болгеси
45030 Маниса / ТУРЦИЯ

Тел: (+90) 236 226 30 00

Made in Turkey

Vestel Beyaz Esya San, Ve Tic A.S.

Adress: Organize Sanayi Bolgesi

45030 Manisa / TURKEY

Tel: (+90) 236 226 30 00

Импортер

ООО «Вестел - СНГ»

601655 г. Александров

Владимирская обл.,

ул. Гагарина д.16

Тел: (495) 980 50 43

Дата производства зашифрована в номере, указанном справа на этикетке, расположенной на продукте. Например: 20611675050412, где 12 означает день, 04 – месяц, 05 - год

EAC