

TELEFUNKEN



LED TV
Телевизор цветного
изображения с
жидкокристаллическим экраном

TF-LED32S72T2S

Instruction manual
Руководство по
эксплуатации



Table of contents

Dear customer!

Thank you for purchasing our product. For safety, it is strongly recommended to read this manual carefully before connecting, operating and/or adjusting the product and keep the manual for reference in the future.

Table of contents	2
Before you start	3
Utilization of the product	3
Important safeguards	3
Installation	4
Base installation	4
Wall mounting	4
Connection	5
Outdoor antenna connection	5
Other connections	5
Operation	6
Control elements	6
Front panel	6
Back panel	6
Remote controller	7
Changing the battery	7
General operations	8
Signal sources	8
Teletext operations	8
OSD operation	9
Channel setting	9
Picture setting	10
Sound setting	10
Timer setting	11
Setup menu	11
USB operation	12
General playback information	12
Operations of file playback	12
Electronic programme guide (EPG)	13
General information	14
Troubleshooting	14
Causes of interference	14
Accessories	15
Specifications	15

Utilization of the product

If you want to dispose of this product, do not mix it with general household waste. There is a separate collection system for used electronic products in accordance with legislation that requires proper treatment, recovery and recycling.

Please contact your local authorities for the correct method of disposal. By doing so, you will ensure that your disposed product undergoes the necessary treatment, recovery and recycling and thus prevent potential negative effects on the environment and human health.

Important safeguards

- Please unplug the power cord from the AC outlet and contact a service center for repair if following occurs: any obvious abnormality appears in the unit, such as smoky, peculiar smell or strange sound; liquid has been spilled or other objects have fallen into the unit; no picture or sound; cover or panel is broken; although you have operated the unit following the operating instructions, it still cannot work normally.
 - This unit can be connected to a power supply outlet without the third ground contact as well as with a ground contact.
 - Always disconnect the power cord and antenna during a storm.
 - Do not fix the power cord with a metal nail.
 - Unplug the power cord from the AC outlet; also unplug the signal cables from the input ports when the unit is unused for long periods of time.
 - When unplugging the plug, always hold the wide slot, do not touch the metal part, and do not destroy, twist, pull or roast the power cord.
 - When connecting cables, make sure the power is switched off.
 - Please contact the service center immediately if you found that the core is showed in the air or has been broken.
 - Please replace the AC outlet if the metal bolt cannot be inserted into the power socket completely or it cannot be fastened even when

it was pushed in, otherwise, any accidents of shocks and fires would happen.

- Never touch the antenna lie or power plug if it starts to thunder.
- Do not touch the power plug with wet hands.
 - Do not use any non-rated power socket with numerous devices jointed on one power socket or cable device. The wire of non-designated capacity may cause the fire due to the generation of heat.
 - All instructions must be read and understood well before you operate the unit. Heed all warnings and follow all instructions.
 - Please use the accessories provided by the manufacturer. Using inadequate accessories may result in accidents.
 - Please adjust the product through the panel buttons or the remote controller, do not remove the cover or attempt to service the product by yourself. Do not disassemble back cover and do not make maintenance by yourself to avoid the electric shock.
 - Over-press the panel may destroy the product.
 - Do not place the product on an unstable cart, stand surface, tripod, bracket, or table. The product may fall, causing serious accidents as well as the damage to the product.
 - Please place the product on a flat surface in a well-ventilated location. Keep it away from the burning-light, direct sunlight, vibration, high-temperature and humidity.
 - Do not place any vase, potted plant, cup,

Before you start

medicine and any container with water on this product. If the liquid is spilt, it may cause the fire, electric shock or breakdown.

- Do not install it at the place on the strong magnetic field or current field. It may cause break down. This equipment may be observed deterioration of the picture by electromagnetic radiation in electromagnetic environment.
- Fasten the wheel of the product or shelf with wheels when installing this product. If it moves or is tipped over, it may be damaged.
- Do not place any fire source such as candlelight close to this product or place it on this product. If it is tipped over or fallen down, it may cause damage or fire.
- Do not place the unit into closed space of TV for better ventilation; it can reduce the product lifetime. Keep a space at least 10 cm at above, left, and right of the TV.
- Please place all the signal cords behind of rear panel.
- Do not overexert or touch the panel when you convey the product. Do not transfer the LED TV up or down display direction.
- Do not transport it with the power cord or the connection cable connected. If you move this product with the power cord or the connection cable connected, damaged power cord, connection cable or connection terminal may cause fire, electric shock or breakdown.
- 2 persons or more shall transport the device, which is heavier than 18 kg. If you drop or tip over the device, it may damage it.
- The temperature of the product's body becomes a little higher after a long period use. This phenomenon indicates that heat exchange in normal working mode, thus please do not let children or anyone who is sensitive of temperature to touch.

All images provided herein are schematic drawings and may differ from real objects.

Installation

Base installation

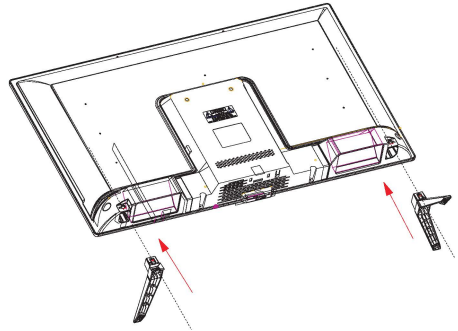

Cover a flat stable surface with a soft cloth. Place the TV unit facedown on the cloth. First align the holes on the back panel and the stands, then insert them into the slots.

Wall mounting

- Separate the stand from the cabinet before wall mounting.
- For wall mounting the back cabinet of this unit is equipped with 2 screw holes. Spread distance between the holes is 100*100 mm. A VESA wall-mount bracket should be used for wall mounting (the bracket is not included and should be acquired separately). Manufacturer is not responsible for improper mounting resulting in damage of the unit.

Wall or ceiling mounting implements must be durable and sufficient enough to support the weight of the unit.

Only vertical position of the TV is recommended.

Connection

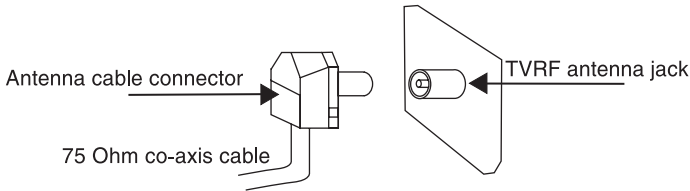

Outdoor Antenna Connection

Use 75Ω coaxial cable plug or 300-75Ω impedance converter to plug in antenna input terminal on the rear of the cabinet. ANT 75Ω (S2) input is used for connecting a satellite antenna.

Other connections

- Connect the audio sources (Including DVD, VCD, CAMRECORDER and PC) to the proper Audio input jacks 'L' and 'R'.
- Connect the video source to the Video input using an RCA cable.
- Plug the power cable in the electric outlet, making sure the current voltage is supported.
- When using the LED as a computer screen, connect the PC to the VGA jack from the monitor by the relevant cable (not included).
- This unit has PC audio in jack. Connect this jack to PC main unit with related audio cable in PC mode and adjust the volume to what you want.

- If the video source has a HDMI output jack, you can connect the signal to the monitor by the HDMI cable (not included).
- Optical output is intended for transmitting multi-channel sound to an external decoder (e.g. in 5.1-CH format). Optical cable should be used for connection (not included).
- Connect your headphones or earphones (not included) to the headphone socket of this unit. When earphones are connected, the sound output through the built-in speakers of this unit is mute.
- PCMCIA slot is used for CI modules that are obtained from your digital TV provider.
- RJ45 Ethernet port is used for connecting the TV to the Internet using the Ethernet cable (not included).

Operation

Control elements

Front panel

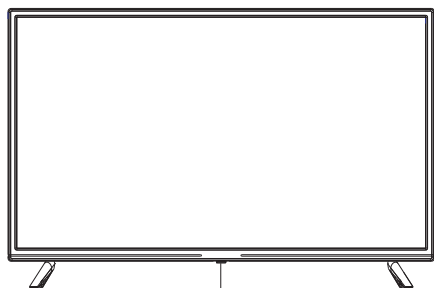

Multifunction button

Multifunction button

Display \ Hide: press the multifunction button, the icon panel will pop up. It will turn off automatically after 5 seconds of inactivity.

Icon selection: short press the button to select the wanted icon.

Icon function selection: press and hold the button to achieve the function of the selected icon. They correspond to the RC buttons as follows:

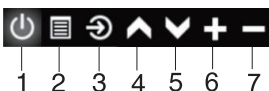

1. ⏻ (POWER/STANDBY) button
2. MENU button
3. SOURCE button
4. CH+ button
5. CH- button
6. VOL+ button
7. VOL- button

Back panel

1. Power cable
2. Ethernet port
3. Composite input
4. PC input (VGA)
5. HDMI1/ARC input
6. Antenna input
7. Satellite antenna input
8. Optical audio output
9. HDMI2 input
10. HDMI3 input
11. USB ports
12. PCMCIA slot
13. PC audio input
14. Earphone socket

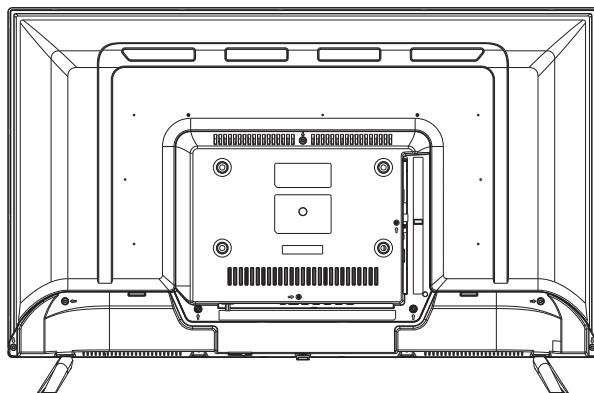

Remote controller (RC)

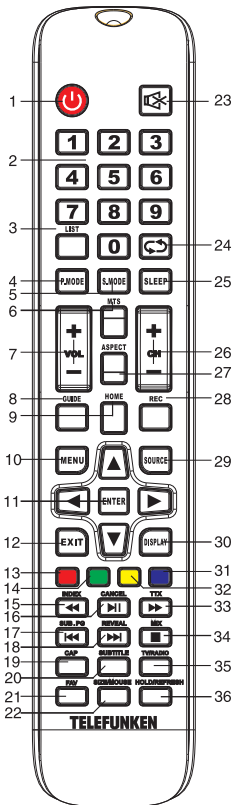

1. POWER button
2. Number buttons
3. LIST button
4. P.MODE button
5. S.MODE button
6. MTS button
7. VOL+/VOL- buttons
8. GUIDE button
9. HOME button
10. MENU button
11. Cursor (UP/DOWN/LEFT/RIGHT) buttons/
ENTER button

12. EXIT button
13. RED button
14. GREEN button
15. BACK/INDEX button
16. PLAY/PAUSE/CANCEL button
17. PREVIOUS/SUB.PG button
18. NEXT/REVEAL button
19. CAP button
20. SUBTITLE button
21. FAV button
22. SIZE/MOUSE button
23. MUTE button
24. RETURN button
25. SLEEP button
26. CH+/CH- buttons
27. ASPECT button
28. REC button
29. SOURCE button
30. DISPLAY button
31. CYAN button
32. YELLOW button
33. FORWARD/TTX button
34. STOP/MIX button
35. TV/RADIO button
36. HOLD/REFRESH button

Changing the battery

1. Remove the battery compartment cover on the back of the RC.
2. Insert two AAA batteries into the battery compartment making sure that the correct polarity is observed.
3. Install the cover back.
 - The RC should be pointed at remote sensor within 8 meters and within 30 degrees at the left or the right side.
 - Take the battery out of the RC if it is not used for a long time.
 - Do not mix new and used batteries or different types of batteries. Weak batteries can leak and severely damage the RC.
 - Do not expose the RC to shock, liquids, and do not place it in an area with high humidity.

Operation

General operations

- Press **⏻** button on the unit or on the RC to switch on the power. Press **POWER** button again to switch the unit off and go the stand-by mode. To completely power off the unit unplug the power cable from the outlet.
 - Press **VOL-** button repeatedly to decrease the volume; press **VOL+** button repeatedly to increase the volume.
 - Press **SLEEP** button repeatedly to set the sleep time.
 - Press **GUIDE** to launch the Electronic Program Guide (EPG) or for a fast reverse in recording (PVR) or Media Player mode.
 - Press **SUBTITLE** to show and set the language of a current DTV channel.
 - Press **REC** to begin recording of current playback in PVR mode.
 - Press **↺** button on the RC to select from the present channel and the previously displayed channel.
 - Press **ASPECT** button repeatedly to select a screen display size.
 - Press **MUTE** button to cut off sound, press this button again or adjust volume to resume sound.
 - Press **TV/RADIO** button to switch between TV and radio modes when watching channels.
 - Select the TV function mode. Press **CH-/CH+** buttons to select previous or next channels; or press number buttons to enter a channel number directly.
 - Press **P.MODE** button repeatedly to cycle through the available video picture modes.
 - Press **S.MODE** button repeatedly to cycle through the available sound modes.
 - Press **INFO** button to display the preset TV channel play information.
 - Press **CAP** button to freeze the picture on or off.
 - Press **FAV** button to show the favourite channel list.
 - Press **MTS** button in TV mode repeatedly to switch between various Nicam sound modes (can be unavailable for some channels).

Signal sources

Press **SOURCE** button, then press **DOWN/UP** cursor buttons on the RC or **CH+/CH-** buttons on the panel to select a source from available source list: **DVBT - DVBC - DVBS - ATV - AV - VGA - HDMI1(ARC) - HDMI2 - HDMI3**. Press **ENTER** button on the RC to confirm.

TELETEXT operations (option)

- Select the TV source mode. Then press **CH-/CH+** buttons to select TV channel in order to pick up the picture signal of Teletext.
 - Press **CH-/CH+** buttons to select the previous page or the next page.
 - Teletext button functions are as follows:
 - ON/OFF:** Press **TTX** button to enter into **TEXT** mode. Press this button again to return to the channel you are watching.
 - HOLD:** Press this button to stop the move to the next page. Press this button again to cancel operation.
 - INDEX:** Press this button to go to the index page.
 - SIZE:** Press this button to enlarge the text shown on the teletext screen, and one half of page could be shown. Press this button again to view the second half of this page. Press this button third time to normal size text page view.
 - REVEAL:** Press this button to reveal the cancelled information. Press this button again to cancel the information.
 - SUB.PG:** Press this button to select sub page, and the sub-page symbol will appear in the left top hand corner of the screen. Enter the number of sub page and use numeric buttons in the format 0001 for sub page 1. The teletext will search for the sub page.
 - CANCEL:** When a text page is selected, it may take some time before it becomes available; press this button to return to TV mode. When the required page is found, its number will be displayed at the top of the screen; press this button to return to the teletext mode and browse the page.
 - RED/GREEN/YELLOW/CYAN** buttons: Press these 4 color buttons to access directly to corresponding color page displayed at the lower parts of teletext screen.

OSD operation

1. Press MENU button to enter the setting menu displayed on the screen.

2. Press UP/DOWN cursor buttons on the RC or CH+/- buttons on the panel to select setting page.

3. Press the ENTER button on the RC or VOL+ button on the panel to go to the parameter list.

4. Press UP/DOWN cursor buttons on the RC or CH+/- buttons on the panel to select a parameter to adjust.

5. Press cursor buttons on the RC or VOL+/- or CH+/- buttons on the panel to adjust the selected parameter.

6. Press EXIT button to quit the menu.

 Some menu items may be in grey color, in this case they are not adjustable. Pictures of OSD menu are for reference only; they may differ from the real screens.

Picture

	Picture Mode
	Brightness
	Contrast
	Color
PICTURE	Sharpness
	Tint
	Backlight
	Aspect Ratio
	Color Temperature
	Noise Reduction

• **Picture Mode:** Press UP and DOWN buttons to select Picture Mode, then press LEFT/RIGHT button to select one of the picture modes: Standard, Soft, Lightness, User. Press P.MODE to change the picture mode directly.

In User mode the following settings can be adjusted manually:

Contrast: adjust the highlight intensity of the picture.

Brightness: adjust the picture brightness.

Color: adjust color intensity.

Sharpness: adjust the peak level of detail in the picture.

Backlight: adjust the brightness of LED backlight.

• **Aspect Ratio:** select the screen aspect ratio. Auto/16:9/4:3/zoom1/zoom2/.

• **Color Temperature:** change the overall color temperature of the picture:

Nature: Default vivid color temp.

Cold: gentle blue-hued image.

Warm: bright red-hued image.

• **Noise Reduction:** reduce the screen noise and improve the appearance of the picture.
Off - Weak - Middle - Strong - Auto.

Operation

Sound

SOUND	Sound Mode
	Equalizer
	Balance
	Auto Volume
	Surround
	SPDIF Mode

- **Sound Mode:** press UP and DOWN buttons to select Sound Mode, then press LEFT/RIGHT button to select one of the sound modes: Standard, Music, Movie, Motion, User. Press S.MODE to change the sound mode directly. In User mode you can adjust bass and treble settings manually.

- **Equalizer:** adjust the equalizer settings manually or select one of the available presets.

- **Balance:** adjust the balance between left and right speakers to adapt to your listening position.

- **Auto Volume:** toggle auto-volume control on/off. Volume automatically remains on the same level of volume if you change programs. Because each broadcasting station has its own signal conditions, volume adjustment may be needed every time when the channel is changed. This feature allows users to enjoy stable volume levels by making automatic adjustments for each program.

- **Surround:** enable or disable the surround sound effect.

- **SPDIF Mode:** select the mode of digital sound through the optical output.

Channel

CHANNEL	Auto Search
	DVB-T Manual Search
	LCN Option
	Channel Edit
	CI Information
	Signal Information

- **Auto Search:** select this option to scan for available channels automatically.

- **Manual Search:** select this option to scan the available channels manually. It will depend on the selected signal source.

- **LCN Option:** enable or disable the logical channel numbering option.

- **Channel Edit:** opens the Channel Edit menu. Here you can see the list of available channels and edit them using the context buttons.

- **CI Information** (only in DTV mode): this function enables you to watch some encrypted services (pay services). Please insert a CI card into the PCMCIA slot according to the arrow on the CI card.

-  • The function can only be gotten when CI slot is available.

- **Signal Information:** view the information on the current channel.

Settings

SETTINGS	OSD Time
	PVR Option
	PVR List
	Blue Screen
	No Signal Standby
	CEC
	Auto Standby
	Auto Power On

- **OSD Time:** select the period for showing the on-screen display menus.
- **PVR Option:** access the video recorder settings.
- **PVR List:** access the list of recorded files.
- **Blue Screen:** toggle showing blue screen when there is no signal.
- **No Signal Standby:** if On is selected, the TV will automatically go to standby if there is no signal.
- **CEC:** switch the HDMI Consumer Electronic Control feature on or off and adjust its settings.
- **Auto Standby:** automatically go to standby if no input is given within selected time.
- **Auto Power On:** adjust the time of the automatic power on of the TV.

Time

TIME	Date
	Current Time
	Sleep Timer

- **Date:** set the current date. Not adjustable if the signal has automatic date and time calibration.
- **Current Time:** set the current time. Not adjustable if the signal has automatic date and time calibration.
- **Sleep Timer:** select the period until automatic switch-off of the unit.

Lock

LOCK	System Lock
	Hotel

- **System Lock:** block and unblock system access using the password. The default password is **0000**.
- **Hotel:** open the Hotel Mode in which you can manage various access options.

Operation

USB operation

General playback information

- Insert a USB drive into the USB port.

Select Media source and press ENTER button. The screen will show a USB playback window, in which you can select Music, Photo and Movie contents to play by pressing LEFT/RIGHT cursor buttons and ENTER button.

- USB file systems supported: FAT16, FAT32, NTFS. 2.0 USB version is supported; maximum capacity 2 TB (NTFS). For correct and satisfactory operation, licensed USB devices of well-known brands should be used. Avoid using USB devices of unknown brands. Playback of some file formats cannot be supported.

- This unit supports playback of video files with ASF, AVI, MKV, MPG extensions, with video codecs WMV9, DIVX, H263, MPEG-4, MPEGII, XVID and audio codecs WMA, MP3, DD(AC3).

 The above list of extensions and codecs is for information only and is not a guarantee that all files having the above extensions and codecs should be read by this unit.

- Some AVI files cannot be played due to their parameters and recording conditions. Video files with AVI extension exceeding 2 GB in size may be played partially.

According to the USB 1.1/2.0 Standard, usage of a USB device with power current consumption exceeding 500 mA is not recommended without supplementary power supply. Failure to use supplementary power for connected USB drives with power consumption exceeding this value as well as defective USB drives may cause mechanical or thermal changes of elements of this unit as well as failure of internal elements of the USB port. Such damages are not warranty cases.



Warning: usage of external USB drives containing BIN files in the root directory may cause malfunction of the unit or damage to the software.





Operations of file playback



- Insert a USB into the USB port. Press the SOURCE button or select USB source and press ENTER button on the RC or VOL+/VOL- button on the unit. The screen will show a USB playback window, in which you can select Music, Photo and Movie contents to play by pressing LEFT/RIGHT cursor buttons and ENTER button.

- In the content menu, press cursor buttons to select folder, press ENTER button to enter it, then press cursor buttons to select the file you want to watch or to listen to. Press ENTER to play the selected file.

- While playback, press ENTER button; the bottom of the screen will show playback menu in which you can select an operation by LEFT/RIGHT cursor buttons or perform this operation by pressing ENTER button.

- While playback, press  button to pause or resume playback. Press  button to stop playback.

- When playing music files you can press   buttons to fast reverse or forward. You can press   buttons to select the desired files manually in normal condition.

- When playing photo files, you can press   buttons to page up or page down the file. Press LEFT/RIGHT cursor buttons to rotate the image.

- Press EXIT button to stop playback and return to the previous menu screen.

Electronic programme guide (EPG)

If you know the airing time of the current programme you can access the EPG menu by pressing the GUIDE button on the RC. The menu displays the list of the current available channels on the left, and the name of each programme starting in scheduled time periods on the right. Select the channel by pressing UP/DOWN and the programme by pressing LEFT/RIGHT. Follow the on-screen instructions and use color buttons to navigate this menu.

PVR/Timeshift function

Insert a USB drive, the system will automatically create a folder to store the files recorded. Recording begins when REC button is pressed, and it records all the time until ■ button is pressed or the memory is full.

PVR/Timeshift is a feature enabling you to record an air program while you are away. Press ►► button to activate Time Shift while recording. Press UP/DOWN cursor buttons to zoom in/out the Timeshift menu. You can operate referring to PVR/Timeshift menu on the screen.

CI information

(only in DTV mode): This function enables you to watch some encrypted services (pay services). Please insert a CI card into the PCMCIA slot according to the arrow on the CI card.

- The function can only be available when CI card is present.
 - It is possible for you to change CI (Common Interface) menu screen and service by consulting your dealer.
 - Please do not insert or pull out the CI card when power on. During initialization of the CI card, please don't operate the TV.
 - Do not insert or pull out the CI card frequently so as to avoid any damages of the TV and the CI card.
 - If there is no picture and/or sound with the CI+ CAM module inserted, please contact the customer support of the service provider.

SMART TV

General Information

- This unit supports the SMART TV feature. For a detailed information about its operation please refer to a separate leaflet included in the documentation package.

Basic specifications	CPU/GPU	A53*4/Mali470*2 Quad Core 1.5 Ghz
	Operating system	Android 7.1
	RAM	1 Gb DDR3
	Storage	8 Gb* (extendable by external USB storage devices)
Connections	WiFi	802.11 b/g/n
	Ethernet	LAN RJ-45
	USB	USB 2.0

* User has direct access to less storage than that, as the operating system and pre-installed applications already occupy some of that memory.

General Information

Troubleshooting

Below is a table describing simple measures that can help you eliminate most problems likely to emerge when this unit is in use. If below measures do not help, turn to a service center or to the nearest dealer.

Symptom	Cause	Solution
No picture, no sound, and no indicator light	The power cord is not plugged in. Contrast, brightness, color and volume are all in the minimum value or TV is in mute mode.	Plug the power cord in. Alter the value of contrast, brightness, color and volume.
Picture and sound with abnormality	Contrast and color are set improperly. Color system is set improperly. Sound system is set improperly.	Set the value of Contrast and color properly. Set the sound system properly.
The picture in VGA mode is abnormal	The PC settings may be improper.	Check and set the resolution parameters of your PC.
Picture is spotted or with snow	Signal source is low-grade or the signal is in a lower quality.	Use the qualified signal cord.
Blue background	No video signal or the signal cord is improperly/not connected.	Connect the signal cord properly.
No sound	No audio signal or the signal cord is improperly/not connected.	Connect the audio signal cord properly. Set the sound system properly.
The RC does not work	Batteries are improperly installed or exhausted.	Make sure the positive and the negative polarities are correct. Reattach the battery lid. Replace the batteries.

Causes of interference

Incorporated in your TV receiver are the most up-to-date devices to eliminate interference. Local radiation however, can create disturbances, which visibly affect your picture. Proper installations, a good aerial are your best safeguards against these disturbances.

- **RF INTERFERENCE:** Moving ripples across the screen are caused by nearby transmitting or receiving short-wave radio equipment.
- **DIATHERMY:** Herringbone pattern and partial picture loss can result from the operation of diathermy equipment from a nearby doctor's surgery or hospital.
- **SNOW:** Weak TV signals from long distant stations result in an instead picture and give the effect of falling snow. An antenna adjustment or antenna amplifier may be needed.
- **GHOST:** Multiple image, caused by TV signals reflected back from surrounding buildings, hills, aircraft, etc. is minimized by correct aerial positioning.
- **CAR IGNITION:** Nearby cars and electrical motors can cause small streaks across the picture or make the picture roll.

Accessories

1. LED TV	1 pc
2. Remote controller	1 pc
3. Stand	2 pcs
4. Instruction manual	1 pc

Specifications

Size (diagonal)	31.5" (80 cm)
Resolution	1366x768
Aspect ratio	16:9
View angle: vertical, horizontal	178°, 178°
Response time	8 ms
Color system	PAL, SECAM
Sound system	B/G, DK, I
NICAM Stereo	2 x 8 W
Composite AV RCA in	+
PC audio input	+
VGA in	+
HDMI in	+
Headphone jack	+
Optical output	+
DVB-T/DVB-T2/DVB-C/DVB-S/S2 signal reception	+
PCMCIA interface (CI, CI+)	+
Russian and English OSD	+
Progressive scan	+
Digital comb filter	3D
Sleep timer	+
USB movie, audio and photo support	+
Quantity of channels	200 analogue/1000 digital
Teletext	1000 pages
Electric shock protection class	II
Nominal voltage range:	AC ~100–240 V; 50/60 Hz;
Unit dimensions: without stand	732.0 x 75.0 x 434.0 mm
with stand	732.0 x 191.4 x 479.8 mm
Net weight	3.5 kg

 The LED panel is a high technology product with many thin film transistors that can give you a fine picture details. Occasionally, a few non-active pixels may appear on the screen as a fixed point of blue, green, red, black or white, please note that this does not affect the performance of your LED TV.

Warning: Specifications may be subject to change without notice for improvement.

Уважаемый покупатель!

Благодарим Вас за покупку нашего изделия. Чтобы понять, как правильно и безопасно пользоваться приобретенным устройством, рекомендуется тщательно изучить настоящее руководство перед подключением и эксплуатацией изделия. Сохраняйте руководство для использования в будущем.

Содержание	17
Перед началом эксплуатации	18
Утилизация изделия	18
Меры предосторожности	18
Установка	20
Установка на подставку	20
Крепление на стену	20
Подключение	21
Подключение внешней антенны	21
Прочие подключения	21
Управление устройством	22
Элементы управления	22
Передняя панель	22
Задняя панель	22
Пульт дистанционного управления	23
Установка батареек	23
Общие операции	24
Источники сигнала	24
Операции с телетекстом	24
Экранное меню	25
Настройка каналов	25
Настройка изображения	26
Настройка звука	26
Настройка таймера	27
Меню настройки	27
Операции с USB	28
Общая информация	28
Воспроизведение файлов	28
Электронный телегид (EPG).....	30
Общая информация	31
Руководство по устранению неисправностей	31
Источники помех	31
Комплект поставки	32
Технические характеристики	33

Перед покупкой рекомендуется провести проверку оборудования:

- на отсутствие механических повреждений конструкции, внешнего оформления и упаковки, на функционирование, на сохранность пломб, на соответствие комплекта поставки данным раздела "Комплектность". Проведение проверки на функционирование является обязанностью продавца;

- на наличие гарантийного талона

- на правильность простановки в гарантийном талоне даты продажи и штампа продавца.

Рекомендуется сохранять товарный (кассовый) чек, руководство по эксплуатации с гарантийным талоном до конца гарантийного срока эксплуатации.

Перед началом эксплуатации

Утилизация изделия

Если вы желаете утилизировать данное изделие, не выбрасывайте его вместе с обычным бытовым мусором. Существует отдельная система сбора использованных электронных изделий в соответствии с законодательством, которая предполагает соответствующее обращение, возврат и переработку.

Обращайтесь в органы местного управления за инструкциями по правильной утилизации продукта. Тем самым Вы обеспечите утилизацию Вашего изделия с соблюдением обязательных процедур по обработке, утилизации и вторичной переработке и, таким образом, предотвратите потенциальное негативное воздействие на окружающую среду и здоровье людей.

Меры предосторожности

- Пожалуйста, извлеките шнур питания из розетки и свяжитесь с сервисной службой в следующих случаях: если в устройстве имеются явные неисправности, например, из него идет дым, чувствуется специфический запах или слышен нехарактерный звук; если внутрь устройства попала жидкость или посторонние предметы; если нет изображения или звука; если поврежден корпус или панель; если Вы пользуетесь устройством согласно инструкции, но оно не работает должным образом.

- Данное изделие может подключаться к розетке питания как без заземляющего третьего контакта, так и с заземляющим третьим контактом.

- Во избежание поражения электрическим током защищайте шнур питания от возможного нажатия на него или заземления, особенно рядом с разъемами.

- Не закрепляйте шнур питания метизами.
- Если Вы не пользуетесь устройством длительное время или в случае грозы обязательно отключайте шнур питания из розетки, а также отключайте все сигнальные кабели от входных разъемов.

- При отключении вилки из розетки всег-

да держитесь за утолщение на вилке, не касайтесь металлических частей, не тяните за шнур и не ломайте и не перегибайте его, не ремонтируйте, не перекручивайте и не нагревайте.

- При подсоединении и отсоединении любых кабелей удостоверьтесь в том, что телевизор отключен от сети электропитания.

- Немедленно свяжитесь с сервисным центром, в случае если имеются какие-либо неисправности шнура питания, в нем оголились жилы или он поврежден.

- Замените сетевую розетку, если в нее невозможно вставить вилку или вилка плохо закрепляется в розетке. Иначе могут возникнуть неисправности или произойти несчастные случаи или возгорания.

- Не прикасайтесь к проводам мокрыми руками.

- Запрещается использование розетки, в которую подключено несколько устройств. Перегрузка такой розетки может привести к пожару.

- Место подключения вилки шнура питания к сети 220 В должно оставаться легкодоступным.

- Перед работой с устройством необходимо полностью прочитать и понять все инструкции. Необходимо соблюдать все пред-

Перед началом эксплуатации

упреждения и следовать всем инструкциям, приведенным в настоящем руководстве.

- Пожалуйста, используйте только рекомендованные производителем аксессуары. Использование других аксессуаров может привести к неисправностям.

- Пожалуйста, проводите все настройки и регулировки только с помощью кнопок на передней и боковой панелях или на пульте дистанционного управления. Ни в коем случае не снимайте заднюю панель и не пытайтесь самостоятельно проводить техническое обслуживание устройства, так как существует опасность поражения электрическим током, а также возможно возникновение неисправностей.

- Не устанавливайте устройство на непрочные или неровные поверхности, тележки, стойки, треноги, кронштейны или столы. Устройство может упасть, в результате чего могут возникнуть неисправности или произойти несчастные случаи. Используйте только те приспособления, которые рекомендованы производителем или продавцом.

- Пожалуйста, устанавливайте устройство на горизонтальной поверхности в местах с хорошей вентиляцией. Не допускайте воздействия на устройство вибрации, прямого солнечного света, высокой температуры, а также попадания пыли и влаги.

- Не ставьте на устройство вазы, сосуды с жидкостью. Попадание жидкости внутрь аппарата может привести к пожару или поломке устройства.

- Не устанавливайте устройство в зоне магнитных волн. Это может привести к поломке устройства. В зоне электромагнитного излучения может наблюдаться искажение изображения.

- Не устанавливайте вблизи устройства источники открытого огня, например, свечи. В случае их падения устройство может быть повреждено или может произойти возгорание.

- Установка телевизора в замкнутое

пространство при эксплуатации может сократить срок службы устройства; поэтому необходимо обеспечить минимальную дистанцию между LED-телевизором и внутренними границами приспособления под аппарат для нормальной вентиляции (минимум по 10 см свободного пространства со всех сторон).

- Располагайте кабели позади устройства. Не закрепляйте их метизами, не перегибайте, не ремонтируйте и не нагревайте.

- При перемещении телевизора не нажимайте и не касайтесь панели. Не переносите телевизор в положении, при котором экран направлен вверх или вниз.

- Не перемещайте устройство при подключенном проводе питания или других подключенных проводах. Повреждение провода питания, подключенный провод или подключенные устройства могут стать причиной пожара, электрошока или поломки.

- Если устройство тяжелее 18 кг, его должны перемещать не менее 2 человек. При падении устройство может повредиться.

- Слишком сильное нажатие на панель может повредить устройство.

- При длительном использовании может немного повысится температура корпуса устройства. Это явление свидетельствует о теплоотдаче в нормальном рабочем режиме. Однако не позволяйте детям и людям с повышенной температурной чувствительностью касаться устройства.

После транспортировки в холодную погоду (ниже 5° C) рекомендуется не включать телевизор в течение как минимум трех часов: за это время он нагреется до комнатной температуры, а весь конденсат испарится.

Все иллюстрации, приведенные в настоящем руководстве, являются схематическими изображениями, которые могут отличаться от реальных объектов.

Установка/Подключение

Установка

Установка на подставку

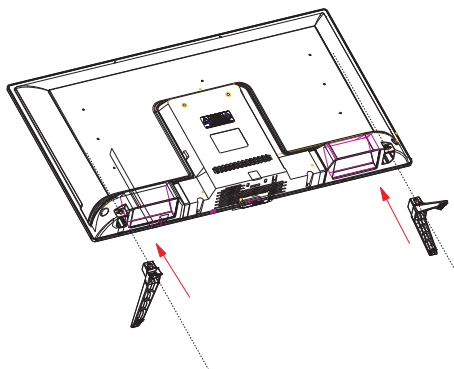

Выберите ровную плоскую горизонтальную поверхность, накройте ее мягкой тканью и разместите на ней корпус телевизора экраном вниз. Присоедините подставки к основанию, вставив их в соответствующие пазы.

Крепление на стену

- Для крепления на стену на задней панели телевизора имеются 2 отверстия под винты. Расстояние между крепежными отверстиями - 100*100 мм. Для крепления следует использовать настенный кронштейн VESA (в комплект поставки не входит и приобретается отдельно).

Производитель не несет ответственности за неправильно выполненный монтаж, повлекший повреждение телевизора.

Средства для монтажа аппаратуры на стене или потолке должны быть достаточно точными для выполнения своей функции.

Рекомендуется только вертикальное расположение устройства.

ВНИМАНИЕ - До включения аппаратуры в электрическую сеть необходимо ознакомиться с мерами электрической и противопожарной безопасности, приведенными в разделе "Меры предосторожности" настоящего Руководства по эксплуатации.

Подключение

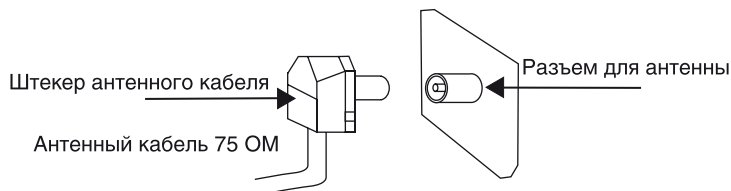

Подключение внешней антенны

Подсоедините антенну к соответствующему разъему. Используйте коаксиальный кабель 75 Ом при подключении внешней антенны. Разъем ANT 75Ω (S2) используется для подключения спутниковой антенны

Прочие подключения

- Подсоедините источник аудиосигнала (DVD, CAMRECORDER) к соответствующим аудиоразъемам 'L' (Левый) и 'R' (Правый).
- Композитный видеовыход телевизора подсоединяется к композитному выходу другого видеоборудования с помощью аудиовидеокабеля RCA.
- Разъем питания предназначен для подключения к сети электрического питания.
- Подсоедините VGA-кабель (в комплект не входит) к VGA-порту ПК и к VGA-разъему телевизора; затяните болты по часовой стрелке на обоих концах кабеля.
- Компьютерный аудиовыход служит для получения телевизором аудио сигнала с персонального компьютера.

- Если источник видеосигнала имеет HDMI-выход, подключите его к HDMI-входу телевизора, используя специальный HDMI-кабель (в комплект не входит).
- Оптический выход предназначен для передачи многоканального звука на внешний декодер (например, стереосистему 5.1). Для соединения необходим оптический аудиокабель (в комплект не входит).

- Подсоедините наушники (в комплект не входят) к разъему для наушников.

При подсоединенных наушниках звук через динамики телевизора не воспроизводится.

- Разъем PCMCIA используется для подключения CI-модуля, приобретаемого у поставщика услуг цифрового ТВ.

- Ethernet-порт RJ45 предназначен для подключения телевизора к сети Интернет (используется для функции SMART TV). Кабель в комплект не входит.

Для подключения дополнительных периферийных устройств используйте только сертифицированные кабели и переходники. Все соединения производите только после отключения основного питания телевизора от сети.

Управление устройством

Элементы управления

Передняя панель

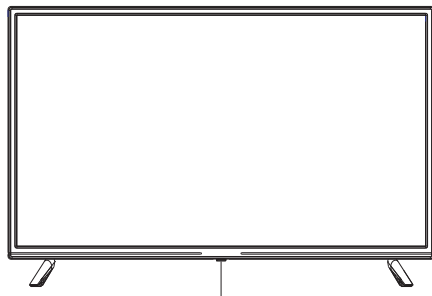

Многофункциональная кнопка

Многофункциональная кнопка

Показать \ скрыть: нажмите на многофункциональную кнопку, на экране появится панель со значками. Она исчезнет автоматически после 5 секунд бездействия.

Выбор значка: нажимайте на кнопку, чтобы выбрать нужный значок.

Активация функции: нажмите и удерживайте кнопку для активации функции выбранного значка. Значки соответствуют следующим кнопкам на ПДУ:



1. Кнопка (POWER/STANDBY)
2. Кнопка MENU
3. Кнопка SOURCE
4. Кнопка CH+
5. Кнопка CH-
6. Кнопка VOL+
7. Кнопка VOL-

Задняя панель

1. Кабель питания
2. Ethernet-порт
3. Композитный аудиовидеовход
4. Компьютерный видеовход (VGA)
5. Вход HDMI1/ARC
6. Антенный вход
7. Вход для спутниковой антенны
8. Оптический аудиовыход
9. Вход HDMI2
10. Вход HDMI3
11. USB-порты
12. Разъем PCMCIA
13. Компьютерный аудиовход
14. Разъем для наушников

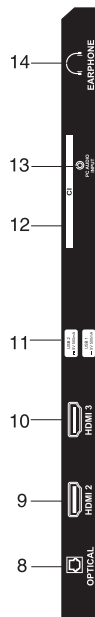
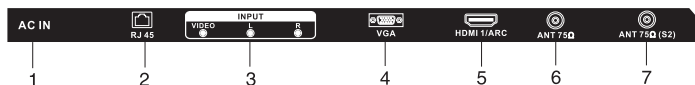
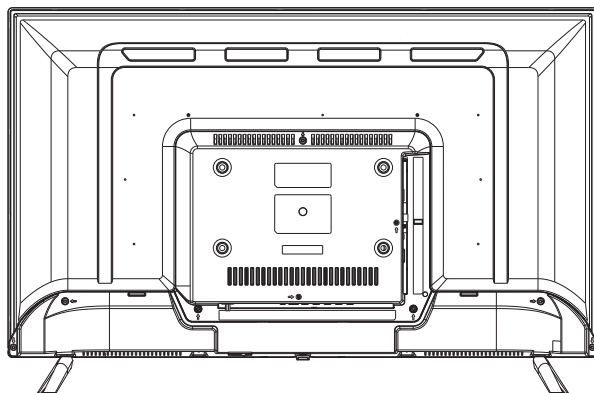

Пульт дистанционного управления

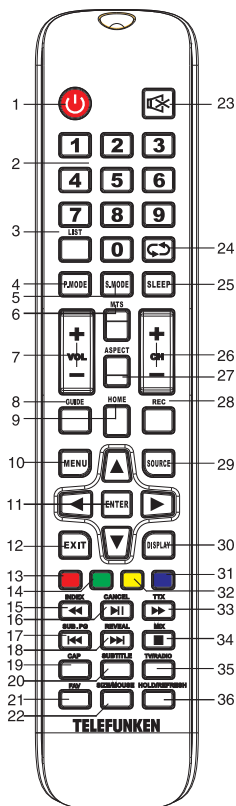

1. Кнопка POWER
2. Кнопки с цифрами
3. Кнопка LIST
4. Кнопка P.MODE
5. Кнопка S.MODE
6. Кнопка MTS
7. Кнопки VOL+/VOL-
8. Кнопка GUIDE
9. Кнопка HOME
10. Кнопка MENU
11. Кнопки курсора (ВВЕРХ/ВНИЗ/ВЛЕВО/ВПРАВО)/Кнопка ENTER

12. Кнопка EXIT
13. Кнопка RED (красная)
14. Кнопка GREEN (зеленая)
15. Кнопка BACK/INDEX
16. Кнопка PLAY/PAUSE/CANCEL
17. Кнопка PREVIOUS/SUB.PG
18. Кнопка NEXT/REVEAL
19. Кнопка CAP
20. Кнопка SUBTITLE
21. Кнопка FAV
22. Кнопка SIZE/MOUSE
23. Кнопка MUTE
24. Кнопка RETURN
25. Кнопка SLEEP
26. Кнопки CH+/CH-
27. Кнопка ASPECT
28. Кнопка REC
29. Кнопка SOURCE
30. Кнопка DISPLAY
31. Кнопка CYAN (голубая)
32. Кнопка YELLOW (желтая)
33. Кнопка FORWARD/TTX
34. Кнопка STOP/MIX
35. Кнопка TV/RADIO
36. Кнопка HOLD/REFRESH

Установка батареек

1. Снимите крышку отсека для батареек на задней части ПДУ.
2. Поместите батарейки в отсек для батареек с правильным соблюдением полярности.
3. Установите крышку отсека на место.
 - Вставьте две батарейки AAA/1.5V в отсек для батарей ПДУ. Мощность сигнала, необходимая для приемного датчика, обеспечивается на расстоянии до 8 метров и в пределах 30 градусов влево и вправо.
 - Не используйте одновременно новые и использованные батарейки или батарейки разных типов.

Общие операции

- Нажмите кнопку **⏻** на панели телевизора или на ПДУ, чтобы включить питание. Нажмите кнопку **POWER**, чтобы выключить телевизор и перевести его в режим ожидания; для полного отключения вытащите кабель питания из розетки.
- Нажимайте кнопки **VOL-/VOL+** для регулирования уровня громкости звука.
- Нажимайте кнопку **SLEEP** для выбора периода времени, по истечении которого телевизор автоматически отключится.
- Нажмите кнопку **GUIDE** для запуска электронного телегида (EPG) или для быстрого сканирования назад во время записи эфира (PVR) или в режиме воспроизведения.
- Нажмите кнопку **SUBTITLE** для включения и выбора языка субтитров данного канала в режиме цифрового ТВ.
- Нажмите **REC** для начала записи эфира в режиме PVR.
- Нажмите кнопку **↔** на ПДУ для переключения между текущим и предыдущим просматриваемыми каналами.
- Нажмите кнопку **ASPECT** для выбора одного из доступных форматов изображения на экране. Форматы могут различаться в зависимости от текущего источника сигнала.
- Нажмите кнопку **MUTE** для отключения звука. Для включения звука нажмите эту кнопку повторно или регулируйте громкость.
- Нажмите кнопку **TV/RADIO** для переключения между режимами ТВ и радио во время просмотра каналов.

- Выберите режим **TV**. Нажимайте кнопки **CH-/CH+**, чтобы выбрать предыдущий или следующий канал. С помощью кнопок с цифрами 0-9 можно непосредственно выбрать номер нужного канала.

- Нажимайте кнопку **P.MODE** для перемещения по меню режимов изображения.

- Нажимайте кнопку **S.MODE** для перемещения по меню режимов звука.

- Нажмите кнопку **INFO** для отображения информации о текущем канале.

- Нажмите кнопку **CAP** для включения стоп-кадра.

- Нажмите кнопку **FAV** для отображения списка любимых каналов.

- Нажимайте кнопку **MTS** в режиме TV для выбора одного из режимов звука **Nisam** (данная операция доступна не для всех ТВ-каналов).

Источники сигнала

Нажмите кнопку **SOURCE**, затем нажимайте кнопки курсора **ВНИЗ/ВВЕРХ** на ПДУ или кнопки **CH+/CH-** на панели, чтобы выбрать один из доступных источников сигнала: **DVBT - DVBC - DVBS - ATV - AV - VGA - HDMI1 (ARC) - HDMI2 - HDMI3**. Нажмите кнопку **ENTER** на ПДУ для подтверждения.

Операции с телетекстом (опция)

- Выберите режим **TV**. Затем с помощью кнопок **CH-/CH+** выберите телеканал, поддерживающий телетекст.

- Кнопки телетекста на ПДУ имеют следующие функции:

- Кнопка **TTX**: нажмите для входа в режим **TEXT**. Нажмите повторно для возврата к просмотру телеканала.

- Кнопка **HOLD**: Нажмите, чтобы остановить переход к следующей странице. Нажмите кнопку повторно, чтобы отменить эту операцию.

- Кнопка **INDEX**: нажмите для перехода к

начальной странице.

Кнопка SIZE: Нажмите для увеличения текста, отображаемого на странице телетекста, или отображения половины страницы. Нажмите повторно для отображения второй половины страницы. Нажмите кнопку еще раз для отображения текста в нормальном размере.

Кнопка REVEAL: Нажмите эту кнопку для отображения скрытой информации.

Нажмите эту кнопку повторно, чтобы скрыть информацию.

Кнопка SUB.PG: Нажмите эту кнопку для выбора подстраницы. В левом верхнем углу экрана появится значок подстраницы. Введите номер подстраницы в формате 0001.

CANCEL: После выбора страницы телетекста может пройти некоторое время, прежде чем она станет доступна. Нажмите кнопку CANCEL, чтобы свернуть режим телетекста и вернуться к просмотру ТВ.

Когда выбранная страница будет обнаружена, в верхней части дисплея отобразится ее номер. Нажмите кнопку CANCEL, чтобы вернуться к просмотру телетекста.

Красная/Зеленая/Желтая/Голубая кнопки: Используйте четыре цветowych кнопки для непосредственного перехода на страницу, имеющую цветовой код, которая отображается в нижней части страницы телетекста.

Экранное меню

1. Нажмите кнопку MENU, чтобы вызвать экранное меню настройки.

2. Нажимайте кнопки курсора ВВЕРХ/ВНИЗ на ПДУ или кнопки CH+/- на панели для выбора нужной страницы меню.

3. Нажмите кнопку кнопку ENTER на ПДУ или кнопку VOL+ на панели, чтобы перейти к списку параметров.

4. Нажимайте кнопки курсора ВВЕРХ/ВНИЗ на ПДУ или кнопки CH+/- на панели, чтобы выбрать параметр для настройки.

5. Нажимайте кнопки курсора на ПДУ или кнопки VOL+/- или CH+/- на панели, чтобы настроить выбранный параметр.

6. Нажмите кнопку EXIT, чтобы выйти из меню.

 Внешний вид меню может отличаться от приведенных ниже изображений, которые служат только для наглядности.

Меню «Изображение»

ИЗОБРАЖЕНИЕ	Режим изображения
	Яркость
	Контрастность
	Насыщенность
	Резкость
	Оттенок
	Подсветка
	Формат изображения
	Цветовая температура
Шумоподавление	

• **Режим изображения:** выберите один из режимов изображения: Стандарт, Мягкий, Яркий, Пользователь. Кнопкой P.MODE на ПДУ можно менять режимы не заходя в меню.

В режиме Пользователь можно вручную менять следующие настройки:

Яркость: настройте яркость изображения.

Контрастность: настройте интенсивность светлых и темных оттенков.

Насыщенность: настройте насыщенность цветов.

Резкость: настройте уровень резкости.

Подсветка: отрегулируйте уровень светодиодной подсветки экрана.

• **Формат изображения:** выберите один из форматов соотношения сторон экрана. Авто/16:9/4:3/zoom1/zoom2/.

• **Цветовая температура:** отрегулируйте общую температуру цвета изображения.

Естественная: температура цвета по умолчанию.

Холодная: мягкая схема с оттенками синего.

Теплая: яркая схема с красными оттенками.

• **Шумоподавление:** уменьшение уровня шума и увеличение качества изображения. Выкл. - Слабое - Среднее - Сильное - Авто.

Управление устройством

Меню «Звук»

ЗВУК	Режим звука
	Эквалайзер
	Баланс
	Автогромкость
	Объемный звук
	Режим SPDIF

- **Режим звука:** выберите один из режимов звука: Стандарт, Музыка, Кино, Движение, Пользовательский. Нажимайте S.MODE, чтобы поменять режим не заходя в меню.

- **Эквалайзер:** настройте эквалайзер вручную или выберите один из предустановленных режимов.

- **Баланс:** настройка баланса между левым и правым динамиками для наилучшего звучания.

- **Автогромкость:** функция автоматической коррекции громкости. Громкость автоматически остается на прежнем уровне при переключении каналов. Это делается во избежание необходимости регулирования громкости для каждого канала отдельно, поскольку громкость звука на канале по умолчанию устанавливается вещательной компанией этого канала.

- **Объемный звук:** включить/отключить эффект объемного звучания.

- **Режим SPDIF:** вкл/выкл подачу цифрового звука высокого качества через оптический кабель.

Меню «Канал»

КАНАЛ	Автопоиск
	Ручной поиск DVB-T
	Сортировка по LCN
	Редактор каналов
	CI информация
	Информация о сигнале

- **Автопоиск:** автоматический поиск и сохранение доступных каналов.

- **Ручной поиск:** ручной поиск каналов. Подменю зависит от выбранного источника сигнала.

- **Сортировка по LCN:** включить или выключить сортировку каналов по логическому номеру.

- **Редактор каналов:** доступ к меню редактора каналов. Здесь приводится список доступных каналов и возможность их редактирования. Следуйте подсказкам на экране.

- **CI информация** (только в DVB-T): данная функция позволяет просматривать некоторые зашифрованные данные (эта услуга является платной). Вставьте CI-карту в слот PCMCIA в направлении, указанном стрелкой на CI-карте.

- **Информация о сигнале:** просмотр информации о принимаемом сигнале.

Меню «Настройки»

НАСТРОЙКИ	Время показа меню
	Опция PVR
	Список записей PVR
	Синий экран
	Выключение без сигнала
	Экорежим
	CEC
	Автоотключение

- **Время показа меню:** выберите время отображения экранного меню.
- **Опция PVR:** меню настроек видеорекордера.
- **Список записей PVR:** доступ к записанным файлам.
- **Синий экран:** показ синего экрана при отсутствии сигнала.
- **Выключение без сигнала:** при активации этой опции телевизор автоматически перейдет в режим ожидания если отсутствует сигнал.
- **Экорежим:** включение режима пониженного энергопотребления.
- **CEC:** включение/отключение и настройка функции HDMI Consumer Electronic Control - управление всеми подключенными по HDMI устройствами одним пультом (при условии поддержки CEC).
- **Автоотключение:** настройка времени автоматического отключения телевизора при отсутствии ввода.
- **Автовключение:** выберите время автоматического включения телевизора.

Меню «Время»

	Дата
ВРЕМЯ	Текущее время
	Таймер сна

- **Дата:** выберите текущую дату. Нельзя настроить вручную, если сигнал имеет автоматическую калибровку даты и времени.
- **Текущее время:** настройте время. Нельзя настроить вручную, если сигнал имеет автоматическую калибровку даты и времени.
- **Таймер сна:** выберите период времени, по истечении которого телевизор автоматически отключится.

Меню «Блокировка»

	Блокировка системы
БЛОКИРОВКА	Отель

- **Блокировка системы:** вкл./выкл. блокировку системы. Потребуется пароль. Пароль по умолчанию 0000.
- **Отель:** переход в режим отеля, в котором можно настроить различные опции блокировок доступа.

 Экранное меню Вашего телевизора может быть изменено без предварительного уведомления и, следовательно, отличаться от меню, представленного в настоящем Руководстве.

Операции с USB

Общая информация

- Вставьте USB-накопитель в USB-порт данного устройства. Выберите источник сигнала USB и нажмите кнопку ENTER. На дисплее отобразится интерфейс воспроизведения файлов с USB, в котором Вы можете выбрать с помощью кнопок курсора ВЛЕВО/ВПРАВО и кнопки ENTER воспроизведение музыки, фото или видео.

- Поддержка USB: версия USB 2.0; файловые системы FAT16, FAT32, NTFS; максимальный объем накопителя 2 ТБ (NTFS). Корректная работа устройства гарантирована только при использовании лицензионных USB-накопителей известных производителей. Воспроизведение некоторых форматов аудио, видео и изображений может не поддерживаться.

- Данное устройство поддерживает видеофайлы с расширением ASF, AVI, MKV, MPG, с видеокодеками WMV9, DIVX, H263, MPEG-4, MPEGII, XVID и аудиокодеками WMA, MP3, DD(AC3).

 Приведенный выше список расширений и кодеков является только информативным и не является обязательством по чтению всех файлов с указанными расширениями и кодеками.

- Воспроизведение некоторых AVI-файлов может оказаться невозможным в зависимости от их конфигурации и параметров, а также условий записи. Видеофайлы с расширением AVI объемом более 2 ГБ могут воспроизводиться устройством не полностью.

 Согласно стандарту USB 1.1/2.0 использование USB-устройства с током потребления более 500 мА не рекомендуется без использования дополнительного источника питания. Подключение без дополнительного питания USB-носителей, потребляющих ток, который превышает данное значение, а также неисправных USB-носителей может вызвать механические или термические

изменения элементов конструкции данного устройства, а также выход из строя внутренних элементов защиты USB-порта. Такие повреждения не являются гарантийным случаем.

Внимание: использование внешних USB-устройств, содержащих файлы с расширением BIN в корневой директории, может привести к сбоям в работе устройства или к повреждению программного обеспечения.



Воспроизведение файлов

- Вставьте USB-накопитель в USB-порт данного устройства. Выберите источник сигнала «USB» и нажмите кнопку ENTER на ПДУ. На дисплее отобразится интерфейс воспроизведения файлов с USB, в котором Вы можете выбрать с помощью кнопок курсора ВЛЕВО/ВПРАВО и кнопки ENTER воспроизведение музыки, фото или видео.

- Для возврата на предыдущий уровень меню выберите «Возврат» и нажмите кнопку ENTER на ПДУ.

- В меню содержимого нажимайте кнопки курсора, чтобы выбрать папку или файл, затем нажмите кнопку ENTER, чтобы войти в выбранную папку. Тем же образом выберите файл, который хотите просмотреть или прослушать. Нажмите кнопку ENTER на ПДУ для воспроизведения файла.

- Во время воспроизведения нажмите кнопку ENTER; в нижней части экрана отобразится меню управления воспроизведением, в котором Вы можете выбирать операции с помощью кнопок курсора ВЛЕВО/ВПРАВО на ПДУ и подтвердить выполнение этой операции кнопкой ENTER.

- Во время воспроизведения нажмите кнопку  , чтобы установить воспроизведение на паузу или продолжить его. Нажмите кнопку  для остановки воспроизведения.

- При воспроизведении файлов с изображениями, видео- и аудиофайлов выберите опцию «Повтор» для выбора режима повторного воспроизведения.

- При воспроизведении аудиофайлов нажимайте кнопки ◀▶ для ускоренного воспроизведения назад или вперед. Для выбора предыдущего или следующего файла нажимайте кнопки ◀◀▶▶.

- Нажмите кнопку EXIT, чтобы остановить воспроизведение и вернуться на предыдущий уровень меню.

Электронный телегид (EPG)

Электронный телегид содержит информацию о времени эфира телевизионных передач. Доступ к телегиду осуществляется нажатием кнопки GUIDE в режиме цифрового ТВ. Слева находится список доступных каналов, в центре приведена информация о времени выхода в эфир передач на выбранном канале. Выберите канал кнопками ВВЕРХ/ВНИЗ и передачу кнопками ВЛЕВО/ВПРАВО. Пользуйтесь контекстным меню и цветными кнопками ПДУ для навигации.

Запись эфира (PVR)/Функция Timeshift

Вставьте USB-накопитель, система автоматически создаст на нем папку, в которой будут сохраняться файлы записи. Запись начнется после нажатия кнопки REC и завершится после заполнения памяти или повторного нажатия кнопки ■. Во время записи можно изменять масштаб меню записи с помощью кнопок курсора ВВЕРХ/ВНИЗ. Следуйте указаниям экранного меню записи.

Timeshift (“Сдвиг по времени”) - функция, позволяющая осуществлять запись эфирных телепрограмм во время вашего отсутствия у телевизора. Нажмите кнопку ▶| для активации функции «Сдвиг по времени» во время записи. Выполняйте команды, отображаемые в этом меню.

Интерфейс CI

(только в режиме ЦТВ): Данная функция позволяет просматривать некоторые зашифрованные данные (эта услуга является платной). Вставьте CI-карту в слот PCMCIA в направлении, указанном стрелкой на CI-карте.



- Вы можете изменять вид меню и услуги CI; для этого необходимо обратиться к представителю услуг.

- Нельзя вставлять и извлекать CI-карту из слота во время работы телевизора. Перед операциями с картой выключите телевизор. Не допускайте слишком частой загрузки и извлечения CI-карты из слота телевизора.

- Если в телевизоре отсутствуют видеоизображение и звук при подключенном CI+ CAM, свяжитесь с оператором клиентской службы наземного/кабельного/спутникового вещания.

SMART TV

Общая информация

- Телевизор поддерживает функцию SMART TV. Подробное описание функции изложено в отдельном листке, приложенном в комплект документации.

Технические характеристики

Основные характеристики	Процессор	A53*4/Mali470*2 Quad Core 1.5 Ghz
	Операционная система	Android 7.1
	Оперативная память	1 Gb DDR3
	Встроенная память	8 Gb* (расширяется внешними USB носителями)
Подключения	Встроенный WiFi	802.11 b/g/n
	Ethernet	LAN RJ-45
	USB	USB 2.0

* Пользователю доступен меньший объем т.к. часть встроенной памяти занимает операционная система и установленные приложения.

Управление устройством

Руководство по устранению неисправностей

Ниже приводится таблица, в которой описаны простые меры, способные помочь Вам устранить большую часть проблем, могущих возникнуть при использовании данного устройства. Если нижеуказанные меры не помогли, обратитесь в сервисный центр или к ближайшему дилеру.

Неисправность	Причина	Решение
Изображение и звук отсутствуют, индикатор не светится	Шнур питания не подсоединен. Контрастность, яркость, резкость, цвет и громкость установлены на минимальное значение или телевизор находится в беззвучном режиме.	Подсоедините шнур питания. Установите нужное значение контрастности, яркости, резкости, цвета и громкости.
Изображение и звук низкого качества	Контрастность и цвет настроены неверно. Установлена неверная система цвета. Установлена неверная система звука.	Настройте контрастность и цвет. Установите правильную систему звука.
Изображение в режиме VGA некорректное	Параметры разрешения на компьютере установлены неправильно.	Отрегулируйте параметры разрешения компьютера.
Изображение «заснеженное»	Сигнал низкого качества.	Используйте исправный и качественный кабель.
Синий фон	Отсутствует видео сигнал или кабель плохо подсоединен/не подсоединен.	Подсоедините кабель должным образом.
Звук отсутствует	Отсутствует аудио сигнал или кабель плохо подсоединен/не подсоединен.	Подсоедините кабель должным образом. Установите правильную сигнальную систему.
ПДУ не работает	Батарейки установлены неправильно или устарели.	Убедитесь, что полярность соблюдена. Замените батарейки на новые.

Источники помех

В Вашем телевизоре приняты все самые современные меры для устранения возможных помех, тем не менее, изображение может искажаться под воздействием местных электромагнитных излучений. Лучше всего в подобных случаях попытаться перенести телевизор в другое место и подвести к нему лучшую антенну.

- РАДИОЧАСТОТНЫЕ ПОМЕХИ

Появление на изображении ряби может свидетельствовать о наличии вблизи телевизора коротковолнового радиопередатчика или радиоприемника.

- **МЕДИЦИНСКОЕ ОБОРУДОВАНИЕ**

Появление на экране «елочки» или частичное исчезновение изображения может быть связано с работой медицинского оборудования в близлежащей больнице или клинике.

- **«СНЕГ» НА ЭКРАНЕ**

В зоне приема слабых сигналов отдаленных телевизионных станций изображение становится нестабильным, а на экране появляются мерцающие белые пятна, так называемый эффект «падающего снега». В этом случае помогает более точная настройка антенны и применение антенного усилителя.

- **ФАНТОМНЫЕ ИЗОБРАЖЕНИЯ**

Появление на экране нескольких контуров изображения объясняется тем, что телевизионный сигнал отражается от окружающих построек, холмов, самолетов и других объектов. Свести такой эффект к минимуму можно, изменив направление антенны.

- **АВТОМОБИЛЬНЫЕ ДВИГАТЕЛИ**

Работающие неподалеку автомобильные двигатели и электромоторы могут создавать помехи в изображении в виде небольших полосок или дрожания изображения на экране.

Комплект поставки

1. Телевизор	1 шт
2. Пульт дистанционного управления	1 шт
3. Подставка	2 шт
4. Руководство по эксплуатации	1 шт

Технические характеристики

Размер (диагональ)	31,5" (80 см)
Разрешение	1366x768
Формат экрана	16:9
Время отклика	8 мс
Система цветности	PAL, SECAM
Система звука	B/G, DK, I
Стереозвук NICAM	2 x 8 Вт
Аудиовидеовход RCA	+
Компьютерный аудиовход	+
VGA вход	+
HDMI вход	+
Выход на наушники	+
Оптический аудиовыход	+
Прием сигнала DVB-T/DVB-T2/DVB-C/DVB-S/S2	+
Интерфейс PCMCIA (CI, CI+)	+

Общая информация

Экранное меню на русском и английском языках	+
Прогрессивная развертка	+
Цифровой гребенчатый фильтр	3D
Таймер «сна»	+
Количество каналов	200 аналоговых/1000 цифровых
Воспроизведение аудио-, фото- и видеофайлов через USB	+
Телетекст	1000 страниц
Класс защиты от поражения электрическим током	II
Диапазон номинальных напряжений питания	~100–240 В; 50/60 Гц;

Размеры устройства: без подставки	732,0 x 75,0 x 434,0 мм
с подставкой	732,0 x 191,4 x 479,8 мм
Масса нетто	3,5 кг

	Условия эксплуатации	Условия хранения
Температура воздуха	от 5 до 35° С	от 0 до 40° С
Относительная влажность воздуха	от 45% до 75%	от 35% до 80%
Атмосферное давление	750 мм. рт. ст ± 10%	750 мм. рт. ст ± 15%

Хранить в упакованном виде

 ЖК-панель является высокотехнологичным устройством, содержащим множество тонкопленочных транзисторов, которые дают четкие детали изображения. В некоторых случаях могут появляться неактивные точки на экране, которые имеют постоянный цвет (синий, зеленый, красный, черный или белый). Это не является дефектом и не влияет на характеристики Вашего ЖК-телевизора.

Технические характеристики могут быть изменены заводом-изготовителем без предварительного уведомления. Указанные геометрические размеры и масса имеют приблизительные значения.

Хранение и транспортировка

Упакованные изделия допускается транспортировать всеми видами транспорта в условиях ГОСТ 15150 при температуре не ниже минус 10 °С и при защите их от прямого воздействия атмосферных осадков и механических повреждений. Изделия следует хранить в условиях 1 по ГОСТ 15150 при отсутствии в воздухе кислотных, щелочных и других агрессивных примесей. При транспортировании и хранении упакованные изделия должны быть уложены в штабели, контейнеры или стеллажи. Количество рядов в штабелях должно быть установлено в зависимости от габаритных размеров и массы упакованных изделий и указано в ТУ на изделие конкретной модели.

Данное устройство никаких ограничений для работы внутри жилых, коммерческих и производственных помещений не имеет.

Безопасная утилизация

Ваше устройство спроектировано и изготовлено из высококачественных материалов и компонентов, которые можно утилизировать и использовать повторно. Если товар имеет символ с зачеркнутым мусорным ящиком на колесах, это означает, что товар соответствует Европейской директиве 2002/96/ЕС. Ознакомьтесь с местной системой раздельного сбора электрических и электронных товаров. Соблюдайте местные правила. Утилизируйте старые устройства отдельно от бытовых отходов. Правильная утилизация вашего товара позволит предотвратить возможные отрицательные последствия для окружающей среды и человеческого здоровья.



Информация о наименовании и местонахождении изготовителя (уполномоченного изготовителем лица), телефон для связи с ним, а также месяц и год изготовления технического средства указаны в гарантийном талоне и информации для потребителя со списком сервисных центров.



Manufactured under license from Dolby Laboratories.
Dolby, Dolby Audio, Pro Logic and the double-D symbol are trademarks of Dolby Laboratories.

Произведено по лицензии Dolby Laboratories. Название Dolby, Dolby Audio, Pro Logic и символ с двойной буквой D являются торговыми марками Dolby Laboratories.

Под контролем ТЕХНО ЭЛЕКТРИК ЛИМИТЕД
©Licensed by TELEFUNKEN Licenses GmbH
Сделано в России



Уважаемый покупатель!

Благодарим Вас за покупку продукции торговой марки TELEFUNKEN и доверие к нашей компании. TELEFUNKEN гарантирует высокое качество и надежную работу своей продукции при условии соблюдения технических требований, описанных в руководстве по эксплуатации. Руководство на русском языке прилагается.

Срок службы изделия с товарным знаком TELEFUNKEN, при эксплуатации продукции в рамках бытовых нужд и соблюдении правил пользования, приведенных в руководстве по эксплуатации, составляет 5 (пять) лет со дня передачи изделия потребителю. Срок службы установлен в соответствии с действующим законодательством о защите прав потребителей. Изготовитель обращает внимание потребителей, что при соблюдении данных условий срок службы изделия может значительно превысить указанный изготовителем срок. Гарантия на аксессуары составляет 2 недели с момента покупки, далее гарантия действует только на устройство.

Продукция сертифицирована на соответствие нормативным документам РФ (ГОСТ, СниП, Нормы и т.д.)

Адреса авторизованных сервисных центров

Город	Наименование СЦ	адрес	Телефон
Армавир	Кварц	ул. Комсомольская, д.115	8 6137-38000
Архангельск	Двина	Садовая 21	8 182 204 030
Астрахань	Хайтек-Сервисный центр ООО	ул. Ташкентская, 13Б	8 9276620084; 8 9608578787
Барнаул	Диол ООО	ул. Пролетарская 113	3852-639402
Барнаул	Ремикс	пр-т. Комсомольский, д. 111	(3852) 240603, 240335
Белгород	БелКомпСервис	ул. Студенческая, д. 19, корп. 2, оф. 220	+7 (4722) 37-04-63
Благовещенск	Про-сервис	ул. Зейская, 136	8-800-770-78-87 доб. 894-44
Брянск	Вега-сервис АСЦ	ул. Сталелитейная 1	(4832)522109
Брянск	Техсервис	пер. Авиационный, д.3, корп. 2	(4832) 622121
Великий Новгород	Орбита СЦ	ул. Кочетова, д. 23а	(8162) 61-12-00, 33-59-18, 33-20-03
Владимир	Мастер-Сервис ООО	ул. Большая Нижегородская, д.23	8 (4922) 33-10-79
Волгоград	VPS	ул.Ангарская, 17г	(8442) 459-469, 90-30-30
Волгоград	СМТел	Проспект Ленина, 15	8442 600104 89627600104; 890938000025
Вологда	ООО «Сервисный Центр «Вологда»	ул. Новгородская, д.7	8172-539939, 8172-539969
Воронеж	Бест-Сервис	Ленинский проспект 119а, корп. 2	7(473)262 27 89, +7(473)262 26 60
Воронеж	Компьютерная клиника	ул.Владимира Невского д.13,корп.1	+7(473)2647272
Воронеж	Орбита Сервис ОАО "ВТТЦ	ул. Донбасская, 1	(473)235-5830
Дзержинск	Авис	б.Победа д.17	8313 25-82-83,25-40-66
Дзержинск	Радуга-Дзержинск	Нижегородской обл., ул. Чапаева 69/2	8(831)3281146 8(831)3218630 8(831)3280666
Димитровград	Элком сервис	Ульяновская обл., г. Димитровград, ул. Октябрьская, д. 63	8(84235) 2-86-59, 9-14-64
Екатеринбург	АСЦ Мастерская	ул.Техническая 55	7(982)6105939,(343)3122705
Екатеринбург	Норд-сервис	ул.Донская, 31	8(343)379-07-17; 8(343)3790277
Екатеринбург	Про-сервис	ул. Серафимы Дерябиной, 224	8-800-770-78-87 доб. 722-99
Иваново	Про-сервис	Ивановская обл. Иваново г. Смирнова ул. дом № 47	8-800-770-78-87 доб. 164-44
Иваново	ТРСервис	ул. Пролетарская, д. 44А	+7 (4932) 30 06 05
Ижевск	Радуга (БыТехСервис)	ул. Пушкинская, д. 136а	(3412)655-644
Иркутск	Телетон	ул. Пискунова, 156 цокольный этаж(вход с внешней стороны здания)	(3952) 53-75-28, 53-41-66, 71-72-00
Йошкар-Ола	Мидас СЦ	ул.Советская,173	(8362)457368,417743
Казань	Витязь СЦ	Пр. Ямашева, д. 38 оф. 108а	(843) 248-71-17
Казань	Элнет	пр.Ибрагимова д.32/20	(843) 240-64-94
Камensk-Уральский	ТехноцентрСервис	Свердловской обл., ул. Исетская 33б	3439-399520
Кемерово	МастерЪ ООО Сервисный центр	пр-кт Ленина, 82	(8-384-2)900-396
Киров	Портал	ул.Ленина, д.19	(8332)255591 доб.304
Киров	Сервисный центр "Эксперт"	Октябрьский пр-т., 118а	(8332) 54-40-42
Киров	Техножит	ул.Базовая д.17	(8332) 70-34-54, +79229278284
Кострома	ИП Благовещенская М.Н.	ул.Коммунаров, 5/1	79036345770
Краснодар	Комета	ул. Старокубанская 12/8	(861)231-26-72
Краснодар	Ларина-сервис	ул. Демуса, 14	8(861)2600900 доб. 2,
Красноярск	Дон-ТВ СЕРВИС ООО	ул.Железнодорожников, 11; пр.Красноярский Рабочий, 75	8(391)2214651; 2219482; 2205885; 2233776
Красноярск	КрасАлСервис	пер. Светлогорский 2, н.п., 358	8-391-277-29-81
Красноярск	Про-сервис	ул. Полтавская, 38, строение 1	8-800-770-78-87 доб. 889-40
Красноярск	Электрольянс АСЦ	ул.Сландарьян 7	8(391) 293-54-33, 89535934033
Курск	Маяк+	ул. Студенческая 36-а	(4712) 50-85-90
Курск	Экран-сервис	ул. Добролюбова, д.17	4712-54-74-23 4712-54-74-24
Липецк	Владон АСЦ	ул.Космонавтов д.66	(4742)31-25-17
Магнитогорск	РемТехСервис	ул. Труда д.57	8(3519)43-80-15
Махачкала	Росам	ул.Магомеда Гаджиева 164	8722/933073
Москва	Квант-9 ООО	б-р Маршала Рохосовского д.3	8(499)168-05-19 8(499)168-47-15
Москва	Про-сервис	ул. 6-я Радиальная, 18с5	8-800-770-78-87 доб. 129-88
Москва	Рубин ООО Сервисный центр	ул.Адмирала Макарова, д. 2, стр.9	(925)1462423, (916)6887281
Москва	Телемастер СЦ	Алтуфьевское шоссе 79 Д	89161700009 www.telemaster.ru
Мурманск	Электроника Сервис	ул. Гвардейская, д.3	(8152) 255-263, (8152) 255-262

Город	Наименование ЦС	адрес	Телефон
Набережные Челны	ТриО	проспект Вахитова д.20	8552-359002 8552-359042 8552-592358
Нальчик	Альфа-Сервис	пр. Ленина 24	(8662)420430
Нижний Новгород	Про-сервис	ул. Ванеева, д.1, 115404,	(8332) 255591
Нижний Новгород	Радуга-Н.Новгород	ул. Комсомольская, 17/1	8(831)2939620 8(831)2566818
Новокузнецк	Лидер	Кемеровская обл., г. Новокузнецк, пр. Дружбы, 58	8(3843)772737, 89515761444, 89609144664
Новоросийск	Аргон-Сервис	ул.Серова 14	(8617)831115, 630395
Новосибирск	Маяк	ул., Твардовского, д. 3	73833495670
Новосибирск	Ремиг	Титова, 25	83833443068
Новосибирск	Сиб-мастер	ул. Пугачев, 5	8(962)824-1498, 8(913)382-0950
Омск	Домотехника	ул. Лермонтова 194 СЦ Домотехника-сервис	(3812) 36-74-01
Орел	АРС	ул. Московская, д. 100	(4862)551506
Оренбург	Сервисбьтехника	ул. Конституции СССР, д.4	(3532)66-30-66
Орск	Айс-сервис	Оренбургская область, г Орск, ул Батумская, д 25	(3537) 338443
Орск	Гранд-сервис	Оренбургская обл., г.Орск, ул.Грозненская д.11А	8 3537 20 60 70; 89877960019, 89619313603
Пенза	Партнер-Сервис	ул. Советская д.2	(8412)564507
Пермь	ООО "РТВ-Сервис"	ул. Мира д.55	+7(342)2200848
Пермь	Техносервис-ПТ	ул. Плеханова, 12 (цокольный этаж), Тел.: (342) 2465001	79024711695
Псков	Ремонт и Сервис ООО	ул.Кузбасской дивизии, 6	81125358630
Ростов-на-Дону	Оптима-Сервис	ул.Космонавтов, 43	8(863)230-31-31
Ростов-на-Дону	Сервис-Ростов ООО	пр.Шолохова,д.7	(863) 299-0050
Рязань	Сервисный центр (Пал-Секамыч)	Куйбышевское шоссе, д.21, литер А, офис 1	8(4912) 21-07-34, 25-15-80
Самара	Партнер ТСЦ (Радиомоде)	ул. Свободы, 74	8(846) 2018715, 8(964) 9923388
Самара	Спец-мастер	ул.Ленинградская 100/Ленинская 56	тел .(846)990-37-51 ,(846)240-98-17, 8 (917) 161-46-17
Санкт-Петербург	Пионер	Большой Сампсониевский проспект, д.62	(812)3200930, 3200227
Санкт-Петербург	Пионер Сервис	Лиговский пр., д. 52 д 52 лит А: 8-812-324-75-33	324-75-33, +7(905)234-97-87
Санкт-Петербург	Про-сервис	Левашовский пр., д.12, литер А, оф.421	8-800-770-78-87 доб. 447-03
Саратов	Транссервис-Саратов	ул. Б. Садовая д. 95	(8452)52-84-72
Севастополь	Диадема	ул. Пожарова, 26Б	8692 555643, 8692 453699
Северодвинск	Варенбуд В.И. ИП	Архангельская обл., г. Северодвинск, ул. Бойчука, д. 3, 2 подъезд, 1 этаж	(8184) 58-72-21
Симферополь	НК-Центр	ул. Некрасова, 17/1	(3652)522771; (3652)544573; +79787568804
Смоленск	Олимпия (Виктория Сервис)	ул. Тенишевой, д. 19	(4812) 403-600
Ставрополь	Ремонт -сервис	ул. Пирогова, д.37, офис11.	(8652) 55-17-48, +79187858429
Старый Оскол	Экспресс-Сервис	мкр.Олимпийский д.7	84725424100
Сургут	Про-сервис	пр-т Комсомольский, д.13	8-800-770-78-87 доб. 714-27
Сыктывкар	ТехСервис	ул. Тараманя, 25	(8212)291220
Таганрог	Кристи ООО СЦ	ул.Фрунзе д.45	(8634) 383048
Тамбов	Вега-ТамбовСервис	ул. Киквидзе, д.69	(4752) 73-94-01
Тамбов	Рубин-Сервис-Т ООО	ул.Н.Вирты, д.2А	(4752)-451615/537211
Тверь	Юмзкс	ул. Хромова, д. 4	(4822)552-304, (4822)559-239, 89157374608
Тольятти	Про-сервис	ул. Партизанская, д.19	(846) 266-54-46
Томск	Макс-Сервис	ул. Киевская, д.101	(3822)432758,(3822)433589
Тула	Крылов Игорь Юрьевич ИП	Н.Руднева д.28	8(4872)355-399
Тюмень	Пульсар	ул. Республики д. 169/5	73452201905
Тюмень	СВ-Сервис	ул. Софьи Ковалевской 11/7	3452495005
Улан-Уде	СТ-Сервис	пр.Автомобилистов 5а	(3012)297799
Улан-Уде	Тех-Сервис	ул.Жердева д.138	8(3012)409646 8(3012)409645
Ульяновск	Мастер Сервис ООО	Ул Инзенская д 41	8422364335 ,8422364331
Ульяновск	Планета-Сервис	ул. Кирова, д.59	(960)3721961
Уфа	Импорт-сервис	проспект Салавата Юлаева , д.59	(347)228-17-10
Хабаровск	НООС ПК	ул. Тихоокеанская, д. 165	8(4212) 72-43-32
Чебоксары	Телерадиосервис	ул. Гагарина д.1 кор.1	8352623149
Челябинск	Рембьтехника	ул.Производственная 8б	3512393939, 88003335556
Челябинск	Электро-Н ООО	пр. Победы, д.302	83512110084
Чита	ДимКат	ул.Красноармейская, 14, помещение 1	8(3022)210650

Данная информация может быть изменена.

Более точные сведения о сервисных центрах в Вашем регионе доступны на сайте www.telefunken-electronics.ru

В случае возникновения проблем с обращением в Ваш региональный сервисный центр просим направить Ваши замечания, заполнив соответствующую форму в разделе «Обратная связь» на сайте компании.

Дизайн и технические характеристики могут быть изменены без предварительного уведомления.



Авторизованные
сервисные центры



TELEFUNKEN

УСЛОВИЯ ГАРАНТИИ:

1. Гарантийный срок 12 (двенадцать) месяцев со дня передачи изделия Потребителю.
2. Гарантийный ремонт производится в Авторизованных Сервисных Центрах.
3. Условия гарантии не предусматривают периодическое техническое обслуживание, установку и настройку изделия на дому у владельца.
4. Потребитель имеет право предъявить изготовителю требования, предусмотренные законом РФ «О защите прав потребителей» в течение гарантийного срока.
5. Потребитель обязан соблюдать правила безопасной эксплуатации и хранения изделия.
6. Гарантия не сохраняется в случае: нарушения правил эксплуатации, механических повреждений, нарушений гарантийной пломбы, неправильного подключения изделия, попадания посторонних предметов внутрь.
7. Гарантийные обязательства производителя не распространяются на:
 - сменные элементы питания (батареи, аккумуляторы); дополнителные аксессуары, входящие в комплект поставки и подверженные естественному износу в процессе эксплуатации;
 - нарушения в работе изделия, вызванные сторонними приложениями (мелодии, графические, видео и другие файлы, Java и подобные им программы);
 - повреждения (недостатки), вызванные воздействием компьютерных вирусов и аналогичных им программ, установка, сменой или удалением паролей (кодов) изделия, модификацией и/или переустановкой предустановленного ПО изделия.
 - условия эксплуатации изделия не для бытовых нужд и/или круглогодичного использования.

Адреса авторизованных сервисных центров приведены в Информации для потребителя, на сайте www.telefunken-electronics.ru и на QR-коде (верхний левый угол).

ГАРАНТИЙНЫЙ ТАЛОН

Срок гарантии – 12 месяцев



TELEFUNKEN

Дата производства
Серийный номер

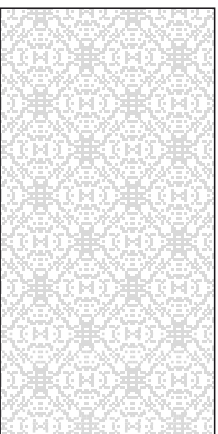

Модель



Дата продажи



Подпись продавца

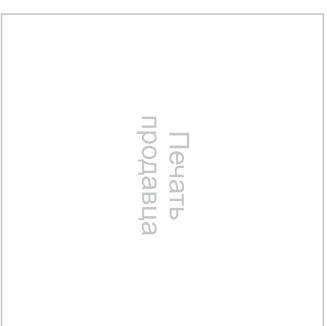

С условиями гарантийного обслуживания согласен, претензий по комплектности, внешнему виду и работоспособности не имею.

Подпись покупателя

Сведения о ремонте

№	Дата приема	Дата выдачи	Отметка СЦ	Подпись заказчика
1				
2				
3				