

TECHNICAL PASSPORT

ПАСПОРТ ТЕХНИЧЕСКОГО ИЗДЕЛИЯ

NSFF 195752

REFRIGERATORS

ХОЛОДИЛЬНИКИ

KUPPERSBERG



CONTENTS

SAFETY PRECAUTION..... 4

PARTS..... 5

PLACEMENT..... 6

OPERATION CHECK..... 7

FOOD STORAGER 10

MAINTENANCE 11

TROUBLE SHOOTING..... 12

ENERGRY SAVING TIPS 15

 **WARNING**

1) The appliance has to be unplugged after use and before carrying out user maintenance on the appliance.

2) This appliance is not intended for use by persons (including children) with reduced physical, sensory or mental capabilities, or lack of experience and knowledge, unless they have been given supervision or instruction concerning use of the appliance by a person responsible for their safety.

3) Children should be supervised to ensure that they do not play with the appliance.

4) If the supply cord is damaged, it must be replaced by manufacturer, its service agent or similarly qualified persons in order to avoid a hazard.

5) Save these instructions and be sure that they remain with the appliance if it is moved or sold, so that anyone, using it throughout its life, will be properly informed on usage and safety notices.

6) Do not use mechanical devices or other means to accelerate the defrosting process, other than those recommended by the manufacturer.

7) Do not damage the refrigerant circuit.

8) Do not use electrical appliances inside the food storage compartments of the appliance, unless they are of the type recommended by the manufacturer.

9) please abandon the refrigerator according to local regulators for its use flammable blowing gas.

10) Keep ventilation openings, in the appliance enclosure or in the built-in structure, clear of obstruction.

11) Do not store explosive substances such as aerosol cans with a flammable propellant in this appliance.

12) This appliance is intended to be used in household and similar applications such as

⇒ staff kitchen areas in shops, offices and other working environments;

⇒ farm houses and by clients in hotels, motels and other residential type environments;

⇒ bed and breakfast type environments;

⇒ catering and similar non-retail applications.

13) When fresh food are introduced into food freezer compartment, the appliance should be set in operation in the fast freezing condition.

14) This appliance can be used by children aged from 8 years and above and persons with reduced physical, sensory or mental capabilities or lack of experience and knowledge if they have been given supervision or instruction concerning use of the appliance in a safe way and understand the hazards involved. Children shall not play with the appliance. Cleaning and user maintenance shall not be made by children without supervision.

 **WARNING:** When positioning the appliance, ensure the supply cord is not trapped or damaged.

 **WARNING:** Do not locate multiple portable socket-outlets or portable power supplies at the rear of the appliance.

REFRIGERATOR

If the refrigerant circuit should be damaged:

Avoid opening flames and sources of ignition.

Thoroughly ventilate the room in which the appliance is situated.

It is dangerous to modify this produce in any way.

Refrigerator NSFF 195752

SAFETY PRECAUTION

Please always follow the safety hint listed below:

The power supply for the unit should be exactly the same as described on the data sheet, and use the standard triprong socket.

The unit should be operated in the absence of flammable or explosive fumes. It is prohibited to put the flammable, acid or volatile goods in cabinet.

Please unplug the unit first when you replace the light bulb or repair the refrigerator.

Please unplug the unit immediately if you find any abnormal smell or smoke, and contact your local service center.

Hanging or sitting on the door is very dangerous, it may overturn the unit and subvert the goods in (or on) the refrigerator.

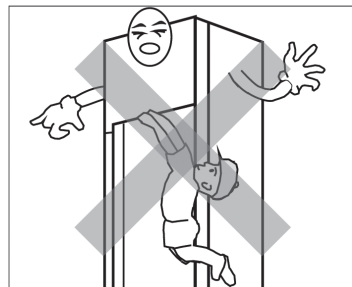
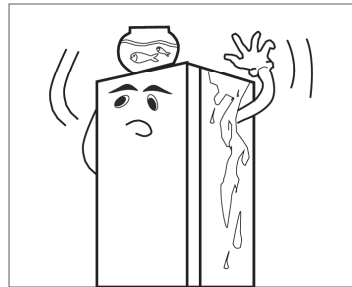
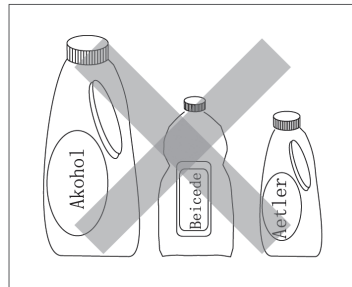
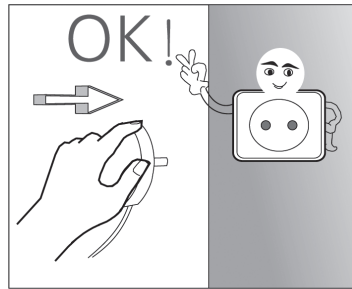

! PARTS

Due to the production's improvement, the unit you purchased maybe different from below sketch.

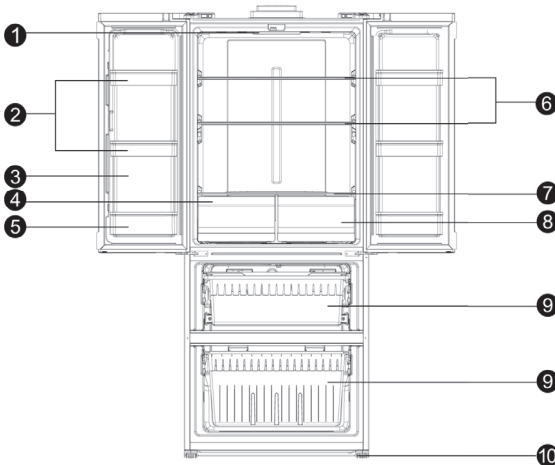
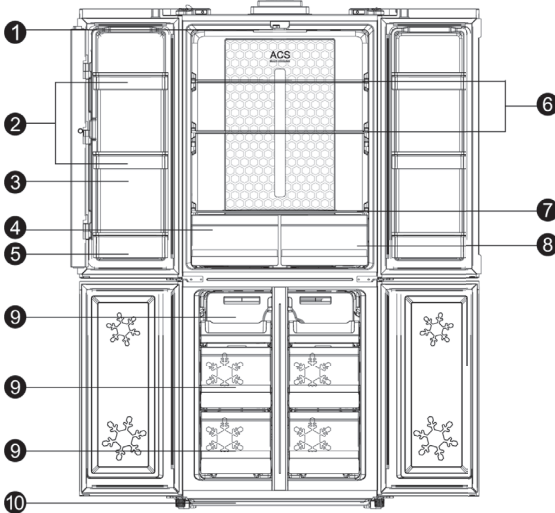

- | | |
|----------------------------------|------------------------------|
| 1) Lamp | 6) Glass Shelf |
| 2) Upper Balcony on Fridge Door | 7) Crisper Cover |
| 3) Fridge Door | 8) Crisper |
| 4) FreshRoom | 9) Freezer Compartment Drawe |
| 5) Lower Balcony on Freezer Door | 10) Adjustable Feet |

⚠️ PLACEMENT

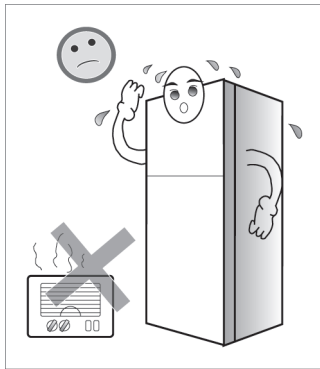

①

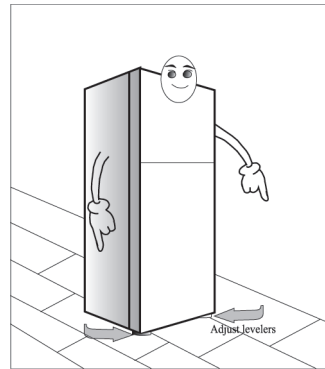

②

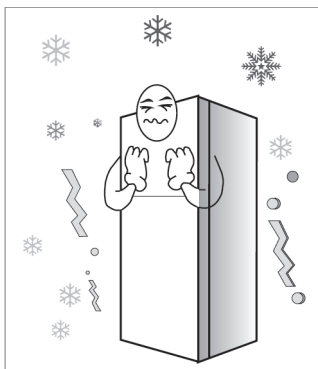

③

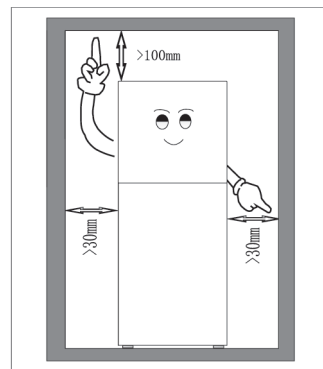

④

- 1) The unit should be placed in a ventilated and dry environment. Do not put the unit in direct sunshine, and keep it as far as possible from heat sources.
- 2) The unit should be placed on flat and steady ground. Keep the unit level by adjusting the front leg levelers.
- 3) Don't put the unit in cold area.
- 4) There should be enough spare space around the unit as shown, to allow proper ventilation.

! OPERATION CHECK

It may not work properly if being left at a temperature above or below the indicated rang for a long period.

Climate class	Ambient temperature
SN	+10°C to +32°C
N	+16°C to +32°C
ST	+16°C to +38°C
T	+16°C to +43°C

Make sure the unit has been placed properly and all instructions have been observed.

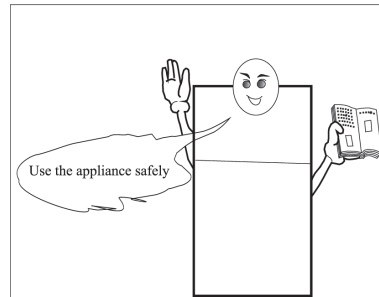

Adjust the control knob to the middle position, and then plug in the unit. After closing the door for several minutes, both side of cabinet becomes warm.

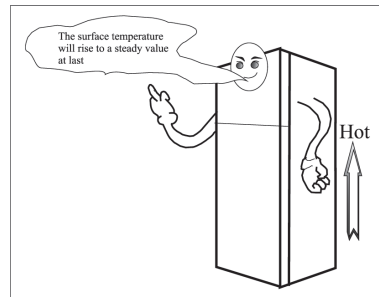

30 minutes later, open the freezer compartment door, feel the cold air, that means the unit works properly. After a period of time the thermostat will switch off & on automatically and set the compartments at the desired temperature.

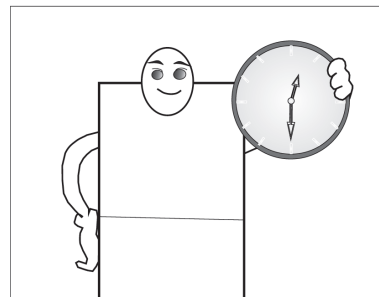

Refrigerator NSFF 195752

CONTROL PANEL

Use your appliance according to the following control regulations, your appliance has the corresponding functions as the control panels showed in the pictures below.

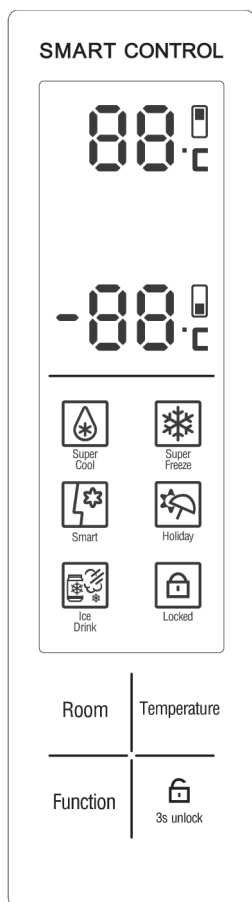

OPERATION DISCRPTION

Keep long press «unlock» button for 3 seconds, then you can press other buttons for operating.

Touch the «room» button, the current room will flash, and then press the «room» button again, you can choose between the fridge rooms and freezer romms. If there is no operation for more than 5S, the default will be confirmed, then the settings take effect.

Touch the «Temperature» button, the temperature of compartment will increase and cycle.

Short press «function» button to select the different mode.

FRIDGE TEMPERATURE SETTING

Press the «room» button, select the fridge compartment, indicator flash;

Each time of press «temperature» key, the temperature rise and cycle as 2→ 3→ ... → 8→ OF→ 2→ 3→ ... → 8→ OF, no operation for 5S, display flash stopped, the settings take effect. OF means stopping cooling.

FREEZER TEMPERATURE SETTING

Press the «room» button, select the freezer compartment, indicator flash;

Each time of press «temperature» key, the temperature rise and cycle as -25→ ... → -16→ -15→ -25→ ... → -16→ -15, no operation for 5S, display flash stopped, the settings take effect.

MODE DESCRIPTION

MODE SETTING

Press the «function» button, the current mode will flash; you can choose between smart, quick cooling, quick freeze, holiday and other four modes by pressing the «function» button; If there is no operation for more than 5S, the default will be confirmed, then the settings take effect; when you're setting the temperature, you'll exit this function freeze and the light indicator off.

SMART MODE

The refrigerator will adjust the temperature automatically according to the ambient temperature and the temperature inside the refrigerator, you don't have to choose the temperature by yourself, save your time and effort.

QUICK COOLING MODE

In this mode, the temperature of the fridge compartment will reach the set temperature quickly, which will help to keep the food fresh. If you want to put much food in the refrigerator at once, please choose this mode.

QUICK FREEZE MODE

The food will be frozen in a short time. Note: This mode has a duration of 6 hours and a duration of 48 hours for both time modes to be chosen. When entering the quick freeze function normally, it defaults to a 6 hour quick time mode. If you need to enter the 48 hour quick-freezing function you also need to do the following: in the quick-

freeze function has been effective, continue to hold the «function» key and «temperature» button for 5 seconds, enter the set frozen time selection, the frozen temperature display area displays the current freezing time (unit: hours), the remaining icons are not displayed; then press the «temperature» key to set the quick-freezing time, set the order of 48 ^ 6 ^ 48 ... ^ 6 cycles; 5s no key operation after the automatic lock confirmation or press the «unlock» button for 3 seconds, the settings take effect, and return to the normal state. Frozen mode takes effect immediately after you have finished setting, and automatically exits and returns to normal control when the quick freeze time is set.

HOLIDAY MODE

When you and your family intend to go on holiday, and no one is at home, you can choose this mode. The fridge and freezer compartment will automatically adjust to the appropriate temperature in this mode.

FRAPPE MODE

There is a special drawer for drinks in the fridge compartment. You can choose the mode to quickly cool the drink and have a better feeling.

Long press 3 seconds «unlock» button, then long press 3 seconds «function» button to choose this function; when the drink area achieves the set temperature, the light goes off and the function stops.

When you need to start the function again, you can repeat the operation.

Refrigerator NSFF 195752

! FOOD STORAGE

The temperature in the fresh compartment is between 0-10°C, although this lower temperature can limit the bacteria propagation, it is not suitable for a long period of food storage.

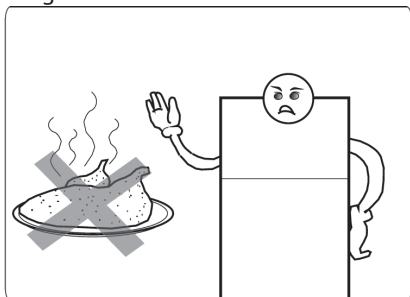

FRESH FOOD STORAGE

Cooked food should be cooled down to room temperature before putting into the refrigerator. It is better to put the food in a sealed bag before placing into the refrigerator.

In order to keep vegetables fresh in the crisper, any water should be removed first, otherwise the vegetables may spoil. If you put the vegetables in the bag, they may be stored for a longer period.

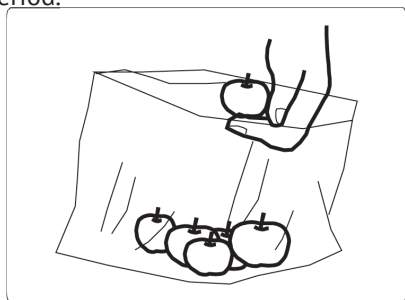

CONTROL KNOB

Is used to adjust the temperature of different compartment. User can adjust for desired temperature.

User can adjust the temperature of cooling by turn-control knob located at the back of the cooling zone cabinet. According to the above picture, the knob is used for controlling temperature of cooling. Temperature shall get lower if turning the knobs by clockwise sense while I get higher if anticlockwise.

FROZEN FOOD STORAGE

The temperature of the freezer is colder than -18°C. It is to store food to be kept for a long period.

After buying frozen food, please put it into the freezer compartment as soon as possible.

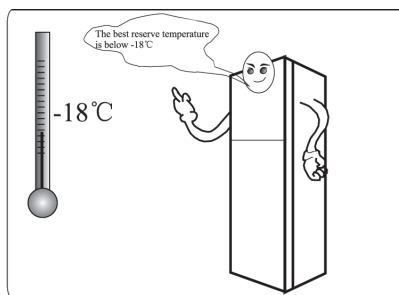

Any hot food must be cooled down to room temperature before it is put into the freezer.

Please don't put glass containers filled with liquid into the freezer compartment as the glass may break.

It is better to presort the foods before putting them into the freezer. Put the same kinds of food together to help to minimize the time to the freezer door opening when you take the food out, and helps to save energy.

The food should be put too close to the outlet or inlet of the airflow. It may affect the air circulation.

When it stops working, users should remove the food inside freezer compartment to check if all is ok.

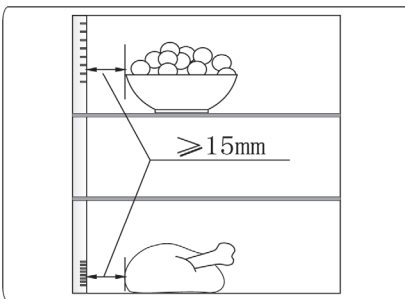
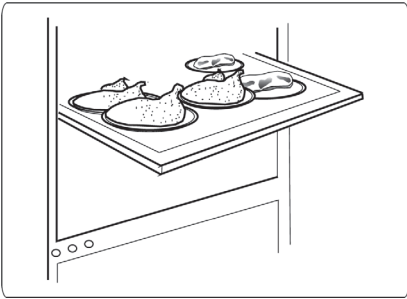

⚠ MAINTENANCE CLEANING

Always unplug the unit before cleaning.

The unit should be cleaned frequently both inside and outside using water and a little neutral detergent.

Never use boiling water, harsh cleaning agents, acid, alkali or benzene etc.

This product must be serviced by an authorized service center, and only genuine spare parts must be used.

- 1) If the appliance is frost free.
- 2) If the appliance contains freezer compartment.

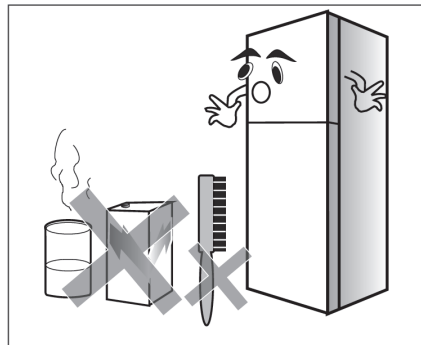
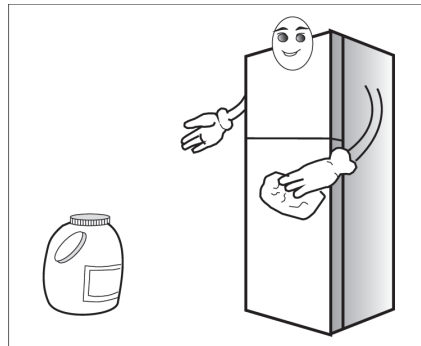

Refrigerator NSFF 195752

WATER PAN CLEANING

The water pan is located in the back of cabinet. Its function is to collect and evaporate the defrost water. Usually it doesn't need special care, but if you find some water overflow or odd smell, it may need to be checked and cleaned. Pull out the power cord first. Lift the water pan up a little, and then pull it straight out carefully. (Caution: make sure the discharge pipe is not too hot). After cleaning, refix the water pan into the original position. Make sure that the pipe is on the top of the water pan before you push it into the original.

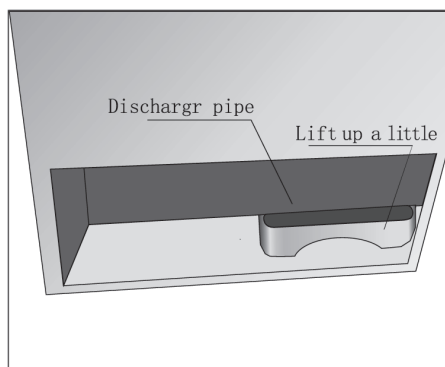
**LEAVING THE UNIT SWITCHED OFF**

If the unit will be switched off for a long time, the plug should be pulled out, the clean the unit thoroughly. Ensure that the door cannot be fully closed (leaved a suitable gap), and place the unit in a well-ventilated area to avoid any odor.

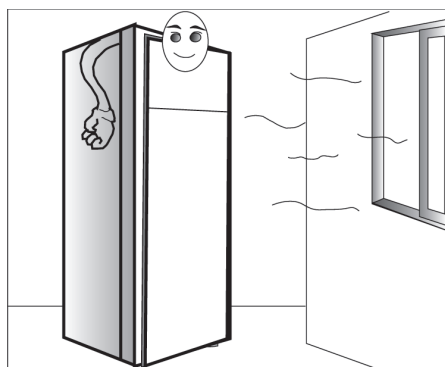
**REPLACING THE LED LIGHT**

Warning: The LED light must not be replaced by the user! If the LED light is damaged, contact the customer helping for assistance. To replace the LED light, the below steps can be followed:

- 3) Unplug your appliance.
- 4) Remove light cover by pushing up and out.
- 5) Hold the LED cover with one hand while pressing the connector latch.

⚠ TROUBLE SHOOTING:

If you experience a problem with your appliance or are concerned that the appliance is not functioning correctly, you can carry out some easy checks before calling for service, please see below.

Warning! Don't try to repair the appliance yourself. If the problem persists after you have made the checks mentioned below, contact a qualified electrician, authorized service engineer or the shop where you purchased the product.

Problem	Possible cause & Solution
Appliance is not working correctly	Check whether the power cord is plugged into the power outlet properly.
	Check the fuse or circuit of your power supply, replace if necessary.
	The ambient temperature is too low. Try setting the chamber temperature to a colder level to solve this problem.
	It is normal that the freezer is not operating during the automatic defrost cycle, or for a short time after the appliance is switched on to protect the compressor.
Odours from the compartments	The interior may need to be cleaned
	Some food, containers or wrapping cause odours.
Noise from the appliance	<p>The sounds below are quite normal:</p> <ul style="list-style-type: none"> •Compressor running noises. •Air movement noise from the small fan motor in the freezer compartment or other compartments. •Gurgling sound similar to water boiling. •Popping noise during automatic defrosting. •Clicking noise before the compressor starts.
	<p>Other unusual noises are due to the reasons below and may need you to check and take action:</p> <p>The cabinet is not level. The back of appliance touches the wall. Bottles or containers fallen or</p>
The motor runs continuously	<p>It is normal to frequently hear the sound of the motor, it will need to run more when in following circumstances:</p> <p>Temperature setting is set colder than necessary Large quantity of warm food has recently been stored within the appliance.</p> <ul style="list-style-type: none"> •The temperature outside the appliance is too high. •Doors are kept open too long or too often. •After your installing the appliance or it has been switched off for a long time.

Refrigerator NSFF 195752

Problem	Possible cause & Solution
A layer of frost occurs in the compartment	Check that the air outlets are not blocked by food and ensure food is placed within the appliance to allow sufficient ventilation. Ensure that door is fully closed. To remove the frost, please refer to cleaning and care chapter.
Temperature inside is too warm	You may have left the doors open too long or too frequently; or the doors are kept open by some obstacle; or the appliance is located with insufficient clearance at the sides, back and top
Temperature inside is too cold	Increase the temperature by following the "Display controls" chapter.
Doors cant be closed easily	Check whether the top of the refrigerator is tilted back by 10-15mm to allow the doors to self close, or if something inside is preventing the doors from closing.
Water drips on the floor	The water pan (located at the rear bottom of the cabinet) may not be properly leveled, or the draining spout (located underneath the top of the compressor depot) may not be properly positioned to direct water into this pan, or the water spout is blocked. You may need to pull the refrigerator away from the wall to check the pan and spout.
The light is not working	<ul style="list-style-type: none"> •The LED light may be damaged. Refer to replace LED lights in cleaning and care chapter. •The control system has disabled the lights due to the door being kept open too long, close and reopens the door to reactivate the lights.

FAULT DISPLAY

Fault display shows as following under Fault mode:

ERROR CODE	ERROR TYPE
UC	Communication failure or model mismatch
RS	Sensor failure (refrigerating chamber)
CS	Sensore failure (Drinks box)
FS	Sensor failure (freezing chamber)
Fd	Defrosting sensor failure
FF	Fan failure
FH	Defrosting failure

ENERGY SAVING TIPS

1) The internal temperatures could be affected by such factors as the location of the refrigerating appliance, ambient temperature and the frequency of door opening, and, if appropriate, a warning that the setting of any temperature control device might have to be varied to allow for these factors;

2) The food to be frozen is not to be placed in direct contact with food in storage and, if appropriate, that it could be necessary to reduce the quantity to be frozen if freezing every day is anticipated,)

3) The placing of ice-tray(s) in order to achieve optimal ice-freezing;

4) The fact that effervescent drinks should not be stored in food freezer compartments or cabinets or in low-temperature compartments or cabinets, and that some products such as water ices should not be consumed too cold;

5) The need to not exceed the storage time(s) recommended by the food manufacturers for any kind of food and particularly for commercially quick-frozen food in food-freezer and frozen-food storage compartments or cabinets;

6) The precautions necessary to prevent an undue rise in the temperature of the frozen food while defrosting the refrigerating appliance, such as wrapping the frozen food in several layers of newspaper;

7) The fact that a rise in temperature of the frozen food during

manual defrosting, maintenance or cleaning could shorten the storage life;

8) Make sure the refrigerator is located away from any heat source (including ovens) and direct sunlight.

9) Before storing hot foods, cool them to room temperature.

10) Keep the door closed, reduce the opening frequency, and keep the opening time to a minimum.

11) When defrosting frozen foods, you can put them into the fridge compartment, which will assist in refrigeration helping to reduce the energy used.

12) Make sure the temperature sensor is not covered or blocked by food, and keep a good distance between foods.

Insurance

Any warranty provided with this product does not cover loss of fridge/freezer content

Any claim for loss, damage, costs or expenses of an indirect or consequential nature including any economic loss or damage to foodstuffs or any other goods is excluded. We recommend that you inspect your fridge/freezer regularly to check that it is working correctly, losses can result from deterioration following breakdown or accidental failure of the appliance, fuses, plugs or public electricity supply, these can be covered by your standard home insurance or might require extra cover. Check with your insurance provider.

Refrigerator NSFF 195752

Important Note:

This appliance is marked according to the European directive 2002/96/EC on Waste Electrical and Electronic Equipment (WEEE). By ensuring this product is disposed of correctly, you will help prevent potential negative consequences for the environment and human health, which could otherwise be caused by inappropriate waste handling of this product.

The symbol on the product, or on the documents accompanying the product, the Crossed Out Wheelie Bin, indicates that this appliance may not be treated as household waste. Instead it shall be handed over to the applicable collection point for the recycling of electrical and electronic equipment.

Disposal must be carried out in accordance with local environmental regulations for waste disposal. For more detailed information about treatment, recovery and recycling of this product, please contact your local authority, your household waste disposal service or the retailer where you purchased the product.

We continuously try to improve our products for the benefit of our customers.

For this reason we reserve the right to make changes to any product at any time, without notice.

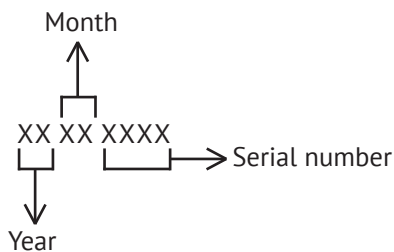

DETERMINATION OF THE PRODUCTION DATE BY SERIAL NUMBER**Manufacturer:**

«M&G Hausgerate GmbH»

Manufacturer Factory: Nanjing Chuangwei Household Electronic Appliances Limited

Skyworth (Nanjing) industrial park, Lishui, Nanjing, Jiangsu, P.R. China

Importer:

LLC «MG Rusland», Russia, 141400 Himki, Butakovo str. 4

**СОДЕРЖАНИЕ**

МЕРЫ ПРЕДОСТОРОЖНОСТИ.....	20
СОСТАВ.....	22
МЕСТО РАЗМЕЩЕНИЯ	23
ПРОВЕРКИ ВО ВРЕМЯ РАБОТЫ ПРИБОРА.....	24
ХРАНЕНИЕ ПРОДУКТОВ	28
ОБСЛУЖИВАНИЕ	30
УСТРАНЕНИЕ НЕИСПРАВНОСТЕЙ.....	31
СОВЕТЫ ПО ЭКОНОМИИ ЭНЕРГИИ И ДРУГИЕ РЕКОМЕНДАЦИИ.....	34

 ПРЕДУПРЕЖДЕНИЕ!

1) После окончания использования, а также перед проведением предусмотренных для пользователя работ по обслуживанию прибор следует отключить от источника питания путем извлечения сетевой вилки из розетки.

2) Данный прибор не предназначен для использования детьми, а также лицами с ограниченными физическими, сенсорными или умственными способностями или отсутствием опыта и знаний, за исключением тех случаев, когда они находятся под присмотром лица, отвечающего за их безопасность, или инструктируются им относительно порядка использования прибора.

3) Необходимо следить за детьми, не допуская, чтобы они играли с прибором.

4) Чтобы предотвратить возникновение опасной ситуации, поврежденный кабель питания должен быть заменен специалистом компании-изготовителя, ее официального сервисного центра или другим техническим лицом, обладающим соответствующей квалификацией.

5) Сохраните данное руководство по эксплуатации, а в случае продажи прибора или передачи его в пользование другому лицу передавайте вместе с ним и данное руководство, чтобы новый пользователь мог получить

информацию о порядке эксплуатации и правилах техники безопасности.

6) Не используйте с целью ускорения процесса размораживания механические устройства или иные средства, если только они не рекомендованы компанией-изготовителем.

7) Не допускайте повреждения холодильного контура.

8) Не используйте никакие электрические приборы в отделениях для хранения продуктов, за исключением тех, которые рекомендованы компанией-изготовителем холодильника.

9) Утилизацию холодильника по окончании его срока службы следует проводить в соответствии с требованиями местного законодательства, действующего в отношении оборудования, содержащего легковоспламеняющиеся и взрывоопасные газообразные вещества.

10) Не допускайте перекрытия вентиляционных отверстий в корпусе прибора или кухонном модуле, в который он встраивается.

11) Запрещается хранить в данном приборе взрывоопасные вещества, например, аэрозольные баллоны с легковоспламеняющимися жидкостями.

12) Данный прибор предназначен для бытового или аналогичного использования, например, в зонах для приема пищи сотрудниками магазинов, офисов и других подобных учреждений;

Холодильник NSFF 195752

⇒ в жилых загородных домах, клиентами в гостиницах, мотелях и других учреждениях, предназначенных для проживания людей;

⇒ в хостелах и частных гостиницах;

⇒ на предприятиях, занимающихся приготовлением и доставкой пищи, а также предоставлением других аналогичных услуг.

13) При помещении свежих продуктов в морозильное отделение прибор должен быть переключен в режим быстрого замораживания.

14) Данный прибор может использоваться детьми в возрасте 8 лет и старше, а также лицами с ограниченными физическими, сенсорными или умственными способностями или отсутствием необходимых для работы с ним опыта и знаний, если они находятся под присмотром или были проинструктированы по вопросам безопасного использования прибора, а также если им понятны возможные опасности. Не разрешайте детям играть с прибором.

Чистка и обслуживание прибора могут выполняться детьми только под присмотром взрослого.

ПРЕДУПРЕЖДЕНИЕ: При перемещении прибора в место установки следите за тем, чтобы кабель питания не был пережат или иным образом поврежден.

ПРЕДУПРЕЖДЕНИЕ: Запрещается размещать у задней стенки прибора многоместные розетки или портативные источники питания.

ХОЛОДИЛЬНИК

В случае повреждения холодильного контура:

Не используйте приборы с открытым пламенем и другие устройства, которые могут приводить к воспламенению.

Обеспечьте эффективную вентиляцию помещения, в котором находится прибор.

Внесение изменений в данный прибор может приводить к возникновению опасных ситуаций.

⚠ МЕРЫ ПРЕДОСТОРОЖНОСТИ**Пожалуйста, следуйте приведенным ниже указаниям по безопасности:**

Параметры источника питания должны соответствовать данным, указанным в техническом описании. Для подключения используйте стандартную розетку с тремя контактами.

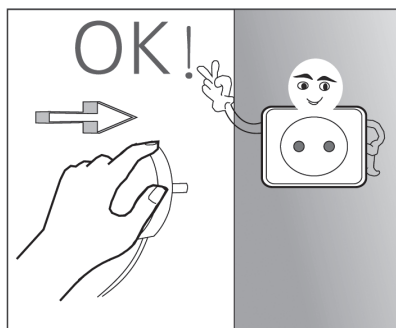

При работе прибора в воздухе должны отсутствовать пары легковоспламеняющихся или взрывоопасных веществ. Запрещается помещать внутрь холодильника легковоспламеняющиеся

жидкости, кислоты и вещества, содержащие летучие соединения.

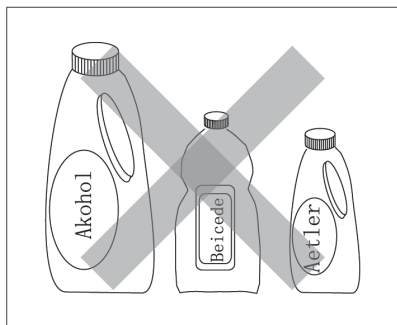

Перед выполнением замены лампы или ремонта холодильника следует обязательно отключить его от сети электропитания.

В случае обнаружения какого-либо непривычного запаха или дыма следует немедленно отсоединить прибор от сети питания и обратиться в местный сервисный центр.

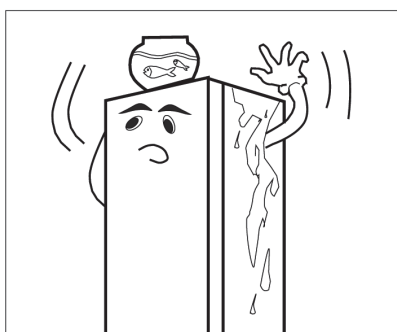

Запрещается виснуть на двери холодильника и садиться на нее, поскольку это может привести к его опрокидыва-

нию и выпадению находящихся в нем или падению находящихся на нем продуктов.



СОСТАВ

В связи с постоянным улучшением технологий производства приобретенный вами прибор может несколько отличаться от приведенного ниже рисунка.

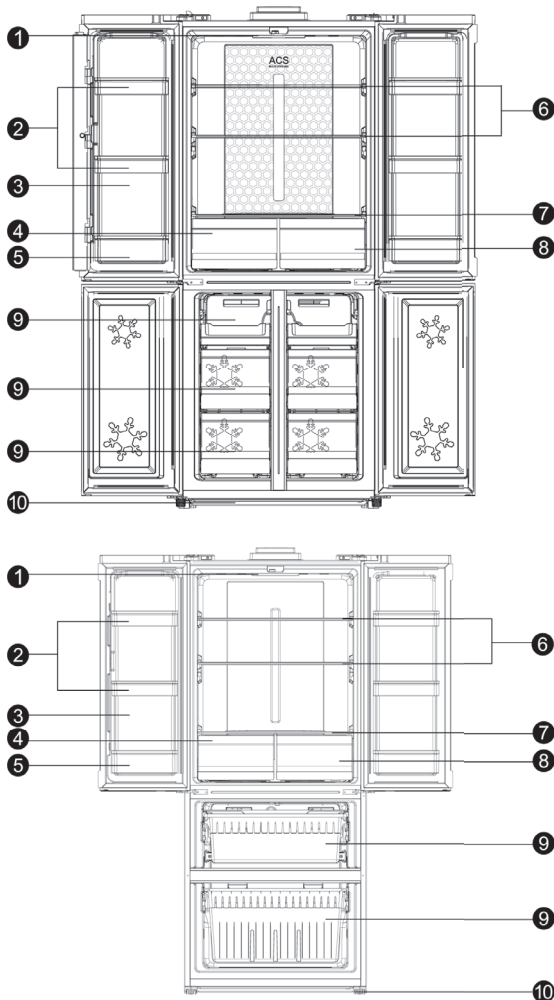

- | | |
|---|---|
| 1) Лампа | 6) Стекло́нная полка |
| 2) Верхняя полка (балкон) на двери холодильника | 7) Крышка контейнера для фруктов и овощей |
| 3) Дверь холодильника | 8) Контейнер для фруктов и овощей |
| 4) Зона свежести | 9) Ящик морозильного отделения |
| 5) Нижняя полка (балкон) на двери холодильника | 10) Регулируемая ножка |

⚠ МЕСТО РАЗМЕЩЕНИЯ

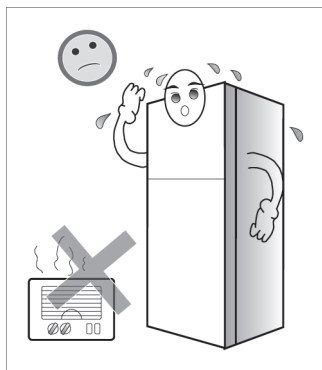

①

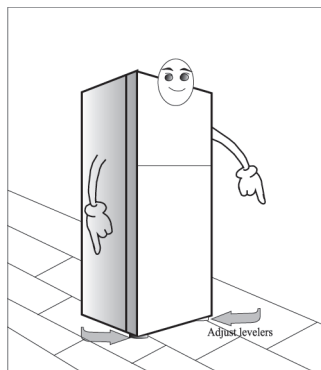

②

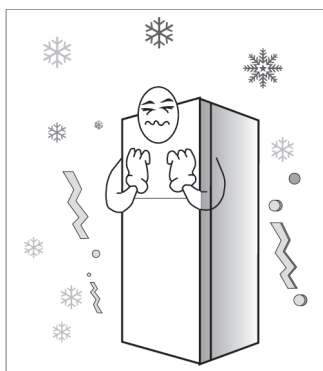

③

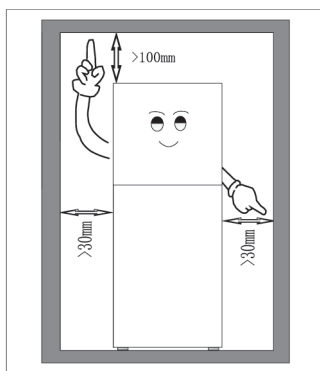

④

1) Прибор должен быть установлен в сухом вентилируемом помещении. Не допускайте попадания на прибор прямых солнечных лучей и не располагайте его рядом с источниками тепла.

2) Прибор должен быть установлен на ровной и устойчивой поверхности. При необходимости отрегулируйте положение прибора с помощью передних ножек.

3) Не допускается использование прибора в холодном (неотапливаемом) помещении.

4) Вокруг прибора необходимо оставить достаточное свободное пространство для обеспечения нормальной вентиляции (см. рисунок выше).

⚠ ПРОВЕРКИ ВО ВРЕМЯ РАБОТЫ ПРИБОРА

Нормальная работа прибора не может быть гарантирована, если в течение длительного периода времени температура воздуха в помещении поддерживается вне указанного ниже диапазона.

Климатический класс	Температура воздуха в помещении
SN	от +10°C до +32°C
N	от +16°C до +32°C
ST	от +16°C до +38°C
T	от +16°C до +43°C

Убедитесь в том, что прибор установлен правильно, и все приведенные в данном руководстве требования соблюдены.

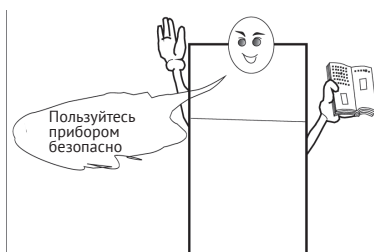

Поверните ручку регулятора в среднее положение, а затем вставьте вилку прибора в сетевую розетку. После закрытия двери в течение нескольких минут обе стороны корпуса холодильника нагреваются.



Через 30 минут откройте дверь морозильного отделения, изнутри должен поступать холодный воздух – это означает, что прибор работает исправно. Через некоторое время термостат начнет автоматически включать и отключать прибор, поддерживая в отделениях заданную температуру.

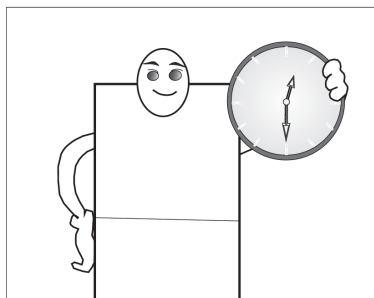

ПАНЕЛЬ УПРАВЛЕНИЯ

При использовании прибора придерживайтесь указанного ниже порядка. В приборе предусмотрен ряд функций, описание которых приведено ниже и проиллюстрировано соответствующими рисунками.

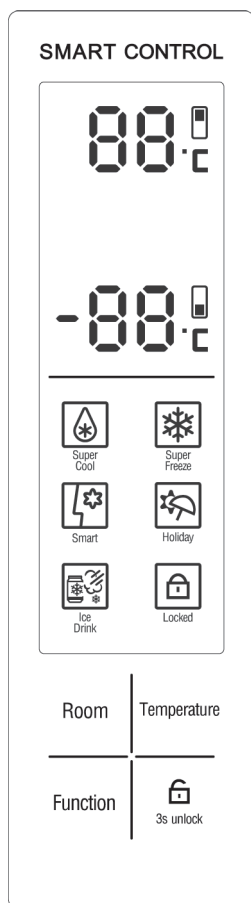

ИСПОЛЬЗОВАНИЕ ПАНЕЛИ УПРАВЛЕНИЯ

Для разблокировки панели управления необходимо в течение 3 секунд удерживать нажатой кнопку «unlock», после чего могут быть использованы другие кнопки для управления функциями прибора.

При прикосновении к кнопке «room» начнет мигать индикатор текущего выбранного отделения, при последующих нажатиях этой кнопки будет происходить последовательное переключение между холодильным и морозильным отделениями. Если в течение более 5 секунд ни одна из кнопок не будет нажата, то настройка будет автоматически подтверждена и начнет действовать.

Нажатие кнопки «Temperature» приводит к циклическому увеличению температуры в соответствующем отделении.

Для выбора другого режима работы следует кратковременно нажать кнопку «function (функция)».

НАСТРОЙКА ТЕМПЕРАТУРЫ В ХОЛОДИЛЬНОМ ОТДЕЛЕНИИ

Нажатием кнопки «room» выберите холодильное отделение, соответствующий индикатор начнет мигать.

При каждом нажатии кнопки «Temperature» будет происходить циклическое увеличение температуры в

Холодильник NSFF 195752

следующей последовательности: 2→3→.....→8→OF→2→3→.....→8→OF. Если ни одна из кнопок не будет нажата в течение 5 с, индикатор перестанет мигать и выбранная настройка начнет действовать. OF означает отключение режима охлаждения.

НАСТРОЙКА ТЕМПЕРАТУРЫ В МОРОЗИЛЬНОМ ОТДЕЛЕНИИ

Нажатием кнопки «room» выберите морозильное отделение, соответствующий индикатор начнет мигать.

При каждом нажатии кнопки «Temperature» будет происходить циклическое увеличение температуры в следующей последовательности: -25→.....→-16→-15→-25→.....→-16→-15. Если ни одна из кнопок не будет нажата в течение 5 с, индикатор перестанет мигать и выбранная настройка начнет действовать.

ОПИСАНИЕ РЕЖИМОВ РАБОТЫ

НАСТРОЙКА (ВЫБОР) РЕЖИМА РАБОТЫ

При нажатии кнопки «function» начнет мигать индикатор текущего режима работы; последующими нажатиями этой кнопки может быть выбран один из следующих режимов работы: «интеллектуальный» (smart), «быстрое охлаждение», «быстрая заморозка», «отпуск» (holiday) и другие четыре режима. Если в течение более 5 секунд

ни одна из кнопок не будет нажата, то настройка будет автоматически подтверждена и начнет действовать. Если вы настраиваете температуру, а затем завершаете использование этой функции, индикатор гаснет.

«ИНТЕЛЛЕКТУАЛЬНЫЙ» РЕЖИМ РАБОТЫ (SMART)

Холодильник автоматически регулирует температуру в зависимости от температуры воздуха в помещении и температуры внутри отделений, т.е. вам не требуется ее настраивать, поскольку дальнейшая работа холодильника будет полностью автоматизирована.

РЕЖИМ «БЫСТРОЕ ОХЛАЖДЕНИЕ» (QUICK COOLING)

При переключении в этот режим начинается быстрое охлаждение холодильного отделения до заданной температуры, что позволяет сохранить свежесть продуктов. Этот режим рекомендуется использовать в том случае, если в холодильное отделение одновременно загружается большое количество продуктов.

РЕЖИМ «БЫСТРАЯ ЗАМОРОЗКА» (QUICK FREEZE)

Этот режим позволяет выполнить заморозку продуктов за короткий про-

межуток времени. Примечание. Для этого режима может быть выбрана настройка длительности его действия – 6 или 48 часов. Если переключение в режим быстрой заморозки происходит в обычных условиях, то по умолчанию длительность его действия составляет 6 часов. Если требуется задать 48-часовой режим быстрой заморозки, то необходимо выполнить следующее: после переключения в режим быстрой заморозки продолжайте одновременно в течение 5 секунд удерживать кнопки «function» и «temperature», пока система не перейдет в режим выбора длительности заморозки. При этом на индикаторе температуры в морозильном отделении будет отображаться текущая настройка длительности действия режима заморозки (единица измерения: часы), остальные значки не отображаются; затем с помощью кнопки «temperature» задайте необходимую длительность быстрой заморозки – значения времени изменяются циклически в следующей последовательности: 48 → 6 → 48 ... → 6. Для подтверждения настройки следует нажать кнопку «unlock» и удерживать ее в течение 3 с, также выбранная настройка подтверждается автоматически, если в течение 5 с не производится нажатие ни одной из кнопок. После этого холодильник возвращается в

нормальный режим индикации. Режим заморозки начинает действовать сразу же после завершения вами настройки, затем по истечении заданного времени быстрой заморозки автоматически происходит выход из этого режима и переключение в нормальный режим работы.

РЕЖИМ «ОТПУСК» (HOLIDAY)

Вы можете выбрать этот режим, например, в том случае, если вы и ваша семья собираетесь отправиться в отпуск, и дома никто не будет пользоваться холодильником. В этом режиме в холодильном и морозильном отделениях будет автоматически поддерживаться соответствующая температура.

РЕЖИМ

«ОХЛАЖДЕНИЕ НАПИТКОВ» (FRAPPE)

В холодильном отделении предусмотрен специальный ящик для напитков. Вы можете выбрать режим быстрого охлаждения напитков для улучшения вкусовых ощущений.

Чтобы выбрать этот режим, удерживайте нажатой в течение 3 секунд кнопку «unlock», затем нажмите кнопку «function» и также удерживайте ее в течение 3 секунд. После того как внутри ящика будет достигнута заданная

Холодильник NSFF 195752

температура, индикатор погаснет и режим отключится.

Если вам необходимо снова запустить этот режим, еще раз повторите указанную выше последовательность действий.

⚠️ ХРАНЕНИЕ ПРОДУКТОВ

Температура в холодильном отделении может составлять от 0 до 10°C. Несмотря на то, что такая низкая температура способна ограничивать распространение бактерий, она не подходит для длительного хранения продуктов.

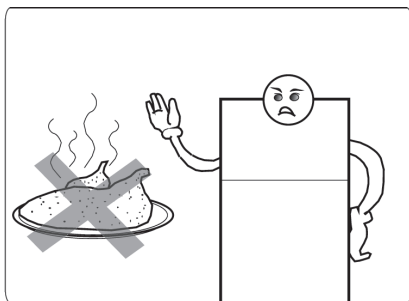

СОХРАНЕНИЕ СВЕЖЕСТИ ПРОДУКТОВ

Перед тем, как помещать в холодильник, приготовленную пищу следует охладить до комнатной температуры. Перед размещением в холодильнике рекомендуется положить пищу в плотно закрытый пакет.

Чтобы овощи могли дольше сохранять свою свежесть и не портиться,

рекомендуется предварительно удалять воду из контейнера для фруктов и овощей. Более длительное хранение может быть обеспечено, если овощи поместить в пакет.

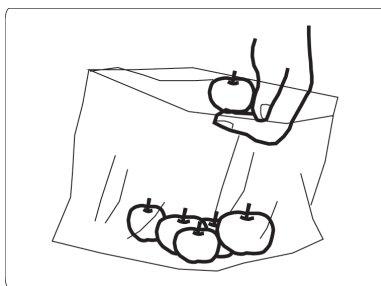

РУЧКА РЕГУЛЯТОРА

Используется для регулировки температуры в отделениях холодильника. Пользователь может настроить необходимую температуру.

Регулирование температуры охлаждения осуществляется с помощью поворотной ручки, расположенной на задней панели зоны охлаждения. Ручка используется для регулирования температуры охлаждения. Для уменьшения температуры ручку следует

повернуть по часовой стрелке, для увеличения температуры – против часовой стрелки.

ХРАНЕНИЕ ЗАМОРОЖЕННЫХ ПРОДУКТОВ

Температура в морозильном отделении поддерживается на уровне ниже -18°C . Эта часть холодильника предназначена для длительного хранения продуктов.

После покупки замороженных продуктов их следует как можно быстрее поместить в морозильное отделение.



Перед тем, как помещать в морозильное отделение, горячие продукты следует охладить до комнатной температуры.

Не кладите в морозильное отделение стеклянные контейнеры с жидкостью, поскольку стекло может треснуть.

Перед помещением в морозильное отделение продукты рекомендуется предварительно отсортировать по типу. Продукты одного и того же типа следует размещать вместе, это

позволит свести к минимуму время, в течение которого дверь морозильного отделения будет оставаться открытой, когда вы будете извлекать продукты, и тем самым обеспечить вам экономию энергии.

Не следует размещать продукты слишком близко к отверстиям для подачи и выпуска воздуха. Это может повлиять на циркуляцию воздуха.

Если циркуляция воздуха ухудшится, следует извлечь все продукты из морозильного отделения и проверить, не перекрыты ли отверстия для воздуха.

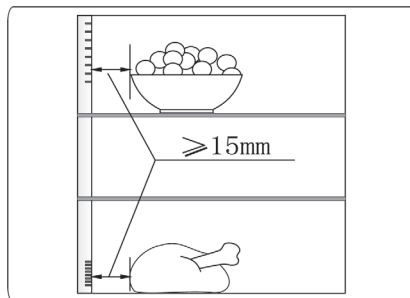
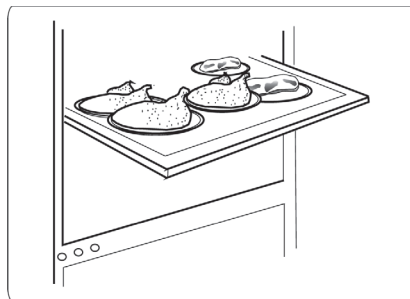

⚠ ОБСЛУЖИВАНИЕ

ЧИСТКА

Перед проведением чистки обязательно извлекайте вилку прибора из розетки.

Чистку прибора следует проводить с достаточной регулярностью. Для очистки наружных и внутренних поверхностей следует использовать воду и небольшое количество нейтрального моющего средства.

Запрещается применять с этой целью кипяток, агрессивные чистящие средства, кислоты, щелочи, бензол и другие подобные вещества.

Данный прибор должен проходить обслуживание в официальном сервисном центре, при этом должны использоваться только оригинальные запасные части.

1) Если прибор оснащен системой Frost Free («Без образования инея»).

2) Если прибор оснащен морозильным отделением.

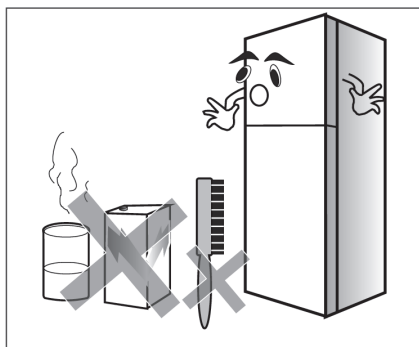
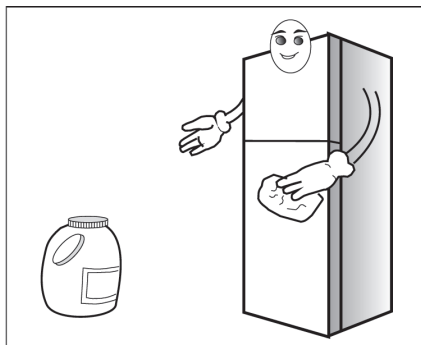

ОЧИСТКА ПОДДОНА ДЛЯ СБОРА ВОДЫ

Поддон располагается в задней части корпуса и предназначен для сбора и испарения воды, образующейся в процессе размораживания.

Как правило, никакого особого ухода он не требует. Однако если вы обнаружите утечку воды или какой-либо посторонний запах, следует проверить состояние поддона и выполнить его очистку. Перед выполнением этой процедуры отсоедините кабель питания холодильника от электрической розетки. Поднимите поддон для сбора воды немного вверх, а затем аккуратно извлеките его наружу (проявляйте при этом осторожность! Сливная трубка может быть очень горячей). После завершения чистки установите

поддон в исходное положение. Перед тем как вставлять поддон, убедитесь в том, что сверху располагается трубка.

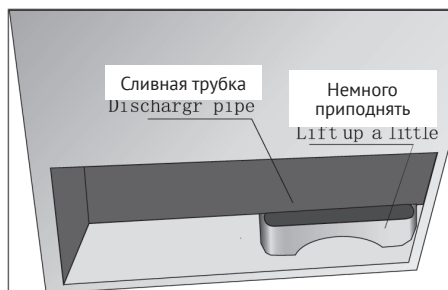

ОТКЛЮЧЕНИЕ ПРИБОРА НА ДЛИТЕЛЬНОЕ ВРЕМЯ

Если прибором не планируется пользоваться в течение длительного времени, необходимо извлечь вилку из розетки и выполнить его тщательную очистку.

Чтобы предотвратить образование постороннего запаха, дверь холодильника следует оставить приоткрытой, а сам прибор поместить в хорошо вентилируемое помещение.

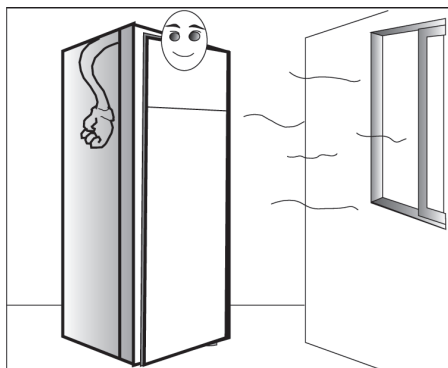

ЗАМЕНА СВЕТОДИОДНОЙ ЛАМПЫ

1) Предупреждение. Самостоятельно осуществлять замену светодиодной лампы не допускается. В случае перегорания светодиодной лампы следует обратиться в сервисный центр. Замена светодиодной лампы выполняется в следующей последовательности:

2) Отсоединить вилку прибора от сетевой розетки.

3) Снять плафон, сдвинув вверх наружу.

4) Удерживая плафон светодиодной лампы одной рукой, нажать на защелку разъема другой рукой.

⚠ УСТРАНЕНИЕ НЕИСПРАВНОСТЕЙ:

В случае возникновения каких-либо неполадок в работе прибора или если вам кажется, что прибор работает неправильно, то перед тем как обращаться в сервисный центр, просим вас выполнить указанные ниже простые проверки.

Предупреждение. Запрещается пытаться самостоятельно ремонтировать прибор. Если после того, как вы сделали упомянутые ниже проверки, проблема по-прежнему сохраняется, обратитесь к квалифицированному электрику, специалисту официального сервисного центра или в магазин, в котором вы приобрели данное изделие.

Холодильник NSFF 195752

Нарушение в работе (неисправность)	Возможная причина и способ устранения
Прибор не работает или работает неправильно	Проверьте, правильно ли вставлена вилка кабеля питания прибора в сетевую розетку.
	Проверьте состояние предохранителя или цепи электропитания, при необходимости замените предохранитель.
	Слишком низкая температура воздуха. Попробуйте задать более низкую температуру в отделении холодильника.
	Морозильная камера не работает во время выполнения автоматического цикла размораживания, а также некоторое время после включения прибора с целью защиты компрессора. Это является нормальным явлением.
В отделениях холодильника присутствует посторонний запах	Возможно, необходимо выполнить очистку внутренних поверхностей.
	Запах может исходить от некоторых продуктов питания, контейнеров или упаковочных материалов.
Шум во время работы прибора	Наличие указанных ниже звуков является нормальным явлением: <ul style="list-style-type: none"> • Шум во время работы компрессора. • Шум, издаваемый потоком воздуха, создаваемым небольшим вентилятором и проходящим через морозильное отделение или другие части холодильника. • Шум, напоминающий кипение воды. • Шум при откачивании воды во время автоматического размораживания. • Щелчки перед запуском компрессора.
	Наличие других необычных шумов может объясняться указанными ниже причинами, в таких случаях вам может потребоваться выполнить проверки и принять соответствующие меры: Не выровнен корпус холодильника. Задняя часть прибора касается стены. Упали бутылки или контейнеры.
Двигатель работает непрерывно	Шум часто включающегося и работающего двигателя является нормальным явлением. Это может происходить в указанных ниже случаях: <ul style="list-style-type: none"> • Задана более низкая настройка температуры, чем это необходимо. • В холодильник недавно было помещено большое количество теплой пищи. • Слишком высокая температура воздуха снаружи прибора. • Слишком часто открываются двери холодильника или оставляются открытыми на слишком длительное время. • Это может происходить при первом включении прибора, а также при включении его после длительного периода неиспользования.

Нарушение в работе (неисправность)	Возможная причина и способ устранения
В отделении формируется слой инея	Убедиться в том, что воздуховыпускные отверстия не перекрыты продуктами, а также то, что размещение продуктов внутри холодильника не препятствует нормальной вентиляции. Убедиться в том, что дверь полностью закрыта. Удалите иней, выполнив указания, приведенные в разделе с описанием порядка чистки и ухода.
Слишком высокая температура внутри холодильника	Возможно, вы слишком часто открываете двери холодильника или оставляете их открытыми на слишком длительное время; возможно, плотному закрытию дверей мешают какие-либо препятствия; или, возможно, не оставлены достаточные промежутки по бокам, сзади и сверху прибора.
Слишком низкая температура внутри холодильника	Увеличьте температуру, следуя указаниям, приведенным в разделе с описанием панели управления.
Затруднено закрытие дверей	Для нормального закрытия дверей необходимо, чтобы верхняя часть холодильника располагалась под небольшим наклоном, т.е. передняя часть на 10–15 мм превышала заднюю, а также чтобы не выступали расположенные внутри холодильника продукты.
На пол падают капли воды	Возможно, неправильно выровнен поддон для сбора воды (расположен в задней нижней части корпуса), сливной патрубок (расположен под верхней частью компрессорного блока) смещен и не направляет воду в этот лоток, или сливной патрубок засорен. В таком случае необходимо отодвинуть холодильник от стены и проверить лоток и сливной патрубок.
Не горит лампа	<ul style="list-style-type: none"> • Возможно, светодиодная лампа вышла из строя. Выполните замену светодиодной лампы, руководствуясь указаниями, приведенными в разделе с описанием порядка чистки и ухода. • Система управления отключила лампы из-за того, что дверь оставалась слишком долго открытой. Для повторного включения лампы закройте и снова откройте дверь.

ОТОБРАЖАЕМЫЕ НА ДИСПЛЕЕ КОДЫ НЕИСПРАВНОСТИ

На дисплей могут выводиться указанные ниже коды неисправности:

КОДЫ НЕИСПРАВНОСТИ/СБОЯ	ОПИСАНИЕ НЕИСПРАВНОСТИ/СБОЯ
UC	Ошибка связи или несоответствие модели
RS	Неисправность датчика (холодильного отделения)
CS	Неисправность датчика (ящика для напитков)
FS	Неисправность датчика (морозильного отделения)
Fd	Неисправность датчика размораживания
FF	Неисправность вентилятора
FH	Отказ системы размораживания

СОВЕТЫ ПО ЭКОНОМИИ ЭНЕРГИИ И ДРУГИЕ РЕКОМЕНДАЦИИ

1) На температуру внутри холодильника могут оказывать влияние такие факторы, как его расположение, температура воздуха в помещении и частота открытия двери. Некоторые холодильники могут оснащаться системой, которая выдает предупреждения о необходимости изменения той или иной настройки температуры с целью снижения влияния указанных выше факторов.

2) Продукты, которые требуются заморозить, не следует размещать так, чтобы они находились в непосредственном контакте с другими уже находящимися в холодильнике продуктами. Если в морозильную камеру добавление продуктов производится каждый день, то рекомендуется по возможности уменьшить количество добавляемых порций продукта, который требуется заморозить.

3) Для оптимального замораживания льда следует использовать специальные лотки для льда.

4) Не следует хранить газированные напитки в морозильных отделениях или шкафах или других низкотемпературных отделениях или шкафах, а также не следует употреблять некоторые продукты, например, фруктовое мороженое со льдом, в чрезмерно охлажденном виде.

5) Не следует превышать сроки хранения, рекомендуемые производителями продуктов питания, вне за-

висимости от вида продукта, в частности, это относится к доступным в продаже быстрозамороженным продуктам, предназначенным для хранения в морозилках, морозильных отделениях или шкафах.

6) Необходимо предпринимать соответствующие меры предосторожности для предотвращения чрезмерного повышения температуры замороженных продуктов при размораживании холодильника, например, оборачивать замороженные продукты газетами в несколько слоев.

7) Повышение температуры замороженных продуктов, например, во время ручного размораживания, проведения обслуживания или чистки прибора, может приводить к сокращению их сроков хранения.

8) Холодильник должен быть расположен вдали от источников тепла (включая печи) и не подвергаться воздействию прямого солнечного света.

9) Перед тем, как помещать в холодильник, горячие продукты следует охладить до комнатной температуры.

10) Не держите дверь холодильника открытой, старайтесь открывать ее по возможности реже и на минимально возможное время.

11) Для размораживания замороженных продуктов вы можете поместить их в холодильное отделение, что поможет в охлаждении остальных продуктов и позволит снизить потребление энергии.

12) Не загромождайте и не закрывайте датчик температуры продуктами, не укладывайте продукты в холодильник слишком плотно.

Гарантии

Никакие гарантии, предоставляемые на данное изделие, не предусматривают! никакого возмещения убытков, связанных с потерей или порчей содержимого холодильного или морозильного отделения.

Любые претензии в отношении возмещения убытков, ущерба, затрат или расходов косвенного или иного связанного с данным изделием характера, включая любые экономические потери и порчу пищевых продуктов или иных товаров исключаются. Рекомендуем вам регулярно проводить осмотр холодильника / морозильника для контроля его функционирования, поскольку могут возникать повреждения с причинением соответствующего ущерба в случае возникновения случайного сбоя или отказа прибора из-за перегорания плавких предохранителей, повреждения розетки или аварии в сети электропитания. Все возникающие при этом убытки могут быть покрыты стандартным страхованием домашнего имущества или потребовать дополнительных расходов на их устранение. За подробной информацией вы можете обратиться в свою страховую компанию.

Важные указания:

На данный прибор нанесена маркировка в соответствии с европейской директивой 2002/96/ЕС по утилизации отходов электрического и электронного оборудования (WEEE). Помогая

утилизировать прибор в соответствии с нормами и правилами, вы способствуете предотвращению загрязнения окружающей среды отходами и последующего отрицательного воздействия на здоровье человека.

Наличие этого символа (перечеркнутый мусорный бак) на изделии или в прилагаемой к нему сопроводительной документации указывает на то, что данное изделие не допускает утилизации вместе с бытовыми отходами. По окончании срока службы этот прибор должен быть доставлен в соответствующий пункт сбора и переработки электрического и электронного оборудования.

Утилизация должна проводиться в соответствии с местными экологическими нормами по утилизации отходов. За дополнительной информацией по вопросам переработки и утилизации данного изделия вы можете обратиться в местные органы власти, службу утилизации бытовых отходов или магазин, в котором вы его приобрели.



Мы проводим непрерывную работу по улучшению нашей продукции в интересах наших клиентов.

По этой причине мы оставляем за собой право вносить изменения в любое изделие в любое время и без предварительного уведомления об этом.

Холодильник NSFF 195752

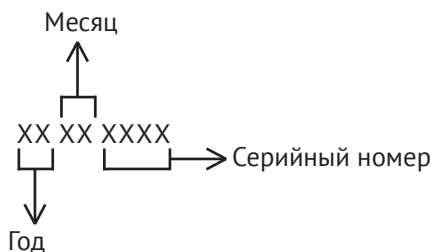
ОПРЕДЕЛЕНИЕ ДАТЫ ПРОИЗВОДСТВА ТОВАРА ПО СЕРИЙНОМУ НОМЕРУ:**ИЗГОТОВИТЕЛЬ:**

«M&G Hausgerate GmbH»

Завод фирмы изготовителя: Нанкин Чангвей Хаусхолд Электроник Апплейанс Лимитед

Скайворф (Нанкин) индастриал парк, Лишуй, Нанкин, Цзянсу, КНР

ИМПОРТЕР:

ООО «Эм-Джи Русланд», Россия, 141400 г. Химки, ул. Бутаково, д. 4

ООО «КУППЕРСБЕРГ-СЕРВИС»

УСТАНОВКА, ГАРАНТИЙНОЕ И ПОСТГАРАНТИЙНОЕ ОБСЛУЖИВАНИЕ
ПО МОСКВЕ И МОСКОВСКОЙ ОБЛАСТИ

 +7 (495) 236-90-67

Телефон горячей линии Kuppertsberg:

 8 (800) 250-17-18

(Звонки для всех регионов бесплатные).

 Часы работы линии: с 9:00 до 18:00 Пн-Пт

➔ **Полный список авторизованных сервисных центров Kuppertsberg можно найти на официальном сайте компании:**

 <http://kuppertsberg.ru>

➔ Данный паспорт технического изделия заменяет гарантийный талон.

➔ Гарантийный срок исчисляется со дня заключения договора купли-продажи.

➔ При отсутствии документов, подтверждающих покупку, эти сроки исчисляются со дня изготовления товара (Ст. 19 ЗоЗПП, пункт 2).

УСЛОВИЯ ГАРАНТИИ

Настоящие условия гарантии действительны на территории России, если иные условия не установлены действующим законодательством:

1. Изготовитель устанавливает гарантийный срок 2 (два) года со дня передачи Потребителю на следующие виды техники: воздухоочистители, встраиваемую технику. Срок службы бытовой техники «Kuppertsberg» при соблюдении правил эксплуатации и применения ее в бытовых целях составляет 10 (десять) лет.

2. Гарантия распространяется на изделия, используемые только для личных, семейных, домашних нужд, а также нужд, не связанных с осуществлением предпринимательской деятельности.

3. Проследите, чтобы гарантийный талон был правильно заполнен, не имел исправлений и в нем были указаны: дата продажи, штамп торговой организации и подпись продавца, модель и серийный номер изделия, дата установки, название и штамп фирмы-установщика.

4. Сохраняйте гарантийный документ, чек на проданное изделие и квитанцию на услуги по его установке (доставке), доработке водяных и электрических внутриквартирных коммуникаций, а также любые другие документы, относящиеся к гарантийному или техническому обслуживанию изделия.

5. Прежде чем вызвать специалиста сервисного центра, внимательно прочитайте инструкцию по эксплуатации изделия. Если изделие исправно, то за сервисным центром остается право требовать от Потребителя оплаты ложного вызова.

6. Любые претензии по качеству изделия рассматриваются только после предварительной проверки качества изделия представителем сервисного центра.

7. Изготовитель не несет какой-либо ответственности за любой возможный ущерб, нанесенный потребителю, в случае несоблюдения последним требований Изготовителя, указанных в данном гарантийном документе и инструкции по эксплуатации.

8. Гарантийный срок на элементы освещения (галогеновые, светодиодные и лампы накаливания) составляет 15 дней со дня продажи прибора.

Гарантия не распространяется на изделия, недостатки в которых возникли вследствие:

1. Несоблюдения требований Изготовителя, указанных в гарантийном документе;
2. Несоблюдения Потребителем правил установки, подключения, эксплуатации, хранения или транспортировки изделия, указанных в инструкции по эксплуатации;
3. Ремонта не уполномоченными на то лицами, если таковой ремонт повлек за собой отказ изделия;
4. Разборки изделия, изменения конструкции и других вмешательств, не предусмотренных инструкцией по эксплуатации;
5. Неисправностей и повреждений, вызванных экстренными условиями и действием непреодолимой силы (пожар, стихийные бедствия, и т.д.);
6. Повреждений техники или нарушений ее нормальной работы, вызванных животными или насекомыми;
7. Повреждений техники или нарушений ее нормальной работы, вызванных сверхнормативными отклонениями параметров сети электро-, газо- или водоснабжения от номинальных значений;
8. Использования изделия для предпринимательской деятельности или в непредусмотренных целях;
9. Образования на нагревательных элементах избыточного слоя накипи (при повышенной жесткости воды необходима обработка соответствующими составами);
10. Попадания во внутренние рабочие объемы изделия посторонних предметов, мелких деталей одежды или остатков пищи;
11. Механических повреждений изделия Потребителем (царапины, трещины, сколы и т.п.);
12. Потери товарного вида изделия вследствие воздействия на изделие химических веществ;
13. Термических и других подобных повреждений, которые возникли в процессе эксплуатации.

Изготовитель не принимает претензии в следующих случаях:

1. Несоблюдение правил установки;
2. Отсутствие оригинального гарантийного талона;
3. Отсутствие в гарантийном талоне следующих сведений: даты продажи, штампа торгующей организации, подписи продавца, модели и серийного номера изделия;
4. Внесение любых исправлений (изменений) в текст гарантийного документа.

Установка и подключение крупной бытовой техники:

1. Производитель рекомендует Вам доверить установку и подключение изделия «Kuppersberg» специалистам сервисного центра. Вы можете также обращаться в любую другую организацию, имеющую сертификат на оказание подобных услуг.
2. Оплата работ по установке и подключению изделия происходит по прейскуранту сервисного центра. Условия оплаты работ по установке и подключению регулируются действующим законодательством. Изготовитель не несет какой-либо ответственности за любой ущерб, нанесенный имуществу граждан вследствие установки и подключения, не соответствующих требованиям, указанным в инструкции по эксплуатации, и произведенных не уполномоченными на то лицами.
3. В случае нарушения требований Изготовителя по установке и подключению, ответственность за причиненный ущерб несет лицо, проводившее эту работу.
4. Газовая бытовая техника может быть установлена только специалистом, имеющим допуск на установку газового оборудования. Гарантийное обслуживание осуществляется только при наличии отметки об установке или документа уполномоченной организации.

Изделие, имеющее трехконтактную сетевую вилку, обязательно должно быть заземлено!





⇒ **Внимание!**

**Данный паспорт изделия
так же является
гарантийным талоном,
просьба не уничтожать
до конца эксплуатации техники.**

- ⇒ Kuppersberg
- ⇒ www.kuppersberg.ru
- ⇒ info@kuppersberg.ru