

HOLBERG

ДВУХКАМЕРНЫЙ ХОЛОДИЛЬНИК

**HRB-2001NDGW
HRB-2001NDGB**



EAC

ИНСТРУКЦИЯ ПО ЭКСПЛУАТАЦИИ

Содержание инструкции

Благодарим Вас за покупку нашего прибора.

Выражаем надежду, что наша продукция будет Вас радовать.

Внимание! Для правильной эксплуатации изучите данную инструкцию.

1 Инструкции по технике безопасности

1.1 Меры предосторожности	2
1.2 Значения предупреждающих знаков безопасности	3
1.3 Подключение к электросети	3
1.4 Предупреждения при использовании	4
1.5 Предупреждение о размещении горючих веществ	4
1.6 Советы по экономии энергии	5
1.7 Правила утилизации	5

2 Эксплуатация

2.1 Установка устройства	6
2.2 Очистка перед использованием	7
2.3 Замена лампы освещения	8
2.4 Эксплуатация	8
2.5 Технические характеристики	8

3 Описание и функции

3.1 Описание	9
3.2 Повседневная эксплуатация	10

4 Рекомендации

4.1 Размещение продуктов в холодильной камере	13
4.2 Размещение продуктов в морозильной камере	14

5 Обслуживание и уход

5.1 Чистка устройства	16
5.2 Разморозка	16
5.3 Замена лампы освещения	17

6 Поиск и устранение неисправностей

6.1 Поиск и устранение неисправностей	18
---------------------------------------	----

7 Перенавешивание дверей

7.1 Перенавешивание дверей	19
----------------------------	----

8 Сервисная информация

8.1 Сервисная информация	24
--------------------------	----

1. Сведения по технике безопасности

1.1 Меры предосторожности



Предупреждение: опасность пожара / воспламеняющиеся материалы

РЕКОМЕНДАЦИИ:

Настоящее устройство предназначено для бытового использования и подобных условий, не связанных с розничной продажей.

Настоящее устройство может быть использовано детьми старше 8 лет, лицами с ограниченными физическими возможностями, психическими расстройствами и недостаточными знаниями при условии обеспечения контроля и разъяснения рекомендаций по безопасной эксплуатации изделия и возможных рисках. Необходимо контролировать детей в целях предотвращения игры с устройством.

Чистка и обслуживание устройства не должны осуществляться детьми младше 8 лет без присмотра. Необходимо хранить упаковку в недоступном для детей месте. Возможен риск удушья.

В случае утилизации устройства необходимо отключить его от сети, обрезать сетевой шнур (как можно ближе к корпусу) и снять дверцы для предотвращения запирания играющих детей или поражения их электрическим током.

Не допускается любое изменение спецификаций и модификации устройства. Любое повреждение сетевого шнура может привести к короткому замыканию, возгоранию и/или поражению электрическим током. Все электрические компоненты (вилка, сетевой шнур, компрессор и т.д.) могут быть заменены только квалифицированным специалистом.

Не допускается хранение взрывоопасных веществ, таких как аэрозольные баллоны с воспламеняющимся газом.

Перед проведением обслуживания необходимо отключить устройство от сети.

ПРЕДУПРЕЖДЕНИЕ! Не перекрывать вентиляционные отверстия, расположенные на корпусе устройства или внутри.

ПРЕДУПРЕЖДЕНИЕ! Запрещается использование механических устройств или других средств, ускоряющих процесс размораживания, за исключением рекомендованных.



ПРЕДУПРЕЖДЕНИЕ! При транспортировке и установке устройства необходимо убедиться в целостности всех компонентов контура хладагента. Необходимо избегать открытого пламени и источников огня, тщательно проветривать помещение, в котором установлено устройство.

ПРЕДУПРЕЖДЕНИЕ! Не допускается использование электрических устройств (например, морожениц) в камерах устройства, за исключением рекомендованных производителем.

Запрещается использовать удлинители для подключения устройства.

Хладагент изобутан (R600a), циркулирующий в контуре хладагента устройства, является легко воспламеняющимся природным газом, соответствующим требованиям охраны окружающей среды.

1.2 Значения предупреждающих знаков безопасности

 Не рекомендуется	Не рекомендуется. Любое несоответствие инструкциям, отмеченным этим символом, может привести к повреждению устройства или к угрозе личной безопасности пользователя.
 Предупреждение	Предупреждение! Необходимо действовать в строгом соответствии с инструкциями, отмеченными этим символом, иначе может быть нанесен ущерб устройству или травма пользователю.
 Внимание	Внимание! Инструкции, отмеченные этим символом, требуют особой осторожности. Недостаточная осторожность может привести к незначительной травме или повреждению имущества.

Эти предупреждающие знаки указываются с целью предотвращения травм. Отнеситесь к ним с особым вниманием. В данном руководстве содержится важная информация о безопасности, которая должна соблюдаться пользователями.

1.3 Подключение к электросети

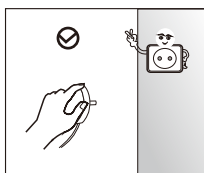

Необходимо убедиться, что сетевая вилка не прижата или повреждена. Прижатая или поврежденная вилка может перегреться и привести к возгоранию. Необходимо убедиться в наличии доступа к сетевой вилке.

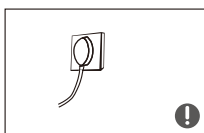

Запрещается тянуть за сетевой шнур. В случае повреждения кабеля питания, он должен быть заменен специалистом сервисного центра. Если розетка слабо закреплена, запрещается включать вилку в сеть. Существует риск поражения электрическим током или возгорания. Данное устройство должно быть заземлено надлежащим образом. Не подключайте несколько устройств к одной сетевой розетке. Устройство необходимо подключать к отдельной сетевой розетке с напряжением, соответствующим значению, указанному в таблице паспортных данных устройства.

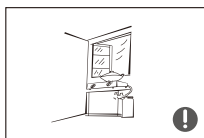

При обнаружении утечки газа не допускайте появления вблизи устройства источников открытого огня или потенциальных источников возгорания. В течение нескольких минут проветрите помещение, в котором находится устройство.

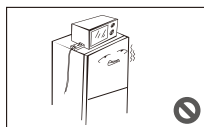

Не храните какие-либо предметы на устройстве. При открытии или закрытии дверцы эти предметы могут упасть и причинить травмы и/или привести к порче имущества. Не устанавливайте внутри холодильной/морозильной камеры никакие электроприборы, кроме рекомендованных производителем.

1.4 Предупреждения при использовании

Не пытайтесь самостоятельно выполнять ремонт, разбирать или модифицировать устройство. При необходимости ремонта устройства обратитесь в авторизованный сервисный центр. В противном случае это может привести к поражению электрическим током, пожару, травмам или неисправности устройства.

Для замены электрических компонентов обратитесь в авторизованный сервисный центр.

Следите, чтобы пальцы не попали между деталями, которые могут их прищемить: зазор между дверцами и корпусом минимален. Будьте осторожны, когда закрываете дверцу устройства. Запрещается извлекать или прикасаться к продуктам в морозильной камере мокрыми/ влажными руками, т.к. это может привести к повреждению кожи или обморожению.

Не позволяйте детям висеть на дверцах устройства. Это может привести к серьезным травмам. Не позволяйте детям забираться внутрь устройства. Существует риск заперения ребенка внутри устройства.

Не устанавливайте на устройство тару с водой. При попадании воды на электрические части устройства возможно поражение током или возгорание. Пожалуйста, отключите устройство от сети в случае сбоя питания или очистки. Не подключайте устройство к источнику питания в течение пяти минут, чтобы предотвратить повреждение компрессора из-за последовательных запусков.

1.5 Предупреждение о размещении горючих веществ

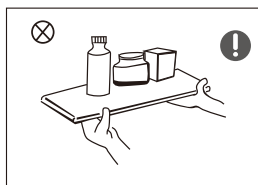

Не используйте и не размещайте вблизи устройства горючие аэрозоли, легковоспламеняющиеся предметы. Это может привести к пожару или взрыву. Не храните внутри устройства летучие или легковоспламеняющиеся предметы, или вещества (бензол, растворитель, пропан, спирт, эфир, сжиженный газ и т. п.). Данное устройство предназначено только для хранения продуктов питания.

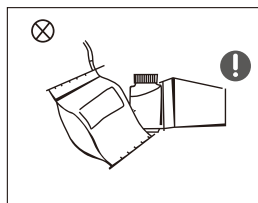

Не храните в устройстве лекарственные препараты, материалы для научных исследований или чувствительные к изменению температуры материалы.

Не храните в устройстве продукты, требующие строгого соблюдения температуры хранения.



Морозильная камера

Не помещайте в морозильную камеру газированные или пенящиеся напитки. Не помещайте бутылки или стеклянную тару в морозильную камеру. После заморозания содержимого, стекло может разбиться и причинить травмы или порчу имущества.

1.6 Советы по экономии энергии

1) Установите устройство в прохладном сухом помещении с соответствующей вентиляцией. Не устанавливайте устройство в местах, подверженных воздействию прямых солнечных лучей, вблизи кухонной плиты, нагревательных приборов или других источников тепла.

Необходимо устанавливать устройство в помещении, в котором окружающая температура соответствует климатическому классу, указанному на заводской табличке устройства.

2) Замороженные продукты необходимо размораживать в холодильной камере. Низкая температура замороженных продуктов будет способствовать охлаждению других продуктов в холодильной камере. Размещение некоторых продуктов в холодильной камере может привести к сокращению срока годности из-за несоответствующей температуры хранения.

3) Не оставляйте дверцу открытой в течение длительного времени при помещении или извлечении продуктов. Запрещается держать дверцы открытыми в течение длительного времени.

4) При отключении электричества не рекомендуется открывать дверцы устройства.

1.7 Правила утилизации

 Хладагент и уплотнители устройства не содержат газы, которые могут нанести вред озоновому слою. Запрещается утилизировать данное устройство с мусором и бытовыми отходами. Пеноизоляция содержит легковоспламеняющиеся газы. Утилизацию устройства необходимо осуществлять в соответствии с местными нормами. Необходимо избегать повреждений узла охлаждения, в частности теплообменника. Устройство должно быть доставлено в соответствующий пункт утилизации для переработки электрического и электронного оборудования.

 При утилизации устройства демонтируйте с него дверцы, уплотнительные прокладки и защелки дверей, чтобы маленькие дети не оказались заперты внутри устройства. Следите, чтобы дети не играли с устройством или не залезали в него.

Утилизация



Данная маркировка означает, что данный продукт не может утилизироваться вместе с другими бытовыми отходами на территории ЕС. Чтобы предотвратить возможный вред для окружающей среды или человеческого здоровья от неконтролируемой утилизации отходов, подойдите к этому процессу ответственно, чтобы поддержать экологически безопасное повторное использование материальных ресурсов. Чтобы вернуть ваше старое устройство, пожалуйста, воспользуйтесь системами возврата и вывоза специальной службой утилизации для экологически безопасной переработки.

 Информация в Руководстве пользователя только для справки. Все изображения приведены в ознакомительных целях. Приобретенное устройство может отличаться от показанного на рисунке. Производитель оставляет за собой право вносить изменения в конструкцию, дизайн и комплектацию устройства без предварительного уведомления.

2. Установка

2.1 Установка устройства

Перед началом использования устройства удалите все упаковочные материалы, включая упаковочные материалы внутри устройства.

Убедитесь, что при установке на устройство не попадает прямой солнечный свет и никогда не устанавливайте его около источника тепла (например, батареи).

При очистке не распыляйте воду непосредственно на устройство. Не используйте для чистки бензол, растворители, хлорид или отбеливатель. Эти вещества могут повредить поверхность устройства или стать причиной возгорания. Выберите место с ровной поверхностью. Установите устройство в прохладном сухом помещении с соответствующей вентиляцией. Не устанавливайте устройство в помещении с высокой влажностью или в местах, где устройство может подвергнуться воздействию влаги. Перед установкой и настройкой устройство необходимо отключить от сети.

Климатический диапазон

Информация о климатическом диапазоне устройства указана на паспортной табличке. Это указывает на то, при какой температуре окружающей среды (то есть, комнатной температуре, в которой работает прибор) работа прибора является оптимальной (надлежащей).

Класс	Температура окружающей среды
SN (субнормальный)	от +10°C до +32°C
N (нормальный)	от +16°C до +32°C
ST (субтропический)	от +16°C до +38°C
T (тропический)	от +16°C до +43°C

Устройство должно стоять ровно и стабильно на достаточно твердом основании. Необходимо выбрать место, обеспечивающее достаточное пространство для беспрепятственного открытия дверей прибора и беспрепятственного извлечения полок и ящиков.

Нельзя подвергать аппарат непосредственному воздействию солнечных лучей.

Необходимо выбрать место, предотвращающее попадание прямых солнечных лучей.

Перед включением устройства в сеть после транспортировки рекомендуется подождать не менее четырех часов.

Для обеспечения достаточной циркуляции воздуха при установке, необходимо обеспечить пространство с каждой стороны прибора

- С боковых сторон не менее 2 см.
- Со стороны задней стенки не менее 9 см.
- Со стороны верхней крышки изделия не менее 10 см.

Размеры, мм

Установка, мм

W	D	H	A	B	C(°)	E	F
595	635	2000	966	1202	130	50	100



Рис.1



Рис.2

Примечание: Рисунок 1, Рисунок 2 приведены только для справок. Если устройство не выровнено, это может привести к его неправильной работе. После того, устройство установлено в его окончательное положение, отрегулируйте выравнивающие ножки спереди, поворачивая их.

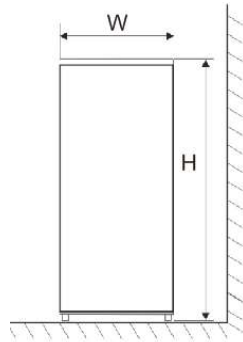
2.2 Очистка перед использованием

Чистка и уход

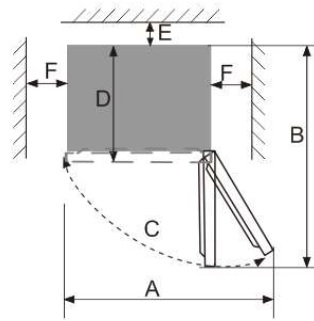
Перед первым использованием прибор необходимо помыть.

Для очистки всех поверхностей используйте мягкую ткань. Наружные поверхности прибора очищайте водой с добавлением жидкого моющего средства.

Во избежание повреждения поверхности нельзя использовать грубые абразивные или специальные агрессивные чистящие средства.

Внутренние поверхности прибора, полки и ящик очищайте водой с добавлением жидкого моющего средства.

ПРЕДУПРЕЖДЕНИЕ! Перед проведением обслуживания необходимо отключить прибор от сети.

Перед подключением прибора к сети, необходимо убедиться, что требования к напряжению и частоте тока, указанные на табличке прибора, соответствуют бытовой сети.

2. Установка

2.3 Замена лампы освещения

Для замены светодиодной лампы устройства обратитесь в авторизованный сервисный центр.

2.4 Эксплуатация

Перед включением устройства в сеть после транспортировки рекомендуется подождать не менее четырех часов. После подключения устройства к электросети для достижения необходимой температуры, необходимо подождать 2-3 часа, летом до 4-х часов. Когда температура в устройстве будет достаточно низкой, в него можно поместить продукты и напитки. Не закрывайте двери устройства, когда полки или ящики частично выдвинуты. Это может привести к повреждениям элементов устройства.

2.5 Технические характеристики

ПОЛЕЗНЫЙ ОБЪЕМ	351 л
ОБЪЕМ ХОЛОДИЛЬНОЙ КАМЕРЫ	257 л
ОБЪЕМ МОРОЗИЛЬНОЙ КАМЕРЫ	94 л
НОМИНАЛЬНОЕ НАПРЯЖЕНИЕ	220-240 В
НОМИНАЛЬНАЯ ЧАСТОТА	50 Гц
КЛИМАТИЧЕСКОЕ ИСПОЛНЕНИЕ	N/SN/T/ST
ХЛАДАГЕНТ И ЕГО КОЛИЧЕСТВО	R600a / 45 г
ПОТРЕБЛЯЕМАЯ МОЩНОСТЬ	85 Вт
НОМИНАЛЬНЫЙ ТОК	0,65 А
КЛАСС ЭНЕРГЕТИЧЕСКОЙ ЭФФЕКТИВНОСТИ	A+
ПОТРЕБЛЕНИЕ ЭЛЕКТРОЭНЕРГИИ	320 кВт*ч/год
УРОВЕНЬ ШУМА	42 ДБ
ВЕС НЕТТО	75 кг

3.1 Описание

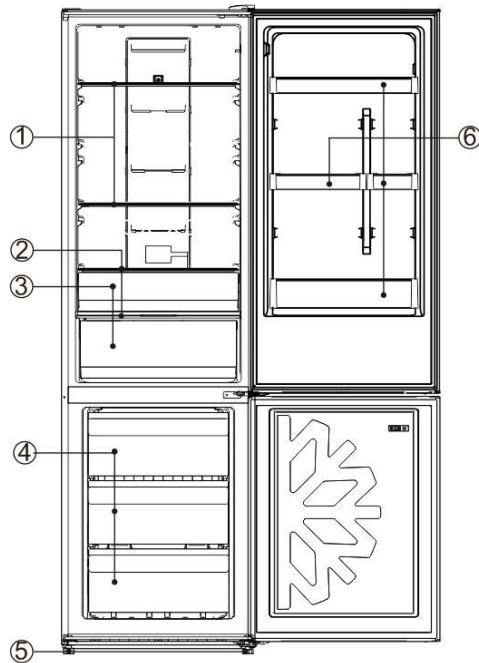

№	Описание
1	Полки холодильной камеры
2	Ящик зоны свежести
3	Ящик для овощей и фруктов
4	Ящики морозильной камеры
5	Регулируемые ножки
6	Дверные полки

⚠ Данное изображение приведено в ознакомительных целях. Приобретенное устройство может отличаться от показанного на рисунке.

3. Описание и функции

3.2 Повседневная эксплуатация

Первое включение

1. Подключите устройство к электропитанию. Компрессор начнет работать.
2. Откройте дверцы обеих камер через 30 минут: если температура внутри камер заметно снизилась, это показатель того, что система устройства работает стабильно. Когда устройство проработает некоторое время, регулятор температуры автоматически установит температуру в пределах работы с открытой дверью.

Функции

Панель управления:

- (1) Fridge - кнопка настройки температуры холодильной камеры.
- (2) Freezer - кнопка настройки температуры морозильной камеры.
- (3) Function: кнопка выбора функций: быстрое охлаждение, быстрая заморозка, интеллектуальный режим, отпуск.
- (4) ОК: для подтверждения/сброса установленных настроек.

Дисплей:

При первом подключении устройства к электропитанию, панель дисплея будет светиться в течение 2 секунд. По умолчанию устройство будет работать в Интеллектуальном режиме.

При нормальной работе, если в течение 30 секунд не будет произведено никаких действий на дисплее или не будет открытия дверцы, панель дисплея будет заблокирована, подсветка панели дисплея погаснет по истечении 30 секунд.

Для разблокировки дисплея откройте дверцу или нажмите любую кнопку.

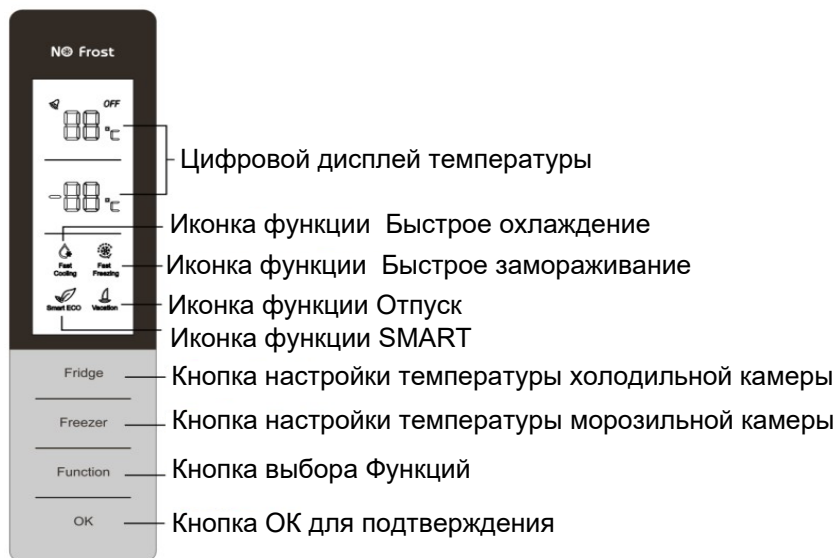

Настройка температуры

1. Нажмите кнопку настройки температуры холодильной или морозильной камеры, чтобы изменить заданную температуру. Каждое нажатие на кнопку регулировки температуры уменьшает температуру на 1°C.

Диапазон настройки температуры холодильной камеры составляет от 2 до 8°C, морозильной камеры от -24 до -16°C, на дисплее отображается значение температуры. Когда заданная температура составляет 2°C, нажмите кнопку еще раз, заданная температура холодильной камеры переключится на 8°C. (Настройка температуры невозможна при активированных функциях быстрого охлаждения, быстрого замораживания, интеллектуального режима и отпуска).

2. При установке температуры, если в течение 5 секунд не будет произведено никаких действий на панели управления, дисплей перестанет мигать, в устройстве будет установлена заданная температура.

3. Температурный цикл:

Холодильная камера: 2°C→3°C→4°C →5°C →6°C →7°C→8°C→OFF→2°C

Морозильная камера: 24°C→23°C→22°C →21°C →20°C →19°C→18°C→16°C→24°C

SMART (Интеллектуальный режим)

При активированной функции Интеллектуальный режим в устройстве автоматически поддерживается температура: 4°C в холодильной камере и -18°C в морозильной камере.

Температура не может быть изменена, для уточнения значений температуры вы можете нажать кнопку настройки температуры и на дисплее отобразится значение температуры.

1. Для активации функции Интеллектуального режима:

Нажмите кнопку Function для выбора данной функции, затем нажмите кнопку «ОК» для подтверждения, индикатор интеллектуального режима будет включен.

2. Для отключения данной функции:

Нажмите кнопку Function для выбора данной функции, затем нажмите кнопку «ОК» для отключения данной функции, индикатор интеллектуального режима будет выключен. Значения температуры обеих камер вернуться к предыдущим настройкам.

Быстрое охлаждение

При активированной функции Быстрое охлаждение в холодильной камере автоматически поддерживается температура 2°C, температура не может быть изменена.

1. Для активации функции Быстрого охлаждения:

Нажмите кнопку Function для выбора данной функции, затем нажмите «ОК» для подтверждения, индикатор быстрого охлаждения будет включен.

2. Для отключения данной функции:

Нажмите кнопку Function для выбора данной функции, затем нажмите кнопку «ОК» для отключения данной функции, индикатор быстрого охлаждения будет выключен. Значения температуры обеих камер вернуться к предыдущим настройкам.

3. Описание и функции

Быстрое замораживание

При активированной функции Быстрое замораживание в холодильной камере возможна настройка температуры, в морозильной камере нет.

1. Для активации функции Быстрое замораживание:

Нажмите кнопку Function для выбора данной функции, затем нажмите кнопку «ОК» для подтверждения, индикатор быстрого замораживания будет включен.

2. Для отключения данной функции:

Нажмите кнопку Function для выбора данной функции, затем нажмите кнопку «ОК» для отключения данной функции, индикатор быстрого замораживания будет выключен.

Значение температуры в морозильной камере вернется к предыдущей настройке. Режим быстрой заморозки автоматически отключится через 26 часов. При включении функции интеллектуального режима функция быстрого замораживания отключится автоматически.

Отпуск

При активированной функции Отпуск в холодильной камере автоматически устанавливается температура 14°C, температура не может быть изменена.

1. Для активации функции Отпуск:

Нажмите кнопку Function для выбора данной функции, затем нажмите кнопку «ОК» для подтверждения.

2. Для отключения данной функции:

Нажмите кнопку Function для выбора данной функции, затем нажмите кнопку «ОК» для отключения данной функции. Значения температуры обеих камер вернутся к предыдущим настройкам. При включении функции интеллектуального режима или быстрого охлаждения функция Отпуск отключится автоматически.

Память

Благодаря функции Память, устройство может автоматически сохранять все настройки в случае отключения питания. При включении питания устройство будет работать при установленных настройках перед отключением питания.

Задержка включения питания

Во избежание поломки устройства, при внезапном отключении питания и включении питания, устройство сразу не запускается, если время выключения составляет менее 5 минут.

Охлаждение морозильной камеры (только при включении)

Когда температура морозильной камеры выше 10°C при первом подключении к электросети, на дисплее загорается индикатор настройки температуры морозильной камеры, значение температуры мигает. Нажмите любую кнопку или подождите 5 секунд, мигание прекратится и значение температуры в морозильной камере вернется к предыдущей настройке.

Звуковая сигнализация

Если двери устройства открыты в течение 3 минут, звучит сигнал. Закройте дверцу или нажмите любую кнопку, чтобы отключить сигнал, но дисплей погаснет только через 3 минуты.

Сигнал тревоги датчика

Любой неисправный датчик температуры будет выдавать сигнал тревоги и на дисплее будет отображаться одна из ошибок: «E0», «E1», «E2» до тех пор, пока неисправность не будет устранена. Обратитесь в специализированный сервисный центр.

Зона свежести

Настройку подачи воздуха в отсек зоны свежести можно настроить при помощи регулятора от минимальной до максимальной позиции.

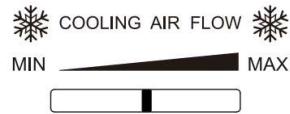

4.1. Размещение продуктов в холодильной камере

Из-за циркуляции холодного воздуха температура каждой области в холодильнике разная, поэтому различные виды продуктов должны быть помещены в различные области. Холодильное отделение предназначено для свежих продуктов, подходит для хранения таких продуктов, которые не нуждаются в замораживании.

Морозильная камера предназначена для хранения мороженого, замороженных продуктов и продуктов, подлежащих длительному хранению.

Использование холодильной камеры □

Установите температуру в холодильной камере для хранения свежих продуктов между 2 °C ~ 8 °C и разместите продукты, предназначенные для кратковременного хранения или для употребления в любое время.

Холодильная камера предназначена для хранения продуктов питания: приготовленные блюда, овощи, фрукты и другие продукты.

Необходимо охлаждать приготовленные продукты до комнатной температуры перед их помещением в холодильную камеру.

Не размещайте продукты слишком близко к внутренним стенкам камеры, так как они будут препятствовать свободной циркуляции воздуха в холодильной камере.

Продукты, хранящиеся внутри холодильной камеры, должны быть упакованы для того, чтобы избежать потери влаги или смешения с запахами других продуктов.

Перед загрузкой продуктов в холодильную камеру, тщательно заверните их или положите в герметичные контейнеры.

4. Рекомендации

Полки холодильной камеры: Для снятия полки необходимо ее поднять, а затем вытащить; при установке ее следует установить в нужное положение перед тем, как опустить. (Для двухсекционной полки: отодвиньте первую секцию к задней стенке, а затем вытащите вторую секцию).

После извлечения или очистки крышки ящика для овощей и фруктов обязательно установите ее обратно на ящик, чтобы предотвратить изменения внутренней температуры в ящике.

4.2 .Размещение пищевых продуктов в морозильной камере □

Морозильная камера предназначена для замораживания свежих продуктов и для продолжительного хранения замороженных продуктов, также продуктов глубокой заморозки, приготовления льда. Температура в морозильной камере ниже -18°C . При покупке замороженных продуктов, обратите внимания на рекомендации по хранению, указанные на упаковке. Замороженные продукты рекомендуется хранить в течение указанного срока для устройств ★★★★★.

Перед замораживанием разделите продукты на маленькие порции для того, чтобы получить возможность быстро и полностью замораживать их, а также размораживать только нужное количество продуктов.

Быстрое замораживание

1. Смотрите описание функции быстрого замораживания в разделе Эксплуатация.
2. По сравнению с обычным замораживанием Быстрое замораживание позволяет продуктам проходить через максимальную зону образования кристаллов льда с самой быстрой скоростью. Быстрое замораживание может заморозить содержание пищевой воды в мелких кристаллах льда, не повреждая клеточную мембрану, поэтому клеточный сок не будет потерян при разморозке, а первоначальная свежесть и питательность продуктов будут сохранены.
3. Функция быстрого замораживания предназначена для сохранения полезных свойств продуктов, причем продукты тщательно замораживаются в кратчайшие сроки. При включении данной функции потребляется больше энергии, чем при обычном замораживании.

Советы по замораживанию свежих продуктов

Ниже представлены советы по замораживанию продуктов:

- рекомендуется замораживать только качественные, свежие и мытые продукты;
- рекомендуется фасовать продукты небольшими порциями для обеспечения их полного и быстрого замораживания и последующего размораживания только необходимого количества;
- рекомендуется заворачивать продукты в алюминиевую фольгу или полиэтилен и убедиться в целостности упаковки;

- не рекомендуется располагать свежие не замороженные продукты вплотную к замороженным, так как это повысит температуру последних;
- постные продукты хранятся дольше жирных; соль снижает время хранения продуктов;
- рекомендуется указывать дату замораживания на упаковке каждого продукта для облегчения поиска и контроля времени хранения.

ПРИМЕЧАНИЕ: Если вы замораживаете большое количество свежих продуктов, установите температуру на максимальное значение, данная установка понизит температуру в морозильной камере примерно до -24°C , что позволит быстрее заморозить продукты, сохраняя их полезные свойства. Однако не забудьте об экономии электроэнергии, время работы данной функции не должно превышать 4 часов.

ПРИМЕЧАНИЕ:

- Запрещается размещать в холодильной и морозильной камерах горячие блюда.
- Запрещается размещать продукты вплотную друг к другу, т.к. это препятствует циркуляции воздуха.
- Запрещается размещать продукты вплотную к задней стенке камер.
- При отключении электричества не рекомендуется открывать дверцу прибора.
- Не рекомендуется частое открывание прибора.
- Запрещается держать дверцы открытыми в течение длительного времени.
- Оставляйте небольшое количество «воздушного пространства» при замораживании жидкости для обеспечения места при расширении ее.

Маркировка продуктов

Многие продукты выглядят одинаково в замороженном виде, поэтому аккуратная маркировка поможет не забыть, что это за продукты. Превышение сроков хранения может вызвать пищевое отравление. На приготовленную в домашних условиях еду добавьте дату, тогда вы сможете убедиться, что вы не употребляете еду после рекомендованного срока хранения.

Вы можете купить специальные наклейки разных цветов, которые помогут вам эффективно использовать продукты питания, например, вы можете взять наклейки для мяса красного цвета, для овощей зеленого. Использование разных цветowych меток для каждого квартала года поможет вам более эффективно использовать замороженные продукты.

Рекомендуемые сроки хранения продуктов указаны на упаковке.

5.1. Чистка устройства

Внутри устройства регулярно производите чистку, чтобы устранить неприятный запах. Пожалуйста, используйте мягкую ткань и нейтральные моющие средства для чистки, затем промойте чистой водой и протрите насухо. Перед включением питания откройте дверь для естественной сушки. С помощью пылесоса удалите пыль на задней стенке устройства. Не применяйте абразивные или агрессивные моющие средства, такие как аэрозоли для окон, чистящие составы, горючие жидкости, чистящий воск, концентрированные чистящие средства, отбеливатели и чистящие средства с содержанием нефтепродуктов. Использование указанных выше средств может привести к повреждению материалов или возникновению царапин.

Снятие полок

Держите дверную полку обеими руками, а затем толкните ее вверх.

Полку в холодильной камере возьмите за один край и поднимите его вверх, одновременно вытягивая наружу.

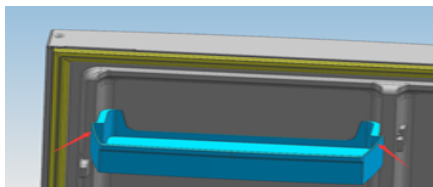

⚠ Перед чисткой или обслуживанием отключите устройство от сети. Несоблюдение данного указания может привести к возгоранию или поражению током.

5.2. Разморозка

Данное устройство оборудовано автоматической системой размораживания обеих камер.

При необходимости разморозки: Отключите устройство. Не используйте для ускорения процесса размораживания механические устройства или другие средства, кроме рекомендованных производителем. Извлеките продукты и поместите их должным образом.

Рекомендации

В случае сбоя питания, даже если это происходит летом, продукты внутри устройства могут храниться в течение нескольких часов. В этом случае время открытия дверей устройства должно быть уменьшено, свежие продукты желательно в это время не размещать.

Если вы планируете отключить устройство на длительный срок:

- устройство необходимо отключить от электропитания;
- произвести чистку устройства;
- двери оставить открытыми для предотвращения появления запаха.

Перед перемещением устройства необходимо извлечь все предметы внутри камер: стеклянные полки, ящики и т.д. При транспортировке и установке устройства проявляйте осторожность, чтобы избежать повреждения компонентов цепи охлаждения. Во время транспортировки устройство не должно быть размещено горизонтально, при необходимости наклонять устройство рекомендуется не более чем на 45 °.

5.3. Замена лампы освещения

Светодиодная лампа, используемая для освещения, отличается низким энергопотреблением и длительным сроком службы. Для замены светодиодной лампы устройства обратитесь в авторизованный сервисный центр.

6. Поиск и устранение неисправностей

6.1 Поиск и устранение неисправностей

Внимание! Перед устранением неисправностей необходимо отключить устройство от сети. Устранение неисправностей, не представленных в настоящей инструкции, должно осуществляться только специалистом авторизованного сервисного центра.

Важно! Обратите внимание, что работа устройства может сопровождаться посторонними звуками, связанными с работой компрессора и циркуляцией хладагента.

Неисправность	Возможная причина	Способ устранения
Холодильник не охлаждает	<ul style="list-style-type: none">• Нет питания от розетки?• Не работают выключатели или предохранитель?• Отсутствие электричества?	<ul style="list-style-type: none">• Проверьте питание в розетке• Откройте дверь и проверьте, горит ли лампа.
Необычный шум	<ul style="list-style-type: none">• Установлен ли холодильник правильно?• Контактирует ли холодильник со стеной?	<ul style="list-style-type: none">• Отрегулируйте положение холодильника при помощи ножек.• Убедитесь, что холодильник не касается каких-либо предметов
Низкая энергоэффективность охлаждения	<ul style="list-style-type: none">• Вы разместили горячую пищу или слишком много еды?• Часто ли вы открываете дверь?• Не закрыты двери холодильника?• Прямой солнечный свет или рядом источники тепла?• Хорошая ли вентиляция?• Установка температуры ?	<ul style="list-style-type: none">• Размещайте еду в холодильник, когда она остынет.• Закрыть двери.• Установка холодильника дальше от источника тепла.• Увеличение расстояния для поддержания хорошей вентиляции вокруг устройства.• Установка соответствующей температуры.
Неприятный запах в холодильнике	<ul style="list-style-type: none">• Какая-нибудь испорченная еда?• Нужно ли вам чистить холодильник?• Герметично ли упакованы продукты с сильным ароматом?	<ul style="list-style-type: none">• Выбросить испорченную еду.• Очистка холодильника.• Упаковка продуктов питания с сильным ароматом.
Установка температуры невозможна	<ul style="list-style-type: none">• Проверьте, включена ли одна из функций: Быстрое замораживание, Smart или другие	<ul style="list-style-type: none">• Выйдите из режима специальных функций. См. раздел Описание и функции
Температура морозильной камеры отображается на панели, а цифры температуры мигают	<ul style="list-style-type: none">• Возможно раньше отключали электричество?	<ul style="list-style-type: none">• Нажмите любую кнопку, чтобы посмотреть сигнал тревоги (см. функцию сигнализации о превышении температуры), а затем проверьте продукты внутри морозильной и морозильной камер.

7.1. ПЕРЕНАВЕШИВАНИЕ ДВЕРЕЙ

Чтобы изменить направление открывания дверей самостоятельно, пожалуйста, следуйте следующим инструкциям:

Необходимые инструменты: крестовая отвертка / плоская отвертка / шестигранный ключ.

1. Выкрутить винты, удерживающие верхнюю крышку шарнира. Снять верхнюю крышку.

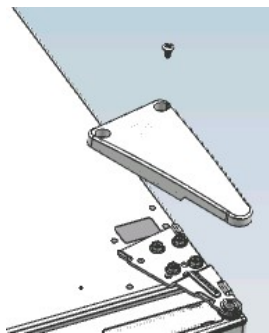

2. Выкрутить винты верхнего шарнира и снять сам шарнир.

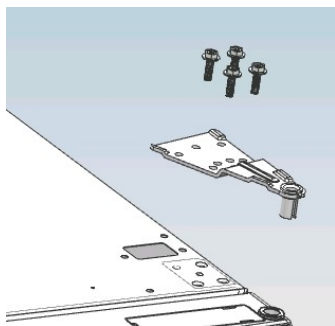

3. Выкрутить винты верхней крышки и снять крышку.



4. Поднять дверцу холодильной камеры вверх на 50 мм и снять ее.

7. Перенавешивание дверей

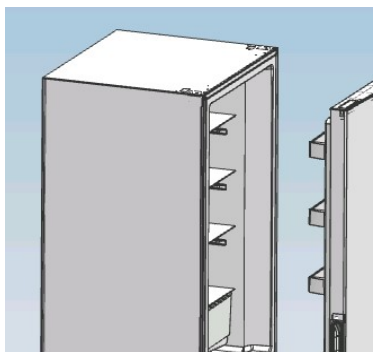

5. Снять центральный шарнир, выкрутив винты.

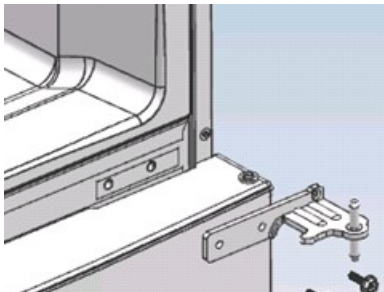

6. Поднять дверцу морозильной камеры вверх на 50 мм и снять ее.

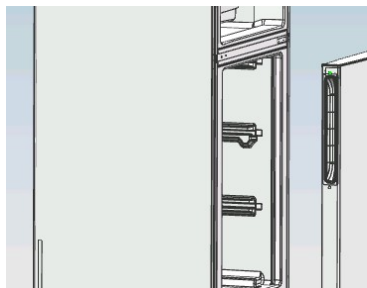

7. Открутите регулируемую ножку, выверните болты в нижней петле.

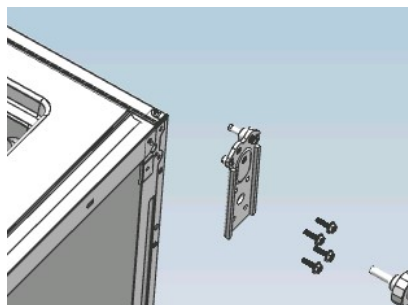

Двери сняты.

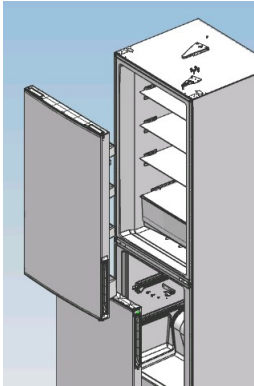

8. Установить детали двери и нижнего шарнира в соответствующее место на противоположной стороне.

Используйте инструмент, чтобы вынуть втулку вала в верхней части дверцы холодильной камеры и дверцы морозильной камеры, вставьте их в противоположную сторону.

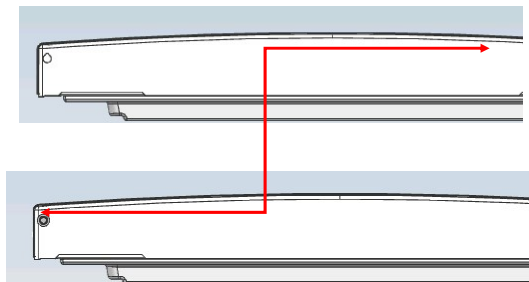

9. Используя инструмент, извлечь стопорный блок под дверцами холодильной и морозильной камер, установить на противоположную сторону.

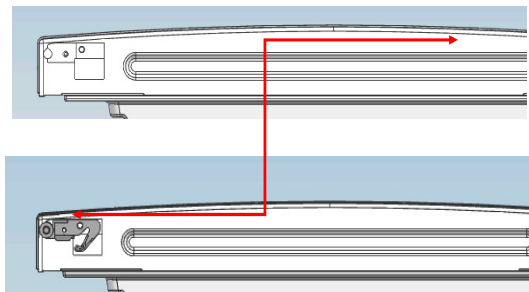

10. Используя инструмент, снять шарнир и установить в положение, показанное на рисунке ниже.

7. Перенавешивание дверей

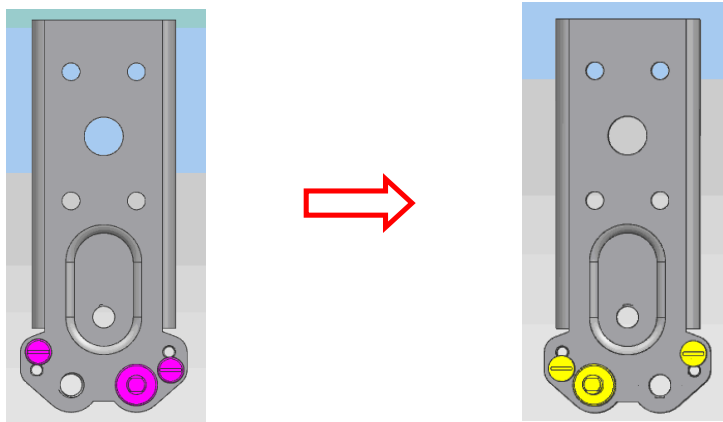

Открытие двери с правой стороны Открытие двери с левой стороны

11. Установить дверцу холодильной и морозильной камер на противоположную сторону. Поднять регулируемые ножки, установить нижний шарнир на другую сторону, закрепить 4 болта в нижнем шарнире.

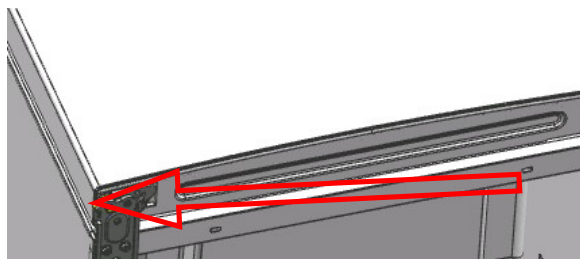

12. Поменяйте местами регулируемые ножки, установите нижние регулируемые ножки со стороны нижнего шарнира. Отрегулируйте высоту ножек до устойчивого положения прибора.

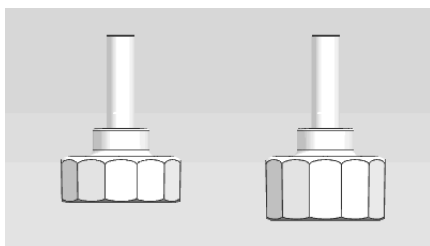

13. Установите дверцу морозильной камеры и поверните на 180 ° средний шарнир в боковой части шкафа, закрепите 3 болта среднего шарнира.

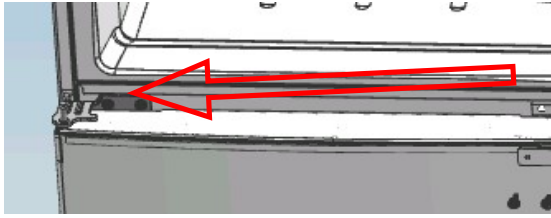

14. Установите дверцу холодильной камеры и верхнюю петлю, закрепите 4 болта петли и установите крышку. Закрепите 2 болта в отверстии крышки.

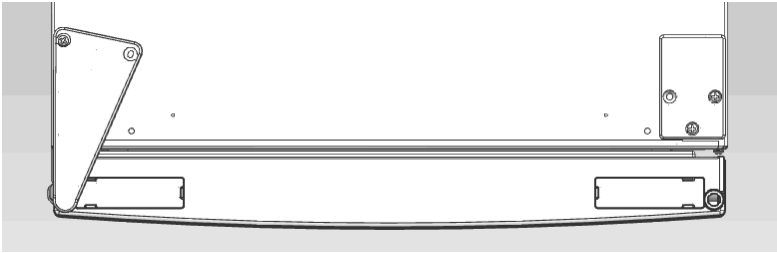

Установка дверей завершена

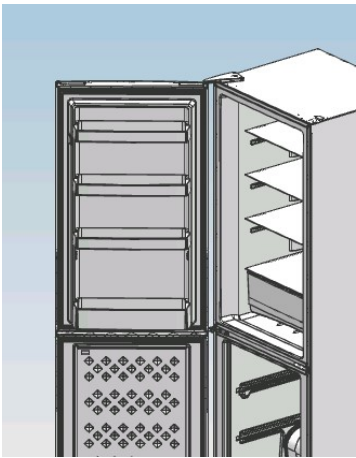

ПРИМЕЧАНИЕ: При необходимости для перенавешивания дверей мы рекомендуем обратиться к квалифицированному специалисту.

Все снятые детали должны быть сохранены для повторной установки дверей. Вы должны расположить прибор на чем-нибудь устойчивом, чтобы он не соскользнул во время перенавешивания дверей.

Не размещайте прибор на заднюю стенку, так как это может повредить систему охлаждения. Убедитесь, что прибор отключен от сети и пуст.

Перенавешивание дверей должны производить по меньшей мере два человека.

8.1 Сервисное обслуживание

По вопросам гарантии и сервиса обращаться:

E-mail: service@holberg.ru

Телефон: +7 (4012) 524-548

Правообладатель: Общество с ограниченной ответственностью АБ “Дистри”. Адрес: 236006, Калининградская область, г. Калининград, проспект Ленинский, д. 30, офис 511

Произведено по заказу: Общество с ограниченной ответственностью АБ “Дистри”. Адрес: 236006, Калининградская область, г. Калининград, проспект Ленинский, д. 30, офис 511

Импортер: Общество с ограниченной ответственностью АБ “Дистри”. Адрес: 236006, Калининградская область, г. Калининград, проспект Ленинский, д. 30, офис 511

Гарантийный срок указан в гарантийном талоне.

EAC

Срок службы изделия – не менее 5 лет со дня начала эксплуатации.

Продукция компании HOLBERG.
Произведено в Китае