



РУССКИЙ



Incanto

Типы HD8911, HD8912

Инструкция по эксплуатации

Внимательно прочитайте перед
использованием машины.

CE

 **Saeco**

Зарегистрируйте свое изделие и получите поддержку на сайте

www.saeco.com/welcome





Оглавление

1. Введение в инструкцию	1	7.1.2	Еженедельная чистка машины	11
2. Общий вид изделия	1	7.2	Чистка блока приготовления кофе	11
2.1 Изделие	1	7.2.1	Еженедельный цикл очистки блока приготовления кофе	11
2.2 Комплектующие	1	7.2.2	Ежемесячная смазка блока приготовления кофе (один цикл очистки с использованием смазки)	12
2.3 Основные компоненты	2	7.2.3	Ежемесячное обезжиривание блока приготовления кофе (один цикл очистки с использованием средства для обезжиривания)	13
2.4 Основные съемные части	2	7.3	Чистка емкостей	13
2.5 Кнопки управления и дисплей	2	7.3.1	Чистка бака для воды	13
3. Безопасность	3	7.3.2	Ежемесячная чистка отсеков для кофе	13
3.1 Правила безопасности	3	7.4	Чистка вспенивателя молока	14
4. Предварительные операции	5	7.4.1	Цикл очистки вспенивателя молока	14
4.1 Расположение	5	7.4.2	Еженедельная чистка компонентов вспенивателя молока	14
4.2 Наполнение бака для воды	5	7.5	Цикл очистки от накипи	14
4.3 Наполнение емкости для кофе в зернах	5	7.5.1	Прерывание цикла очистки от накипи	15
4.4 Подключение и включение	5	8. Фабричные настройки	15	
4.4.1 Функция демо режима	5	8.1	Список фабричных настроек	15
5. Активация и деактивация	6	8.2	Изменение фабричных настроек	16
5.1 Использование кнопок выбора	6	8.3	Восстановление фабричных настроек	16
5.2 Первое включение	6	9. Решение проблем	16	
5.2.1 Загрузка водяного контура	6	9.1	Краткий обзор сигналов тревоги: красный дисплей	16
5.2.2 Автоматический цикл ополаскивания/самоочистки	6	9.2	Краткий обзор предупреждающих сигналов	17
5.2.3 Цикл ручного ополаскивания	6	9.3	Машина не работает	17
5.2.4 Первая установка фильтра для воды AquaClean	7	9.4	Таблица решения проблем	18
5.3 Регулировки	7	10.2	Фильтр для воды AquaClean	20
5.3.1 Измерение и настройка жесткости воды	7	10.2.1	Установка AquaClean	20
5.3.2 Регулировка насыщенности аромата	7	10.2.2	Замена AquaClean	20
5.3.3 Регулировка керамической кофемолки	7	11. Технические характеристики	21	
5.3.4 Регулировка температуры подачи	8	12. Транспортировка и утилизация	22	
5.3.5 Регулировка устройства подачи кофе	8	13. Гарантия и обслуживание	22	
5.4 Деактивация и возобновление работы	8	13.1	Как связаться с Saeco	22
6. Использование	8			
6.1 Приготовление кофейных напитков	8			
6.1.1 Использование предварительно намолотого кофе (только один напиток)	8			
6.1.2 Подача напитка нажатием одной кнопки	9			
6.1.3 Подача двух напитков одной кнопкой (возможно только при использовании кофе в зернах)	9			
6.1.4 Регулировка количества кофе в чашке во время приготовления	9			
6.2 Вспениватель молока	9			
6.3 Приготовление молочных и кофейных напитков	10			
6.3.1 Подача молочного напитка	10			
6.4 Приготовление напитков с горячей водой	10			
6.4.1 Подача горячей воды	10			
7. Чистка и техническое обслуживание	10			
7.1 Чистка машины	11			
7.1.1 Чистка машины по необходимости	11			

Символы

В некоторых частях брошюры используются следующие символы:



Обозначает действия, которые запрещено выполнять.



Обозначает действия, которые требуют осторожности.



Требует особых действий.





1. Введение в инструкцию

Предисловие

Поздравляем Вас с покупкой суперавтоматической кофемашины Saeco Incanto One Touch Classic Milk Frother!

Данное руководство содержит всю необходимую информацию по установке, использованию, чистке и удалению накипи из Вашей машины.

- В главе «2. Общий вид изделия» вы ознакомитесь с разными кнопками и компонентами машины.
- Глава «3. Безопасность» требует тщательного изучения во избежание рисков, связанных с неправильным использованием машины.
- Главы «4. Предварительные операции» и «5. Активация и дезактивация» содержат пошаговое описание расположения машины и подготовки к пользованию.
- В главе «6. Использование» описано как использовать машину, а также приведен список напитков, которые машина может приготовить.
- Глава «7. Чистка и техническое обслуживание» поможет поддерживать машину в отличном состоянии.
- Информацию, связанную с работой машины, см. в главе «9. Решение проблем».
- Остальные главы содержат информацию по быстрому пользованию.

Примечания

▲ Данный документ является неотъемлемой частью машины и должен бережно храниться для возможности дальнейших консультаций. Документ защищен авторским правом.

Чтобы максимально воспользоваться поддержкой Saeco, зарегистрируйте вашу покупку на сайте www.saeco.com/welcome.

2. Общий вид изделия

2.1 Изделие

Машина может использоваться для приготовления кофе из цельных зерен, также она оснащена классическим вспенивателем молока для быстрого и легкого приготовления превосходного капучино. Машина также может подавать пар и горячую воду.

Ниже перечислены особые характеристики машины:

Saeco Adapting System

Кофе - это натуральный продукт, и его характеристики могут изменяться в зависимости от его происхождения, типа смеси и обжарки. Машина оснащена системой саморегулирования, которая позволяет подчеркнуть лучшие качества вашего любимого кофе в зернах. Регулировка выполняется автоматически после подачи нескольких порций кофе.

Регулировка насыщенности кофе

Вы можете выбрать Вашу любимую кофейную смесь и отрегулировать количество кофе для помола согласно собственным вкусовым предпочтениям. Можно также использовать предварительно намолотый кофе.

Керамическая кофемолка

Керамические жернова обеспечивают равномерную однородность помола и позволяют настроить кофемолку полностью по своему вкусу. Данная технология дает возможность полного сохранения аромата, обеспечивая настоящий итальянский вкус каждой чашки кофе.

Функция экономии электроэнергии

Суперавтоматическая кофемашина для приготовления эспрессо Saeco разработана как устройство, позволяющее обеспечить экономию электроэнергии, на что указывает энергетическая этикетка класса А. По истечении предустановленного времени простоя, машина автоматически переходит в режим ожидания.

2.2 Комплектующие

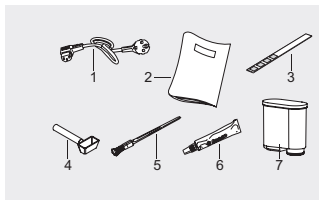

1. Шнур питания
2. Инструкция по эксплуатации
3. Одноразовый тест на жесткость воды
4. Многофункциональный инструмент (дополнительно)
 - Мерка предварительно намолотого кофе
 - Инструмент для чистки канала выхода кофе
5. Щетка для чистки (дополнительно)
6. Пищевая смазка для блока приготовления кофе (дополнительно)
7. Фильтр для воды AquaClean





2.3 Основные компоненты

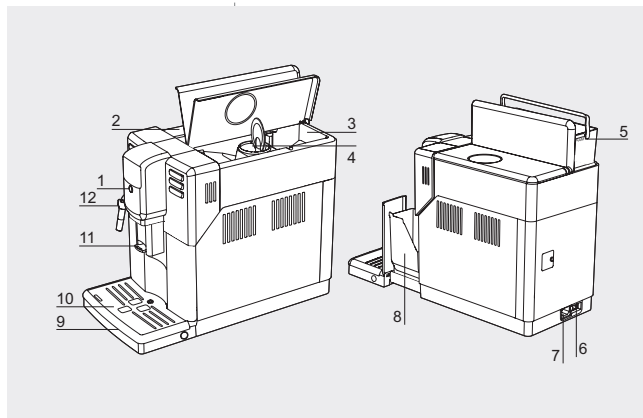

1. Кнопка STAND-BY
2. Гнездо бака для воды
3. Емкость для кофе в зернах
4. Отделение для предварительно намолотого кофе
5. Съемный бак для воды
6. Главный выключатель
I. ON
O. OFF
7. Розетка для шнура питания
8. Контейнер для сбора отходов
9. Поддон для сбора капель
10. Решетка поддона для сбора капель
11. Устройство подачи кофе
12. Классический вспениватель молока

2.4 Основные съемные части

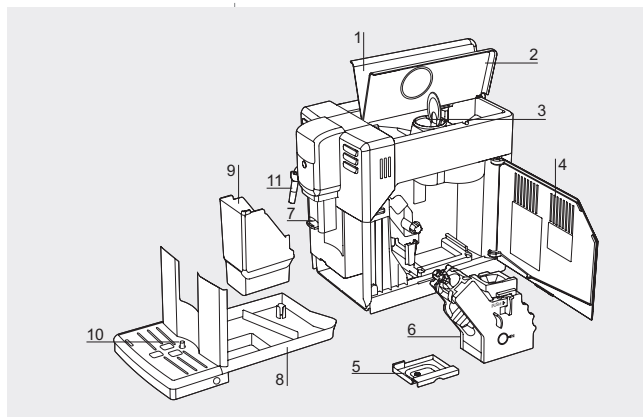

1. Крышка бака для воды
2. Крышка емкости для кофе в зернах
3. Крышка отделения предварительно намолотого кофе
4. Дверца для обслуживания
5. Контейнер для сбора жидких отходов
6. Блок приготовления кофе
7. Устройство подачи кофе
8. Поддон для сбора капель
9. Контейнер для сбора отходов
10. Индикатор поддона для сбора капель
11. Классический вспениватель молока
 - Трубка пара (несъемная)
 - Резиновая накладка

2.5 Кнопки управления и дисплей

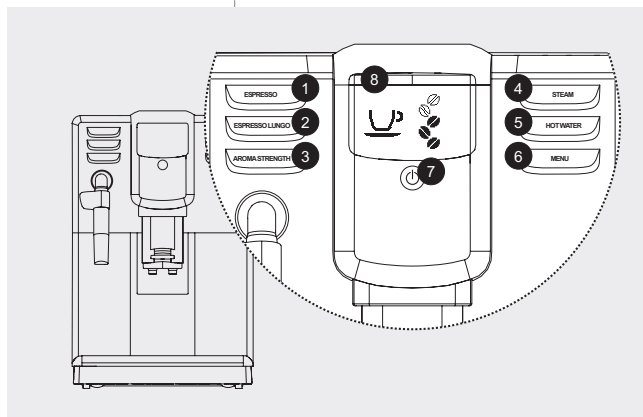

1. Кнопка ESPRESSO
2. Кнопка ESPRESSO LUNGO
3. Кнопка AROMA STRENGTH
4. Кнопка OK
5. Кнопка STEAM
6. Кнопка UP
7. Кнопка HOT WATER
8. Кнопка MENU
9. Кнопка DOWN
10. Кнопка STAND-BY
11. Дисплей
В примере:
Главное меню; готово к подаче





3. Безопасность

Машина оснащена предохранительными устройствами. Тем не менее, следует внимательно прочитать и соблюдать инструкции, содержащиеся в главе «3.1 Правила безопасности»; машина должна использоваться только согласно описания, изложенного в руководстве во избежание случайного нанесения ущерба людям или имуществу в следствие ее неправильного использования. Храните эти инструкции по эксплуатации для возможности дальнейших консультаций.

3.1 Правила безопасности

- Параграф «Внимание» предупреждает пользователя об опасных ситуациях, которые могут вызвать тяжелые травмы, быть опасными для жизни людей и/или вызвать повреждение машины.
- Параграф «Предупреждение» предупреждает пользователя об опасных ситуациях, которые могут вызвать легкие травмы и/или повреждение машины.
- ▲ Перед началом проведения любых операций или технического обслуживания, необходимо внимательно прочитать руководство.

Внимание

- ▲ Включите машину в настенную розетку, основное напряжение которой соответствует техническим характеристикам машины.
- ▲ Включите машину в настенную розетку, оснащенную заземлением.
- Избегайте ситуации, когда шнур питания свисает со стола или столешницы, либо когда он касается горячих поверхностей.
- Запрещается погружать машину, сетевую вилку или шнур питания в воду (опасность поражения электротоком!).
- Не проливайте жидкости на коннектор шнура питания.
- Запрещается направлять струю горячей воды на тело: опасность ожогов!
- Не прикасайтесь к горячим поверхностям. Пользуйтесь ручками и рукоятками.
- ▲ Выключите машину, нажав на главный выключатель, расположенный сзади, и достаньте вилку из розетки:
 - Если возникнут неполадки.
 - Если машине предстоит длительный простой.
 - Прежде чем приступить к чистке машины.
- ▲ Тяните за штепсельную вилку, а не за шнур питания.
- Не касайтесь штепсельной вилки мокрыми руками.
- ▲ Не пользуйтесь машиной, если сетевая вилка, шнур питания или машина повреждены.
- Запрещается изменять и модифицировать машину или шнур питания.
- ▲ Все ремонтные работы должны производиться авторизованным сервисным центром Philips во избежание любых проблем.
- ▲ Машина не предназначена для использования детьми младше 8 лет.





- ▲ Машина может использоваться детьми в возрасте 8 лет и старше при условии предварительного инструктажа по правильному использованию машины и понимания соответствующих рисков либо под присмотром взрослого.
- ▲ Операции по чистке и техническому обслуживанию не должны выполняться детьми, за исключением выполнения этих операций детьми старше 8 лет под присмотром взрослого.
- ▲ Обеспечьте, чтобы машина и шнур питания находились в недосягаемости для детей младше 8 лет.
- ▲ Машина может использоваться лицами с ограниченными физическими, умственными, сенсорными способностями или отсутствием опыта и/или недостаточными знаниями при условии предварительного инструктажа по правильному использованию машины и понимания соответствующих рисков либо под присмотром взрослого.
- ▲ Не оставляйте детей без присмотра и не позволяйте им играть с машиной.
- Ни в коем случае не вставляйте пальцы или любые другие предметы в кофемолку.

Предупреждение

- ▲ Машина предусмотрена только для домашнего использования. Машина не предназначена для работы в столовых или на кухнях в магазинах, офисах, хозяйствах или в других рабочих помещениях.
- ▲ Всегда располагайте машину на ровной и устойчивой поверхности.
- Не ставьте машину на горячие поверхности, вблизи к горячим духовкам, нагревательным приборам и иным источникам тепла.
- ▲ Наполняйте емкость для кофе в зернах только жареным кофе в зернах. Молотый кофе, растворимый кофе, сырой кофе в зернах, а также различные вещества, помещенные внутрь емкости для кофе в зернах, могут повредить машину.
- ▲ Дайте машине остыть, прежде чем вставлять или снимать какую-либо деталь. Нагревающиеся поверхности могут содержать остаточное тепло после использования.
- Запрещается заливать в бак для воды горячую или кипящую воду. Используйте только холодную питьевую воду без газа.
- Для чистки не следует использовать абразивные порошки или агрессивные чистящие средства. Достаточно мягкой тряпки, смоченной водой.
- ▲ Регулярно осуществляйте удаление накипи из машины. Машина сама уведомит, когда нужно будет выполнить удаление накипи. Если эта операция не будет выполнена, это приведет к неполадкам прибора. В этом случае ремонт не является гарантийным!
- Не держите машину при температуре ниже 0 °C. Остатки воды в нагревательной системе могут замерзнуть и повредить машину.
- Не оставляйте воду в баке для воды, если машина не будет использоваться в течение длительного периода времени. Вода может загрязниться. Всегда при работе машины используйте свежую воду.

4 РУССКИЙ





4. Предварительные операции

▲ Убедитесь, что вы прочитали главу «3. Безопасность».

4.1 Расположение

Чтобы облегчить использование машины, ее следует расположить в подходящем месте, обеспечивая достаточное рабочее пространство.

Рабочее место

L1	L2	W1	W2	H1
150 mm	221 mm	430 mm	150 mm	340 mm

Распаковка и размещение

Оригинальная упаковка была спроектирована и изготовлена для защиты машины во время ее отгрузки; рекомендуется сохранять ее для возможной транспортировки в будущем.

- > Извлеките машину из упаковки.
- > Выберите надежную горизонтальную поверхность вдали от источников тепла и воды, в хорошо освещенном и чистом помещении с легкодоступной розеткой электропитания.
- > Расположите машину, соблюдая расстояния рабочего места.

4.2 Наполнение бака для воды

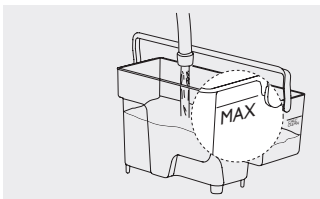

- > Поднимите крышку бака для воды.
- > Поднимите бак для воды за ручки.
- > Ополосните бак для воды холодной водой.
- Не наливайте в бак для воды горячую, кипящую или газированную воду, а также другие жидкости, которые могут повредить бак и саму машину. Всегда при работе машины используйте свежую воду.
- > Заполните бак для воды свежей холодной водой до уровня MAX.
- > Вставьте бак обратно в машину, убедившись, что он вставлен полностью.

4.3 Наполнение емкости для кофе в зернах

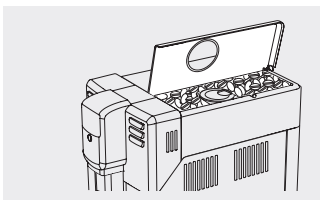

- > Поднимите крышку емкости для кофе в зернах.
- Не засыпайте слишком много кофе в зернах в емкость для кофе в зернах, чтобы избежать ухудшения качества помола.
- ▲ Молотый кофе, растворимый кофе, сырой кофе, а также различные другие вещества, помещенные внутрь емкости для кофе в зернах, могут повредить машину. В емкость для кофе в зернах засыпайте только жареный кофе в зернах. Запрещается засыпать в нее зеленый, карамелизированный или ароматизированный кофе в зернах.
- > Медленно насыпьте кофе в зернах в емкость для кофе в зернах и закройте крышку.

4.4 Подключение и включение

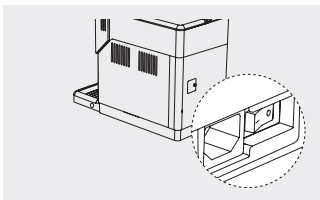

- > Вставьте штепсельную вилку в розетку, расположенную в задней части машины.
- > Вставьте штепсельную вилку с другой стороны шнура питания в настенную электрическую розетку с соответствующим напряжением, как показано на табличке внутри дверцы для обслуживания.
- > Установите главный выключатель в положение ON, чтобы включить машину.
- > Кнопка STAND-BY мигает. Нажмите кнопку, чтобы включить машину. Дисплей показывает, что необходимо загрузить контур: следуйте инструкциям из главы «5.2 Первое включение».
- ▲ Удерживая кнопку STAND-BY нажатой более 8 секунд, в машине срабатывает функция DEMO MODE.

4.4.1 Функция демо режима

Машина оснащена программой демо.

- > Удерживая кнопку STAND-BY нажатой более 8 секунд, в машине запускается программа демо.
- > Для выхода из демо режима, необходимо выключить и снова включить машину с помощью главного выключателя.

DEMO MODE ON





5. Активация и деактивация

▲ Убедитесь, что вы прочитали главу «3. Безопасность».

5.1 Использование кнопок выбора

Некоторые функциональные кнопки используются для перемещения по функциям / меню:

- ✓ Кнопка OK используется для выбора / подтверждения / остановки функции.
- ✓ Кнопка ESC используется для возврата в главное меню, на один уровень за раз.
- ✓ Кнопка UP используется для движения вверх.
- ✓ Кнопка DOWN используется для движения вниз.

5.2 Первое включение

Перед первым использованием должны быть выполнены следующие операции:

- Загрузка водяного контура.
- Один автоматический цикл ополаскивания/самоочистки.
- Один цикл ручного ополаскивания.

5.2.1 Загрузка водяного контура

Во время этого процесса свежая вода течет по внутреннему контуру и машина нагревается. Для этой операции требуется несколько минут.

- > Убедитесь, что классический вспениватель молока установлен.
- > Установите емкость под вспениватель молока.
- ✓ Нажмите кнопку OK для запуска цикла загрузки водяного контура. Машина начнет подавать горячую воду через вспениватель молока. Полоска прогресса на дисплее показывает состояние операции. По окончании процесса машина автоматически прервет подачу. Дисплей покажет, что машина нагревается. По окончании подогрева машина выполнит автоматический цикл ополаскивания/самоочистки внутренних контуров, используя чистую воду.



5.2.2 Автоматический цикл ополаскивания/самоочистки

- > Вставьте емкость под устройство подачи кофе.
- ▲ Опасность ожогов! Остерегайтесь горячей воды и распыления пара.
Эта операция длится меньше одной минуты. Дождитесь автоматического завершения цикла.
- ✓ При необходимости, цикл можно прервать нажатием кнопки OK.
- > Опорожните емкость. Машина вернется обратно в главное меню.
Теперь можно начинать цикл ручного ополаскивания.



5.2.3 Цикл ручного ополаскивания

Полный цикл ручного ополаскивания включает две последовательные фазы:

- Одна «Фаза ополаскивания контура подачи кофе», которую следует повторить три раза.
- Одна «Фаза ополаскивания контура подачи горячей воды».

Фаза ополаскивания контура подачи кофе

Во время этой фазы активируется цикл подачи кофе, и свежая вода течет через водяной контур. Для этой операции требуется несколько минут.

При необходимости, выполните действия из главы «4.2 Наполнение бака для воды».

- Не насыпайте предварительно намолотый кофе в отделение предварительно намолотого кофе.
- > Вставьте емкость под устройство подачи кофе.
- ▲ Опасность ожогов! Остерегайтесь горячей воды и распыления пара.
- > ☰ Нажмите кнопку AROMA STRENGTH несколько раз, чтобы выбрать функцию подачи предварительно намолотого кофе.
- > ☕ Нажмите кнопку ESPRESSO LUNGO. Машина начнет подавать воду из устройства подачи кофе.
- ✓ При необходимости, цикл можно прервать нажатием кнопки OK.
- > После подачи напитка опорожните емкость.
Повторите вышеописанные операции дважды, затем перейдите к следующей главе.



6 РУССКИЙ





Фаза ополаскивания контура горячей воды

- > Следуйте инструкциям из главы «6.4.1 Поддача горячей воды».
- > ✓ После подачи приблизительно чашки воды, остановите подачу горячей воды нажатием кнопки ОК. Ополосните емкость. Машина готова к подаче напитков.

5.2.4 Первая установка фильтра для воды AquaClean

Установка фильтра для воды SAECO AquaClean позволит очистить воду, используемую машиной для подачи кофе, улучшая его вкус. Более того, выполняя замену фильтра, когда этого потребует машина, вам не придется проводить удаление накипи после приготовления 5000 * напитков!

- > См. главу «10.2 Фильтр для воды AquaClean» (*) с более детальной информацией.

5.3 Регулировки

В машине установлены стандартные фабричные настройки подачи напитков. Чтобы улучшить качество и вкус кофе, рекомендуется отрегулировать настройки. А именно, чтобы получить более насыщенный вкус, установите температуру подачи, аромат и степень помола на самые высокие значения.

5.3.1 Измерение и настройка жесткости воды

Чтобы сохранить вкус кофе, чрезвычайно важно измерять жесткость воды.

- > Погрузите в воду на 1 секунду одноразовый образец для теста жесткости воды (входящий в комплект поставки машины).
- > Достаньте одноразовый образец и подождите 1 минуту.
- > Проверьте, сколько квадратов изменило цвет, и сверьтесь с таблицей.

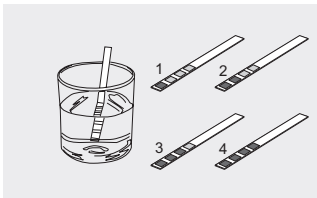

количество красных квадратов	установить значение	жесткость воды
1	1	очень мягкая вода
2	2	мягкая вода
3	3	жесткая вода
4	4	очень жесткая вода

См. главу «8.2 Изменение фабричных настроек», чтобы изменить установленную по умолчанию жесткость воды.



5.3.2 Регулировка насыщенности аромата



- > При каждом нажатии кнопки AROMA STRENGTH, аромат вашего кофе изменяется на одну степень. Изображение на дисплее изменяется на выбранный аромат.

●●●●●	экстра легкий аромат	Машина будет автоматически дозировать правильное количество кофе.
●●●●●	легкий аромат	
●●●●●	средний аромат	
●●●●●	сильный аромат	
●●●●●	экстра сильный аромат	
☕	предварительно намолотый кофе	Правильное количество кофе дозируется с помощью поставляемой в комплекте мерки.

5.3.3 Регулировка керамической кофемолки

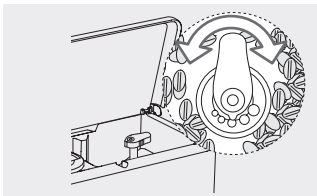

- > ⚠ Регулировка кофемолки должна проводиться только когда машина перемалывает кофе в зернах.
- > Поднимите крышку емкости для кофе в зернах.
- > Найдите ручку для регулировки помола. Отметки вокруг поворотной ручки показывают настройки степени помола. Машину можно настроить на одну из пяти разных степеней помола: от крайнего левого положения, для зернистого помола и более легкого вкуса (минимальная настройка), до крайнего правого положения, для мелкого помола и более насыщенного вкуса (максимальная настройка).
- > Поставьте маленькую чашку под устройство подачи кофе.
- > Нажмите кнопку ESPRESSO.
- > Пока машина перемалывает, нажмите и поверните ручку на одно деление за раз. Разница вкуса станет ощутимой после подачи 2-3 чашек кофе.





5.3.4 Регулировка температуры подачи



См. главу «8.2 Изменение фабричных настроек», чтобы изменить температуру кофе по умолчанию.

5.3.5 Регулировка устройства подачи кофе

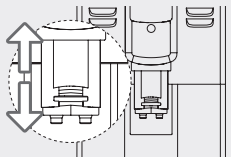

Устройство подачи кофе может быть отрегулировано по высоте для наилучшего приспособления к размерам чашек, которые вы намерены использовать.

- > Для выполнения регулировки приподнимите или опустите устройство подачи кофе с помощью пальцев.

5.4 Дезактивация и возобновление работы

После 15 минут простоя машина автоматически переходит в режим ожидания. Время перехода в режим ожидания можно изменить. Чтобы узнать, как это сделать, см главу «8. Фабричные настройки».

- ⏻ В этой фазе кнопка STAND-BY мигает.

Машина может запустить автоматический цикл ополаскивания/самоочистки, как описано в главе «5.2.2 Автоматический цикл ополаскивания/самоочистки».

Выключение

- > Чтобы полностью выключить машину, главный выключатель сзади машины должен быть установлен в нерабочее положение OFF.

Возобновление работы

- > Главный выключатель сзади машины должен быть установлен в рабочее положение ON.
- > ⏻ Для возобновления работы машины нажмите кнопку STAND-BY. Машина может потребовать «5.2.1 Загрузку водяного контура», или просто выполнит автоматический цикл ополаскивания/самоочистки, как описано в главе «5.2.2 Автоматический цикл ополаскивания/самоочистки».

6. Использование

▲ Убедитесь, что вы прочитали главу «3. Безопасность».

В целях обеспечения качества напитков, при каждом включении машины, будет запускаться «5.2.2 Автоматический цикл ополаскивания/самоочистки». При включении машины после длительного простоя, рекомендуется провести «5.2.3 Цикл ручного ополаскивания».

6.1 Приготовление кофейных напитков

Количество подаваемого в чашку напитка установлено фабричными настройками. Чтобы изменить данное значение, см. главу «6.1.4 Регулировка количества кофе в чашке во время приготовления».

Машина может подавать один или два кофейных напитка.

6.1.1 Использование предварительно намолотого кофе (только один напиток)

Можно выбрать функцию, которая использует предварительно намолотый кофе. В этом случае можно подавать только один напиток.

- ▲ Добавление любых других веществ, кроме предварительно намолотого кофе, может серьезно повредить машину. Подобные повреждения НЕ покрываются гарантией.

- ▲ Пользуйтесь только меркой, которая поставляется вместе с машиной. Если доза слишком большая или их больше одной, то машина не будет подавать напиток и кофе будет высыпан в контейнер для сбора отходов.

- > Поднимите крышку отделения и добавьте одну мерку предварительно намолотого кофе. Если доза не добавлена, то машина будет подавать только горячую воду.

8 РУССКИЙ







6.1.2 Подача напитка нажатием одной кнопки



- > Закройте крышку отделения для предварительно намолотого кофе.
- >  Нажмите кнопку AROMA STRENGTH несколько раз, чтобы выбрать функцию подачи предварительно намолотого кофе. Далее, следуйте инструкциям по приготовлению желаемого напитка.



6.1.3 Подача двух напитков одной кнопкой (возможно только при использовании кофе в зернах)

- > Поставьте чашку под устройство подачи кофе.
- > **Один эспрессо/один эспрессо лунго**
- >  Для подачи одного эспрессо нажмите кнопку ESPRESSO.
- >  Или же, для подачи эспрессо лунго нажмите кнопку ESPRESSO LUNGO. После цикла предварительного настаивания, из устройства подачи кофе начнет выходить кофе.
- >  Кофе будет подан до предварительно установленного уровня; однако, подачу можно остановить раньше достижения установленного уровня, нажав кнопку OK.
- По завершении подачи напитка, машина возвращается в главное меню.





- > Поставьте две чашки под устройство подачи кофе.
- > **Два эспрессо/два эспрессо лунго**
- >  Для подачи двух эспрессо нажмите кнопку ESPRESSO дважды.
- >  Или же, для подачи двух эспрессо лунго нажмите кнопку ESPRESSO LUNGO дважды. После цикла предварительного настаивания, из устройства подачи кофе начнет выходить кофе. Машина выполнит два последовательных цикла помолы.
- >  Кофе будет подан до предварительно установленного уровня; однако, подачу можно остановить раньше достижения установленного уровня, нажав кнопку OK.
- По завершении подачи напитка, машина возвращается в главное меню.

6.1.4 Регулировка количества кофе в чашке во время приготовления

Можно регулировать количество подаваемого напитка в соответствии с вашим вкусом и размером чашек. Данная функция позволяет менять фабричную настройку подаваемого количества напитка в чашку. Для более насыщенного вкуса, уменьшите подаваемое количество. Подготовьте машину для подачи эспрессо/эспрессо лунго и поставьте чашку под устройство подачи кофе.

Количество эспрессо/эспрессо лунго

- >  Чтобы отрегулировать количество эспрессо, удерживайте нажатой кнопку ESPRESSO до появления символа MEMO, затем отпустите кнопку.
- >  Или же, чтобы отрегулировать количество эспрессо лунго, удерживайте нажатой кнопку ESPRESSO LUNGO до появления символа MEMO, затем отпустите кнопку. Машина находится в режиме программирования и начинает подавать выбранный напиток.
- >  Как только желаемое количество будет достигнуто, нажмите кнопку OK. Теперь кнопка запрограммирована; при каждом ее нажатии машина будет подавать только что установленное количество напитка. По завершении подачи напитка, машина возвращается в главное меню.

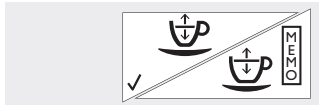



6.2 Вспениватель молока

В этой главе описано как использовать вспениватель молока для приготовления вспененного молока. В случае использования машины в первый раз, тщательно вымойте ее, как описано в главе «7.4.1 Цикл очистки вспенивателя молока».

- >  **Опасность ожогов!** В начале подачи напитка могут образоваться брызги горячей воды или пара. Вспениватель молока может нагреваться до высокой температуры. Избегайте непосредственного касания трубки руками. Пользуйтесь специальной защитной ручкой.

Чистка водяного контура

- > Убедитесь, что классический вспениватель молока установлен.
- >  Нажмите кнопку STEAM для подачи пара на протяжении нескольких секунд.
- >  Чтобы остановить подачу, нажмите кнопку OK.



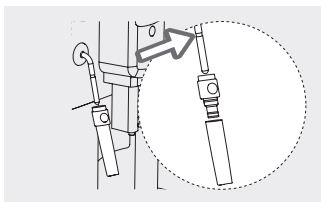

Фаза установки

- > Вставьте вспениватель молока в гнездо трубки пара до закрепления на своем месте.
- ▲ Опасность ожогов! Если машина недавно использовалась, то трубка пара может быть горячей.
- ▲ Резиновая накладка должна быть правильно одета на трубку пара, не выходя за пределы своего гнезда, иначе вспениватель молока будет работать неправильно.

Фаза извлечения

- > Выдвиньте вспениватель молока, чтобы извлечь трубку пара.

6.3 Приготовление молочных и кофейных напитков

Для приготовления капучино хорошего качества используйте холодное молоко (~5°C / 41°F) с содержанием белка не менее 3%. По своему вкусу, можно использовать цельное, обезжиренное, соевое молоко, или молоко без лактозы.

6.3.1 Поддача молочного напитка

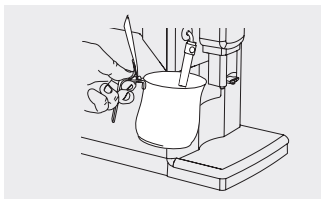

- > Заполните емкость на 1/3 холодным молоком.
- > Опустите вспениватель молока в молоко.
- ▲ Опасность ожогов! В начале подачи напитка могут образоваться брызги молока или пара.
- ▲ Вспениватель молока должно быть установлено.

Одно вспененное молоко

- > ☞ Нажмите кнопку STEAM, чтобы начать подачу пара. Дождитесь окончания времени предварительного нагрева.
- > Вспеньте молоко, выполняя емкостью легкие круговые движения вверх и вниз.
- > ✓ Когда молочная пенка достигнет необходимой консистенции, нажмите кнопку ОК, чтобы остановить подачу пара. Через несколько секунд машина полностью прекратит подачу. Машина автоматически останавливает подачу, если в течение 3 минут не нажимается ни одна кнопка.
- ▲ Сразу после этого можно подавать кофе или горячую воду.
- > Чтобы приготовить капучино, подайте эспрессо или эспрессо лунго, как описано в главе «6.1 Приготовление кофейных напитков».
- ▲ По завершении, необходимо подать небольшое количество горячей воды, как описано в главе «7.4.1 Цикл очистки вспенивателя молока».

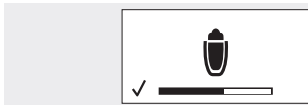

6.4 Приготовление напитков с горячей водой

6.4.1 Поддача горячей воды

- > Убедитесь, что классический вспениватель молока установлен.
- > Установите емкость под вспениватель молока.
- ▲ Опасность ожогов! В начале подачи напитка могут образоваться брызги горячей воды или пара. Трубка подачи пара может нагреваться до высокой температуры. Запрещается касаться трубки пара голыми руками. Пользуйтесь специальной защитной накладкой.
- > ☞ Нажмите кнопку HOT WATER, чтобы подать горячую воду. Дождитесь окончания времени предварительного нагрева. Машина начинает подачу горячей воды. Подайте желаемое количество горячей воды.
- > ✓ Чтобы остановить подачу, нажмите кнопку ОК. По завершении подачи напитка, машина возвращается в главное меню.



7. Чистка и техническое обслуживание

Регулярность чисток и технического обслуживания является основополагающим фактором для продления срока службы машины. В противном случае, машина перестанет работать правильно. В данной главе детально описаны обязательные операции и их периодичность.

▲ Убедитесь, что вы прочитали главу «3. Безопасность».

▲ Все операции по чистке должны проводиться после охлаждения машины.

▲ Для чистки машины пользуйтесь мягкой влажной тряпкой: не используйте спирт, растворители и/или абразивные материалы. В посудомоечной машине можно мыть только решетку поддона для сбора капель и части вспенивателя молока, указанные в параграфе «7.4.2 Ежедневная чистка компонентов вспенивателя молока». Все остальные компоненты необходимо мыть теплой водой.





⚠ Неправильное использование или повреждения, причиненные в ходе операций чистки и технического обслуживания, НЕ покрываются гарантией.

Периодичность технического обслуживания	Машина	Бак для воды	Отсеки для кофе	Блок приготовления кофе	Вспениватель молока
По необходимости глава №	7.1.1 ; 7.5	7.3.1			7.4.1
Еженедельно глава №	7.1.2			7.2.1	7.4.2
Ежемесячно глава №			7.3.2	7.2.2 ; 7.2.3	

7.1 Чистка машины

7.1.1 Чистка машины по необходимости

красный дисплей



⚠ При появлении символа 'Контейнер для сбора отходов заполнен' необходимо действовать следующим образом.

⚠ Опасность ожогов! Перед началом чистки следует убедиться, что машина, отходы и вода в баке остыли.

⚠ Эти операции должны проводиться каждый раз, когда поднимается индикатор 'поддон для сбора капель заполнен'. Если индикатор поднялся полностью, это означает, что лоток заполнен: будьте осторожны при его извлечении.

При включенной машине опорожните и почистите контейнер для сбора отходов и поддон для сбора капель.

⚠ Если машина выключена, а после включения сигнал 'Контейнер для сбора отходов заполнен' все еще активен. См. таблицу «9.4 Решение проблем».

- > Нажмите боковые кнопки.
- > Достаньте поддон для сбора капель.
- > Достаньте контейнер для сбора отходов и опорожните его.
- > Опорожните и вымойте поддон для сбора капель.
- > Вставьте контейнер для сбора отходов в поддон для сбора капель и установите его в машину.

⚠ Другие операции по техническому обслуживанию могут выполняться только при выключенной и отключенной от электросети машине.

7.1.2 Еженедельная чистка машины

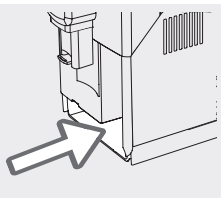

- > Следуйте пошаговым инструкциям из главы «7.1.1 Чистка машины по необходимости» до достижения гнезда поддона для сбора капель. Теперь, почистите гнездо поддона для сбора капель.
- > Установите компоненты обратно.

7.2 Чистка блока приготовления кофе

7.2.1 Еженедельный цикл очистки блока приготовления кофе

Блок приготовления кофе необходимо чистить минимум раз в неделю.

Еженедельная чистка блок приготовления кофе это цикл очистки с водой (тщательное ополаскивание).

Разборка и фаза чистки

- > ⏻ Выключите машину с помощью кнопки STAND-BY. Дождитесь, пока кнопка STAND-BY начнет мигать и отсоедините вилку шнура питания.
- > Нажмите боковые кнопки.
- > Достаньте поддон для сбора капель.
- > Откройте дверцу для обслуживания.
- > Чтобы изъять блок приготовления кофе:
 - Поставьте большой палец на кнопку PUSH и другие пальцы на ручку.
 - Нажмите кнопку PUSH и потяните ручку.
- > Достаньте блок, не поворачивая его.

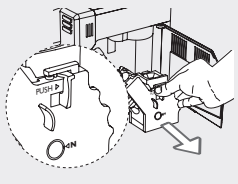

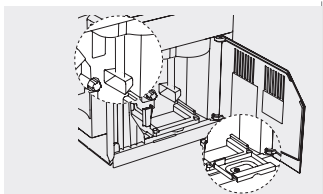

- Тщательно почистите канал выхода кофе с помощью специального инструмента для чистки, поставляемого вместе с машиной.
- Достаньте контейнер для сбора жидких отходов и тщательно помойте его.

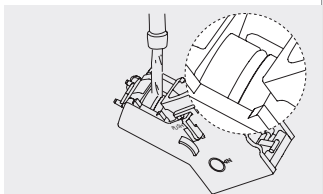

- Тщательно вымойте блок приготовления кофе теплой водой и осторожно прочистите верхний фильтр.
- Не используйте моющие средства или мыло для чистки блока приготовления кофе.
- Дайте блоку приготовления кофе полностью просохнуть на воздухе.
- Аккуратно прочистите внутреннюю часть машины, используя мягкую влажную тряпку.

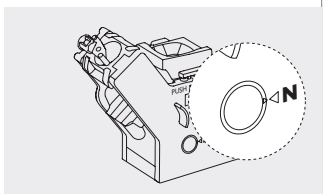

- Вставьте контейнер для сбора жидких отходов в его гнездо и убедитесь, что он установлен правильно.
- ▲ Если контейнер для сбора жидких отходов установлен неправильно, то будет невозможно установить блок приготовления кофе.
- Убедитесь, что блок приготовления кофе находится в нерабочем положении: две метки сбоку блока приготовления кофе должны совпадать.

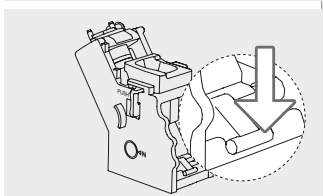

- Если они не совпадают, слегка нажмите рычаг вниз до прикосновения к основанию блока приготовления кофе так, чтобы две метки совпали.

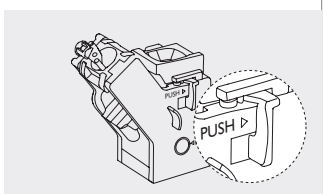

- Сильно нажмите кнопку PUSH.

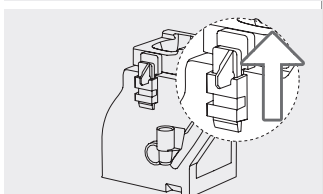

- Убедитесь, что замок блока приготовления кофе находится в правильном положении.
- Если он все еще опущен, поднимите его до места блокировки.
- Установите на место блок приготовления кофе до закрепления, не нажимая кнопку PUSH.
- Установите на место контейнер для сбора отходов и поддон для сбора капель в машину и закройте дверцу для обслуживания.

7.2.2 Ежемесячная смазка блока приготовления кофе (один цикл очистки с использованием смазки)

Смазывайте блок приготовления кофе после приготовления около 500 чашек кофе или один раз в месяц. Пищевая смазка для блока приготовления кофе продается отдельно. Более детальная информация изложена в главе «10.1 Изделия для техобслуживания». Выполните «Разборку и фазу очистки» из процедуры «7.2.1 Ежедневного цикла очистки блока приготовления кофе».



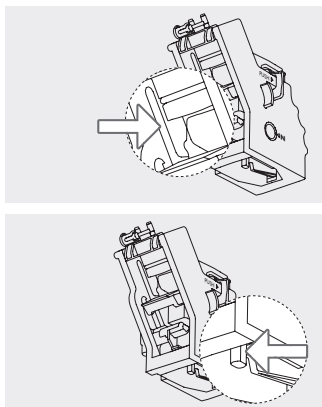

- > Нанесите пищевую смазку равномерно на обе боковые направляющие.
- > Смажьте также ось.
Выполните «Фазу сборки» из процедуры «7.2.1 Ежедневного цикла очистки блока приготовления кофе».

7.2.3 Ежемесячное обезжиривание блока приготовления кофе (один цикл очистки с использованием средства для обезжиривания)

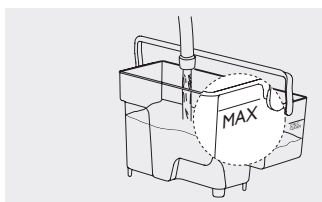

Проводите цикл очистки с использованием обезжиривающих таблеток после подачи около 500 порций кофе или один раз в месяц. Эта операция завершает процесс технического обслуживания блока приготовления кофе. Обезжиривающие таблетки продаются отдельно. Более детальная информация изложена в главе «10.1 Изделия для техобслуживания».

- ⚠ Обезжиривающие таблетки рекомендованы только для целей очистки и не обладают свойствами для удаления накипи. Для удаления накипи используйте средство Saeco и следуйте процедуре, описанной в главе «7.5 Цикл очистки от накипи».

- > Поставьте большую емкость (1,5 л) под устройство подачи.
- ⚠ Опасность ожогов! Остерегайтесь горячей воды и распыления пара.
- > Наполните бак для воды свежей водой до уровня MAX.
- ☉ Не насыпайте предварительно намолотый кофе в отделение предварительно намолотого кофе.
- > Положите обезжиривающую таблетку в отделение для предварительно намолотого кофе.



- > ☕ Выберите функцию подачи предварительно намолотого кофе, нажав кнопку AROMA STRENGTH. Машина готова к подаче напитков.



- > ☕ Нажмите кнопку ESPRESSO LUNGO. Машина начнет подавать воду из устройства подачи кофе.

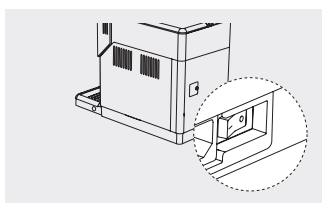

- > Как только полоска прогресса достигнет середины, установите главный выключатель в нерабочее положение OFF, чтобы выключить машину.
Дайте обезжиривающему раствору действовать на протяжении приблизительно 15 минут.
- > Установите главный выключатель в положение ON, чтобы включить машину.
- > ⏻ Нажмите кнопку STAND-BY. Дождитесь завершения «5.2.2 Автоматического цикла ополаскивания/самоочистки».
Выполните полностью «7.2.1 Ежедневный цикл очистки блока приготовления кофе».
Машина готова к подаче напитков.

7.3 Чистка емкостей

7.3.1 Чистка бака для воды

- > Достаньте фильтр для воды из бака и промойте его свежей водой.
- > Установите фильтр для воды обратно в его гнездо, слегка нажимая и поворачивая его.
- > Заполните бак свежей водой.

7.3.2 Ежемесячная чистка отсеков для кофе

- > Один раз в месяц опорожняйте и протирайте тряпкой емкость для кофе в зернах.
- > Снова насыпьте в емкость кофе в зернах.
- > При необходимости, протрите отделение предварительно намолотого кофе сухой тряпкой.





7.4 Чистка вспенивателя молока

7.4.1 Цикл очистки вспенивателя молока

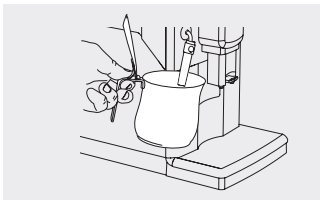

Важно проводить чистку вспенивателя молока после каждого использования, чтобы поддерживать гигиену и обеспечивать идеальную консистенцию вспененного молока.

- ▲ Вспениватель молока должно быть установлено.
- > Нажмите кнопку STEAM для подачи пара на протяжении нескольких секунд.
- > Чтобы остановить подачу, нажмите кнопку ОК.
- ▲ Опасность ожогов! Трубка пара и вспениватель молока могут быть горячими.
- > Снимите вспениватель молока и помойте его теплой водой.

7.4.2 Ежедневная чистка компонентов вспенивателя молока

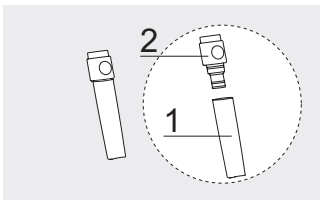

Ежедневная чистка более основательная.

1. Вспениватель молока
 2. Резиновая накладка
- ▲ Опасность ожогов! Если машина недавно использовалась, то трубка пара и вспениватель молока могут быть горячими.
 - > Снимите вспениватель молока (1) и помойте его теплой водой.
 - > Снимите резиновую накладку (2) и помойте ее свежей водой.
 - > Почистите трубку пара влажной тряпкой.
 - > Выполните предыдущие операции в обратном порядке и соберите вспениватель молока.
 - ▲ Резиновая накладка должна быть правильно одета на трубку пара, не выходя за пределы своего гнезда, иначе вспениватель молока будет работать неправильно.

7.5 Цикл очистки от накипи

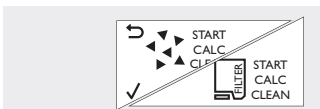

- ▲ При появлении символа CALC CLEAN необходимо выполнить удаление накипи из машины. Если этого не сделать, машина может перестать работать правильно: в этом случае ремонт НЕ покрывается гарантией.

Цикл очистки от накипи длится около 30 минут. Эта процедура состоит из специального цикла очистки с использованием средства для удаления накипи Saeco, после которого следует цикл ополаскивания.

- **Запрещается снимать блок приготовления кофе во время процесс удаления накипи.**
- Запрещается пить раствор для удаления накипи или жидкости, полученные в результате цикла очистки от накипи.
- ▲ Пользуйтесь только раствором для удаления накипи Saeco. Использование других средств может стать причиной повреждения машины, а также наличия следов вещества в воде. Раствор для удаления накипи Saeco продается отдельно. Более детальная информация изложена в главе «10.1 Изделия для техобслуживания».

Фаза подготовки

- > Нажмите боковые кнопки.
- > Достаньте поддон для сбора капель.
- > Достаньте контейнер для сбора отходов и опорожните его.
- > Опорожните и вымойте поддон для сбора капель.
- > Установите на место все компоненты.
- > Поставьте большую емкость (1,5 л) под устройство подачи.
- > Если он установлен, снимите вспениватель молока с трубки пара.

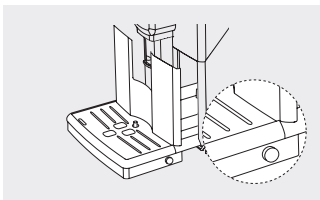

Фаза удаления накипи

- ▲ Достаньте фильтр для воды AquaClean, если имеется, из бака для воды и оставьте оригинальный маленький белый фильтр.
- > Залейте весь раствор для удаления накипи в бак для воды.
- > Затем, наполните бак свежей водой до уровня CALC CLEAN.
- > Вставьте бак для воды обратно в машину.

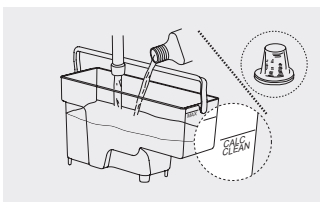

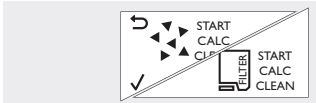

- > Нажмите кнопку MENU и прокручивайте меню до функции удаления накипи.
- > Нажмите кнопку ОК, чтобы выбрать функцию удаления накипи.

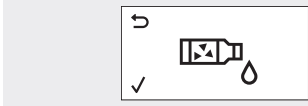

- > Нажмите кнопку ОК, чтобы запустить цикл очистки от накипи. Машина начнет с равномерными интервалами подавать раствор для удаления накипи. Полоска будет отображать прогресс выполнения цикла.

⚠ Цикл можно приостановить, нажимая кнопку ESC, и возобновит, нажимая кнопку ОК. Это позволит опорожнить емкость и отлучиться на короткое время.

Позвольте воде вытечь полностью, пока бак не станет пустым.



красный
дисплей

- > Достаньте бак для воды и ополосните его.
- > **Наполните его свежей водой до уровня MAX и установите обратно на свое место.**

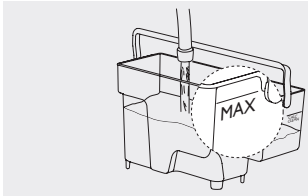

- > Уберите и опорожните емкость. Повторите всю последовательность операций, описанную ранее в «Фазе подготовки» и приступите к «Фазе ополаскивания».

Фаза ополаскивания

- > Нажмите кнопку ОК, чтобы запустить цикл ополаскивания.
- ⚠ Цикл можно приостановить, нажимая кнопку ESC, и возобновит, нажимая кнопку ОК. Это позволит опорожнить емкость и отлучиться на короткое время.

⚠ Если бак для воды не был заполнен до уровня MAX, машина может потребовать еще один цикл ополаскивания. В этом случае, наполните бак для воды до уровня MAX, вставьте его обратно в машину и повторите «Фазу ополаскивания».

Позвольте воде вытечь полностью, пока процесс не остановится автоматически.

- > Нажмите кнопку ОК, чтобы выйти из цикла очистки от накипи. Машина выполняет нагрев и автоматическое ополаскивание.

- > Уберите и опорожните емкость с поданной водой. Выполните процедуру «7.4.2 Ежедневной чистки компонентов вспенивателя молока». Выполните процедуру «7.2.1 Ежедневного цикла очистки блока приготовления кофе».

- > Теперь, если он используется, можно установить фильтр для воды AquaClean: см. главу «10.2 Фильтр для воды AquaClean».

По завершении, машина возвращается в главное меню.

Установите вспениватель молока обратно на трубку пара.

Рекомендуется выполнить «5.2.3 Цикл ручного ополаскивания».

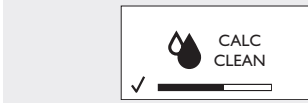

7.5.1 Прерывание цикла очистки от накипи

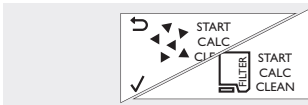

- > После начала цикла очистки от накипи, необходимо полностью завершить его, не выключая машину.

- > В случае блокировки в ходе цикла, перебоев в электропитании или случайного отключения шнура питания, из этого состояния можно выйти, нажав кнопку STAND-BY.

- > Если это произойдет, опорожните и тщательно ополосните бак для воды, затем, наполните его до уровня CALC CLEAN. Прежде чем начинать подачу напитков, выполните инструкции, изложенные в главе «5.2.3 Цикл ручного ополаскивания». Если цикл не был завершен, то машина потребует выполнить еще один цикл очистки от накипи при первой же возможности.

8. Фабричные настройки

8.1 Список фабричных настроек

Дисплей	Настройка	Значение	Описание
	Температура кофе	среднее	Настройка температуры подачи кофе.





Дисплей	Настройка	Значение	Описание
		15 минут	Настройка времени перехода в режим ожидания.
		среднее	Настройка контрастности дисплея.
		4 (очень жесткая вода)	Настройка жесткости воды. Более детальная информация изложена в главе «5.3.1 Измерение и настройка жесткости воды».
		должен быть установлен	Настройки AquaClean. Более детальная информация изложена в главе «10.2 Фильтр для воды AquaClean».

8.2 Изменение фабричных настроек

С помощью меню программирования можно настраивать функции машины. Машина должна быть включена и готова к работе.

При необходимости, см. главу «8.1 Список фабричных настроек».

- > Нажмите кнопку MENU и прокручивайте список функций до выбора функции, настройки которой вы намерены изменить:

Примечание: изображения сбоку относятся к функции, используемой в качестве образца.

- > Нажмите кнопку ОК, чтобы выбрать желаемую функцию.

После того, как выбор сделан:

- > Нажмите кнопку UP, чтобы повысить значение.
- > Нажмите кнопку DOWN, чтобы понизить значение.
- > Нажмите ОК для подтверждения изменения.

После применения изменения, на дисплее появится сообщение ОК.

- ⚠ Измененные, но неподтвержденные значения не будут внесены в память.

- > Нажмите кнопку ESC, чтобы выйти из функции программирования.

Машина автоматически выходит из режима программирования, если в течение 3 минут не нажимается ни одна кнопка.

8.3 Восстановление фабричных настроек

С помощью меню программирования можно восстановить фабричные настройки. Машина должна быть включена и готова к работе.

- > Нажмите кнопку MENU и прокручивайте меню до выбора функции RESET.

- > Нажмите кнопку ОК, чтобы выбрать эту функцию.

После применения изменения, на дисплее появится сообщение ОК.

- > Нажмите кнопку ESC, чтобы выйти из функции программирования.

Машина автоматически выходит из режима программирования, если в течение 3 минут не нажимается ни одна кнопка.

9. Решение проблем

Эта глава описывает наиболее часто встречающиеся проблемы, которые могут возникнуть у вас с машиной.

Если информация, приведенная ниже, не поможет вам решить проблему, см. страницу FAQ на сайте www.saeco.com/support, либо свяжитесь по горячей линии с Philips Saeco. Контактная информация указана в гарантийной книжке, предоставляемой отдельно, или на сайте www.saeco.com/support.

Машина оснащена системой цветов, облегчающей интерпретацию сигналов на дисплее. Цветовой код символов основан на принципе светофора.

9.1 Краткий обзор сигналов тревоги: красный дисплей

Дисплей	Описание	Действие
	Вставьте поддон для сбора капель и контейнер для сбора отходов;	Прочитайте главу «7.1.1 Чистка машины по необходимости», чтобы установить компоненты на их места.
	закройте дверцу для обслуживания.	





Дисплей	Описание	Действие
	Емкость для кофе в зернах пуста.	Следуйте соответствующим инструкциям из главы «4.3 Наполнение емкости для кофе в зернах».
	Блок приготовления кофе не вставлен.	Закройте дверцу для обслуживания. Выключите машину, а затем снова включите. Блок приготовления кофе автоматически вернется в исходное положение.
	Контейнер для сбора отходов заполнен.	Опорожните контейнер для сбора отходов, как описано в главе «7.1.1 Чистка машины по необходимости».
	Бак для воды пустой.	Следуйте соответствующим инструкциям из главы «4.2 Наполнение бака для воды».
	Машина не работает.	Следуйте соответствующим инструкциям из главы «9.3 Машина не работает».

9.2 Краткий обзор предупреждающих сигналов

Дисплей	Описание	Действие
	Машина готова к подаче напитков: емкость для кофе в зернах пуста.	Следуйте соответствующим инструкциям из главы «4.3 Наполнение емкости для кофе в зернах».
	Если сигнал фильтра начнет мигать, то фильтр AquaClean необходимо заменить.	Следуйте соответствующим инструкциям из главы «10.2.2 Замена AquaClean».
	Машина ожидает начала процесса загрузки водяного контура.	Следуйте соответствующим инструкциям из главы «5.2.1 Загрузка водяного контура».
	Машине требуется удаление накипи.	Следуйте соответствующим инструкциям из главы «7.5 Цикл очистки от накипи».
	Машина в фазе подогрева.	Подождите.
	Машина в фазе ополаскивания.	Подождите.
	Перезагрузка блока приготовления кофе.	Подождите.

9.3 Машина не работает

красный дисплей

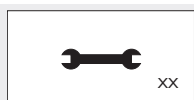

Если сработал сигнал тревоги по причине ошибки, то код ошибки отображается в правом нижнем углу дисплея.

Для консультации см. следующую таблицу.

Код ошибки	Событие	Причина	Действие
1	Кофемолка заблокирована	Канал выхода кофе забит	Тщательно почистите канал выхода кофе, как описано в главе «7.2.1 Еженедельный цикл очистки блока приготовления кофе».





Код ошибки	Событие	Причина	Действие
3 - 4	Блок приготовления кофе заблокирован, не получается вытащить	Блок приготовления кофе расположен неправильно.	Закройте дверцу для обслуживания. Выключите машину, а затем снова включите. Дождитесь сигнала «Готово к подаче», затем, снимите блок приготовления кофе.
5	Ошибка водяного контура	Воздух в водяном контуре	Несколько раз снимите и установите на место бак для воды, убедившись, что он расположен правильно. Убедитесь, что гнездо бака для воды чистое.

В случае любого другого кода:

- > Выключите и включите машину снова через 30 секунд.
- > Попробуйте 2 или 3 раза.

Если машина не включится, свяжитесь по горячей линии с Philips SAECO и сообщите указанный на дисплее код ошибки. Контактная информация указана в гарантийной книжке, предоставляемой отдельно, или на сайте www.saeco.com/support.

9.4 Таблица решения проблем

Событие	Причина	Действие
Машина не включается.	Машина отключена или главный выключатель находится в нерабочем положении OFF.	Подключите машину к сети электропитания и установите главный выключатель в положение ON.
Машина моделирует рабочий режим.	Кнопка STAND-BY удерживалась нажатой более 8 секунд.	Включите и выключите машину с помощью главного выключателя.
Поддон для сбора капель быстро заполняется.	Для обеспечения высокого качества кофе при каждой подаче, машина автоматически ополаскивается и подогревается, выпуская воду в поддон для сбора капель.	Опорожните поддон для сбора капель. Во избежание попадания воды ополаскивания в поддон для сбора капель поставьте чашку под устройство подачи.
Сигнал 'Контейнер для сбора отходов заполнен' активен, даже если контейнер пуст или содержит немного отходов.	Контейнер для сбора отходов был опорожнен при выключенной машине.	После опорожнения поддона для сбора капель и контейнера для сбора отходов, дождитесь появления сигнала 'Закройте дверцу для обслуживания'. Установите компоненты обратно.
Невозможно снять блок приготовления кофе.	Блок приготовления кофе расположен неправильно.	Закройте дверцу для обслуживания. Выключите машину, а затем снова включите. Дождитесь сигнала 'Готово к подаче', затем, снимите блок приготовления кофе.
	Контейнер для сбора отходов вставлен.	Достаньте контейнер для сбора отходов перед снятием блока приготовления кофе.
Невозможно вставить блок приготовления кофе.	Блок приготовления кофе не находится в нерабочем положении.	Убедитесь, что блок приготовления кофе в нерабочем положении, как описано в главе «7.2.1 Еженедельный цикл очистки блока приготовления кофе», «Фаза сборки».
	Мотор-редуктор расположен неправильно.	Вставьте поддон для сбора капель и контейнер для сбора отходов в их гнезда. Закройте дверцу для обслуживания. Выключите машину без блока приготовления кофе. Мотор-редуктор вернется в правильное положение. Выключите машину и установите блок приготовления кофе на место, следуя инструкциям из главы «7.2.1 Еженедельный цикл очистки блока приготовления кофе», «Фаза сборки».
Кофе с малым количеством пенки или водянистый.	Кофемолка настроена на крупный помол.	Настройте степень помола, как описано в главе «5.3.3 Регулировка керамической кофемолки».
	Смесь не подходит, кофе не свежей обжарки или очень крупный помол.	Замените кофейную смесь или настройте степень помола, как описано в главе «5.3.3 Регулировка керамической кофемолки».
	Машина должна провести автоматическую регулировку.	Подайте несколько чашек кофе.
Кофе просачивается через устройство подачи кофе.	Устройство подачи кофе забито.	Прочистите устройство подачи и его выходные отверстия зубочисткой.





Событие	Причина	Действие
Кофе недостаточно горячий.	Чашечки холодные.	Нагрейте чашечки горячей водой.
	Температура отрегулирована неправильно.	Настройте температуру, как описано в главе «5.3.4 Регулировка температуры подачи».
Машина выполняет помол кофе в зернах, а кофе не выходит.	Бак для воды пустой.	Наполните бак для воды и загрузите контур снова, как описано в главе «5.2.1 Загрузку водяного контура».
	Блок приготовления кофе загрязнен.	Почистите блок приготовления кофе, как описано в главе «7.2.1 Ежедневный цикл очистки блока приготовления кофе».
	Контур не загружен.	Загрузите контур, как описано в главе «5.2.1 Загрузка водяного контура».
	Устройство подачи кофе засорено.	Прочистите устройство подачи и его выходные отверстия зубочисткой.
	Машина должна провести автоматическую регулировку.	Подайте несколько чашек кофе.
Кофе выходит очень медленно.	Очень мелкий помол кофе.	Замените кофейную смесь или настройте помол, как описано в главе «5.3.3 Регулировка керамической кофемолки».
	Контур не загружен.	Загрузите контур, как описано в главе «5.2.1 Загрузка водяного контура».
	Блок приготовления кофе загрязнен.	Почистите блок приготовления кофе, как описано в главе «7.2.1 Ежедневный цикл очистки блока приготовления кофе».
	Машина должна провести автоматическую регулировку.	Подайте несколько чашек кофе.
Вспененное молоко чрезмерно холодное.	Чашечки холодные.	Нагрейте чашечки горячей водой.
Молоко не вспенивается.	Вспениватель молока грязный или вставлен неправильно.	Почистите вспениватель молока, как описано в главе «7.4.2 Ежедневная чистка компонентов вспенивателя молока», и вставьте его в машину, как показано в главе «6.2 Вспениватель молока», «Фаза установки».
	Используемый тип молока не подходит для вспенивания.	Прочитайте главу «6.3 Приготовление молочных и кофейных напитков».
Фильтр не может быть активирован, поскольку на дисплее не отображен сигнал ОК (V).	Фильтр активирован только что.	Следует подать минимум 10 чашек (100 мл x чашка) перед активацией нового фильтра. Будьте внимательны при активации нового фильтра, счетчик фильтра возрастет автоматически.
Фильтр не может быть активирован, а машина требует удаления накипи.	Серия из 8 фильтров закончилась.	Сначала, проведите удаление накипи из машины, как описано в главе «7.5 Цикл очистки от накипи». После этого, можно установить фильтр, как описано в главе «10.2.1 Установка AquaClean».
	Фильтр не был заменен вовремя после того, как фильтр для воды AquaClean начал мигать.	
	Фильтр не был установлен сразу при первом использовании, а после подачи около 100 напитков (из расчета чашек на 100 мл).	
Фильтр не подходит.	Необходимо удалить воздух из фильтра.	Выпустите воздух из фильтра и опорожните бак для воды перед установкой фильтра, как описано в главе «10.2.1 Установка AquaClean».
	В баке для воды вода.	

10. Комплектующие и изделия для техобслуживания

10.1 Изделия для техобслуживания

Для чистки и удаления накипи используйте только изделия для техобслуживания производства Saeco.

Эти изделия можно приобрести в интернет-магазине Philips (если доступен в вашей стране) по адресу www.shop.philips.com/service, у вашего местного продавца или в авторизованных сервисных центрах.

Если вы столкнетесь с трудностями при получении изделий для техобслуживания вашей машины, просим вас связаться по горячей линии с Philips Saeco в вашей стране. Контактная информация указана в гарантийной книжке, предоставляемой отдельно, или на сайте www.saeco.com/support.





ИЗДЕЛИЯ ДЛЯ ТЕХОБСЛУЖИВАНИЯ SAECO

Код	Изделие
CA6700	Раствор для удаления накипи
CA6903	Картридж фильтра для воды AquaClean
HD5061	Смазка для блока приготовления кофе
CA6704	Обезжиривающие таблетки
CA6705	Система очистки контура молока
CA6706	Комплект для технического обслуживания

10.2 Фильтр для воды AquaClean

Фильтр для воды SAECO AquaClean очищает воду, которую использует ваша машина для подачи кофе. Это позволяет улучшить вкус кофе. Также, фильтр предотвращает образование минеральных отложений в воде, исключая необходимость удаления накипи из машины на период приготовления 5000* напитков!

Как работает эта система?

- ▲ Фильтр для воды AquaClean рекомендуется установить при первом использовании машины. По истечении определенного периода пользования, машина укажет на необходимость замены фильтра. Таким образом, можно 8 раз заменить фильтр без необходимости удаления накипи. Этот период равен приготовлению прибл. 5000* напитков!
 - Примечания: Однако, каждый фильтр рекомендуется менять минимум после 3 месяцев использования. После восьмой замены фильтра, машина потребует удаления накипи.
 - ▲ Если фильтр не будет установлен сразу при первом использовании, то машина потребует удаления накипи после подачи около 50* напитков.
- (*) из расчета чашек на 100 мл.

10.2.1 Установка AquaClean

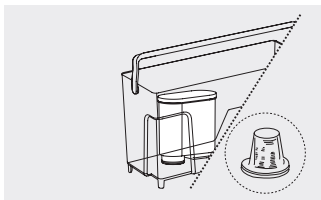

- > Достаньте фильтр для воды AquaClean из упаковки и погрузите его в вертикальном положении, отверстием вверх, в холодную воду, затем слегка нажмите на боковые стенки, чтобы вышли пузырьки воздуха.
- > Вставьте фильтр для воды AquaClean в пустой бак для воды. Маленький фильтр для воды можно оставить.
- > Сдвиньте фильтр для воды AquaClean как можно ниже.
- > Наполните бак для воды свежей водой и вставьте его обратно в машину.
- > Выполните подачу половины воды из бака, как описано в главе «6.4.1 Подача горячей воды».
- > Снова наполните водой бак для воды.

Фаза настройки машины во время установки

- > Нажмите кнопку MENU и прокручивайте меню до 'Функция фильтра AquaClean'.
 - > Нажмите кнопку ОК, чтобы выбрать эту функцию.
- Машина укажет количество фильтров, которые были использованы, от 0 до 8 фильтров.

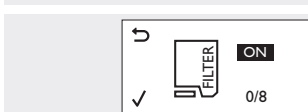

- > Нажмите кнопку ОК для подтверждения активации, или же нажмите кнопку ESC, чтобы выйти из функции программирования.
- Машина автоматически выходит из режима программирования, если в течение 3 минут не нажимается ни одна кнопка.



Машина готова к подаче напитков. Фильтр AquaClean активен. Количество использованных фильтров обновляется автоматически. После 8-го фильтра подсчет возобновится с 0/8.

10.2.2 Замена AquaClean



По истечении определенного периода использования, начнет мигать сигнал 'фильтр для воды AquaClean' (для около 150 напитков по 100 мл). Это означает, что его необходимо заменить.

- ▲ Сигнал будет мигать чаще по мере приближения к истечению срока.
- > Достаньте использованный фильтр и следуйте шагам, описанным в главе «10.2.1 Установка AquaClean».



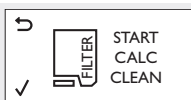

▲ Если фильтр не будет заменен вовремя, то машина потребует выполнить цикл очистки от накипи.

- > В таком случае, выполните шаги, описанные ниже в разделе «Замена фильтра AquaClean после использования 8 фильтров».

Замена фильтра AquaClean после использования 8 фильтров

- > Нажмите кнопку MENU и прокрутите меню до 'Функция фильтра AquaClean'.
 - > Нажмите кнопку ОК, чтобы выбрать эту функцию, или же
 - > Нажмите кнопку ESC, чтобы выйти из функции программирования.
- Машина автоматически выходит из режима программирования, если в течение 3 минут не нажимается ни одна кнопка.

▲ Машина нуждается в удалении накипи, поскольку закончилась серия из 8 фильтров.

- > Выполните инструкции, описанные в главе «7.5 Цикл очистки от накипи», или же
 - > Нажмите дважды кнопку ESC, чтобы выйти из функции программирования.
- Машина автоматически выходит из режима программирования, если в течение 3 минут не нажимается ни одна кнопка.
- По завершении, машина возвращается в главное меню.
- > Когда на дисплее отобразится главное меню, перейдите к замене фильтра, как описано в предыдущей главе «10.2.1 Установка AquaClean».
- Машина заново начнет подсчет серии из 8 фильтров с значения 0/8.

11. Технические характеристики

Производитель оставляет за собой право изменять технические характеристики изделия. Все предустановленные значения количества приблизительны.

Описание	Значение		
Материал корпуса	Термопластик		
Размеры (д × ш × г)	221 × 340 × 430 mm		
Масса	7,5 kg		
Длина шнура питания	800 - 1200 mm		
Панель управления	Лицевая		
Размер чашек	Др 152 мм		
Бак для воды	1,8 литра - Съемный		
Объем емкости для кофе в зернах	250 g		
Объем контейнера для сбора отходов	15		
Давление насоса	15 bar		
Бойлер	Бойлер из нержавеющей стали		
Предохранительные устройства	Термоплавкий предохранитель		
Режим экономии электроэнергии	< 1 Wh		
Номинальное напряжение - Номинальная мощность - Питание	См. табличку с данными, расположенную внутри дверцы для обслуживания		
Предустановленное количество	по умолчанию	мин	макс
ESPRESSO	40 ml	10 ml	230 ml
ESPRESSO LUNGO	120 ml	10 ml	230 ml

Электромагнитные поля (ЭМП)

Данный прибор Philips соответствует всем стандартам и нормативным требованиям, действующим в сфере электромагнитного излучения.





12. Транспортировка и утилизация



Данный символ на изделии указывает на соответствие требованиям европейской директивы 2012/19/ЕС. Ознакомьтесь с правилами раздельного сбора отходов, действующими для электрических и электронных приборов. Выполняйте местные правила и не утилизируйте изделие вместе с бытовыми отходами. Правильная утилизация старых изделий помогает предотвратить негативные последствия для окружающей среды и человеческого здоровья.

13. Гарантия и обслуживание

Гарантия

Для получения более подробной информации о гарантии и связанных с ней условиях см. гарантийную книжку, предоставляемую отдельно. Производитель оставляет за собой право улучшать модели своих машин, не внося изменений в главные спецификации, описанные в данном руководстве.

Обслуживание

Мы хотим быть уверенными в том, что вы довольны своей машиной. Если вы еще не сделали этого, зарегистрируйте вашу покупку по адресу www.saeco.com/welcome. Так мы сможем оставаться на связи с вами и отправлять вам памятки о проведении чистки и удаления накипи. Для получения помощи или поддержки, посетите сайт компании Philips www.saeco.com/support либо свяжитесь по горячей линии с Philips Saeco в вашей стране.

13.1 Как связаться с Saeco

Контактная информация указана в гарантийной книжке, предоставляемой отдельно, или на сайте www.saeco.com/support.

ЕАС

Эспрессо-кофемашина

Изготовитель: «Филипс Консьюмер Лайфстайл Б.В.», Туссендиен 4, 9206 АД, Драхтен, Нидерланды

Импортер на территорию России и Таможенного Союза: ООО «ФИЛИПС», Российская Федерация, 123022 г. Москва, ул. Сергея Макеева, д.13, тел. +7 495 961-1111

HD8911, HD8912: 230 В; 50/60 Гц; 1400 Вт

Для бытовых нужд







Алфавитный указатель

А

AquaClean, фильтр для воды - 20

Б

белый фильтр - 20
блок приготовления кофе - 11

В

включение, первое - 6
возобновление работы - 8
вспениватель молока - 9
выключение - 8

Г

горячая вода - 10
готово к подаче, дисплей - 2

Д

дезактивация - 8
демо режим - 5
дисплей - 2

Ж

жесткость воды - 7

И

измерение и настройка
жесткость воды - 7

К

кнопки, управление - 2
количество
эспрессо - 9
эспрессо лунго - 9
комплектующие - 1, 19
компоненты, основные - 2
кофе - 8
зерна - 5
предварительно намолотый - 8
красный, дисплей - 16

М

молоко, вспененное - 10

Н

напитки
эспрессо - 9
эспрессо лунго - 9
вспененное молоко - 10
горячая вода - 10
наполнение
емкость для кофе в зернах - 5
бак для воды - 5
настройка
насыщенность аромата - 7

регулировка помола - 7
регулировка температуры - 8
жесткость воды - 7

Настройки

список фабричных настроек - 15
насыщенность аромата - 7
начало работы - 5

О

обезжиривание, блок приготовления кофе - 13
ополаскивание
автоматическое/ручное - 6
ошибки - 16

П

первое включение - 6
периодичность, техническое обслуживание - 11
подача

эспрессо - 9
эспрессо лунго - 9
вспененное молоко - 10
горячая вода - 10

Подключение - 5

правила безопасности - 3
предварительно намолотый кофе - 8
предупреждающие сигналы - 17
прерывание, удаление накипи - 15
прибор

чистка и техническое обслуживание - 10
дезактивация/возобновление работы - 8
первое включение - 6
основные компоненты - 2
выключение - 8
начало работы - 5

Р

рабочее пространство - 5
расположение - 5
регулировка
количество эспрессо - 9
количество эспрессо лунго - 9
решение проблем - 16
таблица - 18

С

сброс к фабричным настройкам - 16
сброс настроек - 16
сигналы тревоги - 16
смазка, блок приготовления кофе - 12
степень помола - 7
съемные части - 2

Т

технические характеристики - 21
техническое обслуживание - 10
чистка - 10
обезжиривание - 13
удаление накипи - 14
смазка - 12
периодичность - 11

У

удаление накипи - 14
устройство подачи кофе - 8

Ф

фабричные настройки - 15
фильтр, AquaClean/белый - 20

Ч

чистка - 10
блок приготовления кофе - 11
блок приготовления кофе,
обезжиривание - 13
отсеки для кофе - 13
машина - 11
вспениватель молока - 14
бак для воды - 13

Э

эспрессо - 9
эспрессо лунго - 8, 9



Rev. 01 - 10.03.2015

Производитель оставляет за собой право вносить любые изменения без предварительного уведомления.



www.saeco.com/welcome

