

AUWA

Digital Movie 75

BEDIENUNGSANLEITUNG
OPERATING INSTRUCTIONS

DEU
ENG

Willkommen in der Welt der pure music

Wir freuen uns, dass Sie sich für ein Produkt aus dem Hause Canton entschieden haben. Es vereint hochwertige Bauteile mit unserer langjährigen Entwicklungserfahrung und der sorgfältigen Produktion. Damit es Ihnen einen unbeschwerten Klanggenuss bietet, haben Sie nur wenige Dinge zu beachten. Diese Bedienungsanleitung erklärt die Grundfunktionen und die umfangreichen Sonderfunktionen Ihres DM Systems.

Wir wünschen Ihnen viel Klangvergnügen!

Inhalt

Sicherheitshinweise	Seite 3
Auspacken.....	Seite 8
Aufstellen.....	Seite 8
Einspielen.....	Seite 8
Inbetriebnahme der Fernbedienung	Seite 9
Anschluss-Terminal.....	Seite 9
Anschluss	Seite 10
Bedienung.....	Seite 11
Displayanzeigen	Seite 12
Erweiterte Sound-Funktionen.....	Seite 14
Wiedergabe via Bluetooth® Technologie ...	Seite 17
Ein- bzw. Ausschaltautomatik (AUT).....	Seite 18
ECO Standby (ECO)	Seite 19

Automatische Wahl des BT Eingangs (SEL) ..	Seite 20
IR-Lernfunktion.....	Seite 21
IR-Löschfunktion.....	Seite 23
Fehlersuche	Seite 24
Technische Daten	Seite 28
Konformitätserklärung	Seite 29
Weitere wichtige Informationen.....	Seite 30
Garantie	Seite 63
Lizenzhinweise	Seite 63



Die sachgemäße Handhabung des Lautsprechers fällt in die Verantwortung des Anwenders. Canton kann keine Verantwortung für Schäden oder Unfälle übernehmen, die durch unsachgemäße Aufstellung oder unsachgemäßen Anschluss verursacht werden.

Sicherheitshinweise

Bitte beachten Sie die Sicherheitshinweise bei der Wahl des richtigen Platzes für Ihr DM System und bei dessen Pflege und Bedienung!

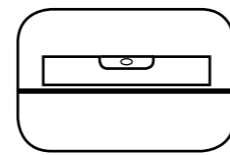

Wählen Sie einen ebenen Untergrund



Feuchtigkeit vermeiden

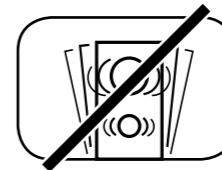

Erschütterungen vermeiden

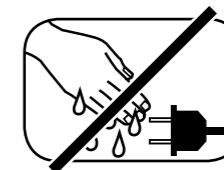

Netzkabel nicht mit nassen Händen anfassen



Nicht in den Hausmüll werfen



Direkte Sonneneinstrahlung vermeiden



Vor extremer Kälte schützen

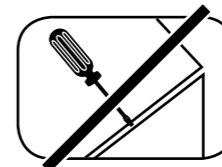

Gehäuse nicht öffnen

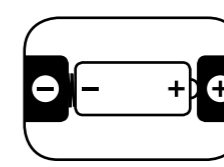

Bei Batterie und Fernbedienung auf richtige Polung achten

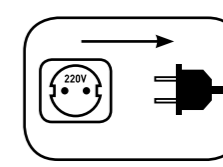

Freien Zugang zum Netzstecker gewährleisten



Abstand zu Wärmequellen



Zur Reinigung keine aggressiven, alkoholhaltigen oder scheuernden Mittel einsetzen

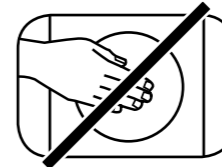

Nicht in die Gehäuseöffnung greifen

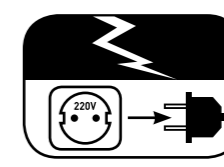



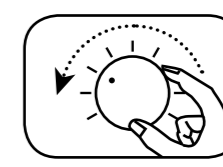



Netzstecker bei Gewitter ziehen



Bei Überlastung System leiser drehen

Wichtige Sicherheitsunterweisung

 <div style="text-align: center;">ACHTUNG</div> <div style="text-align: center;">Gefahr eines elektrischen Schlages. Nicht öffnen!</div> 	 <div style="text-align: center;">ACHTUNG</div> <div style="text-align: center;">Explosionsgefahr!</div> 	 <div style="text-align: center;">ACHTUNG</div> <div style="text-align: center;">Lebensgefahr!</div> 
<div style="text-align: center;">ACHTUNG:</div> Zur Vermeidung eines Brandes oder eines elektrischen Schlages das Gerät nicht öffnen. Das Gerät enthält keine vom Benutzer zu wartenden Teile. Lassen Sie Wartungs- und Reparaturarbeiten nur von qualifizierten Fachkräften (Servicepersonal) durchführen.	<div style="text-align: center;">ACHTUNG:</div> Austauschbare Lithium-Batterien! Achtung: Bei unsachgemäßem Austausch besteht Explosionsgefahr. Batterien nur durch den selben oder einen Vergleichs-Typ ersetzen.	<div style="text-align: center;">ACHTUNG:</div> Knopfzelle (Batterie) nicht verschlucken. Gefahr innerer chemischer Verbrennungen. Es besteht Lebensgefahr!

Lesen und befolgen Sie alle Anweisungen.

Bewahren Sie diese Anweisungen auf.

Beachten Sie alle Warn- und Sicherheitshinweise.

Betreiben Sie dieses Gerät nur in gemäßigttem Klima (nicht in tropischem Klima).

Betreiben Sie dieses Gerät nicht in Höhen von über 2000 m über dem Meeresspiegel.

Betreiben Sie dieses Gerät nur im Innenbereich, nicht im Außenbereich oder in Feuchträumen.

Um die Gefahr eines Brandes oder Stromschlages zu vermeiden, darf das Gerät weder Regen noch Nässe ausgesetzt werden.

Betreiben Sie dieses Gerät nicht in der Nähe von Wasser.

Setzen Sie dieses Gerät keinem Tropf- oder Spritzwasser aus.

Starke Temperaturschwankungen führen zu Kondensniederschlag (Wassertröpfchen) im Gerät. Warten Sie mit der Inbetriebnahme, bis sich die entstandene Feuchtigkeit verflüchtigt hat (mind. drei Stunden).

Stellen Sie keine Gegenstände auf das Gerät, die mit Flüssigkeiten gefüllt sind (wie z. B. Vasen).

Stellen Sie kein offenes Feuer, wie z. B. brennende Kerzen, auf oder in die Nähe des Gerätes.

Stellen Sie das Gerät nicht in die Nähe von Wärmequellen wie z. B. Heizkörpern, Wärmespeichern, Öfen oder sonstigen Geräten (auch Verstärkern), die Wärme erzeugen.

Verhindern Sie direkte Sonneneinstrahlung.

Halten Sie einen Freiraum von wenigstens 5 cm um das Gerät herum ein.

Verhindern Sie in keinem Fall die Schutzfunktion von gepolten oder geerdeten Steckern: Ein gepolter Stecker hat zwei Stifte, von denen einer breiter ist als der andere. Ein geerdeter Stecker hat einen dritten Erdungsstift. Der breite bzw. dritte Stift dient Ihrer Sicherheit. Falls der Stecker nicht in Ihre Steckdose passt, wenden Sie sich an einen qualifizierten Elektriker, um die veraltete Steckdose auszutauschen.

Zur Vermeidung eines elektrischen Schlages, verbinden Sie den Netzstecker nur mit Steckdosen oder Verlängerungen, bei denen die Kontaktstifte vollständig eingesteckt werden können, um freiliegende Kontaktstifte zu unterbinden.

Berühren Sie niemals Signal- und Netzkabel mit nassen Händen.

Treten Sie nicht auf das Netzkabel und klemmen Sie es nicht ein, insbesondere nicht im Bereich der Stecker, Steckdosen und an der Stelle, an der das Kabel aus dem Gerät geführt wird.

Bei Geräten ohne Netzschalter, bei denen der Netzstecker bzw. die Geräte-Netzbuchse als Trenneinrichtung dient, muss der Stecker des Netzkabels bzw. die Geräte-Netzbuchse jederzeit frei zugänglich sein.

Trennen Sie bei Gewittern oder längerem Nichtgebrauch das Gerät vom Stromnetz.

Um das Gerät komplett vom Stromnetz zu trennen, ziehen Sie das Netzkabel aus der Steckdose.

Schalten Sie das Gerät vor dem Anschließen oder Abziehen von Anschlussleitungen immer aus.

Immer an den Steckern und nicht an den Leitungen ziehen.

Stellen Sie das Gerät gemäß den Herstellerhinweisen auf.

Wählen Sie immer einen ebenen Untergrund. Das Gerät muss lotrecht stehen.

Wichtige Sicherheitsunterweisung

Hinweis

Üben Sie keine Gewalt auf Bedienelemente, Anschlüsse und Leitungen aus.

Das Gerät darf nur mit der auf dem Gerät oder dem Typenschild spezifizierten Spannung und Frequenz betrieben werden.

Stecken Sie keine Gegenstände oder Körperteile in die Öffnungen des Gerätes. Stromführende Teile im Innern des Gehäuses könnten berührt und/oder beschädigt werden. Dies kann zu Kurzschlüssen, elektrischen Schlägen und Feuerentwicklung führen.

Verwenden Sie nur Befestigungsmaterial und Zubehör, welches vom Hersteller zugelassen ist und/oder mit dem Gerät mitgeliefert wird.

Verwenden Sie nur Rollwagen, Ständer, Stative, Halter oder Tische, die vom Hersteller spezifiziert oder mit dem Gerät verkauft werden. Wenn Sie einen Rollwagen verwenden, bewegen Sie den Rollwagen/Geräte-Verbund nur vorsichtig, um Schäden und Verletzungen durch Umkippen zu vermeiden.



Reinigen Sie dieses Gerät nur mit einem sauberen, trockenen Tuch.

Verwenden Sie zur Reinigung keine aggressiven, alkoholhaltigen oder scheuernden Mittel.

Zur Vermeidung eines elektrischen Schlages das Gehäuse nicht öffnen! Das Gerät enthält keine vom Benutzer zu wartenden Teile.

Wenden Sie sich bei allen Reparatur- und Wartungsarbeiten an qualifizierte Fachkräfte. Dies ist dann erforderlich, wenn das Gerät in irgendeiner Weise beschädigt ist, wie z. B. bei Beschädigungen von Netzkabeln oder Steckern, wenn Flüssigkeiten oder Gegenstände in das Gerät gelangt sind, dieses Regen oder Feuchtigkeit ausgesetzt wurde, nicht ordnungsgemäß funktioniert oder fallen gelassen wurde.

Nehmen Sie keine Veränderungen am Gerät oder Zubehör vor. Nicht autorisierte Veränderungen können die Sicherheit, die Einhaltung von Gesetzen oder die Systemleistung beeinträchtigen. In diesem Fall kann die Betriebserlaubnis/Garantie erlöschen.

Falls bei der Wiedergabe Tonverzerrungen wie z. B. unnatürliches Klopfen, Pochen oder hochfrequentes Klicken auftreten, ist der Lautstärkepegel umgehend zu reduzieren.

Um mögliche Gehörschäden zu vermeiden, hören Sie nicht über einen längeren Zeitraum bei hohen Pegeln. Unterbrechen Sie die Wiedergabe, falls Sie Klingel- oder Pfeifgeräusche in den Ohren hören oder den Eindruck haben, hohe Töne (auch kurzzeitig) nicht mehr wahrnehmen zu können.



Neue sowie gebrauchte Batterien sind von Kindern fernzuhalten. Geräte, bei denen das Batteriefach nicht sicher geschlossen werden kann, dürfen nicht weiter verwendet werden und sind von Kindern fernzuhalten.

Die mit diesem Gerät gelieferte Fernbedienung enthält eine Knopfzelle als Batterie. Ein Verschlucken der Knopfzelle kann in nur 2 Stunden zu ernsthaften inneren Verbrennungen und damit zum Tod führen!

Bei Verdacht auf verschluckte oder in sonstige Körperöffnungen eingeführte Knopfzellen ist umgehend ein Arzt aufzusuchen.

Achten Sie bei der Batterie-Entsorgung auf Ihre Umwelt. Batterien müssen bei einer Batterie-Sammelstelle entsorgt werden.

Batterien dürfen keinen hohen Temperaturen ausgesetzt werden, wie z. B. direkter Sonneneinstrahlung, Feuer oder Ähnlichem.

Batterien müssen entsprechend dem Polaritätsaufdruck korrekt eingelegt werden. Falsches Einsetzen kann zu Beschädigungen führen.

Verwenden Sie ausschließlich die für das Gerät spezifizierten Batterien oder Akkus.

Bei den mitgelieferten Batterien handelt es sich nicht um Akkus, d. h. diese Batterien dürfen nicht wieder aufgeladen werden.

Das Gerät enthält Permanentmagnete. Stellen oder legen Sie keine Gegenstände auf oder unmittelbar neben das Gerät, die empfindlich auf Magnetfelder reagieren können (z.B. Röhrenfernseher, ext. Festplatten, Magnetkarten, Videokassetten, usw.).



Das Gerät und/oder der Beipack kann Kleinteile enthalten, die verschluckt werden können. Daher nicht geeignet für Kinder unter drei Jahren.



Dieses Symbol weist Sie auf nicht isolierte, gefährliche Spannungen im Inneren des Gehäuses hin, die eine ausreichende Stärke (Amplitude) haben um einen Brand oder elektrischen Schlag zu verursachen.



Dieses Symbol weist Sie auf wichtige Bedienungs- und Instandhaltungsanweisungen in den mitgelieferten Begleitunterlagen (Anleitung) hin.



Dieses Symbol kennzeichnet Schutzklasse II – Geräte, bei denen der Schutz vor einem elektrischen Schlag während des bestimmungsgemäßen Betriebs durch eine doppelte oder verstärkte Isolation gewährleistet wird und daher kein Schutzleiteranschluss erforderlich ist.



Auspacken

Packen Sie den Karton vorsichtig aus und überprüfen Sie, ob alle hier aufgeführten Teile enthalten sind:

- 1x Canton DM Soundbar
- 1x Fernbedienung inkl. Batterie
- 1x Netzkabel
- 1x optisches digitales Audiokabel
- 1x Stereo Cinch-Kabel
- 1x Digital Cinch-Kabel

Aufstellen

Das Canton Digital Movie sollte unterhalb des Bildschirms auf einer ebenen Fläche platziert werden. Belastbarkeit bis 40 kg.

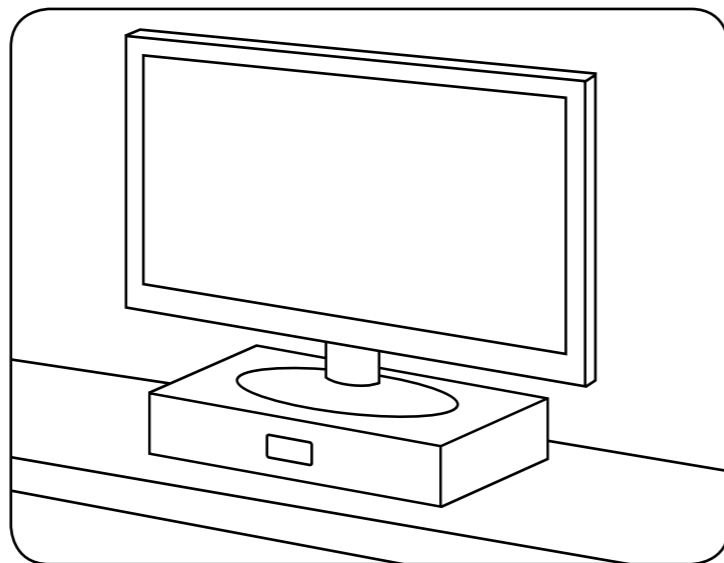

Einspielen

Einspielphase bis zur Entfaltung der maximalen Klangeigenschaften: 15–20 Betriebsstunden.

- Bitte in dieser Zeit in normaler Lautstärke hören
- Extrem hohe Pegel vermeiden
- Unterschiedlichstes Tonmaterial hören

Inbetriebnahme der Fernbedienung

Die mitgelieferte Batterie ist bereits in die Fernbedienung eingelegt. Zur Inbetriebnahme entfernen Sie lediglich die Schutzfolie. Achten Sie bei einer Ersatzbatterie darauf, dass diese entsprechend den Polaritätsmarkierungen (+/-) korrekt eingelegt wird. Verwenden Sie ausschließlich die für dieses System spezifizierte Batterie (CR 2032).

Hinweis

Die mitgelieferte Batterie ist für den Probegebrauch vorgesehen und hat daher eventuell eine geringere Lebensdauer.



Fernbedienung



CR 2032

Anschluss-Terminal

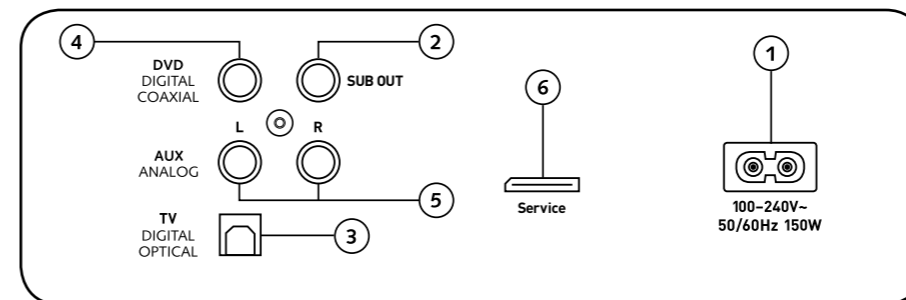

DM 75

Anschlüsse DM

- 1 Buchse Stromversorgung
- 2 Ausgang – Ext. Subwoofer
- 3 Eingang – TV (optisch)
- 4 Eingang – DVD (koaxial)
- 5 Eingang – AUX (analog)
- 6 Buchse Service (Canton)

Anschluss

Bitte achten Sie darauf, dass vor dem Anschließen alle elektrischen Komponenten ausgeschaltet sind. Ihr Digital Movie System verfügt über drei frei wählbare Eingänge. Grundsätzlich genügt es, wenn Sie einen dieser Eingänge mit Ihrem TV-Gerät verbinden und alle weiteren Zuspieler am TV-Gerät anschließen. Um eine bestmögliche Tonwiedergabe zu erzielen empfiehlt es sich Sat-Receiver, Blu-Ray- oder DVD-Player direkt mit dem DM System zu verbinden. Je nach Art und Ausstattung der verwendeten Quelle kann zwischen folgenden Möglichkeiten gewählt werden:

TV – Digitaleingang (optisch)

Moderne TV-Geräte verfügen über einen optischen Audio-Ausgang (Toslink). Verbinden Sie diesen mit dem durch „TV“ gekennzeichneten Eingang des DM Systems. Diese Verbindung garantiert eine optimale Signalübertragung und beste Tonqualität.

Achtung: Schutzkappen des mitgelieferten optischen Kabels entfernen!

DVD – Digitaleingang (Coax)

Zur Übertragung des DVD-Tonsignals verbinden Sie den digitalen Coax-Ausgang Ihres Blu-Ray oder DVD-Players mit der durch „DVD“ gekennzeichneten Buchse des DM Systems. Zur Übertragung des Bildsignals muss Ihr DVD-Player zusätzlich mit dem TV-Gerät verbunden werden. Der mit „DVD“ gekennzeichnete Eingang des DM Systems kann auch gewählt werden wenn Ihr TV-Gerät über keinen optischen Ausgang verfügt.

AUX – Analogeingang

Sollte Ihr TV-Gerät nur mit einem als „Pre-Out“ bezeichneten Audio-Ausgang ausgestattet sein, dann verbinden Sie diesen mittels abgeschirmtem Stereo Cinch-Kabel mit dem mit „AUX“ gekennzeichneten analogen Eingang des DM Systems. Ansonsten dient dieser Eingang zur Verbindung mit Videorecordern oder Spielekonsolen.

SUB – Analogausgang

Diesen Ausgang verwenden Sie wenn ein externer aktiver Subwoofer angeschlossen werden soll. SUB OUT ist in der Grundeinstellung nicht aktiv und muss über die Fernbedienung freigeschaltet werden. Siehe Seite 14 „Erweiterte Sound-Funktionen“.

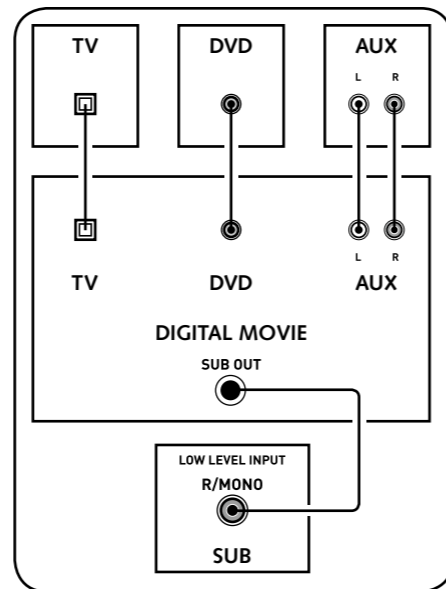

Bedienung

1 Power

- ON – LED leuchtet grün (Ein)
- Standby – LED leuchtet rot (Bereitschaft)
- DM vom Stromnetz getrennt – LED leuchtet nicht (Aus)

2 Mute (Stummschaltung)

3 Input (Tonquellenauswahl)

4 Volume (Lautstärkeeinstellung)

5 Play Mode (Wiedergabemodus)

- Stereo – für Musikwiedergabe
- Surround – virtueller Raumklang für Heimkino-Wiedergabe

6 Sound (Klangeinstellung)

- Bass – Anpassung über Volume (+6... –6 dB)
- Treble – Anpassung über Volume (+6... –6 dB)

7 Bluetooth®-Pairing

Verbindung mit einer Bluetooth®-Funktechnologie-fähigen Quelle

Memory-Funktion

Nach einer vorübergehenden Trennung vom Stromnetz schaltet sich das DM System automatisch in den zuletzt gewählten Zustand. Alle Einstellungen (z. B. An/Aus, Lautstärke) bleiben bestehen.

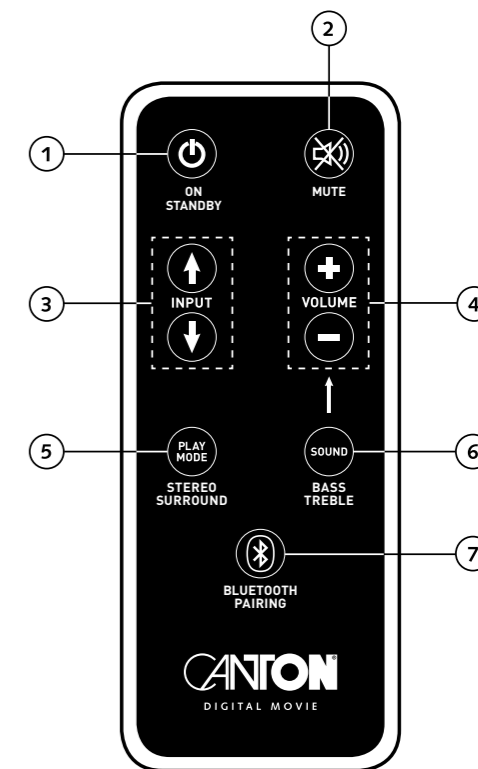

Fernbedienung

Displayanzeigen

Das DM System verfügt über ein Multifunktions-Display, das bei einem von der Fernbedienung gesendeten Befehl für ca. fünf Sekunden aufleuchtet. Die wichtigsten Anzeigen und ihre Bedeutung sind hier aufgeführt. Der Standby-Modus des DM Systems wird durch eine rot leuchtende LED angezeigt. Ist Ihr DM System in Betrieb, leuchtet diese LED grün.

Input

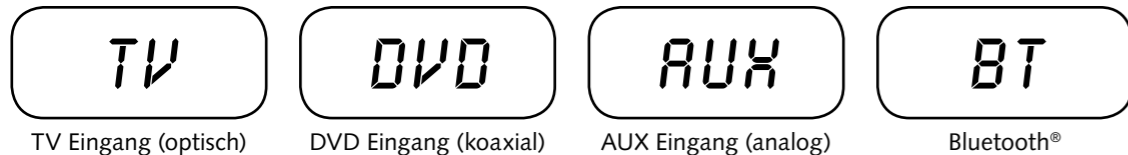

Soundmode

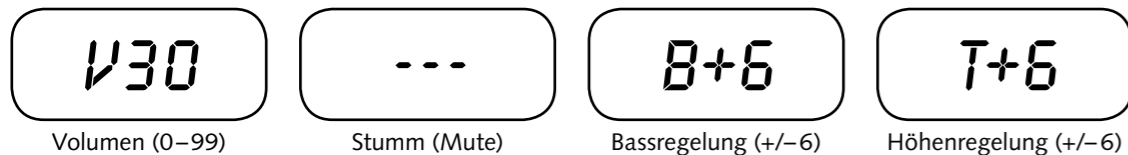

Playmode

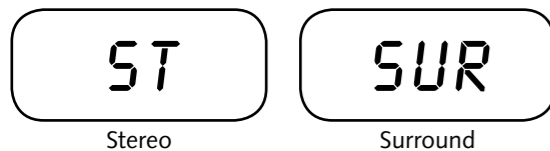

Bluetooth®

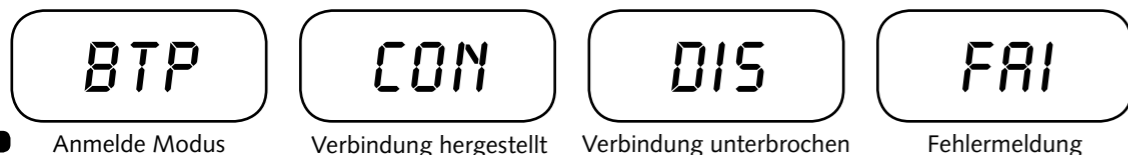

Erweiterte Sound-Funktionen

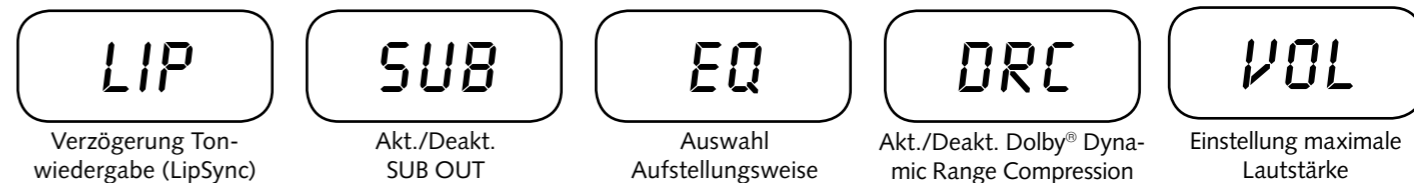

Setup Funktionen

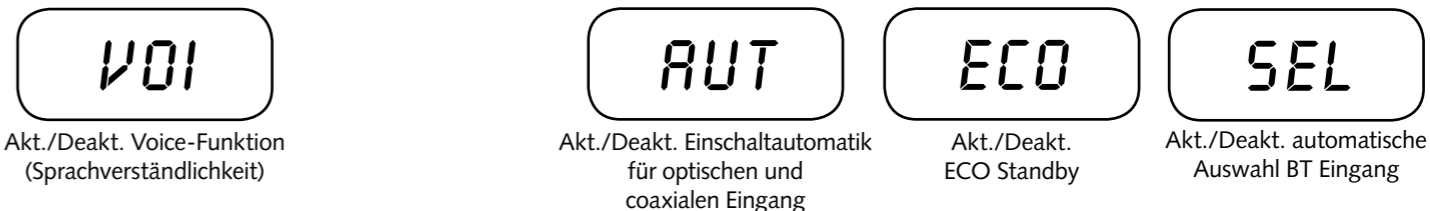

IR-Lernfunktion

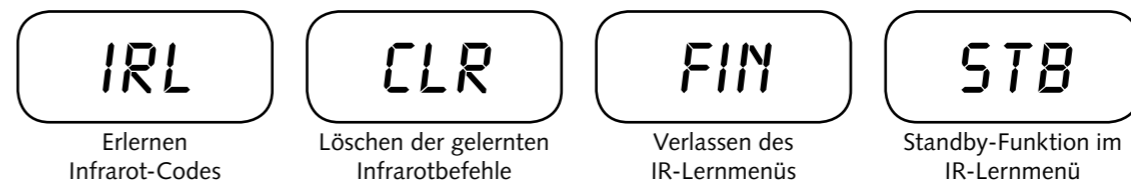

Format des Eingangssignals (Datenstrom) bei optischem und coaxialem Eingang



Erweiterte Sound-Funktionen

Das Menu für erweiterte Sound-Funktionen bietet Ihnen die Möglichkeit

- bei nicht lippensynchroner Tonwiedergabe korrigierend einzugreifen
- den Ausgang für einen kabelgebundenen externen Subwoofer zu aktivieren
- die Tonwiedergabe an den gewählten Aufstellungsort anzupassen
- die Dolby-Funktion „Dynamic Range Compression“ ein- bzw. auszuschalten
- die maximal mögliche Wiedergabelautstärke zu begrenzen
- die Sprachverständlichkeit zu erhöhen

Halten Sie die mit „Sound“ gekennzeichnete Taste auf der Fernbedienung für länger als 3 Sekunden gedrückt, gelangen Sie in das Menü „Erweiterte Sound-Funktionen“ und das Display im Soundbar springt auf **LIP**.

Mit den „Volume +/-“ Tasten kann jetzt die Tonwiedergabe in Schritten von jeweils 10 ms verzögert werden, um den Ton an das „verspätete“ Bild anzupassen.

Nach erneutem kurzen Drücken der „Sound“ Taste springt das Display auf **SUB**.

Mit den „Volume +/-“ Tasten kann der Ausgang für einen externen Subwoofer ein- bzw. ausgeschaltet werden. Achtung, bei aktiviertem SUB OUT wird die Tonwiedergabe der Soundbar bei 80 Hz begrenzt. Frequenzen unterhalb von 80 Hz werden an den externen Subwoofer geleitet.

Drücken Sie ein weiteres Mal kurz die „Sound“ Taste springt das Display auf **EQ**.

Mit den „Volume +/-“ Tasten kann jetzt zwischen drei voreingestellten Equalizer-Presets gewählt und die Wiedergabe an den Aufstellungsort angepasst werden.

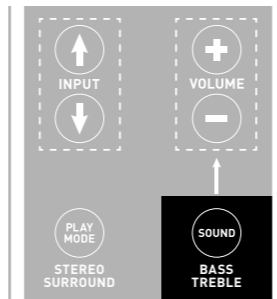

EQ1 für ein frei aufgestelltes DM System z. B. auf einem Sideboard mit Flat-TV an der Wand (Werkseinstellung).

EQ2 für eine Aufstellung mit Flat-TV auf dem DM System stehend.

EQ3 für eine Aufstellung des DM Systems in einem Rack oder Regal.

Nach einem weiteren Drücken der „Sound“ Taste springt das Display auf **DRC**.

„Dynamic Range Compression“ ist eine Einstelloption von Dolby Laboratories. Bei aktivierter Funktion kann bei Dolby-codierten Datenströmen der Dynamikbereich automatisch verringert werden, was Lautstärkeunterschiede reduziert. Leise Töne werden dabei angehoben und laute abgesenkt.

Mit den „Volume +/-“ Tasten kann die Funktion **DRC** ein- bzw. ausgeschaltet werden.

Nach erneutem Drücken der „Sound“ Taste springt das Display auf **VOL**.

Mit dieser (Schutz-)Funktion „Volume“ können Sie den maximal einstellbaren Lautstärkepegel begrenzen, d.h. die Lautstärke (Anzeige im Display) kann im Betrieb nicht mehr über den hier eingestellten Wert hinaus erhöht werden.

Mit den „Volume +/-“ Tasten können Sie nun den gewünschten Lautstärkewert einstellen (0–99, wobei 99 das Maximum darstellt).

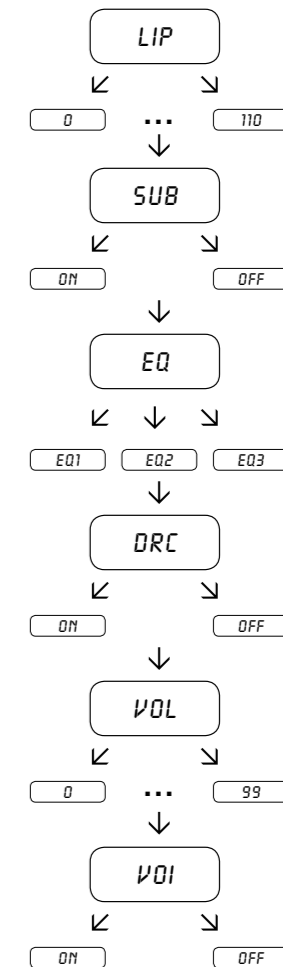

Nach einem weiteren kurzen Druck auf die „Sound“ Taste springt das Display auf **V01**.

Verwenden Sie die „Voice“ Funktion, um die Sprachverständlichkeit sowohl im Stereo- als auch Surroundbetrieb zu erhöhen. Hierdurch können Sie z. B. Dialoge (Sprache) bei Filmen mit lauten Effekten besser verstehen.

Mit den „Volume +/-“ Tasten können Sie die „Voice“ Funktion ein- bzw. ausschalten (ON bzw. OFF).

Durch erneutes Drücken der „Sound“ Taste gelangen Sie wieder zum Anfang des Menüs **LIP**.

Menü verlassen

Durch erneutes Drücken der „Sound“ Taste für länger als 3 Sekunden können Sie das Menü „Erweiterte Sound-Funktionen“ wieder verlassen.

Erhält die Soundbar für länger als 30 Sekunden keinen Eingabebefehl von der Fernbedienung springt die Menüführung automatisch in den Normalmodus zurück.

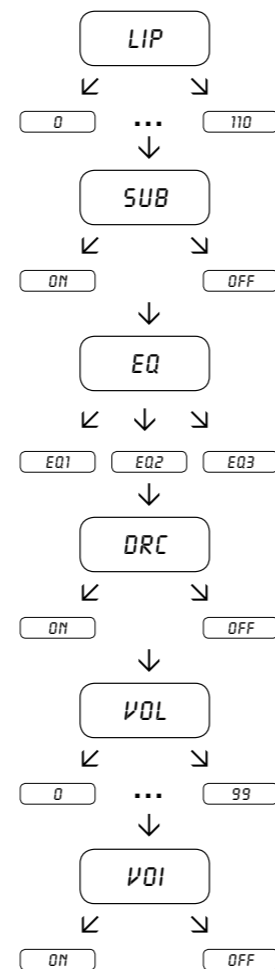

Wiedergabe via Bluetooth® Technologie

Voraussetzung für die Anmeldung

- Die Bluetooth® Funktion muss am mobilen Endgerät aktiviert sein.
- Das mobile Endgerät muss mindestens den Bluetooth® Standard 2.0 unterstützen.
- Das mobile Endgerät muss sich in Reichweite des DM Systems befinden (max. 10 m).

Anmeldevorgang

- Eingang **BT** wählen.
- Taste „Bluetooth®-Pairing“ betätigen.
- Im Display erscheint **BTP**.
- Sie haben nun 30 Sekunden Zeit zur Anmeldung Ihres mobilen Endgerätes.
- Starten Sie den Suchlauf an Ihrem mobilen Endgerät.
- Wählen Sie „DM 75“ als Wiedergabegerät.
- Die Verbindung stellt sich, nach Bestätigung, automatisch her und wird Ihnen mit der Meldung **CON** im Display angezeigt.
- Sollte die Verbindung fehlgeschlagen sein, erhalten Sie die Meldung **FRI**.
- Sollte das mobile Endgerät einen Zugangscode verlangen, geben sie 0000 ein.
- Erscheint im Display **DIS** ist Ihr mobiles Endgerät außer Reichweite oder abgemeldet.

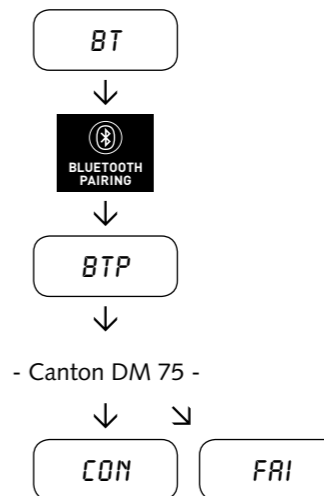

- Canton DM 75 -

Betrieb eines mobilen Endgerätes

- Das jeweils zuletzt mit dem DM System verbundene Gerät stellt automatisch die Verbindung her, sofern die Bluetooth® Funktion aktiviert und der Eingang für die Bluetooth®-Wiedergabe gewählt ist. Sie erhalten in diesem Fall die Meldung **CON**.
- Starten Sie die Wiedergabe eines Mediums auf Ihrem mobilen Endgerät, und es wird automatisch der Ton an dem DM System ausgegeben.

Hinweis: Das DM System kann bis zu drei Bluetooth® Geräte verwalten. Siehe auch Kapitel „Automatische Wahl des BT Eingangs“ auf Seite 20.

Setup-Funktionen

Ein- bzw. Abschaltautomatik (AUT)

Ist diese Funktion aktiviert (ON), erkennt das Gerät ein am optischen oder coaxialen Eingang anliegendes Signal. Wird ein Signal detektiert (z. B. Einschalten des Quellgerätes), schaltet das DM System selbsttätig ein. Befindet sich kein Signal am gewählten Eingang (z.B. nach Abschalten des Quellgerätes), wird das DM System nach 30 Sekunden automatisch in den AUT Standby-Zustand versetzt. Ist diese Funktion deaktiviert (OFF), muss das DM System manuell ein- bzw. abgeschaltet werden.

Im Auslieferungszustand ist diese Funktion deaktiviert (OFF).

Zur Aktivierung/Deaktivierung dieser Funktion gehen Sie wie folgt vor:

- 1 Halten Sie bei eingeschaltetem Gerät die „Play Mode“ Taste für mehr als 3 Sekunden gedrückt, bis **AUT** im Display erscheint.
- 2 Durch Drücken der „Volume +“ Taste aktivieren Sie die Funktion (ON).
- 3 Durch Drücken der „Volume –“ Taste deaktivieren Sie die Funktion (OFF).
- 4 Verlassen Sie das Menü, indem Sie abermals die „Play Mode“ Taste für mehr als 3 Sekunden gedrückt halten. Erfolgt innerhalb von 10 Sekunden keine Eingabe, verlässt das Gerät das Konfigurationsmenü automatisch.

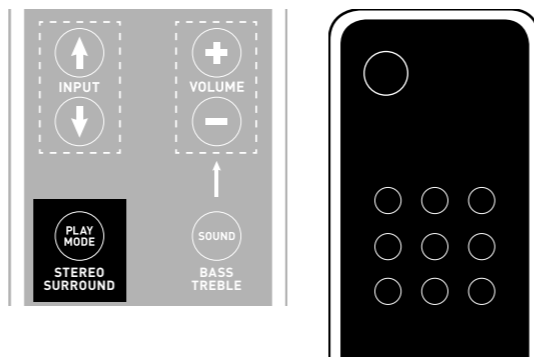

TV-Fernbedienung

Bemerkung: Die Ein-/Abschaltautomatik funktioniert ausschließlich beim optischen und coaxialen Digitaleingang. Wird das Gerät über die „ON/Standby“ Taste in den Standby-Zustand versetzt, ist ein automatisches Einschalten nicht möglich.

Das Gerät erkennt ein Signal ausschließlich an dem gewählten Digitaleingang. Ein Signal, welches sich an dem anderen als dem gewählten Digitaleingang befindet, kann nicht detektiert werden.

ECO Standby (ECO)

Ist diese Funktion aktiviert (ON), wird das Gerät automatisch in den ECO Standby-Zustand versetzt, wenn es für eine Stunde kein Signal am gewählten Eingang detektiert. Ist diese Funktion deaktiviert (OFF), muss das DM System manuell abgeschaltet werden.

Im Auslieferungszustand ist diese Funktion aktiviert (ON).

Zur Aktivierung/Deaktivierung dieser Funktion gehen Sie wie folgt vor:

- 1 Halten Sie bei eingeschaltetem Gerät die „Play Mode“ Taste für mehr als 3 Sekunden gedrückt, bis **AUT** im Display erscheint.
- 2 Drücken Sie erneut kurz die „Play Mode“ Taste, bis **ECO** im Display erscheint.
- 3 Durch Drücken der „Volume +“ Taste aktivieren Sie die Funktion (ON).
- 4 Durch Drücken der „Volume –“ Taste deaktivieren Sie die Funktion (OFF).
- 5 Verlassen Sie das Menü, indem Sie abermals die „Play Mode“ Taste für mehr als 3 Sekunden gedrückt halten. Erfolgt innerhalb von 10 Sekunden keine Eingabe, verlässt das Gerät das Konfigurationsmenü automatisch.

Bemerkung: Diese Funktion wird für die Eingänge TV (optisch) und DVD (koaxial) automatisch deaktiviert, wenn die Funktion AUT (Seite 18) aktiviert wird.

Automatische Wahl des BT Eingangs (SEL)

Ist diese Funktion aktiviert (AUT), wechselt das DM System automatisch auf den Eingang BT, sobald es vom Mobilgerät ein Audiosignal detektiert. Ist diese Funktion deaktiviert (MAN), muss der Eingang manuell gewählt werden.

Im Auslieferungszustand ist diese Funktion deaktiviert (MAN).

Zur Aktivierung/Deaktivierung dieser Funktion gehen Sie wie folgt vor:

- 1 Halten Sie bei eingeschaltetem Gerät die „Play Mode“ Taste für mehr als 3 Sekunden gedrückt, bis **RUT** im Display erscheint.
- 2 Drücken Sie erneut kurz die „Play Mode“ Taste, bis **SEL** im Display erscheint.
- 3 Durch Drücken der „Volume +“ Taste aktivieren Sie die Funktion (AUT).
- 4 Durch Drücken der „Volume –“ Taste deaktivieren Sie die Funktion (MAN).
- 5 Verlassen Sie das Menü, indem Sie abermals die „Play Mode“ Taste für mehr als 3 Sekunden gedrückt halten. Erfolgt innerhalb von 10 Sekunden keine Eingabe, verlässt das Gerät das Konfigurationsmenü automatisch.

Bemerkung: Abhängig vom verwendeten Mobilgerät kann bei aktivierter Automatik das DM System auch beim Tippen einer Nachricht oder bei anderen Systemtönen auf den BT Eingang schalten.

Wenn die SEL Funktion aktiviert (AUT) ist, kann der BT Eingang nicht mehr über die „Input“ Taste gewählt werden. In diesem Modus kann das DM System, unabhängig vom gewählten Signaleingang, mit dem Mobilgerät gekoppelt werden **BTP**.

IR-Lernfunktion

Das DM System kann den Infrarotcode Ihrer TV-Fernbedienung lernen und ermöglicht es so die Funktionen von Soundbar und TV-Gerät mit einer Fernbedienung zu steuern. Dabei kann jede beliebige Taste der TV-Fernbedienung von der Soundbar gelernt werden. Achten Sie bei der Tastenwahl darauf, dass Befehl für Soundbar und TV-Gerät dabei nicht im Konflikt stehen. So empfiehlt es sich die internen Lautsprecher des TV-Gerätes nach Anschluss der Soundbar zu deaktivieren.

- 1 Halten Sie die Fernbedienung Ihres TV-Gerätes bereit.
- 2 Schalten Sie die Soundbar ein.
- 3 Drücken Sie die „ON/Standby“ Taste der Soundbar-Fernbedienung für ca. 5 Sekunden.
- 4 Im Display blinkt **IRL**.
- 5 Drücken Sie auf der Canton-Fernbedienung die gewünschte Funktion, z. B. „Volume +“.
- 6 Im Display blinkt jetzt die gewählte Funktion, z. B. **V+**.
- 7 Drücken Sie innerhalb von 20 Sekunden die zu belegendende Taste auf der TV-Fernbedienung.
- 8 Bei erfolgreicher Übertragung leuchtet im Display **OK** und Sie können mit der Programmierung der nächsten Tastenfunktion, z. B. „Volume –“, fortfahren.
- 9 Erscheint im Display **ERR** ist die Übertragung fehlgeschlagen und Sie müssen die Schritte 5 bis 8 noch einmal wiederholen.

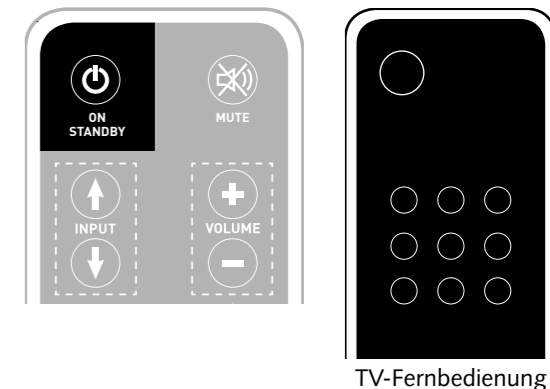







Hinweis: Die rote „ON/Standby“ Taste der DM-Fernbedienung ist doppelt belegt. Durch einmaliges Drücken, im Display erscheint dann **ON**, kann die Einschaltfunktion gelernt werden. Drückt man die rote „ON/Standby“ Taste der DM-Fernbedienung zweimal kurz hintereinander, erscheint im Display **STB** und die Standby- bzw. Ausschaltfunktion kann gelernt werden. Sollte Ihre TV-Fernbedienung nur über eine Taste für den Befehl „Ein-“ und „Ausschalten“ verfügen, müssen trotzdem beide Funktionen, „ON“ und „Standby“, mit diesem Befehl belegt werden.



Menü verlassen



Durch erneutes Drücken der „ON/Standby“ Taste für länger als 5 Sekunden können Sie das Menü „IR-Lernfunktion“ wieder verlassen. Erhält die Soundbar für länger als 60 Sekunden keinen Eingabebefehl von der Fernbedienung springt die Menüführung automatisch in den Normalmodus zurück.

Direktwahl der Signaleingänge

Zusätzlich zu der  und  Taste können Sie die Signaleingänge TV, DVD, AUX und Bluetooth® bei Verwendung Ihrer TV- oder Universalfernbedienung auch direkt auswählen, d.h. Sie können den gewünschten Eingang einer Taste auf Ihrer Fernbedienung zuweisen.

- 1 Halten Sie während Sie sich im IR-Lernmenü  befinden eine der beiden „“ Tasten auf der Canton-Fernbedienung für 3 Sekunden gedrückt, gelangen Sie in das Direktwahl-Menü. Im Display blinkt .
- 2 Sie können dem Eingang „DVD“ nun eine Taste auf Ihrer TV-Fernbedienung zuordnen.
Hinweis: Wenn Sie im Normalbetrieb diese Taste auf Ihrer TV-Fernbedienung drücken, springt das DM System direkt auf den DVD Eingang.
- 3 Drücken Sie die gewünschte Taste auf Ihrer TV-Fernbedienung. Wurde der Infrarot (IR)-Code erfolgreich vom DM System gelernt, zeigt das Display kurz  und anschließend den nächsten Eingang .



- 4 Konnte der Code nicht gelernt werden, oder sollten Sie innerhalb von 10 Sekunden keine Taste an Ihrer Fernbedienung drücken, zeigt das Display kurz  um anzuzeigen, dass kein Code gelernt wurde. Danach zeigt das Display weiterhin blinkend , und Sie können erneut bzw. weiterhin den Code für den Eingang DVD lernen.
- 5 Sollten Sie dem Eingang DVD keine Taste zuordnen wollen, drücken Sie kurz die „“ Taste, um manuell zum Eingang (TV) zu gelangen.
- 6 Um den Eingängen TV, AUX und/oder Bluetooth® eine Taste auf Ihrer TV-Fernbedienung zuzuordnen, wiederholen Sie die unter Punkt 2–5 beschriebenen Schritte.

- 7 Um das Direktwahl-Menü wieder zu verlassen, drücken Sie erneut eine der beiden Input-Tasten für 3 Sekunden und Sie gelangen in das übergeordnete IR Lernmenü . Wenn Sie im Direktwahl-Menü die „ON/Standby“ Taste für 3 Sekunden gedrückt halten, springt das System aus dem IR Lernmenü in den Normalbetrieb. Im Display steht kurz  und anzuzeigen, dass der IR-Lernmodus beendet wurde.

Hinweis: Aufgrund der Vielzahl von Infrarot-Codes kann nicht garantiert werden, dass jede Fernbedienung vom DM System gelernt werden kann. Signale von Funkfernbedienungen (RF) können generell nicht gelernt werden.

IR-Löschfunktion

Um die vom DM System gelernten Infrarotbefehle der TV-Fernbedienung wieder zu löschen, gehen Sie bitte wie folgt vor:

- 1 Schalten Sie die Soundbar ein.
- 2 Drücken Sie die „ON/Standby“ Taste der Soundbar-Fernbedienung für ca. 5 Sekunden.
- 3 Im Display blinkt .
- 4 Drücken Sie die „Mute“ Taste der Soundbar-Fernbedienung für ca. 5 Sekunden.
- 5 Im Display erscheint  für ca. 5 Sekunden. Die Soundbar wechselt danach automatisch in den Normalbetrieb.

Fehlersuche

Anbei finden Sie eine Übersicht der am häufigsten auftretenden Probleme. Sollten Sie weiterführende Fragen haben, wenden Sie sich bitte an Ihren Canton Fachhändler, kontaktieren Sie unsere Service-Hotline unter Tel. +49 (0) 6083 287-0 oder senden Sie uns eine E-Mail an info@canton.de.

Problem	Mögliche Ursache	Lösung
DM System reagiert nicht auf Fernbedienung.	1. Die Batterie ist leer.	1. Batterie auswechseln, beim Einlegen auf die richtige Polung achten.
	2. Schutzfolie nicht entfernt.	2. Schutzfolie an der Fernbedienung entfernen.
Keine Tonwiedergabe.	1. Tonformat des Quellgerätes falsch ausgewählt (Digitaleingang „TV“ und „DVD“).	1. Bitte prüfen Sie die korrekte Einstellung Ihres Quellgerätes. „DTS“ kodierte Ausgabeformate können nicht wiedergegeben werden.
	2. Zusprieler gibt kein Signal aus.	2. Digitalausgang am Quellgerät freischalten, Lautstärke-regelung steht evtl. auf „Null“ und muss erhöht werden (bitte Anleitung des Gerätes zur Hand nehmen).
	3. Kabel nicht korrekt verbunden/defektes Kabel.	3.1. Überprüfen Sie die Verbindung des Zuspriegers zum DM System und wechseln Sie gegebenenfalls das Kabel aus. 3.2. Überprüfen Sie, ob die Schutzkappen am Stecker des optischen Kabels entfernt sind.
Tonwiedergabe zu leise.	1. Volume des DM Systems oder des Quellgeräts zu niedrig eingestellt.	1. Lautstärke mittels „Volume“ Taste erhöhen. Lautstärke des Quellgeräts erhöhen.
	2. Die max. mögliche Lautstärke wurde mittels „Volume“ Funktion begrenzt.	2. Erhöhen Sie die max. mögliche Lautstärke gemäß Anleitung. (S. 15)

Problem	Mögliche Ursache	Lösung
DM System schaltet nicht ein.	Netzkabel nicht mit Steckdose und/oder DM System verbunden.	Verbindung herstellen.
Das Gerät schaltet bei dem optischen und coaxialen Eingang nicht automatisch ein.	1. Die AUT Funktion ist werksseitig deaktiviert (OFF).	1. Aktivieren Sie die AUT Funktion (ON). (Seite 18).
	2. Das Gerät wurde über die „ON/Standby“ Taste der Soundbar-Fernbedienung oder die „Power“ Taste der TV-Fernbedienung (bei Verwendung der IR-Lernfunktion) ausgeschaltet.	2.1. Schalten Sie das DM System über die „ON/Standby“ Taste der Fernbedienung ein und warten Sie künftig bis es automatisch in den Standby-Zustand schaltet. 2.2. Löschen Sie die „Power“ Taste Ihrer TV-Fernbedienung vom DM System, um dieses nicht zusammen mit Ihrem TV auszuschalten.
	3. Das Gerät wurde auf den anderen Digitaleingang geschaltet auf dem kein Signal anliegt und hat sich automatisch abgeschaltet.	3. Schalten Sie das Gerät über die „Power“ Taste der DM-Fernbedienung ein und wählen Sie den Digitaleingang, an dem sich das gewünschte Quellgerät befindet.
DM System schaltet selbständig ab.	1. Die ECO Funktion ist aktiviert.	1. Deaktivieren Sie die ECO Funktion (siehe Seite 19).
	2. Die AUT Funktion ist aktiviert.	2. Deaktivieren Sie die AUT Funktion (siehe Seite 18).
	3. Der Infrarotbefehl für STB ist falsch gelernt.	3. Lernen Sie den Infrarotbefehl für STB erneut (siehe Seite 21).
DM System schaltet nicht automatisch ab.	1. Die ECO Funktion ist deaktiviert.	1. Aktivieren Sie die ECO Funktion (siehe Seite 19).
	2. Die AUT Funktion ist deaktiviert.	2. Aktivieren Sie die AUT Funktion (siehe Seite 18).
	3. Die AUT Funktion ist aktiviert und das Quellgerät sendet auch im Standby ein Trägersignal.	3. Trennen Sie das Quellgerät vom Netz oder schalten Sie das DM System manuell aus.

Problem	Mögliche Ursache	Lösung
DM System brummt.	1. Signalleitungen vom Quellgerät zum DM System zu lang (Aux).	1. Kürzere Signalleitungen verwenden.
	2. Verwendete Signalleitung nicht abgeschirmt oder die Abschirmung an der verwendeten Leitung unterbrochen (defekt).	2. Leitung gegen eine geschirmte Leitung austauschen.
	3. Erdungsschleife (Brummschleife) „erzeugt“. Eine Erdungsschleife kann entstehen, wenn mind. zwei mit Signalleitungen (Cinch) verbundene Geräte mit Schutzkontaktstecker (z. B. Verstärker und Computer) an örtlich getrennten Steckdosen angeschlossen sind.	3. Alle mit dem DM System verbundenen Geräte mit Schutzkontaktstecker an einer Steckdosenleiste (Vielfachsteckdose) anschließen.
	4. Ein nicht entstörrter Verbraucher (z. B. Kühlschrank) am Netz.	4. Mögliche Störquellen zum Testen ausschalten; betreffendes Gerät entstörr lassen, falls das Brummgeräusch verschwindet, oder zunächst die Störquelle an einer anderen Netzphase (L1, L2 oder L3) anschließen (falls erforderlich, einen Fachmann zu Rate ziehen); speziellen „Mantelstromfilter“ (im Fachhandel erhältlich) zwischen Quellgerät und DM System schalten, um das Brummen zu eliminieren; Netzstecker drehen, um die so genannte Brummspannung zu reduzieren (besonders wichtig, wenn das Quellgerät nicht geerdet ist).
Das DM System schaltet ungewollt auf den BT Eingang.	Dies kann passieren, wenn Ihr Endgerät Systemtöne wie z. B. das Tippen der Tastatur ausgibt.	1. Deaktivieren Sie die SEL Funktion (MAN). 2. Deaktivieren Sie diese Systemtöne an Ihrem Endgerät.
Der BT Eingang ist über die „Input“ Tasten nicht wählbar.	Die SEL Funktion ist aktiviert (AUT).	Die Umschaltung geschieht in diesem Falle automatisch, sobald das DM System ein Audiosignal vom Endgerät detektiert.

Problem	Mögliche Ursache	Lösung
Das DM System schaltet nicht automatisch auf den BT Eingang.	1. Die SEL Funktion ist deaktiviert (MAN).	1. Aktivieren Sie die SEL Funktion (AUT).
	2. Bei Ihrem Endgerät ist Bluetooth® deaktiviert.	2. Aktivieren Sie Bluetooth® an Ihrem Endgerät.
	3. Das DM System ist mit einem anderen Endgerät verbunden.	3. Deaktivieren Sie Bluetooth® bei dem anderen Endgerät.
	4. Das Endgerät ist nicht mit dem DM System gekoppelt.	4. Koppeln Sie Ihr Endgerät mit dem DM System. (Seite 17)
Keine Wiedergabe über die Bluetooth® Funktechnologie.	1. Es besteht keine Verbindung zwischen dem DM System und dem mobilen Endgerät.	1. Verbinden Sie Ihr mobiles Endgerät wie beschrieben.
	2. Das mobile Endgerät ist gekoppelt, aber es erfolgt keine Wiedergabe.	2.1. Das mobile Endgerät muss erneut verbunden werden.
		2.2. Stellen Sie die Lautstärke am mobilen Endgerät auf den maximal möglichen Wert ein.
		2.3. Erhöhen Sie die Lautstärke des DM Systems.
		2.4. Stellen Sie sicher, dass Störquellen wie z. B. ein WLAN-Router oder ein Laptop nicht in direkter Nähe zum DM System aufgestellt sind.
2.5. Gleichzeitiger Betrieb über WLAN und Bluetooth® Verbindung von einem mobilen Endgerät ist in den meisten Fällen nicht störungsfrei möglich: darum WLAN am Endgerät deaktivieren.		
3. Sie befinden sich außerhalb der Reichweite (max. 10m).	3. Verringern Sie den Abstand zwischen Soundbar und mobilem Endgerät.	

Technische Daten

Spannungsversorgung

- Betriebsspannung 100–240 V~
- Betriebsfrequenz 50/60 Hz
- Leistungsaufnahme ECO Standby = 0,39 W (Werkeinstellung)
- Leistungsaufnahme AUT Standby ca. 4,5 W
- Leistungsaufnahme Leerlauf (kein Ausgangssignal) ca. 8,4 W
- Leistungsaufnahme maximal ca. 150 W

Ein-/Ausgangspegel Analog

- AUX = max. 2,0 V (effektiv)
- SUB OUT = max. 2,0 V (effektiv)

Decoder

- Dolby Digital
- PCM (32 kHz...96 kHz/8 Bit...24 Bit)

Virtualizer

- DTS TruSurround

Bluetooth®

- Bluetooth® Standard 3.0 (A2DP)
- Unterstützt CSR aptX® Dekodierung
- Reichweite bis zu 10 m
- Frequenzbereich 2400–2483,5 MHz (2.4 GHz ISM Band)
- Max. Sendeleistung 10 mW (+10dBm)

Umgebungstemperaturen

- Minimum 5 °C (41 °F)
- Maximum 35 °C (95 °F)

EU – Konformitätserklärung



Wir, der Hersteller / Importeur

Canton Elektronik GmbH + Co. KG · Neugasse 21–23 · 61276 Weilrod / Niederlauken · Deutschland



bestätigen und erklären in alleiniger Verantwortung, dass sich das Produkt

DM 75

(Virtual-Surroundsound System mit drei Signaleingängen, einem Ausgang und Bluetooth®-Funktion, internem Weitbereichs-Netzteil sowie Infrarot-Fernbedienung)

in Übereinstimmung befindet mit den Richtlinien des Europäischen Parlaments und des Rates

- Richtlinie 2014/53/EU (Funkanlagen)**
- Richtlinie 2014/35/EU (Niederspannungsrichtlinie)**
- Richtlinie 2011/65/EU (Beschränkung der Verwendung bestimmter gefährlicher Stoffe)**
- Richtlinie 2012/19/EU (Elektro- und Elektronik-Altgeräte)**
- Richtlinie 2009/125/EG (Umweltgerechte Gestaltung energieverbrauchsrelevanter Produkte)**

Der Betrieb ist zulässig in allen Ländern der Europäischen Union.

Eine vollständige Konformitätserklärung finden Sie unter: www.canton.de/de/doc.htm

Rechtsverbindliche Unterschrift: 

Datum: 20. April 2016

Name: Günther Seitz

Funktion: Geschäftsführer

Weitere wichtige Informationen

Informationen über den „bestimmungsgemäßen Betrieb“

Das Digital Movie System ist zur Verwendung in geschlossenen Räumen konzipiert und darf nicht im Freien oder in nasser Umgebung verwendet werden. Das Gerät darf nicht umgebaut oder verändert werden. Schließen Sie das DM System so an, wie in der Anleitung beschrieben und beachten Sie die Sicherheitshinweise. Betreiben Sie das Gerät ausschließlich mit der auf dem Typenschild spezifizierten Netzspannung und -frequenz.

Informationen über einen umweltgerechten Betrieb

Schalten Sie zur Reduzierung der Leistungsaufnahme das DM System bei Nichtgebrauch durch Drücken der Taste „ON/Standby“  in den Bereitschafts-Modus (Standby). Dies „spart Strom“ und senkt Ihre Stromrechnung.



Informationen zur CE-Kennzeichnung

Innerhalb der Europäischen Union in Verkehr gebrachte Elektro- und Elektronikgeräte müssen mit einem CE-Kennzeichen versehen sein um anzuzeigen, dass das Gerät den geltenden Anforderungen (z. B. zur elektromagnetischen Verträglichkeit oder zur Gerätesicherheit) entspricht.



Entsorgungshinweise

Gemäß der EU-Richtlinie über Elektro- und Elektronik-Altgeräte dürfen mit diesem Symbol gekennzeichnete Geräte nicht mit dem Siedlungsabfall (Hausmüll) entsorgt werden. Bitte informieren Sie sich bei Bedarf bei Ihrem zuständigen Entsorgungsunternehmen oder der Gemeinde-/Stadtverwaltung über die für Sie kostenfreie Entsorgung. Sie dient dem Umwelt- und Gesundheitsschutz als auch der Einsparung von (seltenen) Rohstoffen durch Wiederverwertung (Recycling).

Batterien dürfen ebenfalls nicht mit dem allgemeinen Haushaltsmüll entsorgt werden. Sie müssen getrennt gesammelt und bei einer Batterie-Sammelstelle abgegeben werden. Werfen Sie leere Batterien unentgeltlich in die z. B. beim Handel aufgestellten Sammelbehälter. Nicht ordnungsgemäß entsorgte Batterien können der Gesundheit von Menschen und Tieren und/oder der Umwelt schaden.

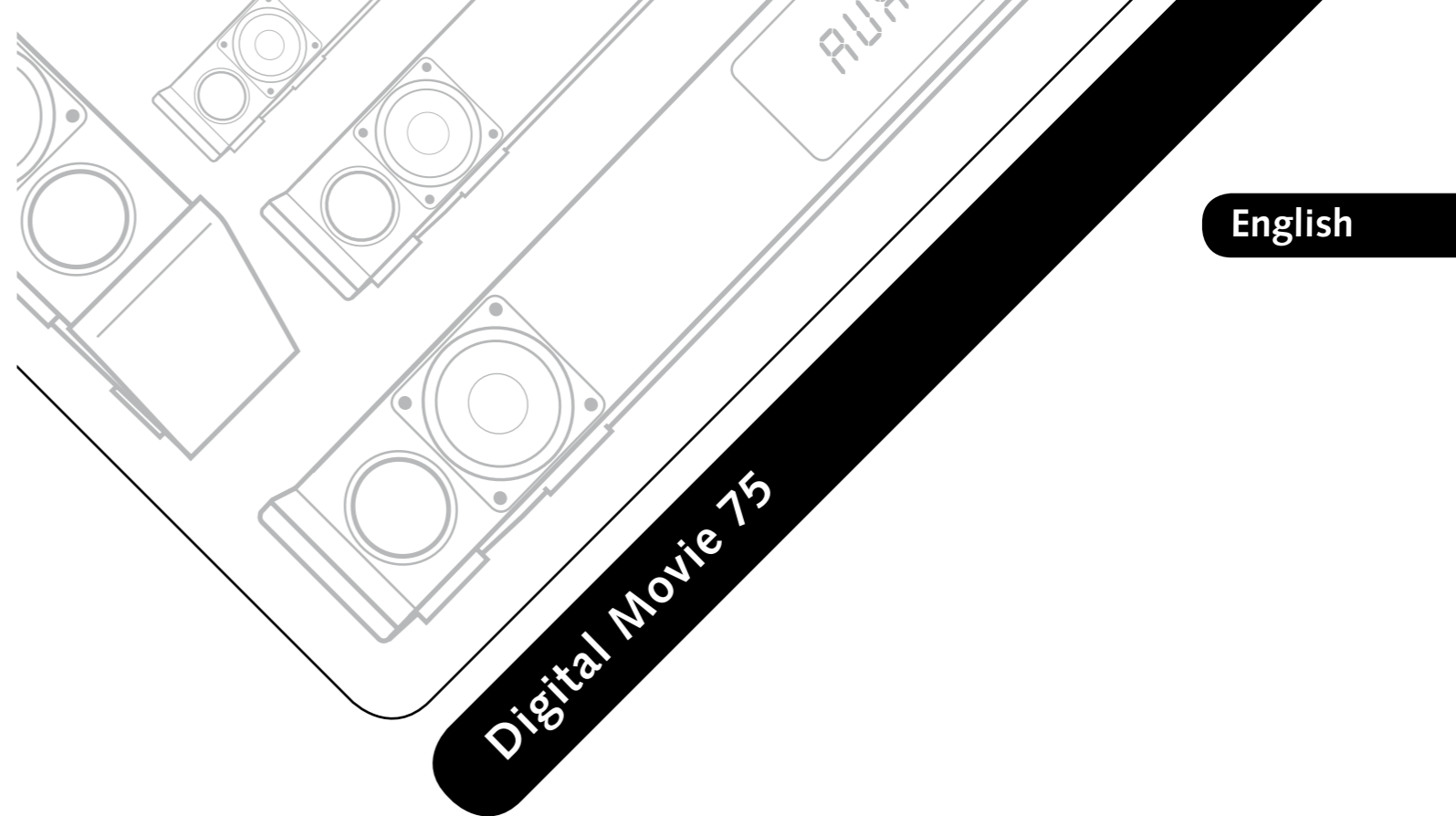

Welcome to the world of pure music

We are delighted that you have chosen a Canton loudspeaker. Our products combine high quality components with many years of development experience and meticulous production methods. In order to get the best out of your loudspeaker you need to observe a few points, as detailed in the Operating Instructions.

We hope you enjoy listening to pure music!

Contents

Safety advice.....	Page 33
Unpacking.....	Page 38
Installation.....	Page 38
Breaking in.....	Page 38
Setting up the remote control.....	Page 39
Connection Terminal.....	Page 39
Connection.....	Page 40
Operation.....	Page 41
Display indications.....	Page 42
Extended sound functions.....	Page 44
Playback via Bluetooth® Technology.....	Page 47
Automatic ON/OFF function (AUT).....	Page 48
Eco Standby (ECO).....	Page 49
Automatic selection of BT input (SEL).....	Page 50
IR learning function.....	Page 51

IR delete function.....	Page 53
Troubleshooting.....	Page 54
Technical Specifications.....	Page 58
Declaration of conformity.....	Page 59
Further Information.....	Page 60
FCC / IC advice.....	Page 61
Guarantee.....	Page 63
License information.....	Page 63



The user is responsible for ensuring that the loudspeaker is correctly positioned and connected. Canton cannot accept any responsibility for damages or accidents caused by inappropriate positioning or connection.

Safety advice

Please follow the safety advice when positioning and maintaining your DM system.

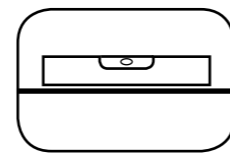

Choose a level surface



Avoid moisture

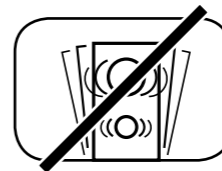

Avoid vibrations



Never touch the power cable with wet hands



Do not discard in household rubbish



Avoid direct sunlight



Protect against extreme cold

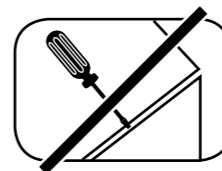

Do not open housing

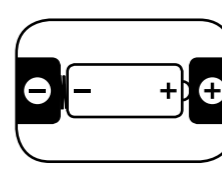

Ensure correct polarity for battery and remote operation

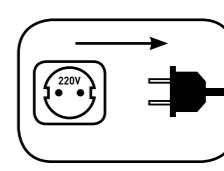

Keep access to socket clear



Keep away from heat sources



Do not use aggressive, alcohol-based or abrasive cleaning agents

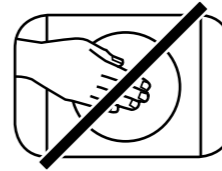

Do not reach inside the speaker

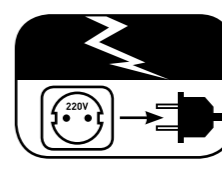



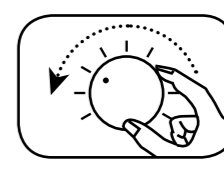



Unplug the device during thunderstorms



In case of overload turn the volume down

Important Safety Instructions

 <div style="text-align: center;">CAUTION</div> <div style="text-align: center;">Risk of electric shock. Do not open!</div> 	 <div style="text-align: center;">CAUTION</div> <div style="text-align: center;">Danger of explosion!</div> 	 <div style="text-align: center;">CAUTION</div> <div style="text-align: center;">Danger of life!</div> 
<p style="text-align: center;">CAUTION: To reduce the risk of fire and electric shock, do not open the device. There are no serviceable parts inside. Refer all servicing to qualified service personnel only.</p>	<p style="text-align: center;">CAUTION: Replaceable Lithium batteries! Caution: Danger of explosion if battery is incorrectly replaced. Replace only with the same or equivalent type.</p>	<p style="text-align: center;">CAUTION: Do not ingest battery. Chemical burn hazard. Danger of life!</p>

Read and follow all instructions.

Keep these instructions.

Heed all warnings.

Use this apparatus only in moderate climates (not in tropical climates).

Do not operate this apparatus at altitudes in excess of 2000m above sea level.

Indoor use only. Do not use outdoors or in humid rooms.

To reduce the risk of fire and electric shock, do not expose this apparatus to rain or moisture.

Do not use this apparatus near water.

The apparatus shall not be exposed to dripping or splashing.

Strong fluctuations in temperature lead to condensation (water droplets) forming inside the apparatus. Wait until the moisture has evaporated before starting up the apparatus (min. 3 hours).

Objects filled with liquids (such as vases) shall not be placed on the apparatus.

No naked flame source, such as lighted candles, should be placed on or beside the apparatus.

Do not install the apparatus near any heat sources such as radiators, heat registers, stoves, or other apparatus (incl. amplifiers) that produce heat.

Prevent exposure to direct sunlight.

Observe a free space of at least 5 cm around the apparatus.

Do never defeat the safety purpose of a polarized or ground plug: A polarized plug has two blades with one wider than the other. The wide blade is provided for your safety. When the provided plug doesn't fit into your outlet, consult an electrician for replacement of the obsolete outlet.

To prevent electric shock, do not use the plug with an extension cord, receptacle, or other outlet unless the blades can be fully inserted to prevent blade exposure.

Never touch signal- and power cords with wet hands.

Protect the power cord from being walked on or pinched particularly at plug, convenience receptacles, and the point where they exit from the apparatus.

Where the mains plug or an appliance coupler is used as the disconnect device, the mains plug of the power cord or appliance coupler shall be remain readily operable.

Unplug this apparatus during lightning storms or when unused for long periods of time.

To completely disconnect this apparatus from the mains, disconnect the supply cord plug from the receptacle.

Power down the apparatus before connecting or disconnecting any cable.

Always pull the plugs and not the cables.

Install this apparatus in accordance with the manufacturer's instructions.

Always choose a level surface. The apparatus has to be in perfect vertical alignment.

Important Safety Instructions

Notices

Do not use force on operating elements, connections and cables.

The apparatus may only be operated with the voltage and frequency specified on the apparatus or the name plate.

Do not insert any objects or body parts into the apparatus openings. Live components inside the enclosure could get touched and / or damaged. This could lead to short circuiting, electric shock and fire.

Only use attachments and accessories specified by the manufacturer and / or provided with the apparatus.

Use only with a cart, stand, tripod, bracket, or table specified by the manufacturer, or sold with the apparatus. When a cart is used, use caution when moving the cart/apparatus combination to avoid injury from tip-over.



Clean the apparatus only with a clean, dry cloth.

Do not use aggressive, alcohol-based or abrasive cleaning agents.

To reduce the risk of electric shock, do not open the housing! There are no serviceable parts inside.

Refer all servicing to qualified service personnel. Servicing is required when the apparatus has been damaged in any way, such as power supply cord or plug is damaged, liquid has been spilled or objects have fallen into the apparatus, the apparatus has been exposed to rain or moisture, does not operate normally, or has been dropped.

Do not make any modification to the apparatus or the accessory. Unauthorized alterations may affect the safety, regulatory compliance, or the system performance. In this case, the operating licence/warranty can expire.

Turn down the volume level immediately if sound distortions, such as unnatural knocking, beating or high-frequency clicking can be heard.

To prevent possible hearing damage, do not listen at high volume levels for long periods. Stop playback if you can hear ringing or whistling sounds in your ear or if you have the impression (even for short times) that you can no longer hear high tones.



Keep new and used batteries away from children. If the battery compartment does not close securely, stop using the product and keep it away from children.

The remote control supplied with this product contains a coin/button cell battery. If the coin/button cell battery is swallowed, it can cause severe internal burns in just 2 hours and can lead to death!

If you think batteries might have been swallowed or placed inside any part of the body, seek immediate medical attention.

Batteries must be inserted correctly, as shown on the polarity imprint. Incorrectly replaced batteries might cause damage.

Please keep the environmental aspects of battery disposal in mind. Batteries must be disposed of at a battery collection point.

Batteries shall not be exposed to excessive heat such as sunshine, fire or the like.

Only use batteries or rechargeable batteries specified for this apparatus.

The batteries supplied are not rechargeable batteries and may therefore not be recharged.

The apparatus contains permanent magnets. Do not place objects on or right beside the apparatus that could be sensitive to magnetic fields (e.g. tube televisions, ext. hard disk drives, magnetic cards, video cassettes, etc.).



The apparatus and/or the accessory bag may contain small parts that may be a choking hazard. Therefore not suitable for children under age 3.



This symbol is intended to alert the user to the presence of uninsulated dangerous voltage within the product's enclosure that may be of sufficient magnitude to constitute risk of fire and electric shock.



This symbol is intended to alert the user to the presence of important operating and maintenance instructions in the literature accompanying this product.



This symbol denotes equipment with Class II Protection Rating. These devices are deemed to be fully protected against the risk of electric shock during normal use by means of double or reinforced insulation, and therefore require no earth conductor.



Unpacking

Unpack the box carefully and check that all the following parts are present:

- 1x Canton DM Soundbar
- 1x Remote control inc. battery
- 1x Mains cable
- 1x optical digital audio cable
- 1x stereo RCA cable
- 1x digital RCA cable

Installation

The Canton Digital Movie should be positioned underneath the screen on a flat surface. Capacity up to 40 kg.

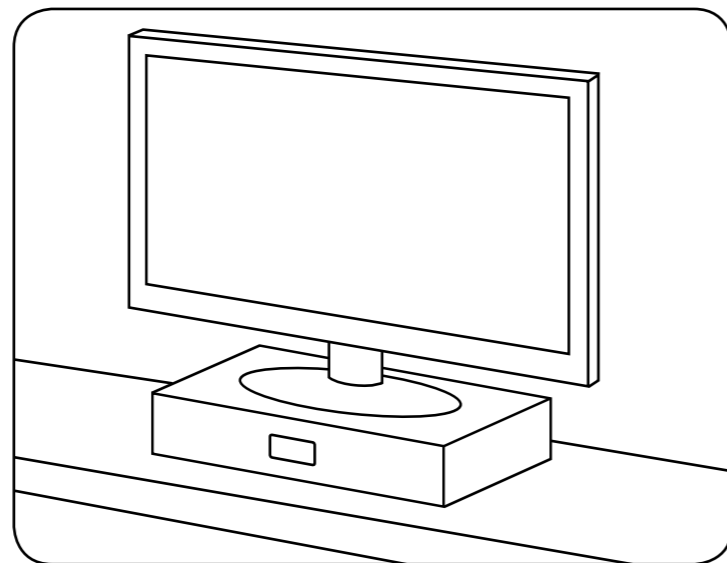

Breaking in

Maximum sound quality requires a breaking-in time of 15–20 operating hours.

- During this time operate the loudspeaker at normal volume
- Avoid high volume levels
- Listen to a variety of music

Setting up the remote control

The remote control comes with a battery already installed. Simply remove the protective film to activate. When replacing the battery ensure that it is correctly inserted according to the polarity markings (+/-). Only use the battery specified for this system (CR 2032).

Note

The battery provided is intended for test use and may therefore have a shorter lifespan.

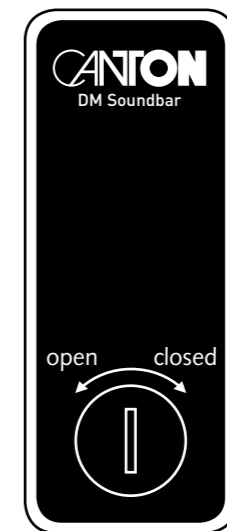

Remote control



CR 2032

Connection Terminal

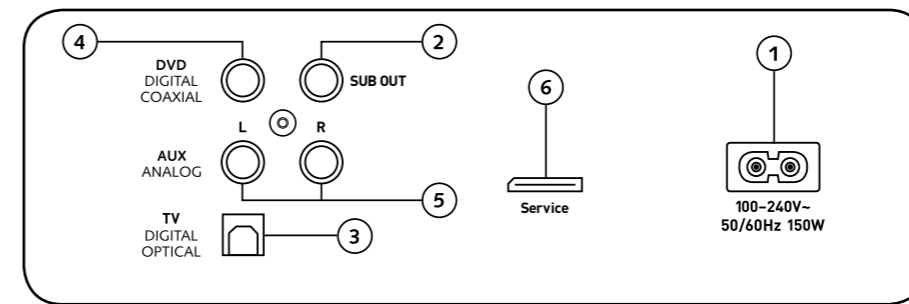

DM 75

Connections DM

- 1 Power Inlet
- 2 Output – Ext. Subwoofer
- 3 Input – TV (optical)
- 4 Input – DVD (coaxial)
- 5 Input – AUX (analogue)
- 6 Jack service (Canton)

Connection

Please ensure that all electrical components are switched off before connecting. Your Digital Movie System has three optional inputs. In principle it is enough to connect one of these inputs to your TV and all further devices to your TV. To achieve the best possible sound we recommend that you connect your satellite receiver, Blu-Ray or DVD player directly to the DM system. The following options are possible, depending on the type and fittings of the source used:

TV – Digital input (optical)

Modern TV devices have an optical audio output (Toslink). Connect this with the input marked "TV" on the DM system. This connection guarantees optimal signal transmission and best sound quality.

Important: Remove protective caps from optical cable.

DVD – Digital input (coaxial)

To transmit the DVD sound signal connect the digital coaxial output of your Blu-Ray or DVD player with the jack marked "DVD" on the DM system. To transmit the picture signal your DVD player must also be connected to the TV. The input marked "DVD" on the DM system can be selected if your TV does not have an optical output.

AUX – Analogue input

If your TV only has an audio output marked "Pre-Out" then connect it using the shielded stereo RCA cable plugged into the analogue input on the DM system marked "AUX". Otherwise this input can be used to connect video recorders or game consoles.

SUB – Analogue output

Use this output when you want to connect an external active subwoofer. SUB OUT is not active in the basic setting and needs to be activated using the remote control. See page 44 "Extended sound functions".

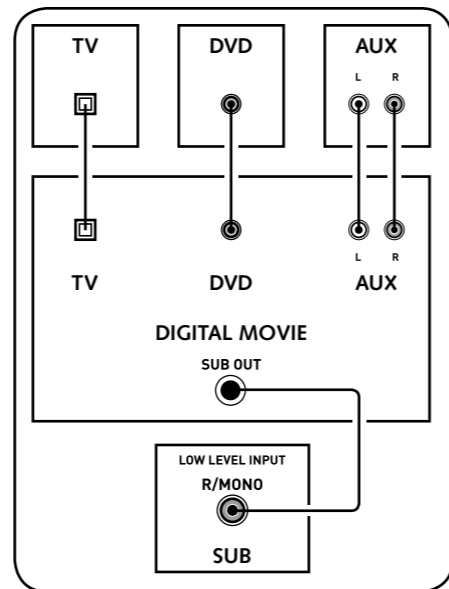

Operation

1 Power

- ON – LED shines green
- Standby – LED shines red
- DM disconnected from the mains – LED not illuminated (OFF)

2 Mute (muting)

3 Input (signal source selection)

4 Volume (volume control up/down)

5 Play Mode

- Stereo – for music
- Surround – virtual surround sound for home cinema

6 Sound

- Bass – Adjustment via Volume control (+6... -6 dB)
- Treble – Adjustment via Volume control (+6... -6 dB)

7 Bluetooth® Pairing

Connection with a Bluetooth® Wireless Technology enabled source

Memory Function

After the DM system has been temporarily disconnected from the mains it automatically returns to the last mode selected. All settings (e. g. ON/OFF, volume) remain in place.

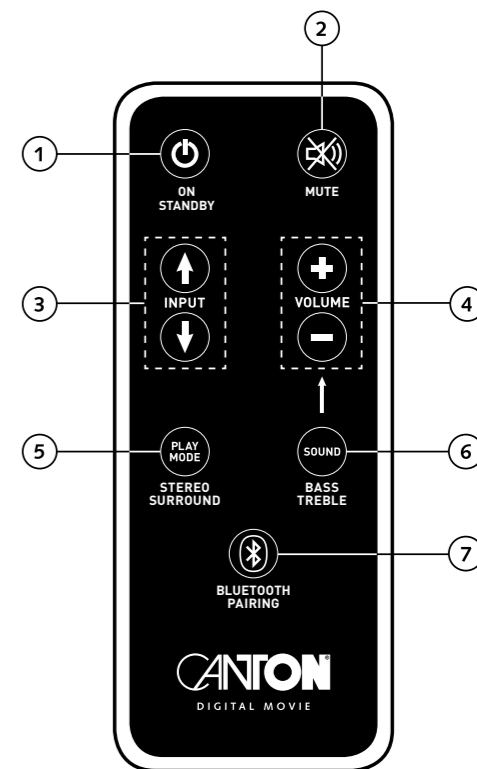

Remote control

Display indications

The DM system has a multifunctional display that lights up blue for approx. 5 seconds in response to a remote control command. The most important readouts and their meanings are shown below. The standby mode of the DM system is indicated by a red LED light. When your DM system is in operation this LED is green.

Input

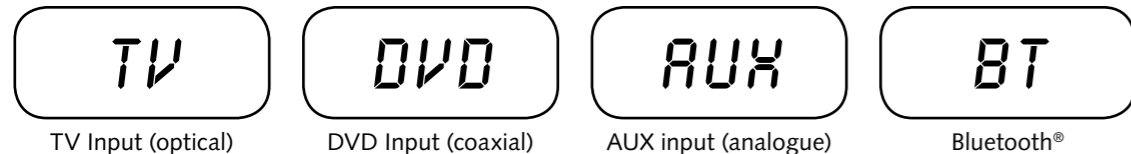

Soundmode

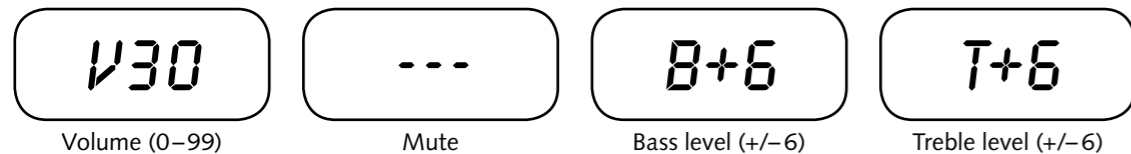

Playmode

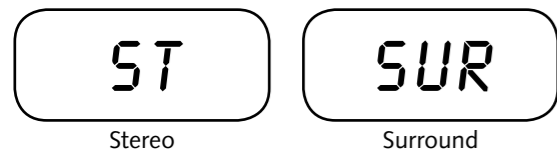

Bluetooth®

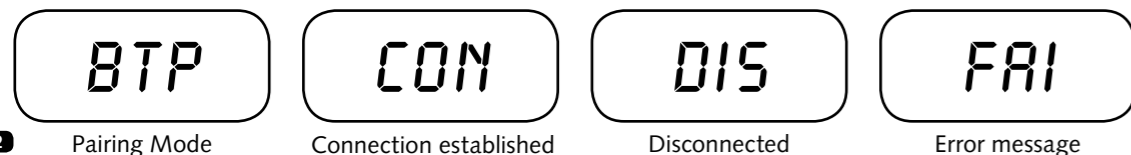

Extended sound functions

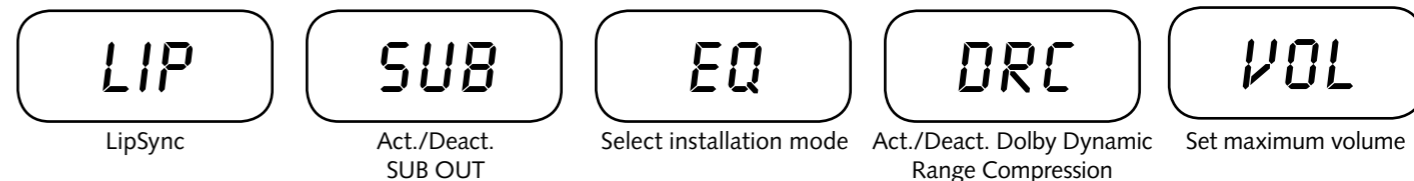

Setup functions

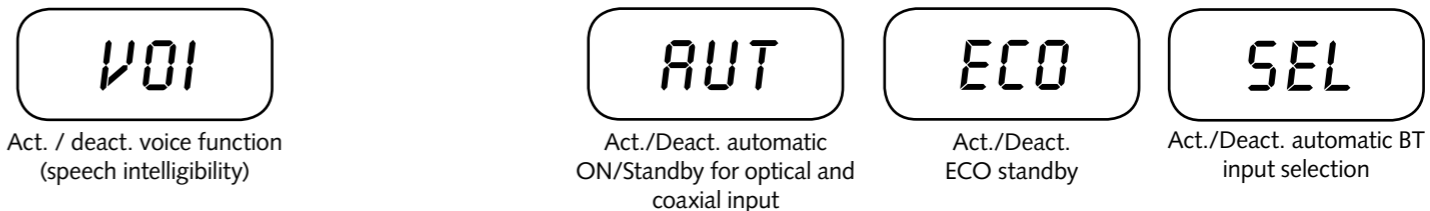

IR learn function

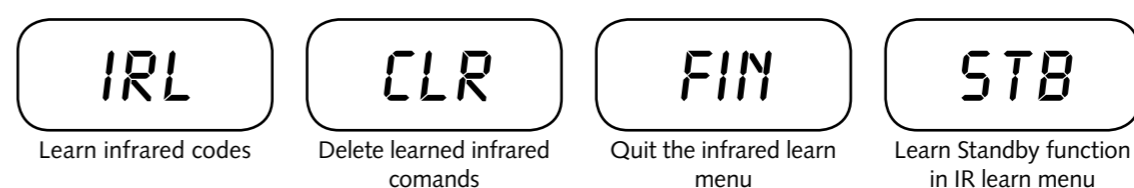

Format of the incoming audio signal (bitstream) at optical and coaxial input



Extended sound functions

The menu for extended sound functions offers you

- the chance to correct out-of-synch playback
- to activate the output for a wired external subwoofer
- to adjust the playback to suit the location
- to switch the Dolby function “Dynamic Range Compression” on or off
- to limit the maximum settable playback volume
- to improve the speech intelligibility

If you press and hold the key marked “Sound” on the remote control for longer than 3 seconds you will enter the “Extended sound functions” menu and the display **LIP** will appear on the Soundbar.

You can now use the “Volume +/-” keys to delay the playback in 10 ms steps to synchronise the sound with the “delayed” image.

Press the “Sound” key briefly once more and the display **SUB** will appear.

The “Volume +/-” keys can also be used to switch the output for an external subwoofer on or off. Please note: when the SUB OUT is activated the playback of the Soundbar will be limited to 80 Hz. Frequencies below 80 Hz are sent to the external subwoofer.

Press the “Sound” key again briefly one more time and the display **EQ** will appear.

Now use the “Volume +/-” keys to choose between three pre-set equalizer settings to adjust the playback to suit the location.

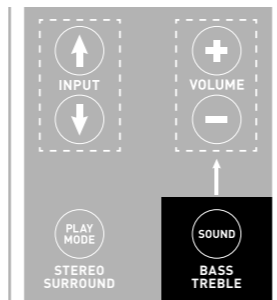

EQ1 for a free-standing DM system e.g. on a sideboard with a flat-screen TV on the wall (factory setting).

EQ2 for a set-up where a flat-screen TV is positioned on top of the DM system.

EQ3 for a set-up where the DM system is in a rack or on a shelf.

When the “Sound” key is pressed again the display changes to **DRC**.

“Dynamic Range Compression” is a setting option created by Dolby Laboratories. When activated, the dynamic range of Dolby encoded data streams can be automatically reduced, which also reduces differences in volume. This makes it possible to enhance quiet tones and suppress loud ones.

The “Volume +/-” keys can be used to switch the **DRC** function on or off.

After pressing the “Sound” key again, the display switches to **VOL**.

You can limit the maximum settable volume with the (protective) function “Volume” in such a way that the sound level (shown in the display) cannot be turned up above the set value.

You can then use the “Volume +/-” keys to set the desired volume (0 – 99 with 99 representing the maximum).

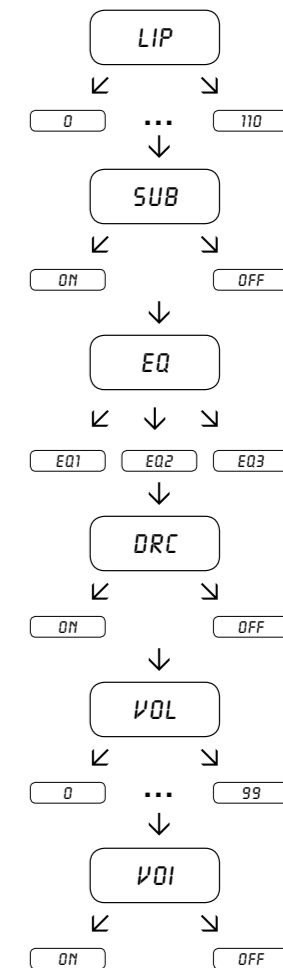

If you briefly press the "Sound" key again, the display switches to **VOL**.

Use the "Voice" function to increase the speech intelligibility in the stereo as well as the surround mode. By doing so, you can better understand dialogs (speech) in films with loud effects, for example.

With the "Volume +/-" keys you can activate resp. deactivate the "Voice" function (ON or OFF).

Press the "Sound" key again to return to the top of the menu **LIP**.

Exit menu

Press and hold the "Sound" key again for longer than 3 seconds to exit the "Extended sound functions" menu.

If the Soundbar does not receive any input instruction from the remote control within a period of 30 seconds the menu navigation returns automatically to normal mode.

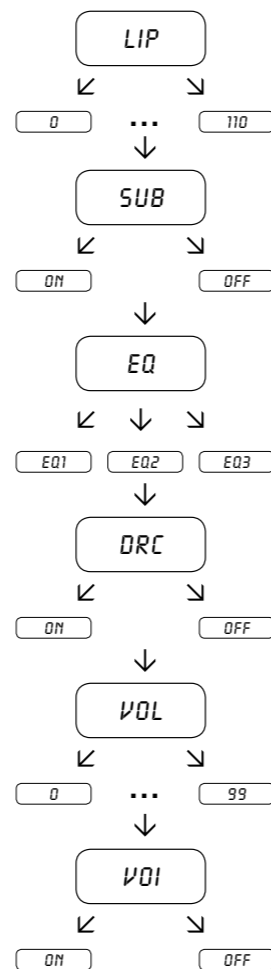

Playback via Bluetooth® Technology

Registration requirements

- The Bluetooth® function must be activated on the mobile end device.
- The mobile end device must support Bluetooth® standard 2.0 at least.
- The mobile end device must be within range of the DM system (max. 10 m).

Registration process

- Select **BT** input.
- Press the "Bluetooth® Pairing" button.
- **BTP** appears on the display.
- Now you have 30 seconds to register your mobile end device.
- Start the search run on your mobile end device.
- Select "DM 75" as the playback device.
- Once confirmed, the connection will be made automatically and will appear as **CON** in the display.
- If the connection fails the message **FRI** will appear.
- If the mobile device requires an access code enter 0000.
- If **DIS** appears in the display, your mobile end device is out of range or logged out.

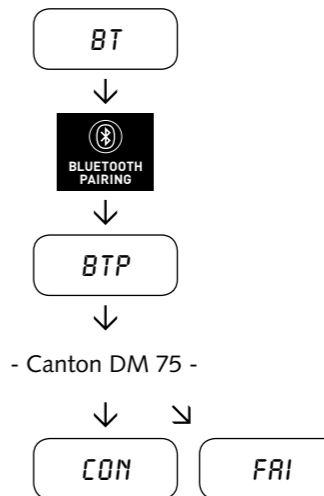

Operating a mobile end device

- The device most recently connected to the DM system connects automatically when the Bluetooth® function is activated and the input for Bluetooth® playback has been selected. In this case the message **CON** will appear.
- Start the playback of a medium on your mobile end device and the sound will automatically be played back by the DM system.

Note: The DM system can manage up to three Bluetooth® devices. See also chapter "Automatic selection of BT input (SEL)" on page 50.

Setup functions

Automatic ON/OFF function (AUT)

When this function is activated (ON) the device identifies a signal through the optical or coaxial input. When a signal is detected (e.g. by switching on the source device) the DM system turns itself on. If no such signal is detected on the selected input (e.g. when the source device has been switched off) the DM system will automatically enter AUT standby mode after 30 seconds. When the function is deactivated (OFF) the DM system needs to be switched on and off manually.

The device is supplied with the function deactivated (OFF).

To activate/deactivate this function proceed with the following steps:

- 1 With the device switched on, press and hold the "Play Mode" key for more than 3 seconds, until **AUT** appears on the display.
- 2 Press the "Volume +" key to activate the function (ON).
- 3 Press the "Volume -" key to deactivate the function (OFF).
- 4 Exit the menu by again pressing and holding the "Play Mode" key for more than 3 seconds. If no input has appeared within 10 seconds the device will automatically exit the configuration menu.

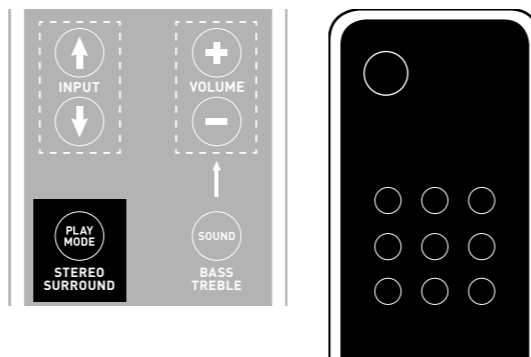

TV remote control

Comment: The automatic switching ON/OFF function only works for optical and coaxial digital input. If the device is set to standby mode using the "ON/Standby" key on the remote control it is not possible for the device to switch on automatically.

The device only identifies a signal at the selected digital input. A signal that appears at the other than the selected digital input cannot be detected.

Eco Standby (ECO)

When this function is activated (ON), the device automatically goes into standby mode if no signal is detected on the selected input for one hour. When this function is deactivated (OFF), the DM system has to be switched off manually.

The device is supplied with this function activated (ON).

To activate/deactivate this function proceed with the following steps:

- 1 With the device switched on, press and hold the "Play Mode" key for more than 3 seconds, until **AUT** appears on the display.
- 2 Press the "Play Mode" key again briefly, until **ECO** appears on the display.
- 3 Press the "Volume +" key to activate the function (ON).
- 4 Press the "Volume -" key to deactivate the function (OFF).
- 5 Exit the menu by again pressing and holding the "Play Mode" key for more than 3 seconds. If no input has appeared within 10 seconds the device will automatically exit the configuration menu.

Comment: This function is automatically deactivated for the input TV (optical) and DVD (coaxial), if the AUT function (page 48) is activated.

Automatic selection of BT input (SEL)

When this function is activated (AUT), the DM system automatically switches to the BT input when it detects an audio signal from a mobile device. When this function is deactivated (MAN) the input must be selected manually.

The device is supplied with this function deactivated (MAN).

To activate/deactivate this function proceed with the following steps:

- 1 With the device switched on, press and hold the "Play Mode" key for more than 3 seconds, until (AUT) appears on the display.
- 2 Press the "Play Mode" key again briefly, until (SEL) appears on the display.
- 3 Press the "Volume +" key to activate the function (AUT).
- 4 Press the "Volume -" key to deactivate the function (MAN).
- 5 Exit the menu by again pressing and holding the "Play Mode" key for more than 3 seconds. If no input has appeared within 10 seconds the device will automatically exit the configuration menu.

Comment: Depending on the used mobile device the DM system can also be switched to the BT input by typing a message or by sound of other system tones, if the SEL function is activated (AUT).

When the SEL function is activated (AUT) the BT input can no longer be selected using the "Input" key. In this mode the DM system can be paired to the mobile device (BTP) regardless of the selected signal input.

IR learning function

The DM system can learn the infrared code of your TV remote control and therefore allows you to control the functions of the Soundbar and TV device via one remote control. You can allocate any key of the TV remote control to the soundbar. When choosing a key make sure that the instructions for the Soundbar do not conflict with the TV device. We recommend that you deactivate the internal loudspeaker of the TV device once the Soundbar is connected.

- 1 Hold the TV remote control in position.
- 2 Switch the Soundbar on.
- 3 Press and hold the "ON/Standby" key of the Soundbar remote control for approx. 5 seconds.
- 4 The display shows a flashing (IRL).
- 5 Press the wanted function on the Canton remote control e.g. "Volume +".
- 6 Now the display shows the chosen function, e.g. (V+).
- 7 Within 20 seconds press the key you wish to allocate to this function on the TV remote control.
- 8 Once this has been successfully allocated the display will show (OK) and you can continue with the programming of the next key function, e.g. "Volume -".
- 9 If the display shows (FRI) this means the allocation has failed and you need to repeat steps 5 to 8.

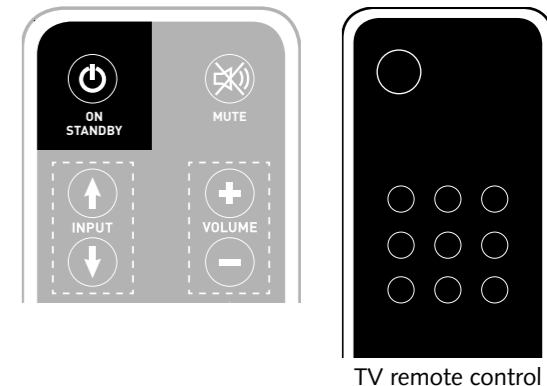

TV remote control

Note: The red "ON/Standby" key on the DM remote control has a dual function. Press it once and the display will show (ON), which allows the switching on function to be programmed. If the red "ON/Standby" key on the DM remote control is pressed twice in quick succession the display will show (STB) and the Standby resp. switching off function can be programmed. If your TV remote control has only one key for the "ON" and "OFF" functions both the "ON" and "Standby" functions must still be allocated with this command.

Exit menu

Press and hold the "ON/Standby" key again for longer than 5 seconds to exit the "IR learning function" menu. If the Soundbar does not receive any input instructions from the remote control within a period of 60 seconds the menu navigation returns to normal mode automatically.

Direct selection of the signal inputs

In addition to the **INPUT ↑** and **INPUT ↓** function, you can directly select the signal inputs TV, DVD, AUX and Bluetooth® when using your TV or universal remote control. That means you can allocate the desired input to a key on your remote control.

- 1** While you are still in the IR learning menu **IRL**, press one of the Input keys on the Canton remote control for 3 seconds to access the direct selection menu. **DVD** flashes in the display.
- 2** You can now allocate the "DVD" input to a key on your TV remote control.
Note: If you press this key on the remote control while the speaker is in normal mode, the DM system switches directly to the DVD input.
- 3** Press the desired key on the remote control. If the infrared (IR) code has been successfully stored by the DM system, **OK** appears briefly in the display followed by the next input **TV**.
- 4** If the code has not been stored or if you do not press any key on your remote control within 10 seconds, **FRI** appears briefly in the display to indicate that no code has been stored. **DVD**, then flashes again in the display and you can store the code for the DVD input, once again.
- 5** If you do not want to allocate a key to the DVD input, briefly press the **INPUT ↑** key to manually access the **TV** input.
- 6** To allocate the TV, AUX and/or Bluetooth® inputs to a key on your remote control, repeat steps 2 to 5.

- 7** To exit the direct selection menu, press one of the two input keys again for 3 seconds to access the higher level IR learning menu **IRL**. If you press the "ON/Standby" key for 3 seconds while still in the direct selection menu, the system switches from this menu to the normal mode. **FIN** appears briefly in the display to indicate that the IR learning mode has ended.

Note: Due to the variety of infrared codes it is not possible to guarantee that every IR remote control signal can be learned by the DM system. Signals from radio frequency (RF) remote controls cannot be learned!

IR delete function

To delete the TV remote control commands learned by the DM system you need to follow these steps:

- 1** Switch the Soundbar on.
- 2** Press the "ON/Standby" key on the Soundbar remote control for approx. 5 seconds.
- 3** The display will flash **IRL**.
- 4** Press the "Mute" key of the Soundbar remote control for approx. 5 seconds.
- 5** The display will show **CLR** for approx. 5 seconds. The Soundbar will then switch automatically back to normal operation.

Troubleshooting

Here is an overview of the most common problems. If you have any further questions please contact your Canton dealer, call our Service Hotline on +49 (0) 6083 287-0 or send us an e-mail at info@canton.de.

Problem	Possible cause	Solution
DM system does not respond to remote control.	1. The battery is empty.	1. Replace battery, observe correct polarity at insertion.
	2. Protective foil has not been removed.	2. Remove the protective foil from remote control.
No sound reproduction.	1. Sound format of the source device wrongly selected (Digital input "TV" and "DVD")	1. Please check the correct setting of your source device. "DTS" encoded output formats cannot be reproduced.
	2. Source device doesn't output an audiosignal.	2. Activate the digital output at the source. Increase output volume of the source.
	3. Cable not correctly connected / faulty cable.	3.1. Check the connection of the source device to the DM system and change the cable where necessary.
3.2. Please check if you have removed the protective caps from the provided optical cable.		
Sound reproduction too soft.	1. Volume of DM system or source device is set too low.	1. Increase the volume using the "Volume" button. Increase the volume of the source device.
	2. The maximum possible volume has been limited by means of the "Volume" function.	2. Increase the max. possible volume in line with instructions (page 45).

Problem	Possible cause	Solution
DM system does not turn on.	Power cable not connected to the power outlet and /or DM system	Prepare connection.
The DM system does not switch on automatically from the optical or coaxial input.	1. The preset (factory setting) for the AUT function is OFF (disabled).	1. Activate the AUT function (ON) (Page 48).
	2. The DM system was switched off via the "ON/Standby" key of the soundbar remote control or the "Power" key of the TV remote control (using the IR learning function).	2.1. Switch on the DM system via the "ON/Standby" key on the remote control and wait in future until it switches automatically to the standby mode.
		2.2. Delete the "Power" key of your TV remote control from the DM system so that you do not turn it off along with your TV.
3. The DM system was switched to the other digital input which receives no signal and has switched itself off automatically.	3. Switch the DM system on using the "Power" key on the remote control and select the digital input that is connected to the desired source device.	
The DM system switches into standby autonomously.	1. The ECO function is activated (ON).	1. Deactivate the ECO function (Page 49).
	2. The AUT function is activated (ON).	2. Deactivate the AUT function (Page 48).
	3. The infrared command for standby (STB) has been learned incorrectly.	3. Learn the command for standby (STB) correctly (Page 51).
The DM system doesn't enter standby mode automatically.	1. The ECO function has been deactivated.	1. Activate the ECO function (Page 49).
	2. The AUT function is still deactivated.	2. Activate the AUT function (Page 48).
	3. The AUT function has been activated but the source sends a carrier even in standby mode.	3. Disconnect the source from the mains resp. set the DM system into standby mode manually.

Problem	Possible cause	Solution
DM system hums.	1. Signal cable from source device to DM system too long (AUX).	1. Use shorter signal cable.
	2. Signal cable is not shielded or shielding has been damaged (defective).	2. Exchange the signal cable by a shielded one.
	3. Ground loop (ripple pickup) generated.	3. A ground loop can be generated when two or more devices connected via a signal line (cinch) are plugged into separate sockets (e.g. amplifier and computer). Plug all safety class I devices (with a safety plug) connected to the DM system into one multiple outlet stripe.
	4. Another piece of equipment on the same circuit has no interference suppression (e.g. fridge).	4. Switch off possible sources of interference to test; unplug the device concerned to see if the humming noise disappears or connect the source of interference to a different circuit (L1, L2 or L3). (Where necessary take advice from your electrician.) Insert a special "sheath current filter" (available from specialist retailers) between the amplifier and the DM system to eliminate the humming. Turn the power plug round to reduce the so-called hum voltage (particularly important if the source device is not earthed).
The DM system switches to the BT input inadvertently.	This can happen when your mobile device produces system tones e.g. typing on the keyboard.	<ol style="list-style-type: none"> 1. Deactivate the SEL function (MAN). 2. Deactivate the system tones on your mobile end device.
The BT input cannot be selected using the "Input" keys.	The SEL function is activated (AUT).	In this case the switching process happens automatically as soon as the DM system detects an audio signal from the mobile end device.

Problem	Possible cause	Solution
The DM system does not switch automatically to the BT input.	1. The SEL function is deactivated (MAN).	1. Activate the SEL function (AUT).
	2. Bluetooth® has been deactivated on your mobile end device.	2. Activate Bluetooth® on your mobile end device.
	3. The DM system is connected to a different mobile end device.	3. Deactivate Bluetooth® on the other mobile end device.
	4. The mobile end device is not connected to the DM system.	4. Connect your mobile end device to the DM system (Page 47).
No playback via Bluetooth® wireless technology.	1. There is no connection between the DM system and the mobile end device.	1. Connect your mobile end device as described.
	2. The mobile end device is paired but no playback takes place.	2.1. The mobile end device must be connected again.
		2.2. Set the volume on the mobile end device to maximum.
3. You are out of range (the max. distance is 10 m).	2.3. Increase the volume of the DM system.	
	2.4. Ensure that interference sources like a WLAN router or laptop are not set up in direct proximity of the DM system.	
3. You are out of range (the max. distance is 10 m).	2.5. Concurrent operation of WLAN and Bluetooth® connection from a mobile end device is not possible without interferences in most cases: Disable WLAN (WiFi) at your mobile device.	
	3. Reduce the distance between the Soundbar and your mobile end device.	

Technical Specifications

Power supply

- Operating voltage 100–240 V
- Operating frequency 50/60 Hz
- Power consumption ECO Standby = 0.39 W (factory setting)
- Power consumption AUT Standby ca. 4.5 W
- Power consumption in idle mode (no output signal) ca. 8.4 W
- Power consumption maximal ca. 150 W

In-/Outputlevel analogue

- AUX = max. 2.0 V (effective)
- SUB OUT = max. 2.0 V (effective)

Decoder

- Dolby Digital
- PCM (32 kHz...96 kHz/8 Bit...24 Bit)

Virtualizer

- DTS TruSurround

Bluetooth®

- Bluetooth® Standard 3.0 (A2DP)
- Supports CSR aptX® decoding
- Range up to 10 m
- Frequency range 2400–2483.5 MHz (2.4 GHz ISM Band)
- Max. emitted radiated power 10 mW (+10 dBm)

Ambient temperature

- Minimum 5 °C (41 °F)
- Maximum 35 °C (95 °F)

EU – Declaration of Conformity



We, Manufacturer / Importer

Canton Elektronik GmbH + Co. KG · Neugasse 21–23 · 61276 Weilrod / Niederlauken · Germany



confirm and declare under our sole responsibility that the product

DM 75

(Virtual-Surroundsound System with 3 Signal Inputs, one Output, and Bluetooth® functionality, internal Universal Mains Power Supply and Infrared Remote Control)

is in conformity with the directives of the European Parliament and of the Council

Directive 2014/53/EU	(Radio Equipment)
Directive 2014/35/EU	(Low Voltage Directive)
Directive 2011/65/EU	(Restriction of the use of certain Hazardous Substances)
Directive 2012/19/EU	(Waste of Electric and Electronic Equipment)
Directive 2009/125/EG	(Ecodesign requirements for Energy-related Products)

Operation is permitted within all countries of the European Union.

A complete Declaration of Conformity is placed at: www.canton.de/en/doc.htm

Authorized Signature: 

Date: April 20th 2016 Name: Günther Seitz Function: CEO

Further Information

Information for “normal use”

All Digital Movie Systems are designed for indoor use and must not be used outdoors or in wet conditions. The devices must not be modified or altered in any way. Connect the Digital Movie System up as described in the instructions and pay attention to the warning notices. Only operate the device with the mains voltage and frequency specified on the rating plate.

Information about environmentally friendly operation (Use the standby function to minimise electricity usage and operating costs)

To reduce the electricity usage of the device when not in use press the “ON/Standby”  button. This saves electricity.



Information about CE labelling

All electrical and electronic equipment sold in the European Union must carry a CE mark to show that the device in question complies with the legal requirements (e.g. electro-magnetic compatibility or safety requirements).



Disposal instructions

In accordance with the regulations governing the disposal of old electrical and electronic equipment, all devices that carry this symbol may not be disposed of in general household waste. If required, please contact your local recycling centre or the local authorities to find out about free disposal. This serves to protect the environment and public health as well as saving (scarce) resources through recycling.

Batteries should not be disposed of in general household waste. They should be collected separately and taken to a battery collection point. You can dispose of empty batteries free of charge in collection containers at e.g. retail outlets. Batteries that are not properly disposed of can be harmful to humans and animals and/or the environment.

Caution

This device complies with Part 15 of the FCC Rules / Industry Canada licence-exempt RSS standard(s). Operation is subject to the following two conditions: (1) this device may not cause harmful interference, and (2) this device must accept any interference received, including interference that may cause undesired operation.

Changes or modifications not expressly approved by the party responsible for compliance could void the user's authority to operate the equipment.

This equipment has been tested and found to comply with the limits for a Class B digital device, pursuant to part 15 of the FCC Rules. These limits are designed to provide reasonable protection against harmful interference in a residential installation. This equipment generates uses and can radiate radio frequency energy and, if not installed and used in accordance with the instructions, may cause harmful interference to radio communications. However, there is no guarantee that interference will not occur in a particular installation. If this equipment does cause harmful interference to radio or television reception, which can be determined by turning the equipment off and on, the user is encouraged to try to correct the interference by one or more of the following measures:

- Reorient or relocate the receiving antenna.
 - Increase the separation between the equipment and receiver.
 - Connect the equipment into an outlet on a circuit different from that to which the receiver is connected.
 - Consult the dealer or an experienced radio/TV technician for help.
- Under Industry Canada regulations, this radio transmitter may only operate using an antenna of a type and maximum (or lesser) gain approved for the transmitter by Industry Canada. To reduce potential radio interference to other users, the antenna type and its gain should be so chosen that the equivalent isotropically radiated power (e.i.r.p.) is not more than that necessary for successful communication.

MPE Reminding

To satisfy FCC / IC RF exposure requirements, a separation distance of 20 cm or more should be maintained between the antenna of this device and persons during device operation.

To ensure compliance, operations at closer than this distance is not recommended.

Attention

Le présent appareil est conforme aux CNR d'Industrie Canada applicables aux appareils radio exempts de licence. L'exploitation est autorisée aux deux conditions suivantes:

(1) l'appareil ne doit pas produire de brouillage, et (2) l'utilisateur de l'appareil doit accepter tout brouillage radioélectrique subi, même si le brouillage est susceptible d'en compromettre le fonctionnement.

Conformément à la réglementation d'Industrie Canada, le présent émetteur radio peut fonctionner avec une antenne d'un type et d'un gain maximal (ou inférieur) approuvé pour l'émetteur par Industrie Canada. Dans le but de réduire les risques de brouillage radioélectrique à l'intention des autres utilisateurs, il faut choisir le type d'antenne et son gain de sorte que la puissance isotrope rayonnée équivalente (p.i.r.e.) ne dépasse pas l'intensité nécessaire à l'établissement d'une communication satisfaisante.

MPE Avis

Les antennes installées doivent être situées de façon à ce que la population ne puisse y être exposée à une distance de moins de 20 cm. Installer les antennes de façon à ce que le personnel ne puisse approcher à 20 cm ou moins de la position centrale de l'antenne.

La FCC des états-unis stipule que cet appareil doit être en tout temps éloigné d'au moins 20 cm des personnes pendant son fonctionnement.

	ATTENTION Peligro de descarga eléctrica. ¡No abrir!	
<p>ATTENTION: Pour éviter tout risque d'incendie ou de décharge électrique, ne pas ouvrir l'appareil. L'appareil ne contient aucune pièce devant être entretenue par l'utilisateur. Tous les travaux d'entretien et de réparation doivent être exclusivement exécutés par des personnels qualifiés (techniciens du service après-vente).</p>		
	ATTENTION ¡Peligro de explosión!	
<p>ATTENTION: Piles au lithium remplaçables! Attention: risque d'explosion en cas de remplacement non conforme aux consignes Remplacer les piles exclusivement par des piles de type identique ou équivalent.</p>		
	ATTENTION ¡Peligro de muerte!	
<p>ATTENTION: Ne pas avaler la pile ronde. Risque de brûlures chimiques internes. Il y a danger de mort !</p>		



Manufactured under license from Dolby Laboratories. Dolby, Dolby Audio, and the double-D symbol are trademarks of Dolby Laboratories.



For DTS patents, see <http://patents.dts.com>. Manufactured under license from DTS Licensing Limited. DTS, the Symbol, & DTS and the Symbol together are registered trademarks, and DTS TruSurround is a trademark of DTS, Inc. © DTS, Inc. All Rights Reserved.



Bluetooth®:
The Bluetooth® word mark and logos are registered trademarks owned by Bluetooth® SIG, Inc. and any use of such marks by Canton is under license. Other trademarks and trade names are those of their respective owners.



aptX®:
The aptX® software is copyright CSR plc or its group companies. All rights reserved. The aptX® mark and the aptX logo are trade marks of CSR plc or one of its group companies and may be registered in one or more jurisdictions.

DEU GARANTIE

Über die gesetzlich vorgeschriebene Gewährleistung hinaus übernimmt Canton für alle Passivlautsprecher eine Garantie von 5 Jahren. Für die DM Systeme und teilaktiven Boxen werden 2 Jahre Garantie gewährt. Die Garantiezeit beginnt mit dem Kauf und gilt nur für den Erstkäufer. Ein Garantiesanspruch besteht nur bei Verwendung der Originalverpackung. Ausgeschlossen sind Transportschäden und Schäden, die durch unsachgemäßen Gebrauch verursacht wurden. Der Anspruch verlängert sich nicht durch den Austausch von Bauteilen innerhalb der Garantiezeit. Dies gilt für alle Lautsprecher, die bei einem autorisierten Canton Fachhändler gekauft wurden. Wenden Sie sich im Schadensfall bitte an ihn oder direkt an den Canton Service.

ENG GUARANTEE

Above and beyond the legally prescribed warranty period Canton offers a guarantee of 5 years on all its passive loudspeakers. A 2-year guarantee is offered for DM systems and partially active boxes. The guarantee period begins at the time of purchase and only applies to the purchaser. Guarantee claims will only be accepted if accompanied by the original packaging. The guarantee does not cover damages incurred in transit or damages caused by improper use. The guarantee is not extended if parts are exchanged within the period covered by the guarantee. This applies to all loudspeakers purchased from an authorised Canton dealer. In the event of damage please contact your dealer or the Canton Service department direct.

CANTON Elektronik GmbH + Co. KG
Neugasse 21–23 · D-61276 Weilrod
Deutschland/Germany
Tel. +49 (0) 6083 287-0
Fax +49 (0) 6083 287-50
info@canton.de · www.canton.de

Seriennummer / Serial Number

Händlerstempel / Dealer Stamp

Name und Adresse des Käufers / Name and Address of Purchaser

Garantie-Urkunde

Guarantee Certificate

