



v1.0

ТЕЛЕВИЗОРЫ ЦВЕТНОГО
ИЗОБРАЖЕНИЯ
ЖИДКОКРИСТАЛЛИЧЕСКИЕ (LED)
(LED ЖК-телевизоры со встроенным
цифровым ТВ-тюнером)

Руководство по эксплуатации
прочитайте внимательно перед эксплуатацией

ВВЕДЕНИЕ

Инструкция по мерам безопасности	1
Цифровой DVB-T/T2-тюнер	2
Особенности	2
Комплектация	2

ОБЗОР УСТРОЙСТВА

Установка батареек в пульт дистанционного управления	3
Использование пульта дистанционного управления	4
Пульт дистанционного управления	4
Упрощенный пульт дистанционного управления	4

ПРОЧЕЕ

HDMI	5
Критерии определения неисправности	
ЖК-матрицы телевизора	5
Поддерживаемые типы сигнала видеокарты персонального компьютера	5
Поиск неисправностей	6
Полезные примечания	6
Контактная информация	6
Сервисное обслуживание	7

ОСНОВНЫЕ ОПЕРАЦИИ

Включение	9
Приветствие	9
Выбор источника сигнала	9
Регулировка громкости	9
Временное отключение громкости	9
Переключение настроенных каналов	9
Вывод информации о текущем источнике сигнала	9
EPG	9
Список каналов	10
Телетекст	10

ФУНКЦИОНАЛЬНЫЕ ВОЗМОЖНОСТИ

Использование меню	11
Настройка каналов	11
Настройка изображения	11
Настройка звука	12
Параметры	12
Функции	12
Функция PVR/«ТАЙМШИФТ»	13

HD-МЕДИАПЛЕЕР

Приложение	14
Технические характеристики встроенного HD-медиаплеера	14

ИНСТРУКЦИЯ ПО МЕРАМ БЕЗОПАСНОСТИ

**Символ опасности**

Напоминание пользователю о высоком напряжении.

**Символ предупреждения**

Напоминание пользователю о проведении всех действий в соответствии с инструкцией.

ПРЕДУПРЕЖДЕНИЯ:

- Перед использованием устройства внимательно ознакомьтесь с настоящим руководством. Сохраните его для использования в будущем.
- Никогда самостоятельно не вскрывайте устройство, это может стать причиной поражения электрическим током и лазерным лучом, привести к выходу устройства из строя и аннулирует гарантийные обязательства производителя. Для ремонта и технического обслуживания обращайтесь только к квалифицированным специалистам.
- Для электропитания устройства используйте электросеть с надлежащими характеристиками.
- Подключайте устройство только к предназначенным для этого аудиовидеокомпонентам и предназначенными для этого соединительными кабелями.
- Не подвергайте устройство воздействию прямых солнечных лучей, низких и высоких температур, повышенной влажности. Избегайте резких перепадов температуры и влажности.
- Не устанавливайте на устройство посторонние предметы. Оберегайте устройство от ударов, падений, вибрации и иных механических воздействий. Помните – экран устройства хрупок и может быть поврежден даже незначительным усилием.
- Не закрывайте вентиляционные отверстия на задней панели устройства и не устанавливайте его в местах, где нормальное охлаждение устройства во время работы невозможно. Рекомендуем оставлять не менее 10 см свободного пространства вокруг устройства для лучшей вентиляции.
- Устанавливайте устройство только на твердой ровной поверхности, используйте подставку и набор крепежных элементов, входящих в комплект поставки. При установке на вращающемся основании или кронштейне следите, чтобы кабель питания не натягивался и оставался свободен для доступа на случай необходимости быстрого отключения кабеля питания от сети электропитания. Штепсельная вилка должна оставаться легкодоступной для доступа на случай необходимости быстрого отключения от сети электропитания.
- При монтаже устройства на стену используйте только специальные крепления и кронштейны, учитывая вес и размер устройства, во избежание получения травм и повреждений устройства. В случае необходимости обратитесь к квалифицированным специалистам.
- Во избежание повреждений надежно закрепите аппарат на стене в соответствии с требованиями инструкции по установке.
- Не используйте при чистке устройства абразивные материалы и органические соединения (алкоголь, бензин и т. д.). Для чистки корпуса устройства допускается

ВНИМАНИЕ!

ВО ИЗБЕЖАНИЕ ПОВРЕЖДЕНИЯ, ВОЗГОРАНИЯ УСТРОЙСТВА ИЛИ ПОРАЖЕНИЯ ЭЛЕКТРИЧЕСКИМ ТОКОМ НЕ ДОПУСКАЙТЕ ПОПАДАНИЯ УСТРОЙСТВА ПОД ДОЖДЬ ИЛИ ЭКСПЛУАТАЦИИ ЕГО В УСЛОВИЯХ ПОВЫШЕННОЙ ВЛАЖНОСТИ.

- использование небольшого количества нейтрального моющего средства с последующей протиркой сухой мягкой тканью. Для чистки экрана используйте сухую мягкую ткань или специальные салфетки, предназначенные для LCD-мониторов. Никогда не наносите жидкость непосредственно на экран устройства!
- Отключайте устройство от сети электропитания и от кабеля телевизионной антенны, если не собираетесь пользоваться им длительное время или перед грозой. Не прикасайтесь во время грозы к устройству, сетевому шнуру или кабелю антенны!
- Вынимайте батарейки из пульта дистанционного управления, если не собираетесь пользоваться им длительное время.
- Просмотр телепередач рекомендуется проводить при положении регулятора громкости телевизора не более 1/2 от максимального уровня. Длительное прослушивание на более высоком уровне громкости может привести к ухудшению слуха.
- Если в течение длительного времени изображение на экране телевизора остается неподвижным, то на матрице могут возникнуть остаточные изображения, т. н. «эффект статичных изображений».
- Использование телевизора предполагает просмотр постоянно меняющегося изображения, занимающего всю площадь экрана.
- Время выдержки телевизора при комнатной температуре до включения питания после транспортирования или хранения при пониженной температуре окружающей среды должно быть не менее 5 часов.

Все иллюстрации, приведенные в данной инструкции, являются схематическими изображениями объектов и могут отличаться от их реального внешнего вида.

ВНИМАНИЕ! Во избежание недоразумений убедительно просим вас внимательно изучить «Руководство по эксплуатации изделия» и условия гарантийных обязательств, проверить правильность заполнения гарантийного талона. Гарантийный талон действителен только при наличии правильно и четко указанных: модели, серийного номера изделия, даты покупки, четких печатей фирмы-продавца, подписи покупателя. Серийный номер и модель изделия должны соответствовать указанным в гарантийном талоне. При нарушении этих условий, а также в случае, когда данные, указанные в гарантийном талоне, изменены или стерты, талон признается недействительным.

LED ЖК-телевизор со встроенным цифровым ТВ-тюнером — это электронное устройство для приема и отображения изображения и звука, передаваемых по беспроводным каналам, и сигналов от устройств воспроизведения видеосигнала, со встроенным цифровым тюнером. Устройство предназначено для личных, семейных, домашних и иных нужд, не связанных с осуществлением предпринимательской деятельности.

ЦИФРОВОЙ DVB-T/T2-ТЮНЕР

Ваш телевизор оснащен цифровым DVB-T/T2-тюнером, позволяющим принимать передачи эфирного наземного цифрового телевидения и радио, а также принимать цифровой сигнал, передающийся через кабельные сети (DVB-C). DVB-T/T2-тюнер декодирует цифровые сигналы в форматах MPEG-2 и MPEG-4. Телевизионные каналы и радиостанции, передаваемые в одном частотном радиоканале, сформированы в мультиплекс. В состав мультиплекса могут входить как общегосударственные, так и региональные каналы. Телевизор обладает функцией PVR – цифровой видеозаписи. Это позволяет записывать телевизионные программы, в том числе установив таймер записи на нужное время, и использовать функцию «ТаймШифт» – включение паузы во время эфира. PVR дает возможность просмотреть в удобное время не только записанные телевизионные передачи, но и видеофайлы и фотографии, а также слушать музыку. Для работы функции PVR необходимо подключить к телевизору USB-носитель. Прием сигналов цифрового телевидения и радио возможен только при наличии передач в цифровом стандарте DVB-T/T2. Проверьте, что в вашем регионе ведется цифровое вещание и место приема входит в зону обслуживания передающего центра. Прием сигнала в формате DVB-C возможен только при условии, что ваш оператор кабельного телевидения осуществляет передачу данного сигнала. Телевизор обеспечивает прием сигналов только открытого, некодированного цифрового вещания. Для приема цифрового эфирного сигнала в зоне уверенного приема вам понадобится антенна дециметрового (ДМВ) диапазона. Выбор антенны зависит от условий приема, расположенных вокруг здания, рельефа местности и т.п. Необходимо применять эффективные комнатные антенны с усилителем либо использовать наружные антенны. Из-за большей высоты размещения и больших размеров использование наружных антенн всегда предпочтительнее комнатных. Для правильного выбора антенны можно обратиться за помощью в офис передающей компании цифрового телевидения вашего региона. Существующую антенну, на которую ведется прием дециметровых каналов аналогового эфирного телевидения, можно использовать и для приема сигналов цифрового вещания. Обратите внимание, что коллективная антенна кабельного телевидения для приема сигналов цифрового эфирного телевидения может не подойти, поскольку сигнал в нее поступает с районной телевизионной студии и эфирные сигналы цифрового телевидения в кабельной сети отсутствуют. Не является недостатком товара неудовлетворительное качество приема сигнала цифрового вещания в случае отсутствия достаточного уровня сигнала

в подключенном к телевизору антенном кабеле, эксплуатации телевизора в зоне со сложной помеховой ситуацией, на границе или вне зоны устойчивого приема радиосигнала телевидения, в т.ч. из-за особенностей ландшафта местности и ее застройки.

ОСОБЕННОСТИ

Оснащение

- Высококачественная цветная TFT-матрица со светодиодной подсветкой
- Собственное разрешение матрицы 1366x768
- 2 цифровых аудиовидеоинтерфейса HDMI
- Цифровой коаксиальный аудиовыход
- Разъем для подключения наушников
- CI-слот
- USB2.0-порт для воспроизведения HD-видео, аудиофайлов и фотографий с внешних USB-совместимых устройств
- Русифицированное меню
- Совместимость с настенными креплениями стандарта VESA
- Настройка цветовой температуры
- Регулировка тембра, баланса акустической системы
- Предустановленные настройки звука

Режим телевизора

- Чувствительный DVB-T/T2-тюнер, обеспечивающий уверенный прием аналоговых и цифровых каналов
- Встроенный тюнер для приема цифрового сигнала стандарта DVB-C
- Функция автоматического и ручного поиска каналов
- Встроенный тюнер для приема цифрового спутникового сигнала стандарта DVB-S2**
- Поддержка NICAM стерео
- Функция телетекста
- Регулировка яркости и контрастности, предустановленные настройки изображения
- Современные методы шумоподавления

Режим монитора персонального компьютера

- Широкий диапазон поддерживаемых разрешений
- Регулировка частоты и фазы

КОМПЛЕКТАЦИЯ

ЖК-телевизор.....	1 шт.
Пульт дистанционного управления***	2 шт.
Батарейка AAA***	4 шт.
Подставка для телевизора.....	1 компл.
Комплект крепежных элементов	1 шт.
Переходник YPbPr/AV.....	1 компл.
Руководство по эксплуатации	1 шт.
Гарантийный талон.....	1 шт.

* С буквой «F» в маркировке.

** С буквой «S» в маркировке.

*** С буквой «S» в маркировке ТВ от с диагональю от 32 дюймов.

УСТАНОВКА БАТАРЕЕК В ПУЛЬТ ДИСТАНЦИОННОГО УПРАВЛЕНИЯ

1. Откройте крышку на задней поверхности пульта дистанционного управления.
2. Установите батарейки, соблюдая полярность.
3. Закройте крышку.

ПРЕДУПРЕЖДЕНИЯ:

- При неправильной установке литиевых батарей возможен взрыв.
- Батареи заменять батареями того же или аналогичного типа.

ИСПОЛЬЗОВАНИЕ ПУЛЬТА ДИСТАНЦИОННОГО УПРАВЛЕНИЯ

При использовании пульта дистанционного управления убедитесь, что угол отклонения пульта от воображаемого перпендикуляра к датчику инфракрасных лучей на передней панели не превышает 30 градусов и расстояние до устройства не превышает 5 метров.

ПРЕДУПРЕЖДЕНИЯ:

- Избегайте попадания прямых солнечных лучей на датчик инфракрасных лучей на передней панели устройства.
- Своевременно заменяйте батарейки в пульте дистанционного управления.
- Не роняйте пульт дистанционного управления и старайтесь оберегать его от воздействия влаги.

Общий вид передней панели телевизора*



УПРОЩЕННЫЙ ПУЛЬТ ДИСТАНЦИОННОГО УПРАВЛЕНИЯ



Клавиша POWER

Рабочий режим/режим ожидания

Клавиша SLEEP

Установка таймера сна

Клавиша MUTE

Включение/выключение звука

Клавиша CH +/- / ВВЕРХ/ВНИЗ

Переключение каналов / Управление в режиме Меню

Клавиша VOL +/- / ВЛЕВО/ВПРАВО

Увеличение/уменьшение уровня громкости /

Управление в режиме Меню

Клавиша

Воспроизведение/пауза

Клавиша

Остановка воспроизведения

Клавиша

Воспроизведение с предыдущего трека

Клавиша

Воспроизведение с последующего трека

Клавиша MENU

Вызов меню настройки телевизора

Клавиша SOURCE

Выбор источника сигнала

ВНИМАНИЕ:

- Комплектация и технические характеристики изделия могут быть изменены без предварительного уведомления.
- Упрощенным пультом дистанционного управления могут комплектоваться ТВ с диагональю от 32 дюймов.
- Не роняйте пульт дистанционного управления и старайтесь оберегать его от воздействия влаги.

* На рисунках схематично изображены передние панели телевизоров соответствующих серий. Иллюстрация может отличаться от реального внешнего вида устройства.

ПУЛЬТ ДИСТАНЦИОННОГО УПРАВЛЕНИЯ

- 1 **Кнопка**  Рабочий режим/режим ожидания.
- 2 **Кнопка ASPECT**
Выбор формата изображения.
- 3 **Кнопка NICAM/A2**
- 4 **Цифровые клавиши**
- 5 **Кнопка CH.LIST**
Отображение списка каналов.
- 6 **Кнопка DISPLAY**
Отображение информации о канале/источнике сигнала.
- 7 **Кнопки RED/GREEN/YELLOW/BLUE**
Действуют в соответствии с информацией на экране.
- 8 **Кнопка SLEEP**
Установка таймера сна.
- 9 **Кнопки направления (ВВЕРХ, ВНИЗ, ВЛЕВО, ВПРАВО)**
- 10 **Кнопка MENU**
Вызов меню настройки телевизора.
- 11 **Кнопка SUBTITLE**
Изменение языка субтитров.
- 12 **Кнопка CH +/-**
Переключение каналов.
- 13 **Кнопка T.SHIFT**
Функция «ТаймШифт».
- 14 **Кнопка HOLD/II**
Задержка страниц в режиме телетекста/
воспроизведение/пауза.
- 15 **Кнопка ■**
Остановка воспроизведения.
- 16 **Кнопка ◀**
Воспроизведение с предыдущего трека.
- 17 **Кнопка TEXT**
Включение/выключение режима телетекста.
- 18 **Кнопка AUDIO**
Выбор доступного языка/аудиоканала программы.
- 19 **Кнопка TV/USB**
Переключение источника сигнала TB/USB.
- 20 **Кнопка EPG**
Отображение информации о программе в режиме DTV.
- 21 **Кнопка INDEX**
Отображение списка записей PVR/отображение
основной страницы телетекста.
- 22 **Кнопка FAV**
Список любимых каналов в режиме ATV/DTV.
- 23 **Кнопка S.PAGE/▶▶**
Выбор подстраницы в режиме телетекста/
воспроизведение с последующего трека.
- 24 **Кнопка SIZE/▶▶**
Управление форматом ввода данных в режиме
телетекста/ускоренное воспроизведение вперед.
- 25 **Кнопка REVEAL/◀◀**
Отображение «скрытых» страниц телетекста/ускоренное
воспроизведение назад.
- 26 **Кнопка VOL +/-**
Увеличение/уменьшение уровня громкости.
- 27 **Кнопка EXIT**
Выход или переход на предыдущий уровень меню.
- 28 **Кнопка ENTER**
Выбор и подтверждение в режиме отображения меню.
- 29 **Кнопка SOURCE**
Выбор источника сигнала.
- 30 **Кнопка FREEZE**
Финксирование картинок.

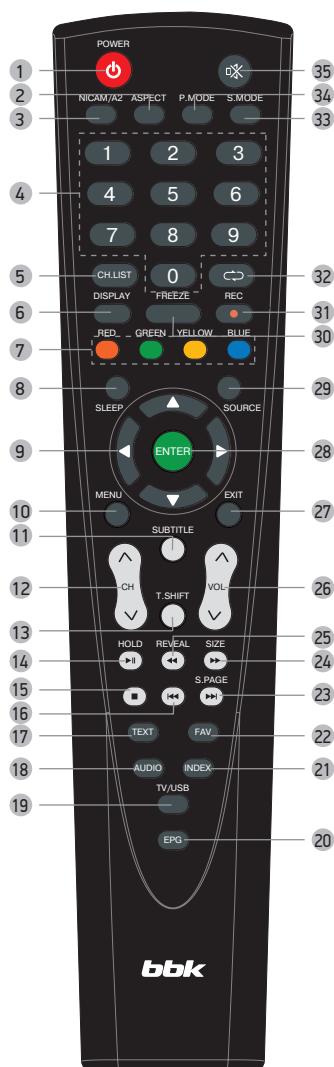

- 31 **Кнопка REC**
Запись PVR.
- 32 **Кнопка**  Переключение на предыдущий просматриваемый канал.
- 33 **Кнопка S.MODE**
Выбор предустановленных настроек звука.
- 34 **Кнопка P.MODE**
Выбор предустановленных настроек изображения.
- 35 **Кнопка MUTE**
Включение/выключение звука.

HDMI

- Универсальный мультимедиаинтерфейс HDMI и цифровой видеоинтерфейс DVI.
- Поддержка HDCP (Протокол защиты цифрового контента).
- При подключении по интерфейсам HDMI/DVI разрешение ЖК-телевизора устанавливается автоматически.
- Устройства, оснащенные DVI-видеовыходом, не передают аудиосигнал по интерфейсу DVI.

1. Если устройство оснащено интерфейсом HDMI, подключение осуществляется с помощью HDMI-кабеля. HDMI позволяет передавать аудио- и видеосигналы по одному кабелю.
2. Если устройство оснащено DVI-видеовыходом, подключение к разъему HDMI осуществляется при помощи переходника HDMI-DVI (не поставляется в комплекте). В этом случае аудиосигнал на телевизор поступать не будет.



Образцы кабелей

HDMI-кабель
(не поставляется в комплекте)



Аналоговый аудиокабель
(не поставляется в комплекте)

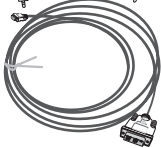

HDMI-DVI кабель
(не поставляется в комплекте)

Вход VGA

Тип	Разрешение	Частота кадров (Гц)
VGA	640x480	60
SVGA	800x600	60
XGA	1024x768	60
WXGA	1366x768	60
WXGA+	1920x1080	60

КРИТЕРИИ ОПРЕДЕЛЕНИЯ НЕИСПРАВНОСТИ ЖК-МАТРИЦЫ ТЕЛЕВИЗОРА

Компания ВВК прилагает все усилия для создания высококачественных изделий, используя лучшие комплектующие части и подвергая изделия строгому выходному контролю качества. Ввиду особенностей используемых в ЖК-телевизорах технологий матрица телевизора, состоящая из нескольких миллионов отдельных элементов, создающих изображение, иногда может иметь отдельные дефекты на уровне таких элементов. Телевизор, ЖК-матрица которого неисправна, будет отремонтирован или заменен в течение гарантийного срока, установленного на изделие в соответствии с гарантийными обязательствами Изготовителя, при этом, после ремонта или замены, ЖК-матрица телевизора будет соответствовать нижеуказанным критериям.

При принятии решения о неисправности ЖК-матрицы телевизора компания ВВК руководствуется следующим:

- Неисправный пиксель Типа 1 - постоянно светящийся или выключенный пиксель;
- Неисправный пиксель Типа 2 - пиксель с другими дефектами, включая дефекты красного, зеленого или синего субпикселей;
- Группа неисправных пикселей - два и более неисправных пикселя в квадрате 5x5 пикселей.

Максимальное допустимое количество дефектов матрицы на 1 миллион пикселей*:

- 2 неисправных пикселя Типа 1;
- 5 неисправных пикселей Типа 2;
- Нет групп неисправных пикселей Типа 1;
- 2 группы неисправных пикселей Типа 2.

Неисправной считается ЖК-матрица телевизора, если превышено максимальное допустимое количество дефектов по любому из параметров.

Для точной диагностики неисправности ЖК-матрицы необходимы специальные условия, тестовые сигналы и специальное оборудование, поэтому проверку качества ЖК-матрицы телевизора может произвести только уполномоченный сервисный центр.

ПОДДЕРЖИВАЕМЫЕ ТИПЫ СИГНАЛА ВИДЕОКАРТЫ ПЕРСОНАЛЬНОГО КОМПЬЮТЕРА

ПРИМЕЧАНИЯ

- Приведенные типы сигнала поддерживаются только в режиме монитора персонального компьютера (информация на экране - VGA).
- В зависимости от особенностей видеокарты компьютера устройство может не отображать корректно видеосигнал в любом из приведенных типов.
- Регулировка и переключение типа сигнала видеокарты производится при помощи соответствующих настроек персонального компьютера.

ПОИСК НЕИСПРАВНОСТЕЙ

Пожалуйста, проверьте возможные причины неисправности, прежде чем обращаться в сервис-центр.

Признак неисправности	Действия по устранению неисправности
ЖК-телевизор не включается, индикатор питания не горит.	<ul style="list-style-type: none"> • Проверьте надежность подключения кабеля электропитания.
Изображение мерцает, нестабильно или присутствуют помехи.	<ul style="list-style-type: none"> • Проверьте правильность подключения видеокабеля к соответствующему разъему. • Проверьте, соответствует ли входящий сигнал требованиям данного устройства. • Проверьте правильность подключения антенны.
Нет звука.	<ul style="list-style-type: none"> • Проверьте правильность подключения аудиокабеля к соответствующему разъему. • Проверьте текущий уровень громкости. • Нажмите клавишу MUTE на пульте ДУ. Возможно, данная функция была активирована ранее.
Звуковые помехи.	<ul style="list-style-type: none"> • Уберите от ЖК-телевизора все близко расположенные источники радиочастотного излучения.
Пульт дистанционного управления не работает.	<ul style="list-style-type: none"> • Направляйте пульт ДУ точно на сенсор ЖК-телевизора с расстояния не более 5 метров. • Проверьте работоспособность батареек, при необходимости замените их. • Проверьте, не загрязнен ли передатчик пульта управления или сенсор ЖК-телевизора и не находятся ли между ними какие-либо препятствия.
Искажение звука.	<ul style="list-style-type: none"> • Высокий уровень громкости. Уменьшите громкость.

ПОЛЕЗНЫЕ ПРИМЕЧАНИЯ

- Чтобы продлить срок службы вашего телевизора, делайте паузы не менее 30 секунд между выключением и повторным включением телевизора.
- Отключайте электропитание телевизора после завершения работы.
- Некоторые функции телевизора не могут быть применимы к некоторым файлам.
- Используйте источники питания номинального напряжения, иначе телевизор не будет работать или будет поврежден.

КОНТАКТНАЯ ИНФОРМАЦИЯ

Единый информационный центр обеспечивает полную информационную поддержку деятельности компании в России и странах СНГ. Профессиональные операторы быстро ответят на любой интересующий вас вопрос. Вы можете обратиться в единый центр по вопросам сервисного сопровождения, для рекомендаций специалистов по настройке и подключению, для информирования о местах продаж, с вопросами о рекламных акциях и розыгрышах, проводимых компанией, а также с любыми другими вопросами о деятельности компании на территории России и стран СНГ. Есть вопросы? Звоните - мы поможем!

Единый информационный центр (бесплатные звонки со стационарных телефонов):

Беларусь – 8 (820) 007-311-11

Казахстан – 8 (800) 080-45-67

Молдова – 0 (800) 61-007

Россия – 8 (800) 200-400-8 (бесплатные звонки со стационарных и мобильных телефонов)

Украина – 0 (800) 304-222-0

Время работы Единого информационного центра:

Пн-пт с 9:00 до 20:00 (по московскому времени).

Сб, вс и дни государственных праздников – выходные.

Настоящая инструкция является объектом охраны в соответствии с международным и российским законодательством об авторском праве. Любое несанкционированное использование инструкции, включая копирование, тиражирование и распространение, но не ограничиваясь этим, влечет применение к виновному лицу гражданско-правовой ответственности, а также уголовной ответственности в соответствии со статьей 146 УК РФ и административной ответственности в соответствии со статьей 7.12 КоАП РФ (ст. 150.4 КоАП в старой редакции).

Контактная информация:

1. Изготовлено: ООО «Телебал Т», 236005, Россия, г. Калининград, ул. Камская, д. 62.,

тел.: (4012) 69-18-18, факс (4012) 69-18-06

ТУ 6581 - 009- 78647851 - 2013

2. Организация, уполномоченная на принятие и удовлетворение требований потребителей в отношении товара ненадлежащего качества, – ООО «Управляющая сервисная компания», 109202, Москва, шоссе Фрезер, д. 17А, стр. 1А. service@smc.com.ru, тел.: (495) 223-6375

СЕРВИСНОЕ ОБСЛУЖИВАНИЕ

ВВК выражает огромную признательность за ваш выбор. Мы сделали все возможное, чтобы данное изделие удовлетворяло вашим запросам, а качество соответствовало лучшим мировым образцам.

В случае если ваше изделие марки ВВК будет нуждаться в техническом обслуживании, просим обращаться в один из Уполномоченных сервисных центров (далее – УСЦ). С полным списком УСЦ и их точными адресами вы можете ознакомиться на сайте www.bbk.ru, а также позвонив по номеру бесплатного телефона Единого информационного центра (номера телефонов соответствующих стран напечатаны на обложке инструкции). В случае возникновения вопросов или проблем, связанных с продукцией ВВК, просим обращаться в письменном виде по адресу: Россия, 125315, г. Москва, а/я 33, либо по электронной почте service@smc.com.ru.

Условия гарантийных обязательств

1. Гарантийные обязательства, предоставляемые УСЦ, распространяются только на модели, предназначенные для производства или поставок и реализации на территории страны, где предоставляется гарантийное обслуживание, приобретенные в этой стране, прошедшие сертификацию на соответствие стандартам этой страны, а также маркированные официальными знаками соответствия.
2. Изготовитель устанавливает на свои изделия следующие сроки службы и гарантийные сроки:

Название продукта	Срок службы, месяцев	Гарантийный срок, месяцев
ЖК-телевизоры, в т.ч. со встроенным DVD-плеером, со встроенным медиаплеером	48	12

3. Гарантийные обязательства действуют в рамках законодательства о защите прав потребителей и регулируются законодательством страны, на территории которой они предоставлены, и только при условии использования изделия исключительно для личных, семейных или домашних нужд. Гарантийные обязательства не распространяются на случаи использования товаров в целях осуществления предпринимательской деятельности либо в связи с приобретением товаров в целях удовлетворения потребностей предприятий, учреждений, организаций.
4. Гарантийные обязательства не распространяются на перечисленные ниже принадлежности изделия, если их замена предусмотрена конструкцией и не связана с разборкой изделия. Для всех видов изделий:
 - соединительные кабели, антенны и переходники для них, носители информации различных типов (аудио-, видеодиски, диски с программным обеспечением и драйверами, карты памяти), элементы питания;
 - чехлы, ремни, шнуры для переноски, монтажные приспособления, инструмент, документацию, прилагаемую к изделию.
5. Гарантия не распространяется на недостатки, возникшие в изделии вследствие нарушения потребителем правил использования, хранения или транспортировки товара, действий третьих лиц или непреодолимой силы, включая, но не ограничиваясь следующими случаями:
 - Если недостаток товара явился следствием небрежного обращения, применения товара не по назначению, нарушения условий и правил эксплуатации, изложенных в инструкции по эксплуатации, в том числе вследствие воздействия высоких или низких температур, высокой влажности или запыленности, несоответствия

Государственным стандартам параметров питающих, телекоммуникационных и кабельных сетей, попадания внутрь корпуса жидкости, насекомых и других сторонних предметов, веществ, а также длительного использования изделия в предельных режимах его работы.

- Если недостаток товара явился следствием несанкционированного тестирования товара или попыток внесения любых изменений в его конструкцию или его программное обеспечение, в том числе ремонта или технического обслуживания в неуполномоченной ремонтной организации.
 - Если недостаток товара явился следствием использования нестандартных (нетиповых) и (или) некачественных принадлежностей, аксессуаров, запасных частей, элементов питания, носителей информации различных типов или нестандартных (нетиповых) форматов информации.
 - Если недостаток товара связан с его применением совместно с дополнительным оборудованием (аксессуарами), отличным от дополнительного оборудования, рекомендованного к применению с данным товаром. Производитель не несет ответственность за качество дополнительного оборудования (аксессуаров), произведенного третьими лицами, за качество работы своих изделий совместно с таким оборудованием, а также за качество работы дополнительного оборудования ВВК совместно с изделиями других производителей.
 - Если недостаток товара проявляется в случае неудовлетворительной работы сетей связи, теле- или радиовещания, вследствие недостаточной емкости или пропускной способности сети, мощности радиосигнала, эксплуатации товара в зоне со сложной помеховой ситуацией, на границе или вне зоны устойчивого приема радиосигнала сети связи, теле- или радиовещания, в том числе из-за особенностей ландшафта местности и ее застройки.
6. Недостатки товара, обнаруженные в период срока службы, устраняются уполномоченными на это ремонтными организациями (УСЦ). В течение гарантийного срока устранение недостатков производится бесплатно при предъявлении оригинала заполненного гарантийного талона и документов, подтверждающих факт и дату заключения договора розничной купли-продажи (товарный, кассовый чек и т. п.). В случае отсутствия указанных документов гарантийный срок исчисляется со дня изготовления товара. При этом следует учитывать:
 - Настройка и установка (сборка, подключение и т. п.) изделия, описанная в документации, прилагаемой к нему, не входит в объем гарантийных обязательств и могут быть выполнены как самим пользователем, так и специалистами большинства уполномоченных сервисных центров соответствующего профиля на платной основе.
 - Работы по техническому обслуживанию изделий (чистка и смазка приводов для считывания информации с носителей различных типов, чистка и смазка движущихся частей, замена расходных материалов и принадлежностей и т. п.) производятся на платной основе.
 7. Изготовитель не несет ответственности за возможный вред, прямо или косвенно нанесенный своей продукцией людям, домашним животным, имуществу в случае, если это произошло в результате несоблюдения правил и условий эксплуатации, хранения, транспортировки или установки изделия; умышленных или неосторожных действий потребителя или третьих лиц.

8. Ни при каких обстоятельствах Изготовитель не несет ответственности за какой-либо особый, случайный, прямой или косвенный ущерб или убытки, включая, но не ограничиваясь перечисленным, упущенную выгоду, утрату или невозможность использования информации или данных, расходы по восстановлению информации или данных, убытки, вызванные перерывами в коммерческой, производственной или иной деятельности, возникающие в связи с использованием или невозможностью использования изделия или информации, хранящейся в нем или на сменном носителе, используемом совместно с данным изделием.

9. Изготовитель гарантирует корректную работу изделия только с теми форматами (версиями) носителей и данных, которые прямо указаны в инструкции пользователя для данного изделия. Изготовитель не гарантирует возможность работы изделия с форматами (версиями) носителей и данных, которые могут появиться в будущем. Изготовитель не гарантирует возможность полноценной работы изделия с носителями информации, запись или изготовление которых была осуществлена не в заводских условиях, или с нарушениями технологии, или на устройствах других производителей аудио-, видеотехники, или с нарушением действующего законодательства в области охраны авторских и смежных прав, защиты информации и других законных прав собственников, включая, но не ограничиваясь следующими случаями:

- использование носителей плохого качества может приводить к невозможности выполнения записи или воспроизведения, к потере записанных или отредактированных материалов или к повреждению изделия;
- при использовании многослойных носителей информации может наблюдаться кратковременное искажение изображения и звука при переключении между слоями;
- воспроизведение записываемых и перезаписываемых носителей в некоторых случаях может оказаться невозможным из-за условий выполнения их записи;
- диск, записанный на другом устройстве, сессия записи которого не была закрыта, не может воспроизводиться или использоваться для записи или редактирования при помощи данного изделия;
- диск, записанный при помощи данного изделия (если оно имеет такую функцию), может не воспроизводиться на другом устройстве.

Использование изделия по истечении срока службы

1. Срок службы, установленный Изготовителем для данного изделия, действует только при условии использования изделия исключительно для личных, семейных или домашних нужд, а также соблюдении потребителем правил эксплуатации, хранения и транспортировки изделия. При условии аккуратного обращения с изделием и соблюдения правил эксплуатации фактический срок службы может превышать срок службы, установленный Изготовителем.
2. По окончании срока службы изделия вам необходимо обратиться в Уполномоченный сервисный центр для проведения профилактического обслуживания изделия и определения его пригодности к дальнейшей эксплуатации. Работы по профилактическому обслуживанию изделий и его диагностике выполняются сервисными центрами на платной основе.
3. Изготовитель не рекомендует продолжать эксплуатацию изделия по окончании срока службы без проведения его профилактического обслуживания в Уполномоченном сервисном центре, т. к. в этом случае изделие может представлять опасность для жизни, здоровья или имущества потребителя.

Утилизация изделия

После окончания срока службы изделия его нельзя выбрасывать вместе с обычным бытовым мусором. Вместо этого оно подлечит сдаче на утилизацию в соответствующий пункт приема электрического и электронного оборудования для последующей переработки и утилизации в соответствии с федеральными или местным законодательством. Обеспечивая правильную утилизацию данного продукта, вы помогаете сберечь природные ресурсы и предотвращаете ущерб для окружающей среды и здоровья людей, который возможен в случае ненадлежащего обращения. Более подробную информацию о пунктах приема и утилизации данного продукта можно получить в местных муниципальных органах или на предприятии по вывозу бытового мусора.



Дата производства

Каждому изделию присваивается уникальный серийный номер в виде буквенно-цифрового ряда и дублируется штрих-кодом, который содержит следующую информацию: название товарной группы, дату производства, порядковый номер изделия. Серийный номер располагается на задней панели продукта, на упаковке и в гарантийном талоне. Месяц и год изготовления технического средства указаны в гарантийном талоне.

Для товара, изготовленного в Китае:

LE170156012345678

- 1 Первые две буквы – соответствие товарной группе (LED ЖК-телевизор со встроенным цифровым ТВ-тюнером – LE)
- 2 Первые две цифры – год производства
- 3 Вторые две цифры – месяц производства
- 4 Последние цифры – порядковый номер изделия

Для товара, изготовленного в России:

TTSGTLB00001

- 1 Первые две цифры – код производителя
- 2 Третья буква – код календарного года выпуска изделия (таблица 1)
- 3 Четвертая буква – код календарного месяца выпуска изделия (таблица 2)
- 4 Пятая и шестая буквы – тип изделия (Жидкокристаллические ТВ)
- 5 Седьмая буква – бренд ВВК
- 6 Последние цифры – порядковый номер изделия

Таблица 1
Код года

Год	2017	2018	2019	2020	2021	2022
Код	S	T	U	V	W	X

Таблица 2
Код месяца – в каком месяце был произведен продукт:

Месяц	январь	февраль	март	апрель	май	июнь
Код	A	B	C	D	F	G
Месяц	июль	август	сентябрь	октябрь	ноябрь	декабрь
Код	H	J	K	M	N	P

Данное устройство обеспечивает прием цифровых и аналоговых телеканалов, запоминание до 400 телевизионных каналов и позволяет осуществлять автоматический, ручной и точный поиск телевизионных каналов. Встроенный тюнер поддерживает воспроизведение стереозвука, передаваемого в системе NICAM.

ВКЛЮЧЕНИЕ

Нажмите клавишу POWER на пульте дистанционного управления, чтобы включить телевизор. Если на телевизоре нет какого-либо изображения, пожалуйста, проверьте все соединения. Нажмите клавишу POWER еще раз, чтобы перевести телевизор в режим ожидания. Выключите электропитание телевизора, если вы не собираетесь пользоваться им в течение длительного периода времени.

ПРИВЕТСТВИЕ

При включении телевизора впервые или включении после сброса настроек на заводские появится меню автоматической настройки ТВ.

Выберите режим подсветки, страну, язык, время автоматического выключения питания, тип вещания и режим поиска.

После окончания автонастройки каналов ТВ перейдет в режим просмотра.

ВЫБОР ИСТОЧНИКА СИГНАЛА*

1. Нажмите клавишу SOURCE – на экране отобразится меню выбора источника сигнала.
2. Клавишами ▲ / ▼ выберите желаемый источник сигнала.
3. Нажмите клавишу ENTER для подтверждения. Возможные значения:

DTV
ATV
AV IN
YPbPr
HDMI
MEDIA



РЕГУЛИРОВКА ГРОМКОСТИ

Нажмите клавишу VOL +/- для уменьшения или увеличения громкости.

ВНИМАНИЕ!

- Просмотр телепередач рекомендуется проводить при положении регулятора громкости телевизора не более 1/2 от максимального уровня. Длительное прослушивание на более высоком уровне громкости может привести к ухудшению слуха, а также к выходу из строя громкоговорителей телевизора.

ВРЕМЕННОЕ ОТКЛЮЧЕНИЕ ГРОМКОСТИ

1. Нажмите клавишу  для временного отключения звука.
2. Нажмите клавишу  вновь или VOL-/+ для включения звука.

ПЕРЕКЛЮЧЕНИЕ НАСТРОЕННЫХ КАНАЛОВ

1. Для последовательного переключения предварительно настроенных каналов используйте клавиши CH-/+ на пульте ДУ или клавиши CH на телевизоре.
2. Для прямого ввода номера канала используйте цифровые клавиши на пульте ДУ.

ВЫВОД ИНФОРМАЦИИ О ТЕКУЩЕМ ИСТОЧНИКЕ СИГНАЛА

Нажмите клавишу DISPLAY на ПДУ – на экране отобразится информация о текущем источнике сигнала, она исчезнет через 3 секунды, либо можно еще раз нажать клавишу DISPLAY, чтобы убрать ее с экрана.

EPG

EPG (Electronic Program Guide) используется для просмотра программы передач DTV- или радиоканала. Возможны 3 режима работы: Ежедневный, Еженедельный и Расширенный режим (показывает подробную информацию о каждой программе). Чтобы войти в меню EPG, нажмите клавишу EPG на ПДУ. На экране телевизора отобразится меню*:

Телегид. Еженедельный режим									
0001	01 ПЕРВЫЙ КАНАЛ								
09/07/2014	09:15-09:45 Контрольная закупка Multi								
Ср	09/07	Ср	Чт	Пт	Сб	Вс	Пн	Вт	Ср
	ПЕРВЫЙ КАНАЛ	09:15-09:45							
02	РОССИЯ-1	09:45-10:55							Контрольная закупка
03	РОССИЯ-2	10:55-12:00							Жить здорово!
04	НТВ	12:00-12:20							Модный приговор
05	ПЯТЫЙ КАНАЛ	12:20-13:20							Новости (с субтитрами)
06	РОССИЯ-К	13:20-14:15							"Департамент". 11-я серия
07	РОССИЯ-24	14:15-15:00							"Департамент". 12-я серия
									Время обедать
									Ежеднев.
									Пред. день.
									След. день.
<div style="display: flex; justify-content: space-between;"> Перем. Выход </div>									

1. Используйте клавишу DISPLAY на ПДУ для отображения информации о программе.
2. Для добавления программы и ее параметров в список заданий на запись нажмите зеленую клавишу дважды. Напротив времени трансляции программы появится значок «R». Запись может вестись как в рабочем режиме, так и в режиме ожидания телевизора. При записи в режиме ожидания индикатор на передней панели поменяет цвет, но изображение и звук не будут отключены. Обратите внимание, что время записей для различных заданий из списка не должно перекрываться.

* Изображение меню является схематичным и может не совпадать с реальным.

- Для отображения списка заданий необходимо перейти в раздел: Меню -> Функции -> PVR/TimeShift -> Задания PVR. Используйте клавиши ▲ / ▼ для выбора программы. Чтобы удалить программу в списке заданий, нажмите красную клавишу. Для изменения параметров задания нажмите синюю клавишу. Для добавления нового задания нажмите желтую клавишу. Для удаления всех заданий из списка нажмите зеленую клавишу.
- Для задания времени напоминания программы нажмите зеленую клавишу однократно. Напротив времени трансляции программы появится значок часов. В установленное время произойдет автоматическое переключение на заданную программу.

ПРИМЕЧАНИЕ

- Функция EPG работает, если по телевизионному каналу передается соответствующая информация.
- Для работы функции PVR необходимо выполнить операции, описанные в разделе «Функция PVR».

СПИСОК КАНАЛОВ

Полный перечень сохраненных каналов можно вывести на экран телевизора, нажав на клавишу CH.LIST на ПДУ. На экране телевизора отобразится меню:

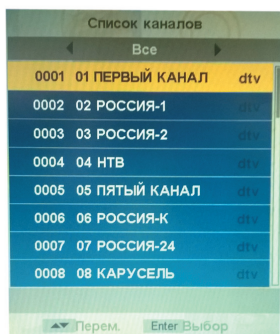

Выберите интересующий вас канал, перемещаясь по списку, и подтвердите выбор нажатием клавиши Enter на ПДУ.

ТЕЛЕТЕКСТ

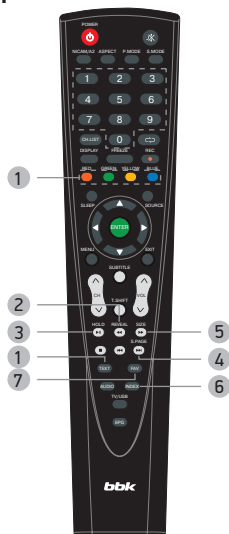

Функция телетекста зависит от выбранного канала и доступна, когда на данном канале передается телетекст. Функция ТЕЛЕТЕКСТ дает возможность получать различную информацию при помощи обычного телевизионного сигнала. Сюда относятся: новости, спорт, предложения туристических компаний, погода, кино, театральные афиши и так далее.

- Во время просмотра канала нажмите один раз на клавишу TEXT, чтобы перейти к режиму ТЕЛЕТЕКСТ. Если выбранный канал не поддерживает телетекст, на экране отобразится индикация «100». В этом случае выберите другой канал. В режиме ТЕЛЕТЕКСТ в нижней части экрана расположены 4 цветных заголовка. Чтобы получить доступ к информации по одному из них, нажмите клавишу соответствующего цвета.
- Нажмите один раз на клавишу REVEAL, чтобы увидеть скрытую информацию. Нажмите повторно, чтобы скрыть ее снова.
- Нажмите клавишу HOLD для удержания страницы телетекста при просмотре большого объема информации, нажмите еще раз для возврата к режиму автоматического обновления страниц.
- Нажмите клавишу S.PAGE, чтобы остановить или возобновить открытие подстраниц телетекста.
- Нажмите клавишу SIZE, чтобы верхняя половина текста заняла весь экран, нажмите еще раз клавишу SIZE, чтобы нижняя половина текста заняла весь экран, нажмите вновь, чтобы вся страница текста отобразилась на экране.
- Нажмите клавишу INDEX для возврата к основной странице. Загрузка страницы телетекста может занять длительное время.

* Изображение меню является схематичным и может не совпадать с реальным.

ИСПОЛЬЗОВАНИЕ МЕНЮ

1. Нажмите клавишу MENU для входа в главное меню.
2. Используйте клавиши ▲/▼ для выбора одного из разделов главного меню и затем нажмите клавишу ENTER для входа в выбранный раздел.
3. Используйте клавиши ▲/▼ для выбора пунктов меню.
4. Используйте клавиши ◀/▶ для изменения значений выбранного пункта меню.
5. Отрегулируйте необходимый параметр.
6. Новые настройки будут сохранены автоматически.
7. Нажмите клавишу MENU для возврата на предыдущий уровень или EXIT для выхода из главного меню.

НАСТРОЙКА КАНАЛОВ

В разделе КАНАЛ вы можете произвести автоматический и ручной поиск и настройку каналов, отредактировать каналы*.

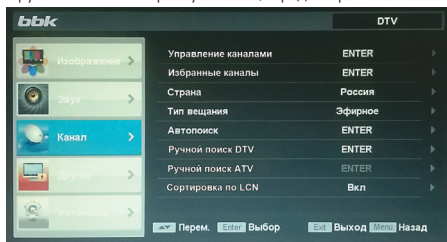

Автопоиск позволяет выполнить автоматическую настройку каналов. Для автоматической настройки каналов цифрового кабельного телевидения в пункте «Тип вещания» выберите «Кабель». Для автоматической настройки каналов цифрового эфирного телевидения в пункте «Тип вещания» выберите «Эфир». Для включения режима спутникового ТВ** необходимо установить в разделе меню «Канал/Тип вещания» значение «Спутник». Это пункт меню будет доступен только в режиме DTV. Если выбран источник ATV, то поменять «Тип вещания» невозможно, т.к. пункт неактивен.

Настройка спутникового ТВ**

1. Перед началом использования режима спутникового ресивера необходимо произвести установку и настройку спутниковой тарелки.
2. Выберите в разделе меню настроек «Канал/Тип вещания» - «Спутник».
3. Войдите в раздел меню «Канал/Автопоиск», выберите DTV и далее, в открывшемся меню, режим поиска «Полный» или «Поиск сети» и спутник, сигнал с которого хотите принять и на который настроена спутниковая тарелка.
4. Если нужного спутника нет в списке, то откройте раздел меню «Канал/Спутниковые настройки», выберите в таблице резервный спутник User Sat 1, 2 или 3 и внесите необходимые параметры, используя информацию, полученную от оператора спутникового телевидения. Для ввода и корректировки параметров используйте клавиши в соответствии с подсказками в этом разделе меню.
5. При возникновении трудностей с настройкой обратитесь за помощью к специалисту по настройке спутникового оборудования.

Ручной поиск DTV позволяет вручную настроить цифровые каналы и радиостанции.

* Изображение меню является схематичным и может не совпадать с реальным.
 ** Только для ТВ с буквой «S» в маркировке.

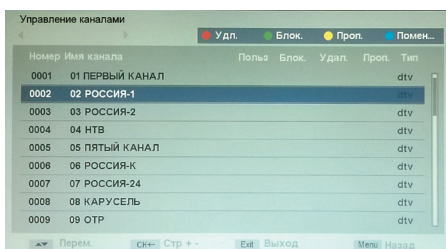
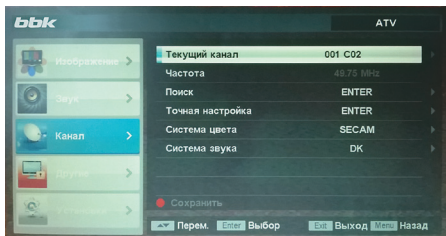
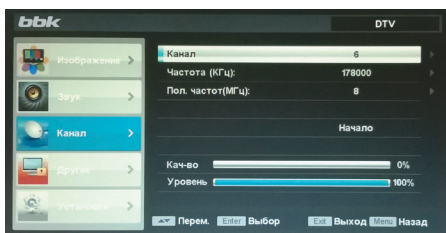

Удалите канал с помощью красной клавиши; для перемещения канала нажмите синюю клавишу, затем с помощью клавиш ▲/▼ выберите позицию, на которую необходимо переместить канал, и нажмите синюю клавишу снова;

ПРИМЕЧАНИЕ

- Для корректной работы функции перемещения каналов в списке необходимо установить значение «Выкл.» в пункте «Сортировка по LCN» в разделе «Канал».

для того чтобы пропустить канал (канал при последовательном переключении клавишами ▲/▼ отображаться не будет), нажмите желтую клавишу. Страна – выберите страну. Избранные каналы – выберите для управления избранными каналами. Сортировка по LCN – при установке значения «Вкл.» каналы сортируются в списке по LCN. При установке «Выкл.» каналы сортируются по Service ID.

НАСТРОЙКА ИЗОБРАЖЕНИЯ

В разделе ИЗОБРАЖЕНИЕ вы можете настроить режим изображения, цветовую температуру, формат экрана, шумоподавление, а также, если выбран режим изображения «Пользоват.», то яркость, контраст, резкость, цветность, оттенок*.

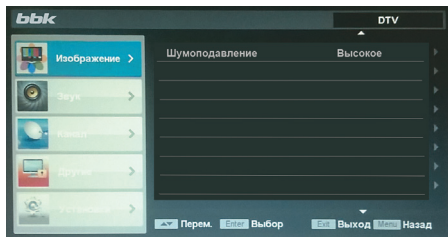
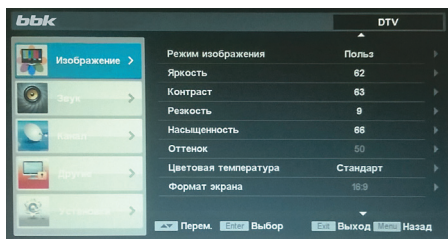

Режим изображения позволяет выбрать режимы с предустановленными значениями яркости, контраста, резкости, цветности, оттенка.

Содержит: Стандарт, Мягкое, Динамичн., Пользоват.

Цветовая температура позволяет выбрать режимы с предустановленным соотношением красного, зеленого и синего цветов.

Содержит: Стандарт, Холодная, Теплая.

Формат позволяет настроить формат изображения. Содержит: 16:9, 4:3, Масштаб 1, Масштаб 2, 14:9, Авто.

Шумоподавление позволяет выбрать следующие настройки: Низкое, Среднее, Высокое, Выкл.

НАСТРОЙКА ЗВУКА

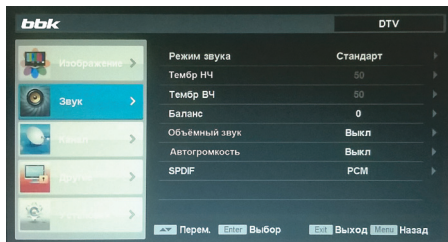

Режим звука позволяет выбрать режимы с предустановленными значениями высоких и низких частот и баланса. Содержит: Стандарт, Музыка, Речь, Фильм, Пользоват.

Автогромкость позволяет включить функции или выключить режим автоматической настройки громкости.

Объемный звук позволяет включить режим объемного звучания. Содержит: Выкл., Вкл.

Параметр SPDIF позволяет выбрать настройки сигнала на цифровом аудиовыходе: PCM (кодировка PCM) или Авто (сигнал на цифровом выходе без декодирования).

ПАРАМЕТРЫ

В разделе ПАРАМЕТРЫ вы можете настроить параметры телевизора*.

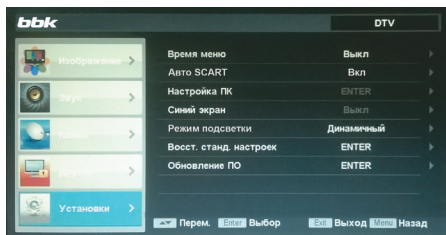

Время меню позволяет выбрать время индикации меню на экране ТВ.

Авто SCART. Включение функции автоматического переключения ТВ на вход SCART при обнаружении работающего источника видеосигнала на этом входе.

Настройка ПК используется для настройки ТВ в качестве монитора компьютера.

Синий экран. Включение данного режима дает возможность видеть синий экран вместо помех при отсутствии входящего ТВ-сигнала. Установка недоступна в режиме DTV.

Режим подсветки служит для выбора режима подсветки.

Сброс ТВ-установок позволяет сбросить все настройки на исходные значения.

Обновление ПО.

ФУНКЦИИ

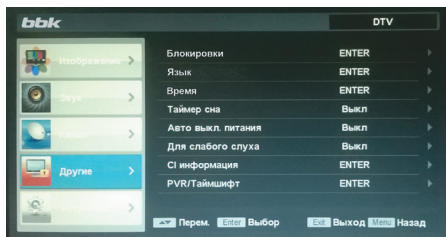

В разделе БЛОКИРОВКА вы можете: заблокировать систему телевизора, изменить пароль доступа, заблокировать программу или канал и установить родительский контроль.

Изменить ПИН-код позволяет изменить пароль (пароль по умолчанию - «0000»).

Блокировка канала позволяет блокировать конкретные каналы.

Родит. контроль позволяет запретить к просмотру программы для определенного возраста. Будут доступны только программы, подходящие для выбранного возраста. Возможные значения: Выкл., 4, 5, 6, 7, 8, 9, 10, 11, 12, 13, 14, 15, 16, 17.

ПРИМЕЧАНИЕ

- Функция «Родительский контроль» может не поддерживаться некоторыми каналами.

Язык позволяет выбрать язык отображения информации на экране.

Время позволяет установить дату, время, часовой пояс.

Таймер сна позволяет установить время, через которое

* Изображение меню является схематичным и может не совпадать с реальным.

* Наличие или отсутствие разъемов см. в приложении по эксплуатации.

телевизор выключится. Возможные значения: Выкл., 10 мин., 20 мин., 30 мин., 60 мин., 90 мин., 120 мин., 240 мин.

Автовыкл. питания позволяет изменить время автовыключения. ТВ при отсутствии передачи каких-либо команд с пульта ДУ.

Возможные значения: Выкл., 1 час, 2 часа, 4 часа.

Для слабого слуха (функция Audio Description (AD)) позволяет людям с утраченными или сильно ослабленным зрением получать дополнительную информацию о происходящем на телеэкране. Audio Description представляет собой дополнительную звуковую дорожку, содержащую описание происходящих в данный момент на экране событий.

ПРИМЕЧАНИЕ

- Работа AD-функции возможна только при наличии передачи соответствующей информации в данном канале.

Раздел **С1 информация** используется для входа в интерфейс модуля условного доступа.

В разделе **PVR/ТаймШифт** можно выбрать раздел для сохранения записей, настроить параметры «ТаймШифт», а также задать время начала и окончания записи, просмотреть список записей, начать запись.

ФУНКЦИЯ PVR/ТАЙМШИФТ

Вставьте USB-устройство в USB-порт на боковой панели ЖК-телевизора. Для выбора настроек и запуска PVR войдите в раздел: Функции -> PVR/ТаймШифт и нажмите Enter для подтверждения.

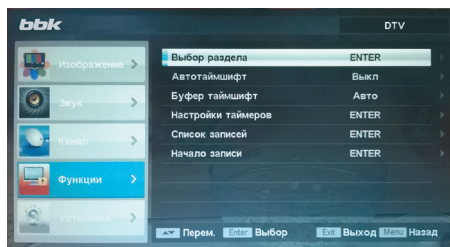

Выберите диск для сохранения Записей PVR, автоматический запуск «ТаймШифт», размер буфера «ТаймШифт», таймер, просмотрите список записей, начните запись.

Запись программы (функция PVR)

Выберите в меню «Выбор раздела» диск для сохранения Записей PVR. Красная клавиша используется для форматирования диска.

ПРИМЕЧАНИЯ

- Запись возможна только на носители с файловой системой FAT32. При необходимости выполните форматирование раздела. Внимание! Все данные после выполнения форматирования будут утеряны. Объем носителей: до 32 Гб для USB флеш-накопителей, до 500 Гб для жестких дисков. Подключенный жесткий диск с током потребления более 500 мА может работать некорректно при отсутствии внешнего питания.

- Форматирование устройства займет не менее двух минут. Для обеспечения нормальной работы устройства, пожалуйста, не выключайте телевизор и не отключайте USB-устройство во время форматирования подключенного устройства.
- После перевода ТВ в режим ожидания запись PVR осуществляется на первый раздел диска с файловой системой FAT32

При просмотре DTV выберите желаемый канал и нажмите «Начало записи». Появится окно с подтверждением начала записи. Нажмите ОК. Устройство начнет проверку скорости выбранного диска.

Если скорость диска является недостаточной, на экране появится предупреждение «Скорость устройства недостаточна. Продолжить?». Нажмите ОК для продолжения или «Отмена» для отмены задания и выбора другого устройства для записи. Если скорость диска является достаточной, окно записи исчезнет, на экране появится значок REC. Для остановки записи нажмите «Стоп», значок REC исчезнет.

Функция «ТаймШифт»

Подготовка к включению функции «ТаймШифт»

Данный ЖК-телевизор позволяет при приеме DTV включить паузу во время просмотра программы и записать ее на USB-устройство с последующей возможностью просмотра программы с момента ее остановки.

ПРИМЕЧАНИЯ

- Перед выполнением функции «ТаймШифт» необходимо произвести форматирование подключенного USB-устройства.
- Таймер сна, установленный до включения функции «ТаймШифт», будет приостановлен при ее включении.

Включение функции «ТаймШифт» при просмотре DTV-программы

1. Убедитесь, что USB-устройство подключено к USB-порту на боковой панели ЖК-телевизора.
2. Установите размер буфера «ТаймШифт» в разделе «Буфер ТаймШифт».
3. При просмотре DTV-программы нажмите клавишу TimeShift на ПДУ, появится меню «ТаймШифт» и начнется запись. Для приостановки просмотра нажмите клавишу ►||.
4. Для возобновления просмотра ТВ-программы нажмите клавишу ►||, для ускоренного воспроизведения – ◀◀▶▶.
5. Для остановки функции «ТаймШифт» и записи нажмите клавишу STOP на ПДУ.

ПРИМЕЧАНИЯ

- Для функции «ТаймШифт» необходим носитель с файловой системой FAT32. При необходимости выполните форматирование раздела. Внимание! Все данные после выполнения форматирования будут утеряны. Объем носителей: до 32 Гб для USB флеш-накопителей, до 500 Гб для жестких дисков. Подключенный жесткий диск с током потребления более 500 мА может работать некорректно при отсутствии внешнего питания
- Если получаемый сигнал нестабилен, в записи возможны паузы.

ЖК-телевизор оснащен встроенным HD-медиаплеером, способным проигрывать видеофайлы высокого разрешения до 1080p. В списке поддерживаемых форматов – распространенные в сети контейнеры и кодеки: MKV (Matroska), MOV (H.264), WMV и др. Воспроизведение файлов осуществляется с носителей, подключенных через встроенный высокоскоростной USB2.0-порт телевизора.

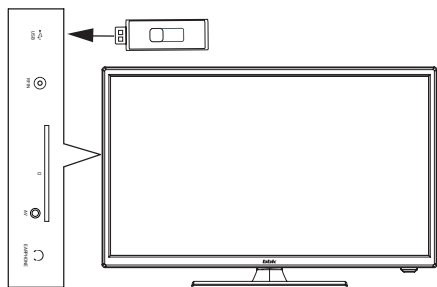

Шаг 1:

Скачайте файлы, в том числе высокого разрешения, из Интернета, домашней сети или компьютера на USB-носитель, внешний жесткий диск* или любое другое USB-совместимое устройство.

Шаг 2:

Подсоедините устройство с записанными файлами к USB-порту ЖК-телевизора, нажмите клавишу SOURCE, выберите MEDIA и смотрите HD-контент на большом экране!

ПРИЛОЖЕНИЕ

Цифровой медиаплеер, встроенный в телевизор, позволяет воспроизводить мультимедиафайлы различных типов. Убедитесь, что USB-устройство подключено. С помощью клавиш ◀/▶ выберите тип воспроизводимого содержимого из четырех возможных: ФОТО, МУЗЫКА, ФИЛЬМЫ, ТЕКСТ. Нажмите ENTER, чтобы войти в меню выбора устройства. Выберите устройство клавишами ◀/▶ и нажмите ENTER. Будет отображен список файлов и папок. Для возврата к выбору типа мультимедиа нажмите «Назад». С помощью клавиш ◀/▶ и ▲/▼ выберите файл, на экране появится окно предварительного просмотра. Нажмите клавишу ▶|| для воспроизведения этого файла в полноэкранном режиме.

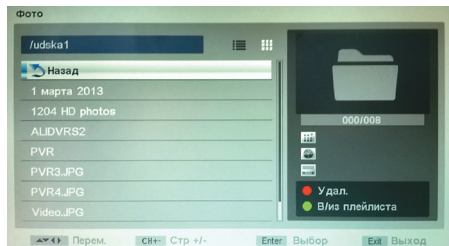

Используйте клавиши ENTER во время воспроизведения для вызова панели управления. Выберите иконку необходимой функции клавишами ◀/▶, подтвердите выбор нажатием ENTER. Нажмите клавишу ▼ или EXIT для того, чтобы закрыть панель управления.

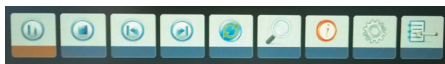

ПРИМЕЧАНИЯ

- Для вывода меню информации выберите иконку ИНФО и нажмите ENTER.
- Вы можете выбирать трек, субтитры или звуковую дорожку в меню «Параметр» во время воспроизведения видео.

**ТЕХНИЧЕСКИЕ ХАРАКТЕРИСТИКИ
ВСТРОЕННОГО HD-МЕДИАПЛЕЕРА**

- Поддерживаемые видеокодеки и контейнеры: AVI, TS, M2TS, MPG, MKV (Matroska)
- Поддерживаемые аудиокодеки и контейнеры: MP3, AAC, MPEG Audio, AC-3 (в качестве звуковой дорожки видеофайла)
- Размер контейнера: до 30 ГБ
- Битрейт видео: до 35 Мбит/с
- Битрейт аудио: MP3, AAC – 320 нбит/с, WMA – 192 нбит/с
- Фото: JPEG, BMP, PNG до 4 МБ
- Субтитры: внешние SRT (с AVI-файлами), встроенные (в MKV-файлы)
- Файловые системы носителей: FAT, FAT32, NTFS
- Объем носителей: до 32 ГБ для USB флеш-накопителей, до 500 ГБ для жестких дисков*

ПРИМЕЧАНИЕ

- Некоторые файлы, записанные в любом из поддерживаемых форматов на любом из совместимых типов носителей, могут не воспроизводиться или воспроизводиться некорректно из-за особенностей их записи, кодирования..

* Подключенный жесткий диск с током потребления более 500 мА может работать некорректно при отсутствии внешнего питания.

ТЕЛЕВИЗОРЫ ЦВЕТНОГО
ИЗОБРАЖЕНИЯ
ЖИДКОКРИСТАЛЛИЧЕСКИЕ (LED)
(LED ЖК-телевизоры со встроенным
цифровым ТВ-тюнером)

Приложение к руководству
по эксплуатации
прочитайте внимательно перед эксплуатацией

ПРИЛОЖЕНИЕ К РУКОВОДСТВУ ПО ЭКСПЛУАТАЦИИ

Информация о сертификате соответствия _____	2
Схема сборки подставки _____	3
Общий вид панелей управления _____	4
Подключение к спутниковым ресиверам, цифровым телевизионным тюнерам и к цифровому устройству (игровая приставка, dvd -плеер и т.п.) _____	5
Подключение к персональному компьютеру и к усилителю _____	5
Подключение наушников и антенного кабеля _____	5
Технические характеристики _____	6

ИНФОРМАЦИЯ О СЕРТИФИКАТЕ СООТВЕТСТВИЯ

Товар сертифицирован.

Товар соответствует требованиям:

ТР ТС 004/2011 «О безопасности низковольтного оборудования», утвержден Решением Комиссии Таможенного союза №768 от 16 августа 2011 года.

ТР ТС 020/2011 «Электромагнитная совместимость технических средств», утвержден Решением Комиссии Таможенного союза №879 от 9 декабря 2011 года.

Полную информацию о сертификате соответствия вы можете получить у продавца, по телефону горячей линии или на сайте www.bbk.ru.

Place for sticker

ИНФОРМАЦИЯ ОБ ЭНЕРГОПОТРЕБЛЕНИИ

Напряжение питания (В, Гц): 220-240 В ~ 50 Гц

Place for sticker

Для модели 32LEM-1045/T2C*

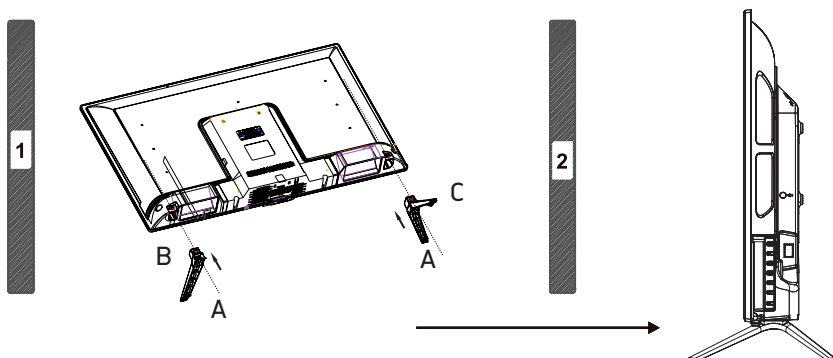
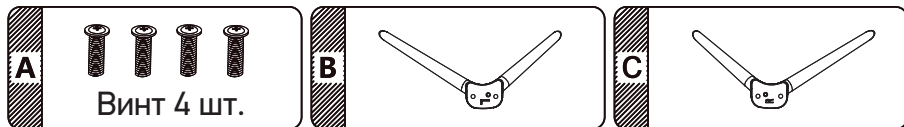

Вставьте ножки телевизора в соответствующие пазы в нижней части ТВ до щелчка и зафиксируйте винтами из комплекта.

ОБЩИЙ ВИД ПАНЕЛИ УПРАВЛЕНИЯ*

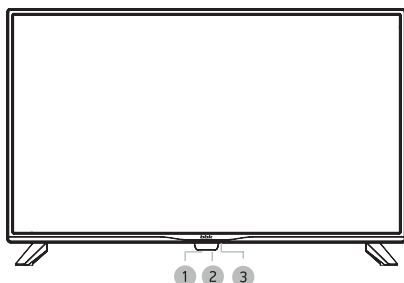

- 1 Датчик инфракрасного излучения пульта ДУ
 - 2 Индикатор питания
 - 3 Кнопка 
- Рабочий режим/режим ожидания.

ПРИМЕЧАНИЕ

Меню управления на ТВ является электронным. Для вызова основного меню управления ТВ нажмите клавишу рабочего режима/режима ожидания в нижней части устройства. Электронное меню управления представлено ниже.



- 4 Кнопка выключения
- 5 Кнопка вызова основного меню телевизора
- 6 Кнопка выбора источника сигнала
- 7 Кнопки CH+/-
Переключение каналов.
- 8 Кнопки VOL+/-
Увеличение/уменьшение уровня громкости.

ПРИМЕЧАНИЕ

Для перехода по пунктам меню управления ТВ нажимайте на клавишу **3**. Для подтверждения выбора нажмите и удерживайте клавишу **3**. На пульте ДУ клавиши управления работают в стандартном режиме.

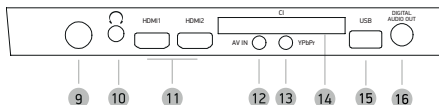

- 9 Разъем для подключения TV-антенныP
- 10 Разъем  Разъем для подключения наушников.
- 11 Разъемы HDMI
- Интерфейсы для передачи сигнала высокой четкости.
- 12 Аудиовидеовход AV
- 13 Разъем YPrPb
- Компонентный видеовход.
- 14 CI-слот
- Предназначен для подключения модуля условного доступа.
- 15 USB 2.0-порт
- 16 DIGITAL AUDIO OUT
- Разъем коаксиального цифрового аудиовыхода.

ПОДКЛЮЧЕНИЕ К СПУТНИКОВЫМ РЕСИВЕРАМ, ЦИФРОВЫМ ТЕЛЕВИЗИОННЫМ ТЮНЕРАМ И ЦИФРОВОМУ УСТРОЙСТВУ (ИГРОВАЯ ПРИСТАВКА, DVD-ПЛЕЕР И Т.П.)

ВНИМАНИЕ!

- Перед подключением убедитесь, что все компоненты выключены.
- Внимательно прочитайте инструкцию по подключению.

Метод А

Для подключения композитного видеосигнала и аудиосигнала используйте соответствующий AV-переходник для подключения к разъему AV на панели телевизора.

Метод В

Для просмотра каналов высокого разрешения с внешнего спутникового ресивера используйте разъем HDMI для подключения к телевизору.

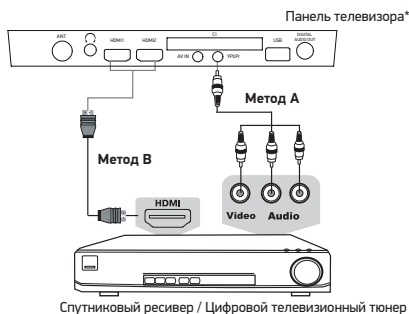

ПОДКЛЮЧЕНИЕ К ПЕРСОНАЛЬНОМУ КОМПЬЮТЕРУ И К УСИЛИТЕЛЮ

ВНИМАНИЕ!

- Перед подключением убедитесь, что все устройства выключены.

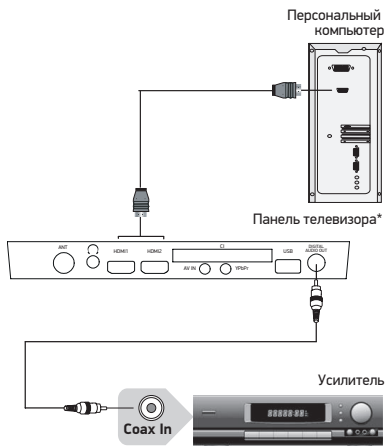

ПОДКЛЮЧЕНИЕ НАУШНИКОВ И АНТЕННОГО КАБЕЛЯ

ВНИМАНИЕ!

- Перед подключением убедитесь, что все устройства выключены.

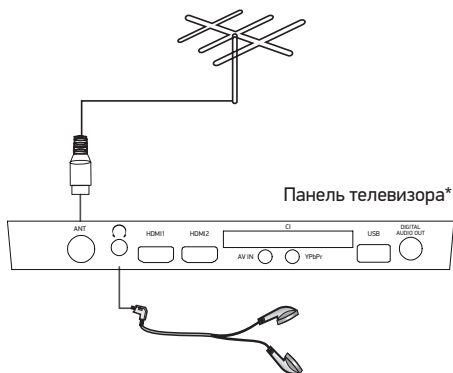

	Модель	32LEM-1045/T2C		
Дисплей	Диагональ (см)	80		
	Тип	TFT		
	Класс	II (ISO 13406-2)		
	Соотношение сторон	16:9		
	Угол обзора по горизонтали/вертикали (°)	178/178		
	Максимальное разрешение	1366x768		
	Время отклика (мс)	8		
	Яркость (Кд/м)	250		
	Контрастность	3000:1		
	Число цветов (млн)	16,7		
Входы	Видео	Компонентный	1	
		HDMI	2	
	Другие	RF (75 Ом тип IEC)	1	
		USB2.0-порт	1	
		Аудио-видеовход	1	
		CI-слот	1	
Выходы	Аудио	Для подключения наушников	1	
		Коаксиальный цифровой	1	
Системы цветности	ТВ-тюнер	PAL, SECAM		
	Видеовыходы	PAL, SECAM		
Системы звука	ТВ-тюнер	DK, I, BG, L		
Поддерживаемые разрешения	Видеовыходы	Компонентный Y Pb Pr	480i 480p 576i 576p 720p/50 Гц 720p/60 Гц 1080i/50 Гц 1080i/50 Гц 1080p/50 Гц 1080p/60 Гц	
		HDMI	DVI-HDMI: RGB/60 Гц 800x600 1024x768 HDMI-HDMI: YUV/50 Гц 576p 720p 1080i 1080p YUV/60 Гц 480i 480p 720p 1080i 1080p	
Размер для настенного крепления VESA (мм)			100x100	
Класс защиты от поражения электрическим током			II	
Температурные требования*	Эксплуатация (°, C)	+5...+35		
		Хранение (°, C)		+5...+40
		Транспортировка (°, C)		-20...+40
Требования к влажности*	Эксплуатация (°, C)		10-80 (нет конденсата)	
	Хранение и транспортировка (°, C)		5-95 (нет конденсата)	
Размеры устройства (мм)	Без подставки		729x429x76	
	С подставкой		729x469x168	
Вес устройства (кг)	С подставкой		3	

Мы постоянно улучшаем качество нашей продукции, поэтому дизайн, функциональное оснащение, алгоритмы работы, комплектация и технические характеристики изделия могут быть изменены без предварительного уведомления.

* Продукция должна храниться в сухих, проветриваемых складских помещениях при температуре не ниже - 20°C

