

SHIVAKI®

ХОЛОДИЛЬНИК

**BMR-2019DNFW
BMR-2019DNFX
BMR-2019DNFBE**

EAC

ИНСТРУКЦИЯ ПО ЭКСПЛУАТАЦИИ

Перед началом эксплуатации устройства внимательно прочитайте данное руководство и сохраните его для справки в будущем.

SHIVAKI®

Уважаемый покупатель!

Мы благодарны Вам за то, что Вы остановили свой выбор на продукции нашей компании. Техника «SHIVAKI» отвечает высоким мировым стандартам и будет долго и надежно служить Вам в течение длительного времени.

Компания SHIVAKI старается сделать так, чтобы все наши покупатели оставались довольны своим приобретением и уровнем оказываемого сервиса.

Каждому обладателю техники «SHIVAKI» гарантируется **расширенный** сервисный пакет обслуживания. Купив продукцию нашей компании, Вы автоматически можете:

- или стать участником проводимой в настоящее время Акции на технику SHIVAKI, - или получить 6 месяцев дополнительного гарантийного обслуживания,
- или участвовать в проводимом регулярно розыгрыше призов от компании SHIVAKI,
- и многое другое...

Для этого достаточно посетить интернет-сайт: **www.product-registration.eu** и осуществить регистрацию купленной Вами продукции. Мы ценим Ваше личное время, поэтому сделали так, чтобы регистрация заняла не более 4 минут. Компания «SHIVAKI» помнит и заботится о своих потребителях, постоянно совершенствуя свою продукцию: телевизоры, холодильники, пылесосы, микроволновые печи, климатическую технику и неуклонно повышает уровень сервисного обслуживания и поддержки покупателей.

Поздравляем! Вы выбрали достойное Вас, надежное и по последнему слову техники совершенное произведение «SHIVAKI».

С уважением,

President

“SHIVAKI (JAPAN) IND. LTD”

Mohunish Mada



1 Инструкции по технике безопасности

1.1 Меры предосторожности	1
1.2 Значения предупреждающих знаков безопасности	2
1.3 Подключение к электросети	2
1.4 Предупреждения при использовании	3
1.5 Предупреждение о размещении горючих веществ	3
1.6 Советы по экономии энергии	4
1.7 Правила утилизации	4

2 Эксплуатация

2.1 Установка устройства	5
2.2 Перенавешивание дверей	5
2.3 Замена лампы освещения	9
2.4 Эксплуатация	9
2.5 Технические характеристики	9

3 Описание и функции

3.1 Описание	10
3.2 Повседневная эксплуатация	12

4 Обслуживание и уход

4.1 Чистка устройства	14
4.2 Разморозка	14
4.3 Рекомендации	14

5 Поиск и устранение неисправностей

5.1 Поиск и устранение неисправностей	15
---------------------------------------	----

6 Список сервисных центров

6.1. Список сервисных центров	16
-------------------------------	----

1.1 Меры предосторожности



Предупреждение: опасность пожара / воспламеняющиеся материалы

РЕКОМЕНДАЦИИ:

Настоящее устройство предназначено для бытового использования и подобных условий, включая:

- кухонные помещения в магазинах, офисах и иных производственных условиях;
- жилые дома, на фермах, клиентах гостиниц, пансионатов и в иных жилых объектах;
- выездное обеспечение питания и подобная эксплуатация, не связанная с розничной продажей.

Настоящее устройство может быть использовано детьми старше 8 лет, лицами с ограниченными физическими возможностями, психическими расстройствами и недостаточными знаниями при условии обеспечения контроля и разъяснения рекомендаций по безопасной эксплуатации изделия и возможных рисках.

Необходимо контролировать детей в целях предотвращения игры с устройством.

Чистка и обслуживание устройства не должны осуществляться детьми младше 8 лет без присмотра.

Необходимо хранить упаковку в недоступном для детей месте. Возможен риск удушья.

В случае утилизации устройства необходимо отключить его от сети, обрезать сетевой шнур (как можно ближе к корпусу) и снять дверцы для предотвращения заперения играющих детей или поражения их электрическим током.

Не допускается любое изменение спецификаций и модификации устройства. Любое повреждение сетевого шнура может привести к короткому замыканию, возгоранию и/или поражению электрическим током. Все электрические компоненты (вилка, сетевой шнур, компрессор и т.д.) могут быть заменены только квалифицированным специалистом.

Не допускается хранение взрывоопасных веществ, таких как аэрозольные баллоны с воспламеняющимся газом.

Перед проведением обслуживания необходимо отключить устройство от сети.

ПРЕДУПРЕЖДЕНИЕ: Опасность пожара / воспламеняющиеся материалы.

ПРЕДУПРЕЖДЕНИЕ! Не перекрывать вентиляционные отверстия, расположенные на корпусе устройства или внутри.

ПРЕДУПРЕЖДЕНИЕ! Запрещается использование механических устройств или других средств, ускоряющих процесс размораживания, за исключением рекомендованных.

ПРЕДУПРЕЖДЕНИЕ! При транспортировке и установке устройства необходимо убедиться в целостности всех компонентов контура хладагента. Необходимо избегать открытого пламени и источников огня, тщательно проветривать помещение, в котором установлено устройство.

ПРЕДУПРЕЖДЕНИЕ! Не допускается использование электрических устройств (например, морожениц) в камерах устройства, за исключением рекомендованных производителем.

Запрещается использовать удлинители для подключения устройства.

Хладагент изобутан (R600a), циркулирующий в контуре хладагента устройства, является легко воспламеняющимся природным газом, соответствующим требованиям охраны окружающей среды.

1.2 Значения предупреждающих знаков безопасности



Не рекомендуется

Не рекомендуется. Любое несоответствие инструкциям, отмеченным этим символом, может привести к повреждению устройства или к угрозе личной безопасности пользователя.



Предупреждение

Предупреждение!

Необходимо действовать в строгом соответствии с инструкциями, отмеченными этим символом, иначе может быть нанесен ущерб устройству или травма пользователю.



Внимание

Внимание!

Инструкции, отмеченные этим символом, требуют особой осторожности. Недостаточная осторожность может привести к незначительной травме или повреждению имущества

Эти предупреждающие знаки указываются с целью предотвращения травм. Относитесь к ним с особым вниманием. В данном руководстве содержится важная информация о безопасности, которая должна соблюдаться пользователями.

1.3 Подключение к электросети

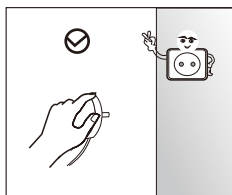

- Необходимо убедиться, что сетевая вилка не прижата или повреждена. Прижатая или поврежденная вилка может перегреться и привести к возгоранию. Необходимо убедиться в наличии доступа к сетевой вилке.
- Запрещается тянуть за сетевой шнур. В случае повреждения кабеля питания, он должен быть заменен специалистом сервисного центра.
- Если розетка слабо закреплена, запрещается включать вилку в сеть. Существует риск поражения электрическим током или возгорания.

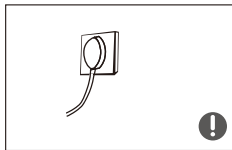

- Данное устройство должно быть заземлено надлежащим образом. Не подключайте несколько устройств к одной сетевой розетке. Устройство необходимо подключать к отдельной сетевой розетке с напряжением, соответствующим значению, указанному в таблице паспортных данных устройства. Никогда не подключайте устройство к незаземленной розетке: убедитесь, что она отвечает соответствующим техническим требованиям.



- При обнаружении утечки газа не допускайте появления вблизи устройства источников открытого огня или потенциальных источников возгорания. В течение нескольких минут проветрите помещение, в котором находится устройство.

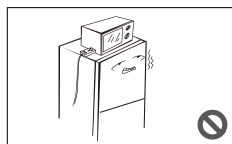

- Не храните какие-либо предметы на устройстве. При открытии или закрытии дверцы эти предметы могут упасть и причинить травмы и/или привести к порче имущества. Не устанавливайте внутрь холодильной/морозильной камеры никакие электроприборы, кроме рекомендованных производителем.

1.4 Предупреждения при использовании

- Не пытайтесь самостоятельно выполнять ремонт, разбирать или модифицировать устройство. При необходимости ремонта устройства обратитесь в авторизованный сервисный центр. В противном случае это может привести к поражению электрическим током, пожару, травмам или неисправности устройства.
- Для замены электрических компонентов обратитесь в авторизованный сервисный центр.
- Следите, чтобы пальцы не попали между деталями, которые могут их прищемить: зазор между дверцами и корпусом минимален. Будьте осторожны, когда закрываете дверцу устройства.
- Запрещается извлекать или прикасаться к продуктам в морозильной камере мокрыми/влажными руками, т.к. это может привести к повреждению кожи или обморожению.
- Не позволяйте детям висеть на дверцах устройства. Это может привести к серьезным травмам. Не позволяйте детям забираться внутрь устройства. Существует риск заперения ребенка внутри устройства.
- Не устанавливайте на устройство тару с водой. При попадании воды на электрические части устройства возможно поражение током или возгорание.
- Пожалуйста, отключите устройство от сети в случае сбоя питания или очистки. Не подключайте устройство к источнику питания в течение пяти минут, чтобы предотвратить повреждение компрессора из-за последовательных запусков.

1.5 Предупреждение о размещении горючих веществ

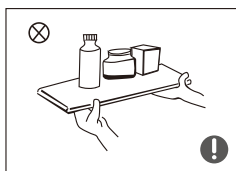

- Не используйте и не размещайте вблизи устройства горючие аэрозоли, легковоспламеняющиеся предметы. Это может привести к пожару или взрыву.
- Не храните внутри устройства летучие или легковоспламеняющиеся предметы, или вещества (бензол, растворитель, пропан, спирт, эфир, сжиженный газ и т. п.). Данное устройство предназначено только для хранения продуктов питания.

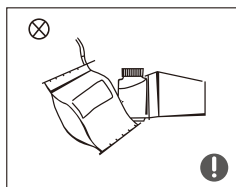

- Не храните в устройстве лекарственные препараты, материалы для научных исследований или чувствительные к изменению температуры материалы.
- Не храните в устройстве продукты, требующие строгого соблюдения температуры хранения.



- Не помещайте в морозильную камеру газированные или пенящиеся напитки. Не помещайте бутылки или стеклянную тару в морозильную камеру. После заморозания содержимого, стекло может разбиться и причинить травмы или порчу имущества.

1.6 Советы по экономии энергии

- 1) Установите устройство в прохладном сухом помещении с соответствующей вентиляцией. Не устанавливайте устройство в местах, подверженных воздействию прямых солнечных лучей, вблизи кухонной плиты, нагревательных приборов или других источников тепла. Необходимо устанавливать устройство в помещении, в котором окружающая температура соответствует климатическому классу, указанному на заводской табличке устройства.
- 2) Замороженные продукты необходимо размораживать в холодильной камере. Низкая температура замороженных продуктов будет способствовать охлаждению других продуктов в холодильной камере. Размещение некоторых продуктов в холодильной камере может привести к сокращению срока годности из-за несоответствующей температуры хранения.
- 3) Для предотвращения нежелательного повышения температуры замороженных продуктов во время размораживания устройства, заверните замороженные продукты в несколько слоев бумаги. Не замораживайте повторно полностью оттаявшие продукты.
- 4) Не оставляйте дверцу открытой в течение длительного времени при помещении или извлечении продуктов. Запрещается держать дверцы открытыми в течение длительного времени.
- 5) При отключении электричества не рекомендуется открывать дверцы устройства.
- 6) Некоторые аксессуары, такие как полки, могут быть извлечены для увеличения места хранения и снижения потребления энергии.
- 7) Охлаждайте теплые или горячие продукты до комнатной температуры перед их помещением в устройство. Не рекомендуется размещать продукты вплотную к задней стенке камеры.

1.7 Правила утилизации



Хладагент и уплотнители устройства не содержат газы, которые могут нанести вред озоновому слою. Запрещается утилизировать данное устройство с мусором и бытовыми отходами. Пеноизоляция содержит легковоспламеняющиеся газы. Утилизацию устройства необходимо осуществлять в соответствии с местными нормами. Необходимо избегать повреждений узла охлаждения, в частности теплообменника. Устройство должно быть доставлено в соответствующий пункт утилизации для переработки электрического и электронного оборудования.



При утилизации устройства демонтируйте с него дверцы, уплотнительные прокладки и защелки дверей, чтобы маленькие дети не оказались заперты внутри устройства. Следите, чтобы дети не играли с устройством или не залезали в него.



Утилизация

Данная маркировка означает, что данный продукт не может утилизироваться вместе с другими бытовыми отходами на территории ЕС. Чтобы предотвратить возможный вред для окружающей среды или человеческого здоровья от неконтролируемой утилизации отходов, подойдите к этому процессу ответственно, чтобы поддержать экологически безопасное повторное использование материальных ресурсов. Чтобы вернуть ваше старое устройство, пожалуйста, воспользуйтесь системами возврата и вывоза специальной службой утилизации для экологически безопасной переработки.



Информация в Руководстве пользователя только для справки. Все изображения приведены в ознакомительных целях. Приобретенное устройство может отличаться от показанного на рисунке.

Производитель оставляет за собой право вносить изменения в конструкцию, дизайн и комплектацию устройства без предварительного уведомления.

2.1 Установка устройства

- Перед началом использования устройства удалите все упаковочные материалы, включая упаковочные материалы внутри устройства.
- Убедитесь, что при установке на устройство не попадает прямой солнечный свет и никогда не устанавливайте его около источника тепла (например, батареи).
- При очистке не распыляйте воду непосредственно на устройство. Не используйте для чистки бензол, растворители, хлорид или отбеливатель. Эти вещества могут повредить поверхность устройства или стать причиной возгорания.
- Выберите место с ровной поверхностью. Установите устройство в прохладном сухом помещении с соответствующей вентиляцией. Не устанавливайте устройство в помещении с высокой влажностью или в местах, где устройство может подвергнуться воздействию влаги.
- Перед установкой и настройкой устройство необходимо отключить от сети.

2.2 Перенавешивание дверей

Примечание: Все работы по перенавешиванию дверей для безопасности и удобства рекомендуется проводить вдвоём. Для перенавешивания дверей устройства мы рекомендуем вам обратиться к квалифицированным специалистам.

Перед перенавешиванием дверей убедитесь, что устройство отключено от электросети и в нем не хранятся продукты.

1. Выкрутить винты, удерживающие верхнюю крышку шарнира. Снять верхнюю крышку.

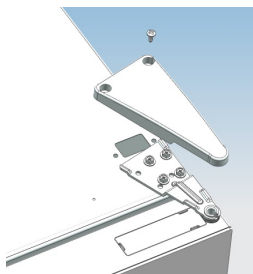

2. Выкрутить винты верхнего шарнира и снять сам шарнир. Выкрутить винты верхней крышки шкафа и снять крышку.

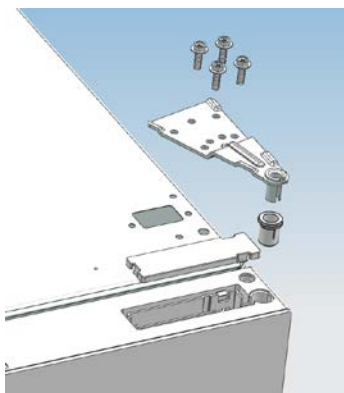

3. Вставить дверную втулку в круглое отверстие на двери, а затем установить защитную крышку отверстия двери.

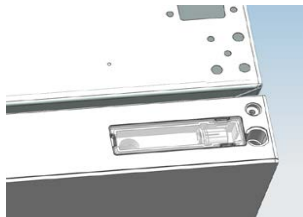

4. Снять крышку отверстия на верхней части шкафа, открутив 2 винта, как показано на рисунке ниже.

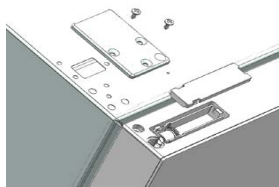

5. Вставить дверную втулку в круглое отверстие на двери, а затем установить крышку.

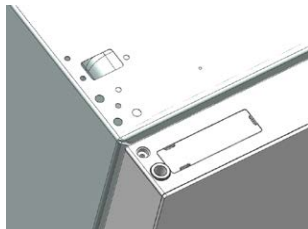

6. Снять дверцу холодильной камеры, аккуратно потянув ее вверх на 50 мм.

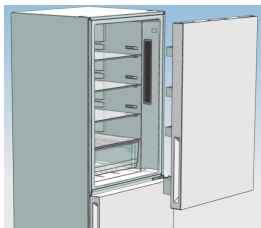

7. Выкрутить винты, удерживающие среднюю крышку шарнира. Снять среднюю крышку.

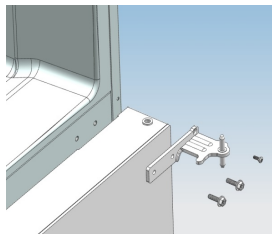

8. Снять дверцу морозильной камеры, аккуратно потянув ее вверх на 50 мм.

9. Выкрутить регулировочные ножки. Снять нижний шарнир, выкрутив винты.

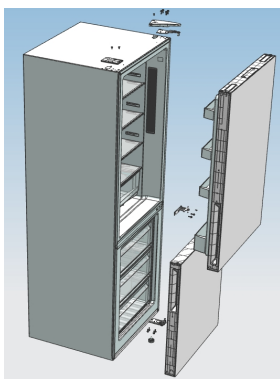
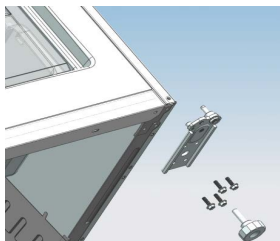

10. Установить дверцу на противоположную сторону, предварительно установив шарнирные принадлежности в соответствующее положение на противоположной стороне.

а) Установить дверную втулку в соответствующее положение на противоположной стороне, как показано на рисунке ниже.

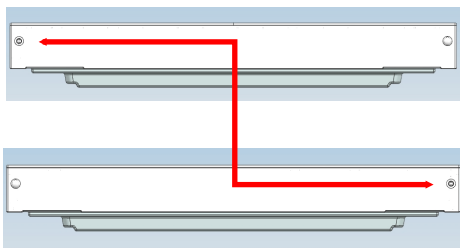

б) Выкрутить винты, как показано на рисунке ниже, установить их на противоположной стороне.

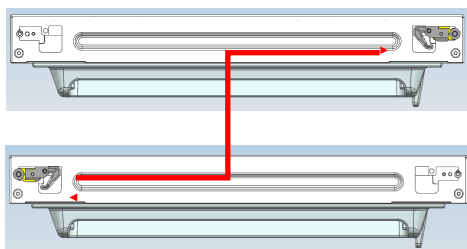

в) Снять ось и две заглушки на нижнем шарнире, затем установить их в положение, как показано на рисунке ниже.

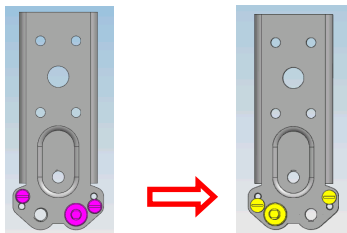

11. Снять регулировочную переднюю ножку вручную, как показано на рисунке ниже, затем установить нижнюю петлю с другой стороны устройства и закрепить винты с помощью отвертки.

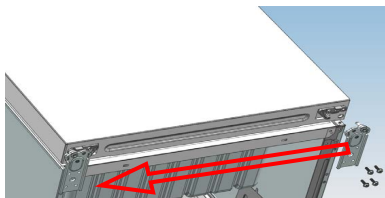

12. Установить более короткую регулируемую переднюю ножку на нижнюю сторону шарнира и отрегулировать высоту ножки для установки устройства в ровное положение.

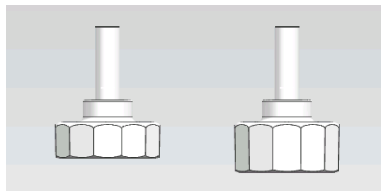

13. Установить дверцу морозильной камеры, повернуть средний шарнир на 180 °С , затем установить его с другой стороны устройства. Зафиксировать средний шарнир.

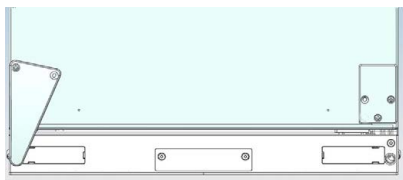
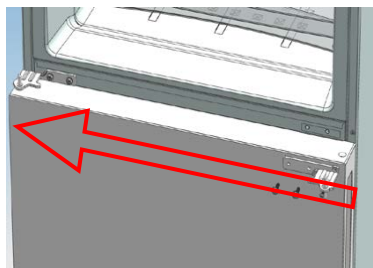

14. Установить дверцу холодильной камеры и соединить с верхней петлей на противоположной стороне устройства. Установить верхний шарнир. Установить левую верхнюю крышку шарнира.

15. Установить крышку отверстия на другую сторону устройства.

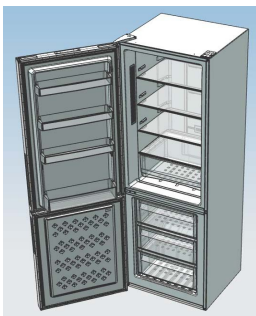
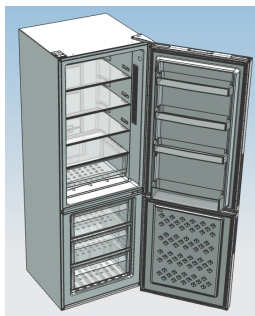

❗ Данное изображение приведено в ознакомительных целях. Приобретенное устройство может отличаться от показанного на рисунке.

2.3 Замена лампы освещения

Для замены светодиодной лампы устройства обратитесь в авторизованный сервисный центр.

2.4 Эксплуатация

- Перед включением устройства в сеть после транспортировки рекомендуется подождать не менее четырех часов.
- Перед первым включением вымойте устройство и все внутренние принадлежности теплой водой с нейтральным моющим средством, чтобы удалить запах, характерный для нового устройства, затем тщательно протрите.
- Электрические части устройства рекомендуется протирать только сухой тканью.
- После подключения устройства к электросети для достижения необходимой температуры, необходимо подождать 2-3 часа, летом до 4-х часов. Когда температура в устройстве будет достаточно низкой, в него можно поместить продукты и напитки.
- В процессе установки необходимо выровнять изделие относительно горизонтального уровня. В противном случае могут возникнуть проблемы из-за неплотного закрывания дверей: повышенное образование наледи, повышенное потребление электроэнергии, некорректный температурный режим и т.п. При установке устройства необходимо обеспечить достаточное пространство для полного открывания двери.
- Не закрывайте двери устройства, когда полки или ящики частично выдвинуты. Это может привести к повреждению элементов устройства.

2.5 Технические характеристики

ПОЛЕЗНЫЙ ОБЪЕМ	351 л
ОБЪЕМ ХОЛОДИЛЬНОЙ КАМЕРЫ	257 л
ОБЪЕМ МОРОЗИЛЬНОЙ КАМЕРЫ	94 л
НОМИНАЛЬНОЕ НАПРЯЖЕНИЕ	220-240 В
НОМИНАЛЬНАЯ ЧАСТОТА	50 Гц
КЛИМАТИЧЕСКОЕ ИСПОЛНЕНИЕ	ST
ХЛАДАГЕНТ И ЕГО КОЛИЧЕСТВО	R600a / 45 г
ПОТРЕБЛЯЕМАЯ МОЩНОСТЬ	85 Вт
НОМИНАЛЬНЫЙ ТОК	0,65 А
КЛАСС ЭНЕРГЕТИЧЕСКОЙ ЭФФЕКТИВНОСТИ	A+
ПОТРЕБЛЕНИЕ ЭЛЕКТРОЭНЕРГИИ	320 кВт*ч/год
УРОВЕНЬ ШУМА	42 Дб
ВЕС НЕТТО	74 кг

3.1 Описание

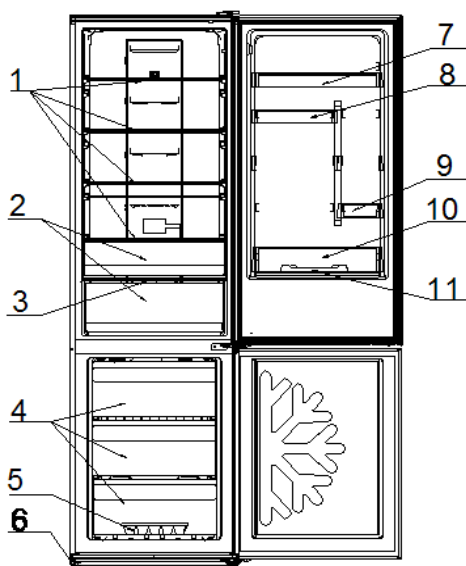

№	Описание
1	Полки холодильной камеры
2	Ящик для овощей и фруктов
3	Крышка ящика для овощей
4	Ящики морозильной камер
5	оток для льда
6	Ножки устройства
7	Верхняя дверная полка
8	Средняя дверная полка
9	Дверная полка
10	Нижняя дверная полка
11	Подставка для яиц

! Данное изображение приведено в ознакомительных целях. Приобретенное устройство может отличаться от показанного на рисунке.

Производитель оставляет за собой право вносить изменения в комплектацию и технические характеристики выпускаемой бытовой техники без предварительного уведомления. Перед покупкой проверяйте заявленные характеристики и комплектацию на сайте производителя.

Холодильная камера

- Холодильная камера предназначена для хранения продуктов питания: приготовленные блюда, овощи, фрукты и другие продукты.
- Необходимо охлаждать приготовленные продукты до комнатной температуры перед их помещением в холодильную камеру. Не размещайте продукты слишком близко к вентиляционным отверстиям, так как они будут препятствовать свободной циркуляции воздуха в холодильной камере.
- Продукты, хранящиеся внутри холодильной камеры, должны быть упакованы для того, чтобы избежать потери влаги или смешения запахов с запахами других продуктов. Перед загрузкой продуктов в холодильную камеру, тщательно заверните их или положите в герметичные контейнеры.
- Некоторые аксессуары, такие как стеклянные полки, ящики, могут быть извлечены или переставлены для увеличения места хранения и снижения потребления энергии.

- Размещение продуктов питания в холодильной камере:

1. Холодная область.

Рекомендуется хранить продукты, которые дольше сохраняются в охлажденном состоянии: молоко, яйца, йогурт, фруктовые соки, твердые сыры, открытые банки и бутылки салатных соусов, джемов. Жиры, например: масло, маргарин, нежирные пасты, кулинарные жиры и сало.

2. Самая холодная область от 2 °С до 5 °С.

Рекомендуется хранить продукты, которые должны быть охлаждены для сохранения: предварительно приготовленные охлажденные продукты, готовые блюда, мясные пироги, мягкие сыры. Предварительно приготовленное мясо, например: ветчина. Готовые салаты (включая предварительно упакованные смешанные зеленые салаты, рисовый, картофельный салат и т. д.). Десерты, например: творог, домашняя приготовленная пицца или кремовые пирожные.

Сырые и не приготовленные продукты всегда должны быть упакованы.

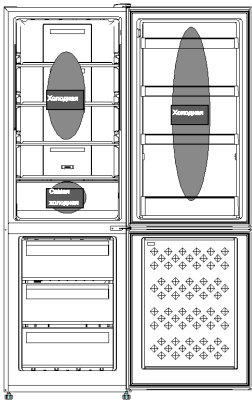

3. Ящик для овощей.

Эта область холодильной камеры с самой высокой влажностью предназначена для хранения овощей, фруктов, свежих салатов и т. д. Все продукты рекомендуется упаковывать.

Примечание: Всегда упаковывайте и храните сырое мясо, птицу и рыбу на самой нижней полке в нижней части холодильной камеры.

Морозильная камера ★★★★★

- Морозильная камера предназначена для замораживания свежих продуктов и для продолжительного хранения замороженных продуктов, а также продуктов глубокой заморозки, приготовления льда.
- При покупке замороженных продуктов, обратите внимание на указания по хранению на упаковке. Замороженные продукты рекомендуется хранить в течение указанного срока для устройств с 4-х звездочным рейтингом.
- Замораживайте только свежие, неиспорченные продукты. Храните замороженные продукты отдельно от продуктов, которые необходимо заморозить. Если вы замораживаете большое количество свежих продуктов, не забудьте установить температуру на максимальное значение. Это снизит температуру в морозильной камере для быстрой заморозки продуктов и сохранения полезных свойств.
- Перед замораживанием разделите продукты на маленькие порции для того, чтобы получить возможность быстро и полностью замораживать их, а также размораживать только нужное количество продуктов.
- Располагайте продукты так, чтобы вокруг них мог свободно циркулировать воздух.

Примечание: Загрузка слишком большого количества продуктов во время первоначального подключения устройства к питанию может отрицательно сказаться на эффекте замораживания.

3.2 Повседневная эксплуатация

● Первое включение

1. Подключите устройство к электропитанию. Компрессор начнет работать.
2. Откройте дверцы обеих камер через 30 минут: если температура внутри камер заметно снизилась, это показатель того, что система устройства работает стабильно. Когда устройство проработает некоторое время, регулятор температуры автоматически установит температуру в пределах работы с открытой дверью.

Функции

● Панель управления:

- (1) Fridge - кнопка настройки температуры холодильной камеры.
- (2) Freezer - кнопка настройки температуры морозильной камеры.
- (3) Function: кнопка выбора функций: быстрое охлаждение, быстрая заморозка, интеллектуальный режим, отпуск.
- (4) OK: для подтверждения/сброса установленных настроек.

● Дисплей:

При первом подключении устройства к электропитанию, панель дисплея будет светиться в течение 2 секунд. По умолчанию устройство будет работать в Интеллектуальном режиме. При нормальной работе, если в течение 30 секунд не будет произведено никаких действий на дисплее или не будет открытия дверцы, панель дисплея будет заблокирована, подсветка панели дисплея погаснет по истечении 30 секунд. Для разблокировки дисплея откройте дверцу или нажмите любую кнопку.

● Настройка температуры

1. Нажмите кнопку настройки температуры холодильной или морозильной камеры, чтобы изменить заданную температуру. Каждое нажатие на кнопку регулировки температуры уменьшает температуру на 1°C. Диапазон настройки температуры холодильной камеры составляет от 2 до 8°C, морозильной камеры от -24 до -16°C, на дисплее отображается значение температуры. Когда заданная температура составляет 2°C, нажмите кнопку еще раз, заданная температура холодильной камеры переключится на 8°C. (Настройка температуры невозможна при активированных функциях быстрого охлаждения, быстрого замораживания, интеллектуального режима и отпуска).
2. При установке температуры, если в течение 5 секунд не будет произведено никаких действий на панели управления, дисплей перестанет мигать, в устройстве будет установлена заданная температура.
3. Температурный цикл:
Холодильная камера: 2°C → 3°C → 4°C → 5°C → 6°C → 7°C → 8°C → OFF → 2°C.
Морозильная камера: 24°C → 23°C → 22°C → 21°C → 20°C → 19°C → 18°C → 16°C → 24°C

● Интеллектуальный режим

При активированной функции Интеллектуальный режим в устройстве автоматически поддерживается температура: 4°C в холодильной камере и -18°C в морозильной камере. Температура не может быть изменена, для уточнения значений температуры вы можете нажать кнопку настройки температуры и на дисплее отобразится значение температуры.

1. Для активации функции Интеллектуального режима:
Нажмите кнопку «Function» для выбора данной функции, затем нажмите кнопку «OK» для подтверждения, индикатор интеллектуального режима будет включен.
2. Для отключения данной функции:
Нажмите кнопку «Function» для выбора данной функции, затем нажмите кнопку «OK» для отключения данной функции, индикатор интеллектуального режима будет выключен. Значения температуры обеих камер вернуться к предыдущим настройкам.

● Быстрое охлаждение

При активированной функции Быстрое охлаждение в холодильной камере автоматически поддерживается температура 2°C, температура не может быть изменена.

1. Для активации функции Быстрого охлаждения:
Нажмите кнопку «Function» для выбора данной функции, затем нажмите «OK» для подтверждения, индикатор быстрого охлаждения будет включен.
2. Для отключения данной функции:
Нажмите кнопку «Function» для выбора данной функции, затем нажмите кнопку «OK» для отключения данной функции, индикатор быстрого охлаждения будет выключен. Значения температуры обеих камер вернуться к предыдущим настройкам.

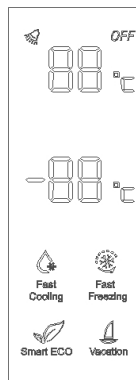

Fridge

Freezer

Function

OK

Первое включение

1. Подключите устройство к электропитанию. Компрессор начнет работать.
2. Откройте дверцу холодильной камеры через 30 минут: если температура внутри устройства заметно снизилась, это показывает, что система устройства работает стабильно. Когда устройство проработает некоторое время, регулятор температуры автоматически установит температуру в пределах работы с открытой дверью.

Быстрое замораживание

- При активированной функции Быстрое замораживание в холодильной камере возможна настройка температуры, в морозильной камере нет.

1. Для активации функции Быстрое замораживание:

Нажмите кнопку «Function» для выбора данной функции, затем нажмите кнопку «OK» для подтверждения, индикатор быстрого замораживания будет включен.

2. Для отключения данной функции:

Нажмите кнопку «Function» для выбора данной функции, затем нажмите кнопку «OK» для отключения данной функции, индикатор быстрого замораживания будет выключен.

Значение температуры в морозильной камере вернется к предыдущей настройке. Режим быстрой заморозки автоматически отключится через 26 часов. При включении функции интеллектуального режима функция быстрого замораживания отключится автоматически.

● Отпуск

При активированной функции Отпуск в холодильной камере автоматически устанавливается температура 14°C, температура не может быть изменена.

1. Для активации функции Отпуск:

Нажмите кнопку «Function» для выбора данной функции, затем нажмите кнопку «OK» для подтверждения.

2. Для отключения данной функции:

Нажмите кнопку «Function» для выбора данной функции, затем нажмите кнопку «OK» для отключения данной функции. Значения температуры обеих камер вернутся к предыдущим настройкам. При включении функции интеллектуального режима или быстрого охлаждения функция Отпуск отключится автоматически.

● Память

Благодаря функции Память, устройство может автоматически сохранять все настройки в случае отключения питания. При включении питания устройство будет работать при установленных настройках перед отключением питания.

● Задержка включения питания

Во избежание поломки устройства, при внезапном отключении питания и включении питания, устройство сразу не запускается, если время выключения составляет менее 5 минут.

● Охлаждение морозильной камеры (только при включении)

Когда температура морозильной камеры выше 10°C при первом подключении к электросети, на дисплее загорается индикатор настройки температуры морозильной камеры, значение температуры мигает. Нажмите любую кнопку или подождите 5 секунд, мигание прекратится и значение температуры в морозильной камере вернется к предыдущей настройке.

● Звуковая сигнализация

Если двери устройства открыты в течение 3 минут, звучит сигнал. Закройте дверцу или нажмите любую кнопку, чтобы отключить сигнал, но дисплей погаснет только через 3 минуты.

● Сигнал тревоги датчика

Любой неисправный датчик температуры будет выдавать сигнал тревоги и на дисплее будет отображаться одна из ошибок: «E0», «E1», «E2» до тех пор, пока неисправность не будет устранена. Обратитесь в специализированный сервисный центр.

4.1 Чистка устройства

- Внутри устройства регулярно производите чистку, чтобы устранить неприятный запах. Пожалуйста, используйте мягкую ткань и нейтральные моющие средства для чистки, затем промойте чистой водой и протрите насухо. Перед включением питания откройте дверь для естественной сушки. С помощью пылесоса удалите пыль на задней стенке устройства.
- Не применяйте абразивные или агрессивные моющие средства, такие как аэрозоли для окон, чистящие составы, горючие жидкости, чистящий воск, концентрированные чистящие средства, отбеливатели и чистящие средства с содержанием нефтепродуктов. Использование указанных выше средств может привести к повреждению материалов или возникновению царапин.



Перед чисткой или обслуживанием отключите устройство от сети.
Несоблюдение данного указания может привести к возгоранию или поражению током.

4.2 Разморозка

- Данное устройство оборудовано автоматической системой размораживания обеих камер.
- При необходимости разморозки:
Отключите устройство. Не используйте для ускорения процесса размораживания механические устройства или другие средства, кроме рекомендованных производителем.
Извлеките продукты и поместите их должным образом.

4.3 Рекомендации

- В случае сбоя питания, даже если это происходит летом, продукты внутри устройства могут храниться в течение нескольких часов. В этом случае время открытия дверей устройства должно быть уменьшено, свежие продукты желательно в это время не размещать.
- Если вы планируете отключить устройство на длительный срок:
 - устройство необходимо отключить от электропитания;
 - произвести чистку устройства;
 - двери оставить открытыми для предотвращения появления запаха.
- Перед перемещением устройства необходимо извлечь все предметы внутри камер: стеклянные полки, ящики и т.д.
- При транспортировке и установке устройства проявляйте осторожность, чтобы избежать повреждения компонентов цепи охлаждения. Во время транспортировки устройство не должно быть размещено горизонтально, при необходимости наклонять устройство рекомендуется не более чем на 45 °.



При запуске устройства компрессор должен работать непрерывно определенное время.

5 Поиск и устранение неисправностей

5.1 Поиск и устранение неисправностей

Внимание! Перед устранением неисправностей необходимо отключить устройство от сети. Устранение неисправностей, не представленных в настоящей инструкции, должно осуществляться только специалистом авторизованного сервисного центра.

Важно! Обратите внимание, что работа устройства может сопровождаться посторонними звуками, связанными с работой компрессора и циркуляцией хладагента. Так же боковые стенки устройства могут нагреваться и это не является неисправностью, а обусловлено конструктивными особенностями производства корпуса.

Устройство не работает	Убедитесь, что сетевая вилка правильно вставлена в розетку. Правильно ли установлено значение температуры. Проверьте, не произошел сбой питания .
Внутри устройства присутствует неприятный запах	Проверьте, не находятся ли в устройстве испорченные продукты. Проверьте герметичность упаковки продуктов с сильным запахом. Промойте внутренние поверхности устройства.
Длительная работа компрессора	В летнее время, когда температура окружающей среды выше, компрессор работает дольше, это нормальное явление. Не размещайте слишком много продуктов одновременно. Не помещайте в устройство горячую еду. Происходит частое открывание дверей устройства.
В холодильной камере не горит свет	Проверьте, подключено ли устройство к источнику питания. Для замены светодиодных ламп устройства обратитесь в авторизованный сервисный центр.
Двери устройства неплотно закрываются	Не полностью задвинуты ящики. В устройстве много продуктов. Загрязнен уплотнитель двери. Некорректно выставлен горизонтальный уровень.
Устройство издает необычные шумы	Убедитесь, что устройство установлено на устойчивой и ровной поверхности. Проверьте правильность установки полок, ящиков устройства.
На внутренних стенках устройства образуется конденсат	Продукты с высоким содержанием воды хранятся без крышки. Дверца устройства была оставлена открытой в течение долгого времени.
Горячий корпус	Теплоотдача встроенного конденсатора через корпус, что является нормальным явлением.
На внешних стенках устройства образуется конденсат	Конденсация наружной поверхности и дверных уплотнений устройства является нормальным явлением, если влажность окружающей среды слишком высока. Протрите поверхность мягкой сухой тканью.
Из устройства доносится звук журчащей жидкости.	Этот звук издает хладагент, охлаждающийся внутри устройства. Компрессор может создавать шум во время работы, особенно при запуске или остановке. Это нормально.

ОПРЕДЕЛЕНИЕ ДАТЫ ПРОИЗВОДСТВА ТОВАРА ПО СЕРИЙНОМУ НОМЕРУ:



XXXX - номер модели

MM.GГ - месяц и год изготовления

YYYYYYYYYYYY - серийный номер товара

Правообладатель: Шиваки (Джэпен) Индастриз Лимитед (Shivaki (Japan) Industries Limited), 2001, Централ Плаза, 18 Харбор Роуд, Ванчай, Гонконг (2001, Central Plaza, 18 Harbor Road, Wanchai, Hong Kong)

Изготовлено: По заказу Шиваки (Джэпен) Индастриз Лимитед (Shivaki (Japan) Industries Limited), 2001, Централ Плаза, 18 Харбор Роуд, Ванчай, Гонконг (2001, Central Plaza, 18 Harbor Road, Wanchai, Hong Kong)

Изготовитель: ООО “Айстрон”

Адрес: Россия, 238345, Калининградская область, г. Светлый, пос. Волочаевское, пер. Спортивный, д. 18

Изготовлено в соответствии с ТУ 5156-001-03602107-2016, ТУ 5156-002-03602107-2016.

Соответствует требованиям Технического регламента Таможенного союза ТР ТС 004/2011 “О безопасности низковольтного оборудования”; Технического регламента Таможенного союза ТР ТС 020/2011 “Электромагнитная совместимость технических средств”.

Гарантийный срок указан в гарантийном талоне.



Срок службы изделия – не менее 5 лет со дня начала эксплуатации.

Продукция компании SHIVAKI.

Сделано в России.