

ERISSON

Телевизор цветного изображения
жидкокристаллический
(светодиодная подсветка)



24LEA20T2SM / 24LES28T2WSM
32LEA20T2SM / 32LES28T2WSM
39LEA20T2SM / 28LEA20T2SM

HDMI[®]
HIGH-DEFINITION MULTIMEDIA INTERFACE

РУКОВОДСТВО ПО ЭКСПЛУАТАЦИИ

Перед использованием телевизионного аппарата внимательно прочитайте данную инструкцию и сохраните ее в удобном месте для дальнейшего использования.



ОГЛАВЛЕНИЕ

МЕРЫ ПРЕДОСТОРОЖНОСТИ

----- 2-4

ОПИСАНИЕ КНОПОК УПРАВЛЕНИЯ И РАЗЪЕМОВ

----- 5-6

ПУЛЬТ ДИСТАНЦИОННОГО УПРАВЛЕНИЯ

----- 7-8

ВНЕШНИЕ РАЗЪЕМЫ

----- 9

НЕПОЛАДКИ И ИХ УСТРАНЕНИЕ

----- 10

ТЕХНИЧЕСКИЕ ХАРАКТЕРИСТИКИ

----- 11-13



Настоящее руководство по эксплуатации распространяется на телевизор цветного изображения жидкокристаллический (LCD) ERISSON и содержит информацию, необходимую потребителю для правильной и безопасной эксплуатации.

МЕРЫ БЕЗОПАСНОСТИ

ВАЖНЫЕ МЕРЫ ПРЕДОСТОРОЖНОСТИ

ВНИМАНИЕ

- Во избежание возгорания или удара электрическим током не используйте удлинители шнура питания или тройники.
- Во избежание удара электрическим током не держите телевизор под дождем и не допускайте попадания влаги на корпус.

 <p>Знак в виде молнии, заключенной в равнобедренный треугольник, предназначен для предупреждения пользователя о существовании неизолированного "опасного напряжения" внутри изделия, что может являться причиной электрошока у людей.</p>	<p>CAUTION</p> <p>RISK OF ELECTRIC SHOCK DO NOT OPEN</p> <p>Внимание: во избежание электрошока не снимайте верхнюю или нижнюю крышку. Для сервисного обслуживания обращайтесь к квалифицированным специалистам.</p>	 <p>Восклицательный знак, заключенный в равнобедренный треугольник, предназначен для предупреждения пользователя о наличии важных инструкций по использованию и установке (обслуживанию) в инструкции,</p>
---	--	--

Во избежание поражения электрическим током не допускайте попадания капель жидкости на корпус телевизора и не ставьте его в помещения с повышенной влажностью.

ВНИМАНИЕ!

- При неправильной замене элементов питания возможен взрыв. Для замены используйте элементы питания такого же типа.
- Не допускайте воздействия на элементы питания солнечных лучей и других источников тепла.
- Утилизировать использованные элементы питания в соответствии с инструкциями по утилизации.
- При использовании сетевого штепселя или разветвителя обеспечьте доступ к устройству для оперативного выключения телевизора.
- Во избежание поражения электрическим током не предпринимайте никаких действий, не указанных в данной инструкции.
- Телевизор не содержит деталей, которые можно починить или заменить самостоятельно! Не снимайте крышку телевизора.

ВАЖНАЯ ИНФОРМАЦИЯ

- Если телевизор установлен на неустойчивое основание, возникает риск его падения.
- Во избежание несчастных случаев, особенно с детьми, используйте подставки,
- рекомендуемые производителем ТВ.
- Используйте только надежные подставки. Не допускайте свисания телевизора с края подставки. Расскажите детям об опасности падения телевизора.
- Не устанавливайте телевизор на высокую мебель (например, на книжный или посудный шкаф), не закрепив предварительно и шкаф, и телевизор
- Не подставляйте под телевизор ткань или иной материал.



Безопасная установка

Чтобы предотвратить падение телевизора вперед, используйте закрепляющий ремень



ПРЕДУПРЕЖДЕНИЕ

Во избежание повреждений надежно закрепите аппарат на стене в соответствии с требованиями инструкции по установке

МЕРЫ БЕЗОПАСНОСТИ

1. **Прочитайте инструкцию** – Перед включением телевизора прочитайте инструкцию по эксплуатации.
2. **Сохраните инструкцию** – Сохраните инструкцию для использования в дальнейшем.
3. **Соблюдайте меры предосторожности** – Все меры предосторожности должны быть предприняты вами.
4. **Следуйте инструкции** – Делайте все по инструкции.



5. **Вода и влажность** – Рядом с телевизором не должно быть воды.
6. **Тележки и подставки** – Используйте тележки и подставки, рекомендованные производителем телевизора.
7. **Монтирование на стене или потолке** – Монтируйте телевизор на стене или потолке, как указано производителем телевизора.
8. **Вентиляция** – Установите телевизор таким образом, чтобы не препятствовать вентиляции.
9. **Источники тепла** – Устанавливайте телевизор вдали от источников тепла, таких как радиаторы, печи и т.п.
10. **Источники питания** – Подключайте телевизор к источнику питания, как указано в инструкции или на корпусе телевизора.
11. **Заземление** – Примите соответствующие меры предосторожности.
12. **Шнур питания** – Расположите шнур питания таким образом, чтобы на него не наступали ногами и ничего на него не ставили.
13. **Очистка** – Чистите телевизор так, как рекомендует производитель телевизоров.
14. **Линии электропередачи** – Наружная антенна не должна находиться вблизи линий электропередачи.
15. **Заземление наружной антенны** – Если к телевизору подсоединена наружная антенна, необходимо ее заземлить во избежание ударов током и накопления статического заряда.
16. **Выключение на длительный период** – Если телевизор не будет использован в течение длительного периода, отключите шнур питания от розетки.
17. **Попадание жидкости и мелких предметов внутрь корпуса** – Не допускайте попадания жидкости и мелких предметов через щели внутрь корпуса телевизора.
18. **Сервисное обслуживание** – Сервисное обслуживание требуется, если:
 - ♦ Поврежден шнур питания или вилка шнура питания.
 - ♦ На телевизор что-то упало или внутрь корпуса попала жидкость.
 - ♦ Телевизор попал под дождь.
 - ♦ Телевизор не работает или демонстрирует заметные отклонения от правильной работы.
19. **Не препятствуйте вентиляции, накрывая телевизор газетами, салфетками и т.п.**
Не ставьте на телевизор источники открытого огня, такие как горящие свечи и т.п.
Розетка, к которой подключен телевизор, должна иметь заземление.
Должна быть обеспечена возможность оперативного отключения телевизора от электросети.
Время выдержки телевизора при комнатной температуре до включения питания после транспортирования или хранения при пониженной температуре окружающей среды должно быть не менее 5 часов.

МЕРЫ БЕЗОПАСНОСТИ

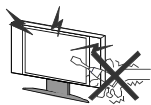

Предупреждение

Внутренние части телевизора находятся под высоким напряжением. Не открывайте заднюю крышку корпуса. По вопросам технического обслуживания и ремонта обращайтесь только к специалистам.

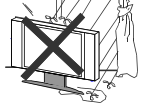

Предупреждение

Во избежание воспламенения и удара электрическим током не держите телевизор под дождем и не допускайте попадания влаги на корпус.



Предупреждение

Не вставляйте посторонние предметы в вентиляционные отверстия и открытые части телевизора. Не допускайте попадания никаких жидкостей на поверхность телевизора.

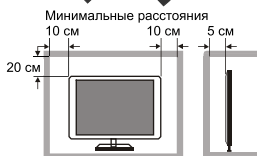

Внимание

При размещении телевизора внутри стеллажа или полки обеспечьте минимальное расстояние до стенок. Перегрев телевизора при работе может привести к сокращению срока службы телевизора и вызвать возгорание.



Внимание

Не вставайте на телевизор, не наклоняйте его и не допускайте ударов по корпусу или подставке телевизора. Следите за поведением детей.

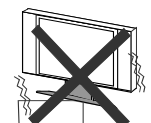

Внимание

Не размещайте телевизор на неустойчивом основании. Падение телевизора может вызвать травму людей или повреждения телевизора.

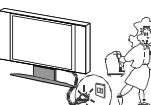

Внимание

Если вы не планируете использовать телевизор в течение длительного времени, отключите питание и выньте кабель питания из розетки.



Внимание

Избегайте попадания на телевизор прямого света и тепла от солнца и других источников. Не ставьте телевизор на другие нагревающиеся приборы, например, на видео- и аудиопроигрыватели. Не закрывайте вентиляционные отверстия в корпусе телевизора. Отсутствие вентиляции может привести к сбоям в работе. Не допускайте перегибание и зажим кабеля питания.



Внимание

Экран телевизора сделан из стекла. Он может быть разбит при падении телевизора или ударе по экрану. Будьте осторожны при контакте с разбитым стеклом.



ОПИСАНИЕ КНОПОК УПРАВЛЕНИЯ И РАЗЪЕМОВ

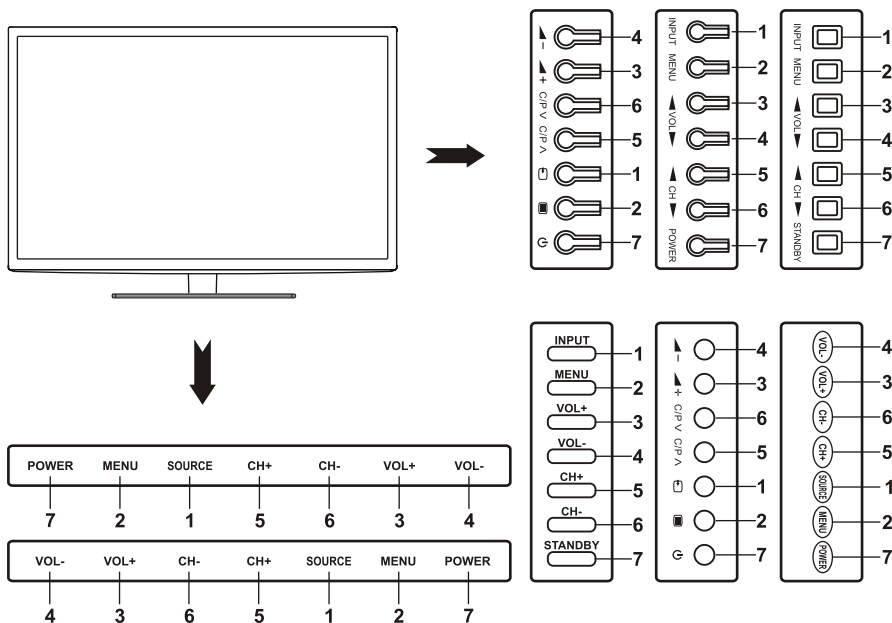

1. ИСТОЧНИК СИГНАЛА

Выбор источника изображения:

DTV,ATV,AV,SCART,YPbPr,HDMI(HDMI,HDMI2,HDMI3)VGA,Media(Media1,Media2).

2. ВЫЗОВ МЕНЮ

Для вызова меню.

3. УВЕЛИЧЕНИЕ ГРОМКОСТИ

Увеличение громкости звука.

4. УМЕНЬШЕНИЕ ГРОМКОСТИ

Уменьшение громкости звука.

5. УВЕЛИЧЕНИЕ НОМЕРА ПРОГРАММЫ

Выбор номера программы по возрастанию.

6. УМЕНЬШЕНИЕ НОМЕРА ПРОГРАММЫ

Выбор номера программы по убыванию.

7. РЕЖИМ ОЖИДАНИЯ

Вкл/Выкл телевизора в режиме ожидания.

ОПИСАНИЕ КНОПОК УПРАВЛЕНИЯ И РАЗЪЕМОВ

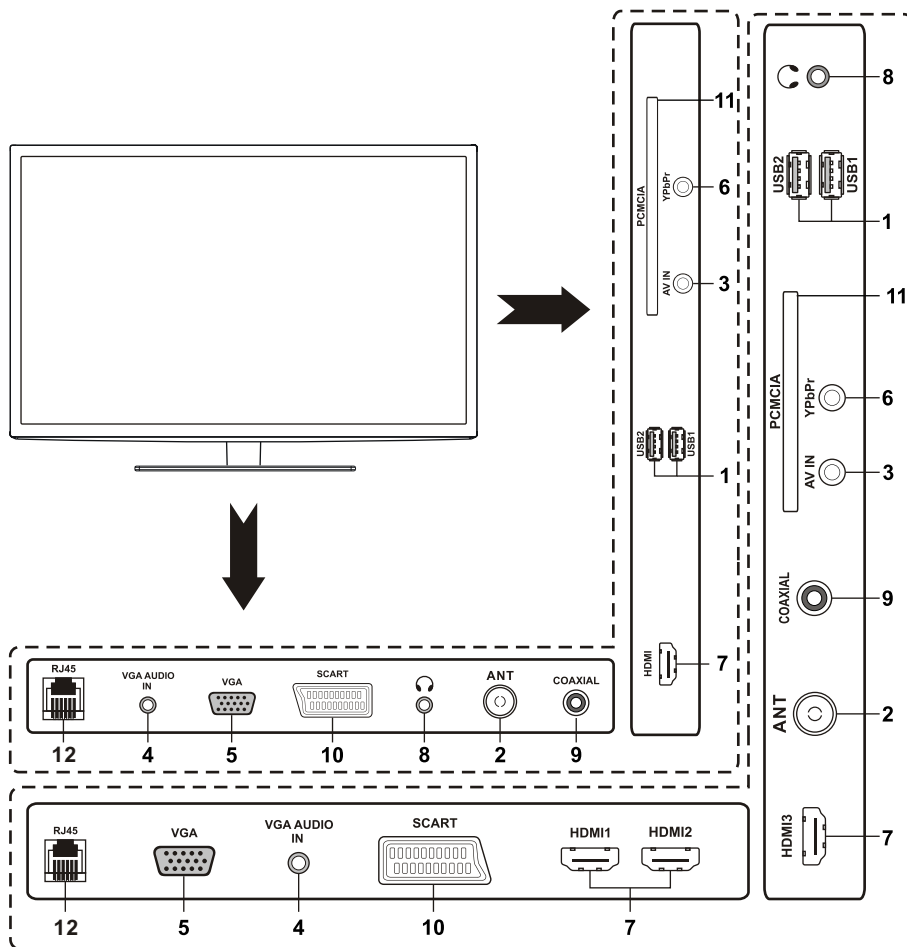

1. USB1 / USB2 (входной порт USB)
2. АНТЕННА (75 Ом) Вход телевизионного сигнала.
3. AV IN (входной порт AV)
4. VGA AUDIO IN (аудиовход VGA)
5. VGA (входной порт RGB-сигнала)
6. КОМПОНЕНТНЫЙ ВХОД (вх. порт YPbPr)
7. HDMI / HDMI1 / HDMI2 / HDMI3 (входной порт HDMI)
8. ВЫХОД НАУШНИКОВ
9. COAXIAL (выход коаксиального кабеля)
10. SCART (входной порт SCART)
11. PCMCIA (входной порт PCMCIA)
12. RJ45 (входной порт RJ45)

ПУЛЬТ ДИСТАНЦИОННОГО УПРАВЛЕНИЯ

Пульт дистанционного управления (ПДУ) не может использоваться, если он находится за пределами диапазона приема. Перед использованием ПДУ убедитесь, что между ним и инфракрасным датчиком телевизора нет препятствий.

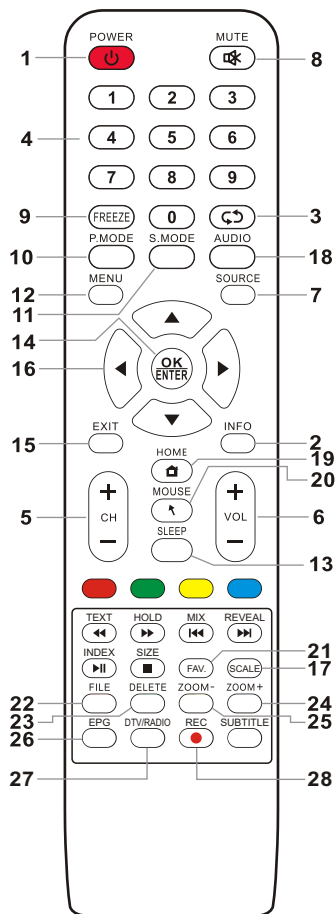

1. POWER BUTTON

Вкл./выкл. телевизора в режиме ожидания.

2.INFO BUTTON

Отображение информации об источнике сигнала, каналах и т.д..

3.RETURN BUTTON

Кнопка переключения между текущей и предыдущей просматриваемыми программами

4.NUMBER BUTTON

Используйте эти кнопки для выбора программ или установки пароля.

5. CH+/CH- BUTTON

Переключение программ.

6.VOL+/VOL-BUTTON

Увеличение или уменьшение громкости звука.

7.SOURCE BUTTON

Используйте эту кнопку для выбора источника сигнала.

8.MUTE BUTTON

Кнопка выключения звука. Чтобы включить звук, нажмите кнопку повторно.

9. FREEZE BUTTON

"Замораживание" изображения.

10.P.MODE BUTTON

Выбор эффектов изображения.

11.S.MODE BUTTON

Выбор эффектов звука.

12.MENU BUTTON

Нажмите эту кнопку, чтобы открыть главное меню.

Нажмите кнопку повторно или используйте кнопку EXIT, чтобы закрыть меню.

13.SLEEP BUTTON

Установка времени автоматического выключения телевизора.

14.OK/ENTER BUTTON

Нажмите эту кнопку, чтобы подтвердить выбор или перейти в меню.

15.EXIT BUTTON

Выход.

16.UP, DOWN, LEFT, RIGHT ARROW BUTONNS

Используйте эти кнопки для выбора элементов меню или настройки значений параметров телевизора.

17.SCALE BUTTON

Отображение списка и выбор доступных режимов пропорций изображения.

18. AUDIO BUTTON (Optional)

Выбор аудиорежима.

19.HOME BUTTON

Возврат на домашнюю страницу.

20.MOUSE BUTTON

Вкл./выкл. мышки.

21.FAV.BUTTON

Отображение списка любимых программ.

22.FILE BUTTON

Нажмите кнопку, чтобы просмотреть файл USB напрямую.

23.DELETE BUTTON

Пользователю для удаления ввода.

24. ZOOM+ BUTTON

Нажмите кнопку, чтобы увеличить масштаб.

25.ZOOM- BUTTON

Нажмите кнопку, чтобы уменьшить масштаб.

26.EPG BUTTON

Открытие/Закрытие электронного гида программ

27.DTV/RADIO BUTTON

Переключение между DVT и радиопрограммами.

28.REC BUTTON

Быстрое включение PVR.

Примечание: EPG, TV / RADIO, REC доступны только в режиме DTV.

ПУЛЬТ ДИСТАНЦИОННОГО УПРАВЛЕНИЯ

ФУНКЦИИ ТЕЛЕТЕКСТА (Опция)

1) TEXT

Нажмите кнопку TEXT, чтобы перейти в режим телетекста, если ваша станция телевидения предоставляет такую возможность.

2) REVEAL

Вкл/Выкл режима отображения скрытых символов.

3) MIX

Вкл/Выкл режима одновременного отображения ТВ-изображения и телетекста или только телетекста.

4) КНОПКИ RED/GREEN/YELLOW/BLUE

Эти 4 цветные кнопки в режиме телетекста обеспечивают быстрый переход на выбранные страницы телетекста.

5) ▲ / ▼

Перемещение вверх/вниз по страницам телетекста.

6) КНОПКИ 0, 1, 2.....,9

Выбор страниц телетекста.

7) HOLD

Иногда информация занимает несколько страниц, которые сменяют друг друга через некоторое время. Нажмите кнопку HOLD, чтобы приостановить смену страниц. При повторном нажатии кнопки смена страниц возобновляется.

8) SIZE

Увеличение размера букв и отображение половины страницы. При каждом последующем нажатии отображается верхняя часть страницы – нижняя часть – вся страница.

9) INDEX

Отображение страницы INDEX (Перечень) в режиме телетекста.

ФУНКЦИИ USB (Опция)

1) ◀ / ▶

Пропуск ролика или трека.

2) ◀◀ / ▶▶

Возврат а начало или переход к следующему.

3) ⏮ BUTTON

Воспроизведение / Пауза.

4) ■ BUTTON

Остановка воспроизведения.

5) SUBTITLE

Отключение субтитров при воспроизведении фильма.

Примечание:

USB -устройство должно быть предварительно подключено.

ЗАМЕНА ЭЛЕМЕНТОВ ПИТАНИЯ В ПДУ

1. Откройте крышку отсека для элементов питания.
2. Установите 2 новых элемента питания AAA 1,5В, соблюдая полярность (маркировка + и – на элементе питания должна соответствовать маркировке в отсеке).
3. Закройте крышку отсека.

Примечание:

- Рекомендуется использовать щелочные элементы питания.
- Срок работы элемента питания – около года в зависимости от частоты использования ПДУ. Рекомендуется заменять элементы питания ежегодно или по мере ухудшения работы ПДУ.
- Проверьте правильность установки элементов питания.
- Не смешивайте «старые» и «новые» элементы питания, а также элементы разного типа.
- «Старые» элементы питания могут протекать и повредить ПДУ. В этом случае их необходимо срочно удалить.

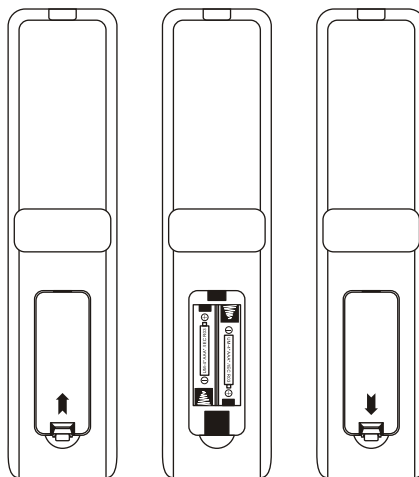

ВНИМАНИЕ!

При неправильной установке литиевых батарей возможен взрыв. Батареи заменять батареями того же или аналогичного типа

ВНЕШНИЕ РАЗЪЕМЫ

УСТАНОВКА АНТЕННЫ

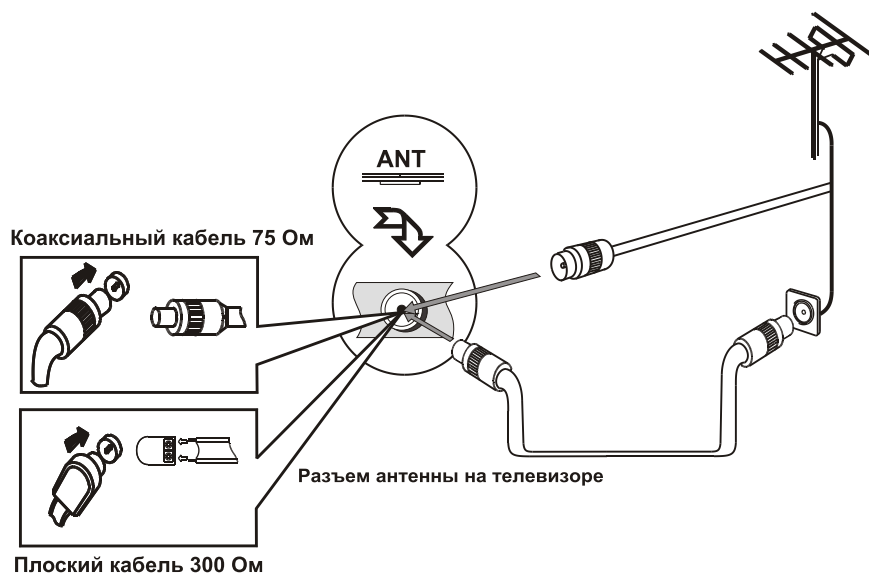

Подключите штекер коаксиального кабеля 75 Ом к гнезду антенного входа на задней стенке телевизора, как показано на рисунке выше.

Примечание:

- Для получения более качественного сигнала, особенно за городом, рекомендуется установить антенну на крыше.
- Для приема в дециметровом диапазоне используйте специальную антенну.
- При использовании плоского кабеля 300 Ом используйте для подключения к разъему адаптер 300 Ом -75.

ПОДКЛЮЧЕНИЕ ПИТАНИЯ

- Вставьте вилку шнура питания в розетку переменного тока.
- Нажмите кнопку Power на ПДУ, чтобы включить телевизор. Нажмите кнопку Power еще раз
- чтобы перевести телевизор в режим ожидания.

Примечание:

- Телевизор питается от электросети переменного тока 100-240В~ 50Гц.
- При отключении шнура питания не тяните за сам шнур, а держитесь рукой за вилку.

ВНИМАНИЕ:

Если электричество в сети не подано, выньте вилку шнура питания из розетки. В целях экономии электроэнергии отключайте телевизор от электросети, если телевизор не используется в течение длительного времени.

НЕПОЛАДКИ И ИХ УСТРАНЕНИЕ

Перед обращением в сервисный центр просмотрите следующую таблицу и попытайтесь самостоятельно устранить неисправность в соответствии с рекомендациями.

Если проблема сохраняется, отключите питание телевизора и обратитесь в сервисный центр.

ПРИЗНАКИ	СПОСОБ ПРОВЕРКИ И УСТРАНЕНИЯ
Отсутствуют изображение и звук	Проверьте, подключен ли кабель питания. Проверьте, включено ли питание на передней панели ТВ.
Изображение есть, но звук отсутствует	Проверьте, не отключен ли звук и не установлена ли минимальная громкость
Не работает ПДУ	Проверьте, включено ли питание на передней панели ТВ Проверьте работоспособность элементов питания и правильность их установки. Проверьте, что приемник сигнала на корпусе ТВ не освещен ярким светом и не заслонен посторонними предметами.
Не принимается ни одна телевизионная программа	Убедитесь, что выбран режим TV. Проверьте, подключена ли антенна. Проверьте настройки каналов
Нет изображения и звука от подключенных источников сигнала	Убедитесь, что выбран правильный режим SOURCE. Проверьте правильность подключения внешнего оборудования.
Ненормальная контрастность и/или яркость изображения	Отрегулируйте настройки контрастности и яркости.
Изображение искажено на всех телевизионных каналах	Проверьте работоспособность антенны.
На экране отображаются прерывистые линии или полосы	Возможны помехи от других электроприборов (радиоприемника, телевизора и т.п.). Переставьте телевизор.
Изображение с помехами	Проверьте работоспособность антенны. Убедитесь, что антенна подключена.
Изображение двоится ¹	Проверьте положение и ориентацию антенны. Возможно, сильный ветер изменил ориентацию антенны. Причиной двоения изображения может быть дополнительный сигнал, возникающий в результате отражения основного сигнала от высоких зданий, горных склонов и т.п. Отрегулируйте положение антенны, чтобы свести двоение к минимуму.

Примечание: Настройку внешней антенны должен выполнять квалифицированный специалист.

ТЕХНИЧЕСКИЕ ХАРАКТЕРИСТИКИ

Размер экрана по диагонали	24" (56 см)	32" (80 см)
Напряжение питания сети / частота тока	100-240В ~ 50 Гц	100-240В ~ 50 Гц
Максимальная звуковая мощность канала звукового сопровождения (лев. + прав.)	3 + 3 Вт	6 + 6 Вт
Габаритные размеры без стойки (Д x Ш x В)	550.7 x 67.6 x 335.3 мм	730 x 85 x 434 мм
Габаритные размеры со стойкой (Д x Ш x В)	550.7 x 176.9 x 363.5 мм	730 x 225 x 470 мм
Разрешение экрана	1366 x 768	1366 x 768
Максимальная яркость экрана	180 кд / м ² ± 10%	240 кд / м ² ± 10%
Контраст (статический)	1000 : 1	1000 : 1
Максимальный угол обзора (гориз. / вертикал.)	170 / 160 град.	176 / 176 град.
Дальность действия ПДУ	8 м	8 м
Срокслужбы	5 лет	5 лет

Размер экрана по диагонали	28" (56 см)	39" (99 см)
Напряжение питания сети / частота тока	100-240В ~ 50 Гц	100-240В ~ 50 Гц
Максимальная звуковая мощность канала звукового сопровождения (лев. + прав.)	6 + 6 Вт	6 + 6 Вт
Габаритные размеры без стойки (Д x Ш x В)	645.8 x 88.3 x 406.2 мм	882.2 x 80.6 x 510.4 мм
Габаритные размеры со стойкой (Д x Ш x В)	645.8 x 215.1 x 435.3 мм	882.2 x 212.7 x 551.1 мм
Разрешение экрана	1366 x 768	1366 x 768
Максимальная яркость экрана	220 кд / м ² ± 10%	240 кд / м ² ± 10%
Контраст (статический)	1000 : 1	1000 : 1
Максимальный угол обзора (гориз. / вертикал.)	176 / 176 град.	176 / 176 град.
Дальность действия ПДУ	8 м	8 м
Срокслужбы	5 лет	5 лет

Декодируемые системы:

DTV: DVB-C/T/T2

TV: PAL (BG / DK / I) / SECAM (BG / DK)

Диапазон частот: 46,25 - 855,25 МГц

Количество телевизионных каналов в памяти: аналоговых – 99, цифровых – 1000

Формат изображения: 16 : 9; 4 : 3

Телетекст

Антенный вход 75 Ом

Условия эксплуатации:

Температура воздуха от 15 до 35 °С

Относительная влажность воздуха от 45 до 75 %

Атмосферное давление от 86 до 106 кПа (от 650 до 800 мм рт. ст.)

ТЕХНИЧЕСКИЕ ХАРАКТЕРИСТИКИ

Производитель оставляет за собой право изменять характеристики товара, его внешний вид и комплектность без предварительного уведомления продавца.

Информация о наименовании и местонахождении изготовителя (уполномоченного изготовителем лица), телефон для связи с ним, а также месяц и год изготовления технического средства указаны в гарантийном талоне и листе-вкладыше со списком авторизованных сервисных центров.



Произведено по лицензии Dolby Laboratories. Название Dolby и символ с двойной буквой D являются торговыми марками Dolby Laboratories.

Media	File Ext.	Codec		Remark	
		Video	Audio		
Video	mpg/mpeg	MPEG-1, MPEG-2	MP3, AC3	Max Resolution And Frame Rate: 1920x1080P@30fps Max Date Rate:40Mbps	
	avi	MJPEG, MPEG, MPEG-2		Max Resolution And Frame Rate: 640x480@30fps Max Date Rate:10Mbps	
		H.264, XVID		Max Resolution And Frame Rate: 1920x1080P@30fps Max Date Rate:20Mbps	
	mp4	MP4V, H.264, XVID			
	ts	MPEG-2, H.264, XVID			
	mpg/mpeg	MPEG-1, MPEG-2			
	mkv	MP4V, H.264, XVID		MP1, AC3	Max Resolution And Frame Rate: 355x288@30fps Max Date Rate:20Mbps
	dat	MPEG-1			Max Resolution And Frame Rate: 720x576@30fps Max Date Rate:40Mbps
vob	MPEG-2				
Music	mp3	-----	MP3	Sample Rate:16K~48KHz Bit Rate:32K~320Kbps	
	wav	-----	MPEG1/2, Layer1/2/3		
Photo	jpg/jpeg	Progressive JPEG		Max Resolution:1024x768	
		Baseline JPEG		Max Resolution:1920x1080	
	bmp	-----		Max Resolution:15360x8640 Pixel Depth:1/4/8/16/24/32 bpp	
	png	Non-Interlaced		Max Resolution:4000x4000	
		Interlaced		Max Resolution:1200x800	

File system: FAT32, FAT16, NTFS(NTFS compressed file is not supported).

Note: Licenses involved in the specifications above are supposed to be obtained by customers themselves.



УТИЛИЗАЦИЯ ИЗДЕЛИЯ

После окончания срока службы данное изделие подлежит сдаче в соответствующий пункт приема электрического и электронного оборудования для последующей переработки и утилизации.

Обеспечивая правильную утилизацию, вы помогаете сберечь природные ресурсы и предотвращаете ущерб для окружающей среды и здоровья людей, который возможен в случае ненадлежащего обращения.

Более подробную информацию о пунктах приема и утилизации данного вида аппаратуры можно получить в местных муниципальных органах или на предприятии по вывозу бытового мусора.

КОМПЛЕКТ ПОСТАВКИ

- Телевизор, шт. 1
- Стойка, комплект 1
- Пульт дистанционного управления (ПДУ), шт. 1
- Элемент питания ПДУ, шт. 2
- Эксплуатационная документация, комплект 1
- Индивидуальная упаковочная тара, комплект 1



33AS-338E-D22ERIR1

