



RU

ХОЛОДИЛЬНИК

Плечом к плечу

РУКОВОДСТВО ПОЛЬЗОВАТЕЛЯ

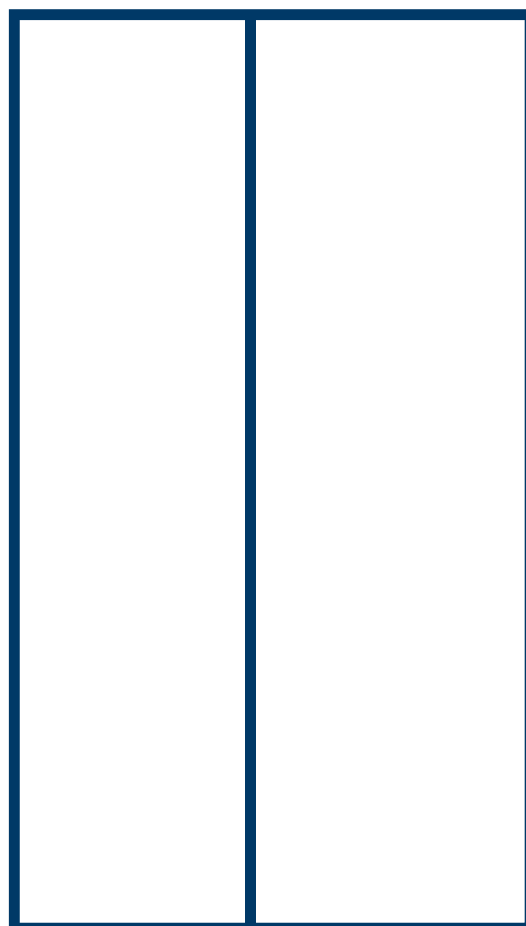

Пожалуйста, внимательно прочитайте руководство перед использованием. Руководство должно храниться в надежном месте для последующего использования

**МОДЕЛЬ: MRS518SNW1
MRS518SNX1
MRS518SNBL1**

www.midea.com

СОДЕРЖАНИЕ

1 Предупреждения о соблюдении техники безопасности	1
1.1 Внимание.....	1
1.2 Значения символов предупреждений безопасности.....	3
1.3 Предупреждения, связанные с электрикой	3
1.4 Предупреждения по использованию устройству.....	4
1.5 Предупреждения размещения	5
1.6 Предупреждения, касающиеся питания	6
1.7 Предупреждения по утилизации	6
2 Надлежащая эксплуатация холодильника	7
2.1 Размещение	7
2.2 Выравнивающая ножка.....	8
2.3 Выравнивание дверцы.....	8
2.4 Замена лампочек.....	10
2.5 Начало использования	10
2.6 Подсказки по энергосбережению.....	10
3 Структура и функции	11
3.1 Ключевые элементы	11
3.2 Функции	12
4. Техническое обслуживание и уход за устройством	15
4.1 Общая чистка	15
4.2 Чистка дверной полки, контейнера для фруктов и овощей и ящика	15
4.3 Чистка стеклянной полки.....	16
4.4 Разморозка.....	17
4.5 Прекращение работы.....	17
5 Устранение неисправностей	18
5.1 Устранение неисправностей.....	18

1 Предупреждения о соблюдении техники безопасности

1.1 Внимание



Внимание: риск возгорания/наличие горючих материалов

ЭТОТ прибор предназначен для использования в домашнем хозяйстве и аналогичных сферах применения, таких как кухонные зоны для персонала в магазинах, офисах и других рабочих местах; фермерские дома и номера в гостиницах, мотелях и других жилых помещениях; в гостиницах типа «ночлег и завтрак»; на предприятиях общественного питания и аналогичных им, не предназначенным для розничной торговли.

Если шнур питания поврежден, он должен быть заменен производителем, его сервисным агентом или специалистами с необходимой квалификацией, чтобы избежать потенциальной опасности.

Не храните в этом приборе взрывоопасные вещества, такие как аэрозольные баллончики с легковоспламеняющимся веществом.

Прибор должен быть отключен от сети после использования и перед проведением обслуживания пользователем.

ВНИМАНИЕ: Вентиляционные отверстия в корпусе прибора или во встроенной конструкции должны быть всегда свободны от засорений и препятствий.

ВНИМАНИЕ: Не используйте механические устройства или другие средства для ускорения процесса размораживания, кроме тех, которые рекомендованы производителем.

ВНИМАНИЕ: Не повредите схему циркуляции холодильного агента.

ВНИМАНИЕ: Не используйте электрические приборы внутри отделений для хранения продуктов, если они не соответствуют типу, рекомендованному производителем.

ВНИМАНИЕ: Пожалуйста, утилизируйте холодильник в соответствии с местными нормами и правилами, так как в нем используется горючий газ и хладагент.

ВНИМАНИЕ: При установке прибора убедитесь, что шнур питания не зажат и не поврежден.

ВНИМАНИЕ: Не размещайте несколько портативных розеток или портативных источников питания сзади прибора.

Не используйте удлинители или незаземленные (двухштырковые) адаптеры.

ОПАСНО: Существует риск попадания детей внутрь прибора. Прежде чем выбросить старый холодильник или морозильник:

- Снимите двери.

- Оставьте полки на месте, чтобы дети не могли легко залезть внутрь.

Перед установкой принадлежностей холодильник должен быть отключен от источника электропитания.

Хладагент и циклопентановый вспенивающий материал, используемые для холодильника, являются легковоспламеняющимися. Поэтому, когда холодильник подлежит утилизации, он должен храниться вдали от любого источника огня и должен быть извлечен специальной компанией с соответствующей

квалификацией, кроме случаев утилизации в результате сгорания, чтобы предотвратить ущерб окружающей среде или любой другой вред.

Стандарт EN: Данный прибор может использоваться детьми в возрасте от 8 лет и старше, а также лицами со сниженными физическими или умственными способностями или недостатком опыта и знаний, если они под присмотром или получили инструкции по безопасному использованию прибора и понимают связанные с этим опасности. Дети не должны играть с прибором. Чистка и обслуживание не должны производиться детьми без присмотра. Детям в возрасте от 3 до 8 лет разрешается загружать и выгружать холодильную технику.

Стандарт Международной электротехнической комиссии: Данный прибор не предназначен для использования лицами (включая детей) со сниженными физическими, сенсорными или умственными способностями или недостатком опыта и знаний, за исключением случаев, когда они находятся под присмотром или получили инструкции по безопасному использованию прибора от лица, ответственного за их безопасность.



Дети должны находиться под присмотром, чтобы убедиться, что они не играют с прибором.

Инструкции должны содержать следующее: Во избежание загрязнения продуктов, пожалуйста, соблюдайте следующие инструкции:

- Открытие дверцы в течение длительного времени может привести к значительному повышению температуры в отделениях прибора.
- Регулярно очищайте поверхности, которые могут соприкасаться с пищей и доступными дренажными системами.
- Очистите резервуары для воды, если они не использовались в течение 48 часов; промойте систему водоснабжения, подключенную к водопроводу, если вода не извлекалась в течение 5 дней. (примечание 1)
- Храните сырое мясо и рыбу в подходящих контейнерах в холодильнике, чтобы они не соприкасались с другими продуктами и не капали на них.
- Отделения для замороженных продуктов с маркировкой температуры не выше -12°C (***) (***) подходят для хранения предварительно замороженных продуктов, хранения или приготовления мороженого и приготовления кубиков льда. (примечание 2)
- Одно (*), - двух (***) и трехзвездная (***) камеры не подходят для замораживания свежих продуктов. (примечание 3)
- Если холодильный прибор оставлен пустым в течение длительного времени, выключите его, разморозьте, очистите, высушите и оставьте дверцу открытой, чтобы предотвратить образование плесени внутри прибора.

Примечание 1, 2, 3: Подтвердите, применимо ли это в зависимости от типа Вашей камеры.

1.2 Значения символов предупреждений безопасности

 Символ запрета	<p>Это символ запрета</p> <p>Несоблюдение инструкций, помеченных этим символом, может привести к повреждению устройства или опасности для жизни пользователя.</p>
 Символ предупреждения	<p>Это символ предупреждения</p> <p>Необходимо действовать в строгом соответствии с инструкциями, помеченными этим символом. Несоблюдение соответствующих инструкций может привести к повреждению устройства или травме пользователя.</p>
 Символ примечания	<p>Это символ предостережения.</p> <p>Инструкции, помеченные данным символом, требуют особой осторожности. Недостаточная осторожность может привести к легким или средним травмам либо ущербу продукта.</p>

Настоящее руководство содержит большое количество важной информации о безопасности, с которой должен ознакомиться пользователь.

1.3 Предупреждения, связанные с электрикой

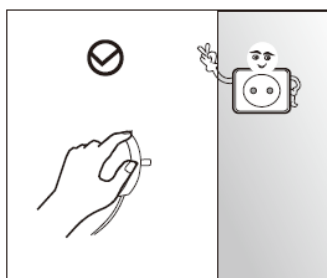

- Не тяните за шнур питания, вытягивая вилку питания из холодильника. Крепко возьмите вилку и вытащите ее из розетки.
- Чтобы обеспечить безопасное использование, избегайте повреждения шнура питания или его использования в поврежденном или изношенном состоянии.

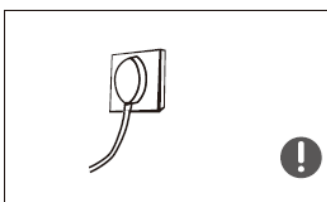

- Пожалуйста, используйте предназначенную розетку питания. Не следует одновременно использовать одну и ту же розетку для питания нескольких устройств.
- Шнур питания должен быть плотно соединен с розеткой, в противном случае, возможно возгорание.
- Пожалуйста, убедитесь, что заземляющий электрод розетки питания оборудован надежной линией заземления.

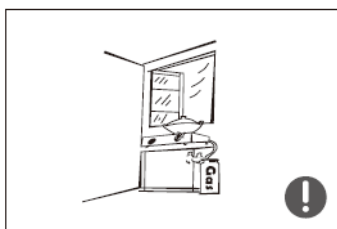

- Пожалуйста, закройте вентиль вытекающего газа и откройте двери и окна в случае утечки газа и других воспламеняющихся газов. Не вытаскивайте холодильник и другие электрические устройства из розетки, так как искра может привести к возникновению пожара.

Gas	Газ
-----	-----

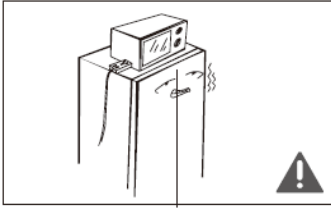

- Не используйте электрические устройства на холодильнике, если они не были рекомендованы производителем.

1.4 Предупреждения по использованию устройству

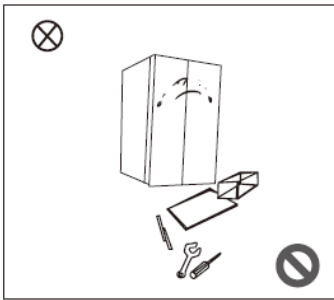

- Не следует самовольно разбирать или менять расположение элементов холодильника, повреждать контур хладагента. Обслуживание устройство должен осуществлять специалист.
- Поврежденный шнур питания должен быть заменен производителем, его департаментом обслуживания или соответствующими профессионалами, чтобы избежать рисков возникновения опасных ситуаций.

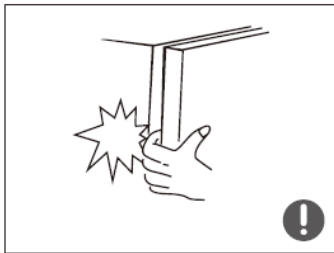

- Промежутки между дверями холодильника, а также дверцами и корпусом холодильника очень небольшие, не суйте руки в промежутки, чтобы избежать защемления пальцев. Мягко закрывайте дверцу холодильника, чтобы избежать падения содержимого.
- Не доставайте еду или контейнеры из морозильной камеры мокрыми руками, когда холодильник работает. В особенности это относится к металлическим контейнерам. Это необходимо для того, чтобы избежать обморожения.



- Не позволяйте детям забираться в или на холодильник. Это может привести к удушью или травме в результате падения.

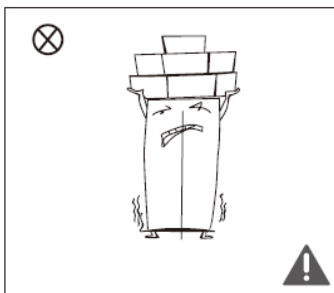

- Не ставьте тяжелые предметы на холодильник, так как они могут упасть при закрытии или открытии дверцы холодильника.
- Пожалуйста, достаньте вилку в случае неисправности питания или во время чистки. Не подключайте морозилку к источнику питания в течение пяти минут, чтобы избежать повреждения компрессора из-за последовательных запусков.

1.5 Предупреждения размещения

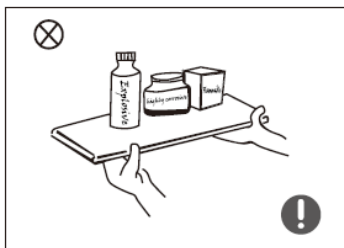

- Не ставьте воспламеняющиеся, взрывоопасные, нестабильные или корродирующие предметы в холодильник во избежание повреждения устройства и возникновения пожара.
- Не помещайте легковоспламеняющиеся предметы в непосредственной близости от холодильника во избежание возникновения пожара.

Explosive	Взрывоопасно
Highly corrosive	Высокая коррозионная активность
Flammable	Огнеопасно

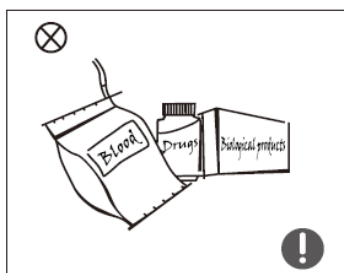

- Холодильник предназначен для бытовых целей, например хранения еды. Его не следует использовать для других целей, таких как хранение крови, лекарств и биологической продукции.

Blood	Кровь
Drugs	Лекарства
Biological products	Биологическая продукция

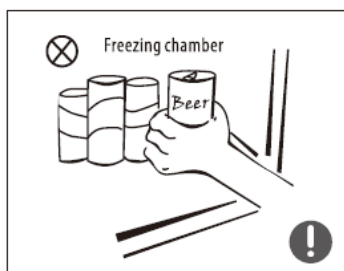

- Не храните пиво, напитки или другую жидкость в бутылках или закрытых контейнерах в морозильной камере холодильника. В противном случае бутылки или закрытые контейнеры могут треснуть в результате замерзания содержимого.

Freezing chamber	Морозильная камера
Beer	Пиво

1.6 Предупреждения, касающиеся питания

- 1) Холодильные устройства могут работать непостоянно (возможность разморозки содержимого или повышения температуры в отделении замороженных продуктов) при длительном нахождении в среде с температурой ниже температур, для которых было спроектировано холодильное устройство.
- 2) Факт того, что газированные напитки не следует хранить в отделениях для заморозки продуктов или в отделениях с низкой температурой, а некоторые продукты, такие как кубики льда, не следует потреблять слишком холодными;
- 3) Необходимость не превышать время хранения, рекомендованное производителями продуктов, для любой пищевой продукции и в особенности коммерческой быстрозамороженной продукции в отделениях заморозки продукции и замороженной продукции.
- 4) Меры предосторожности, необходимые для предотвращения чрезмерного повышения температуры замороженных продуктов при разморозке холодильного устройства, например, оборачивание замороженных продуктов в несколько слоев газетной бумаги.
- 5) Факт того, что повышение температуры замороженных продуктов при ручной разморозке, обслуживании или чистке может снизить время хранения продукции.
- 6) Необходимость того, чтобы при использовании дверей или крышек с замками и ключами, ключи хранились вне зоны досягаемости детей и не в непосредственной близости от холодильного устройства, чтобы не позволить детям быть закрытыми внутри.

1.7 Предупреждения по утилизации



Хладагент и циклопентановый вспенивающий материал, используемые для холодильника, являются легковоспламеняющимися. Поэтому, когда холодильник подлежит утилизации, он должен храниться вдали от любого источника огня и должен быть извлечен специальной компанией с соответствующей квалификацией, кроме случаев утилизации в результате сгорания, чтобы предотвратить ущерб окружающей среде или любой другой вред.



В случае утилизации холодильника снимите дверцы, прокладки с дверцы и полки. Поместите дверцы и полки в предназначенное место, чтобы предотвратить застревание детей.



Правильная утилизация этого продукта:

Эта маркировка указывает на то, что этот продукт не следует утилизировать вместе с другими бытовыми отходами на всей территории ЕС. Чтобы предотвратить возможный вред окружающей среде или здоровью людей от неконтролируемой утилизации отходов, утилизируйте их ответственно, чтобы способствовать повторному использованию материальных ресурсов. Чтобы вернуть использованное устройство, пожалуйста, воспользуйтесь сетью пунктов раздельного сбора отходов или обратитесь к продавцу, у которого был приобретен продукт. Они могут принять этот продукт для экологически безопасной переработки.

2 Надлежащая эксплуатация холодильника

2.1 Размещение

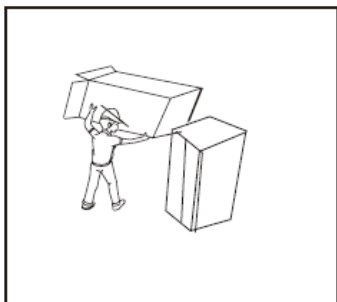

- Перед использованием, снимите все упаковочные материалы, включая нижние подушки, пенопластовые прокладки и ленты из холодильника. Снимите защитную пленку с дверцы холодильника.

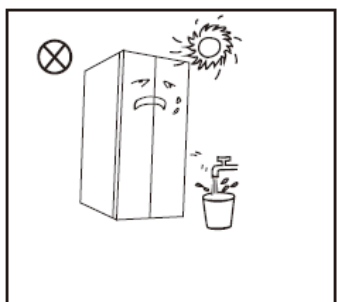

- Держите подальше от источника жара и прямого воздействия солнечных лучей. Не устанавливайте морозильную камеру во влажных местах, чтобы предотвратить образование ржавчины или уменьшение изолирующего эффекта.
- Не используйте спреи и не мойте холодильник. Не ставьте холодильник во влажных местах, в которых на холодильник может попасть вода, чтобы защитить электрическую изоляцию холодильника.

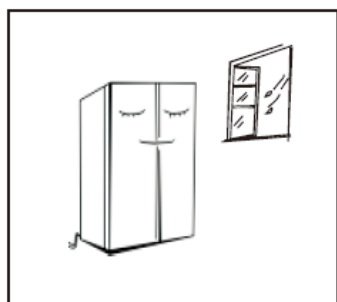

- Холодильник следует поставить в хорошо проветриваемом месте на ровной, устойчивой поверхности (поверните налево или направо, чтобы отрегулировать колесики для выравнивания).

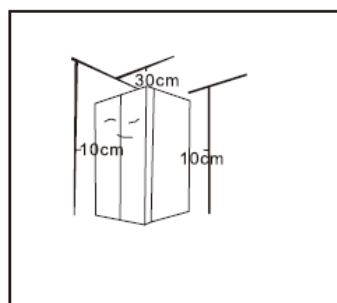

- Свободное пространство над холодильником должно составлять не менее 30 см, холодильник должен быть размещен у стены на расстоянии не менее 10 см для обеспечения рассеивания тепла.

2.2 Выравнивающая ножка

1) Меры предосторожности перед эксплуатацией:

Перед эксплуатацией аксессуаров необходимо убедиться в том, что холодильник отключен от источника питания. Перед регулировкой выравнивающих опор необходимо принять меры предосторожности во избежание травм.

2) Схема выравнивающей ножки

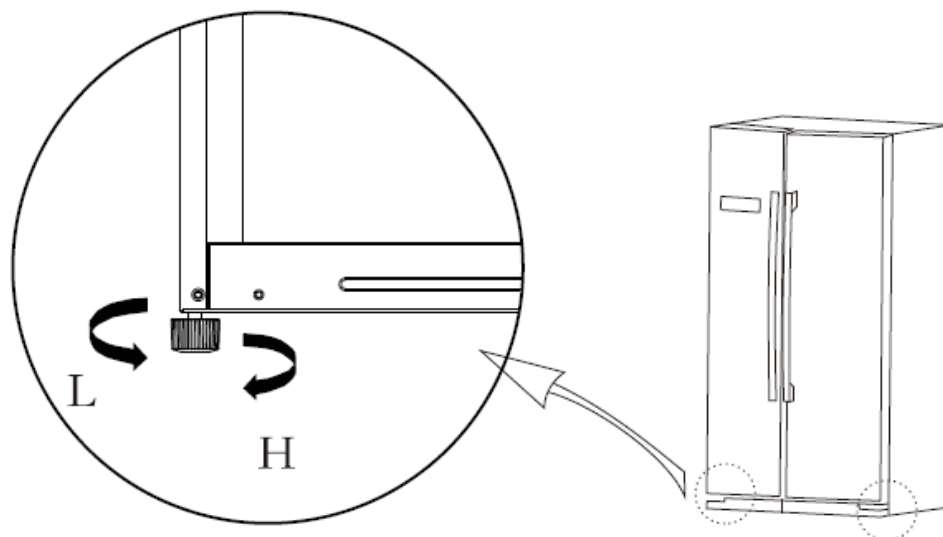

(Изображение выше исключительно для справочных целей) Настоящая конфигурация будет зависеть от физического изделия или заявления дистрибьютера)

3) Процедура регулировки:

- a. Поверните ножку по часовой стрелке, чтобы поднять холодильник;
- b. Поверните ножку против часовой стрелке, чтобы опустить холодильник;
- c. Отрегулируйте правую и левую ножки в соответствии с указанной выше процедурой до достижения горизонтального положения.

2.3 Выравнивание дверцы

1) Меры предосторожности перед эксплуатацией:

Перед эксплуатацией аксессуаров необходимо убедиться в том, что холодильник отключен от источника питания. Перед регулировкой дверцы необходимо принять меры предосторожности во избежание травм.

2) Принципиальная схема выравнивания корпуса дверцы

List of tools to be provided by the user	
	wrench

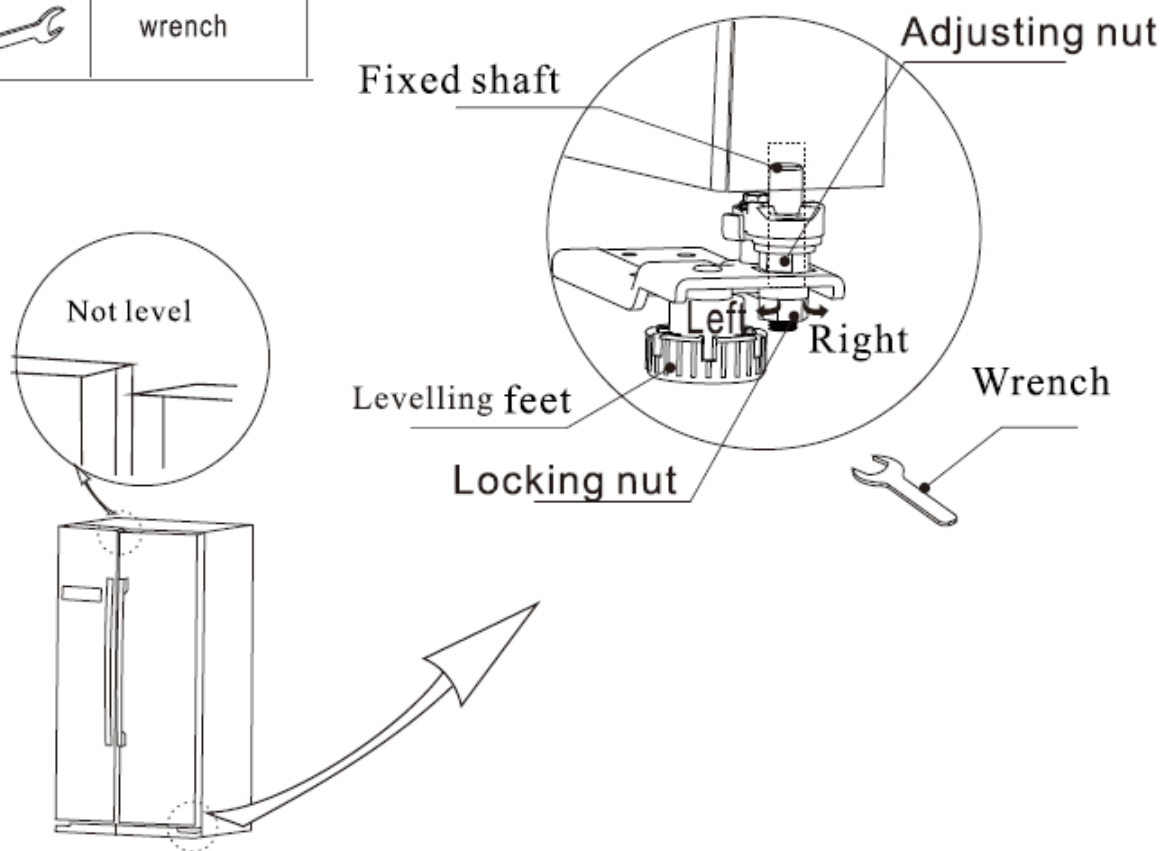

List of tools to be provided by the user	Список инструментов, обеспечиваемых пользователем
wrench	гаечный ключ
Not level	Не выравнен
Fixed shaft	Неподвижный вал
Adjusting nut	Регулировочная гайка
Levelling feet	Выравнивающая опора
Locking nut	Стопорная гайка
left	Левый
Right	Правый
Wrench	Гаечный ключ

(Изображение выше исключительно для справочных целей) Настоящая конфигурация будет зависеть от физического изделия или заявления дистрибьютера)

Если дверца холодильника расположена низко:

Откройте дверцу, используя гаечный ключ, ослабьте стопорную гайку и поверните регулировочную гайку против часовой стрелки, чтобы поднять высоту дверцы. Как только двери выровнены, затяните стопорную гайку, закручивая ее против часовой стрелки.

Если дверца холодильника расположена высоко:

Откройте дверь, используя гаечный ключ, поверните регулировочную гайку по часовой стрелке, чтобы уменьшить высоту двери. Как только двери выровнены, затяните стопорную гайку, закручивая ее против часовой стрелки.

2.4 Замена лампочек

Любая замена или обслуживание лампочек LED должна осуществляться производителем, его агентами обслуживания или друками квалифицированными специалистами.

2.5 Начало использования

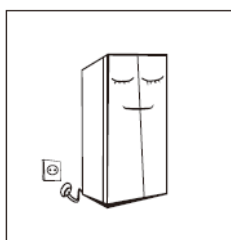

- Перед началом запуска, прежде чем подключать холодильник к источнику питания, оставьте его на полчаса.
- Перед заполнением холодильника свежими или замороженными продуктами следует дать ему поработать в течение 2-3 часов или более 4 часов летом, когда температура среды высокая.

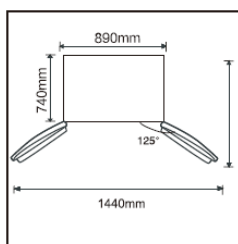

- Оставьте достаточно свободного места для удобного открытия дверцы и выдвижных ящиков.
- Изображение выше исключительно для справочных целей. Настоящая конфигурация будет зависеть от физического изделия или заявления дистрибьютера

2.6 Подсказки по энергосбережению

- Устройство следует разместить в самом холодном месте в помещении, подальше от нагреваемых устройств, воздуховодов отопления и прямых солнечных лучей.
- Дайте горячей еде охладиться, прежде чем ставить ее в холодильник. Перегрузка холодильника заставляет компрессор работать дольше. Еда, которая замерзает слишком медленно, может потерять свое качество или испортиться.
- Убедитесь, что еда надлежащим образом завернута, насухо протрите контейнеры, прежде чем помещать их в холодильник. Это позволяет снизить намерзание в холодильнике.
- Полость для хранения в холодильнике не должна быть покрыта алюминиевой фольгой, вощеной бумагой или бумажными полотенцами. Такое покрытие мешает циркуляции холодного воздуха, снижая эффективность работы устройства.
- Упорядочите хранение еды и используйте ярлыки, чтобы снизить количество открытий холодильника и предотвратить длительный поиск еды. Достаньте столько продуктов, сколько вам необходимо, за один раз и закройте дверцу, как только сможете.

3 Структура и функции

3.1 Ключевые элементы

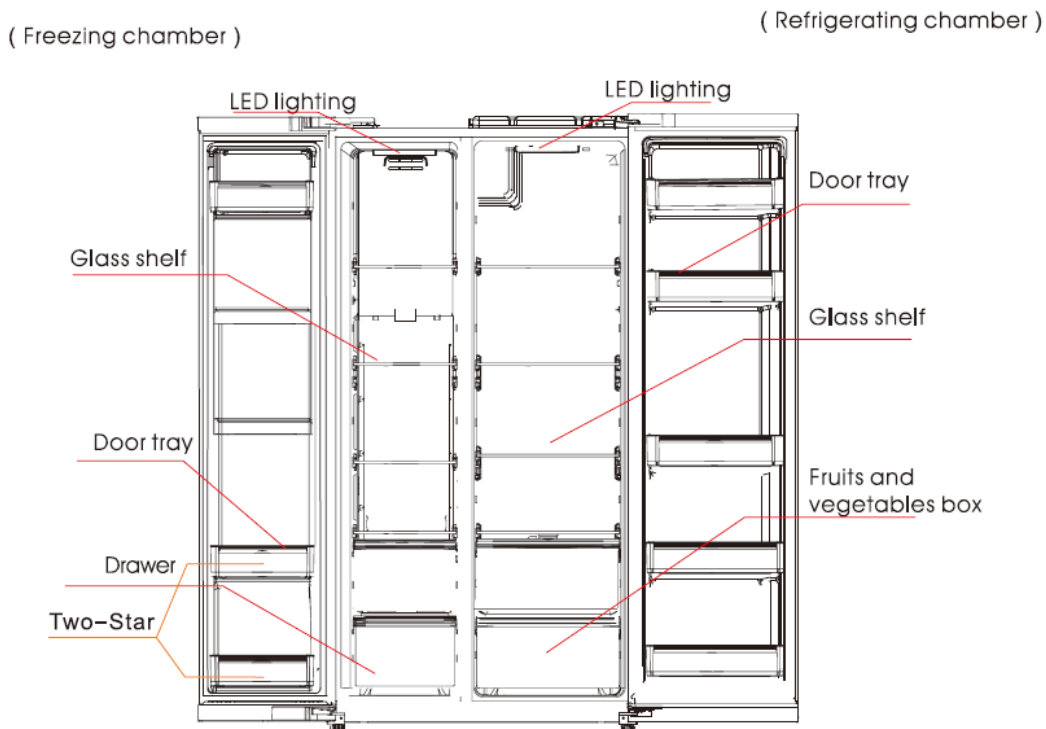

(Refrigerating chamber)	(Холодильная камера)
(Freezing chamber)	(Морозильная камера)
LED lighting	Светодиодная лампа
Glass shelf	Стеклянная полка
Door tray	Дверная полка
Drawer	Выдвижной ящик
Two-Star	Двухзвездный
LED lighting	Светодиодная лампа
Door tray	Дверная полка
Glass shelf	Стеклянная полка
Fruits and vegetables box	Ящик для фруктов и овощей

(Изображение выше исключительно для справочных целей) Настоящая конфигурация будет зависеть от физического изделия или заявления дистрибьютера)

Холодильная камера

- Холодильная камера подходит для хранения разных видов фруктов, овощей, напитков и других продуктов, которые быстро потребляются.
- Приготовленную пищу не стоит ставить в холодильную камеру до охлаждения до комнатной температуры.
- Продукты следует упаковать перед помещением в холодильник.
- Стекланные полки можно регулировать выше или ниже, чтобы обеспечить достаточно места для хранения и простоту использования.

Морозильная камера

- Камера заморозки с низкой температурой позволяет хранить еду свежей длительное время и в основном используется для хранения замороженных продуктов и льда.
- Морозильная камера подходит для хранения мяса, рыбы, рисовых шариков и других продуктов долгосрочного хранения.
- Куски мяса рекомендуется разделить на небольшие кусочки для легкого доступа. Обратите внимание, что еду следует употребить до истечения ее срока годности.

Двухзвездная морозильная зона

- Двухзвездная морозильная зона расположена под двумя ячейками для бутылок (объемом 16 л или около того) в дверце морозильной камеры, температура $\leq -12^{\circ}\text{C}$, подходит для хранения мороженого и др., твердого снаружи и мягкого внутри, приятного на вкус.

Примечание: Хранение слишком большого количества еды во время работы после первого подключения питания может негативно повлиять на морозильные возможности холодильника. Хранящиеся продукты не должны блокировать выход воздуха, это может привести к негативному влиянию на холодильные возможности холодильника.

3.2 Функции

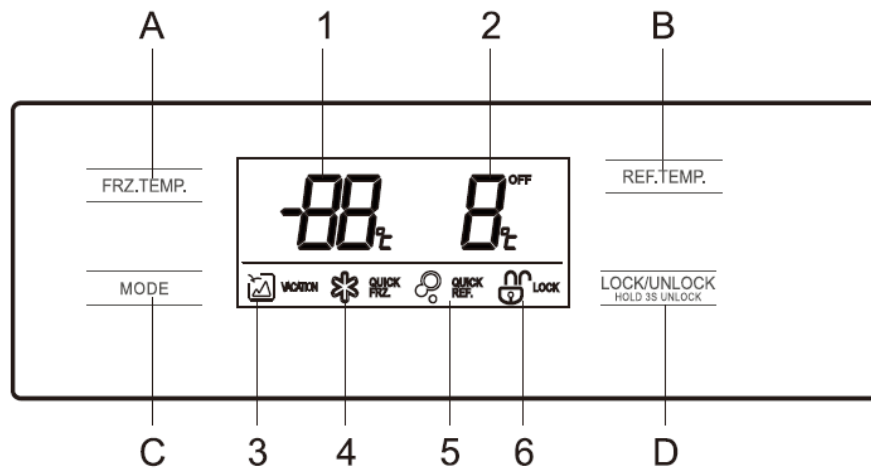

(Изображение выше исключительно для справочных целей) Настоящая конфигурация будет зависеть от физического изделия или заявления дистрибьютера)

1. Дисплей



- | | |
|-----------------------------------|--------------------------------------|
| 1. Температура морозильной камеры | 4. Значок быстрой заморозки |
| 2. Температура холодильной камеры | 5. Значок быстрого охлаждения |
| 3. Значок отдыха | 6. значок блокировки / разблокировки |



2. Кнопки

- A. Регулировка температуры морозильного отделения
- B. Регулировка температуры холодильного отделения
- C. Функции / настройки режима
- D. Управление блокировкой / разблокировкой

3. ЭКСПЛУАТАЦИЯ



1) Блокировка /разблокировка

В состоянии разблокировки  в течение 3 секунд нажмите и удерживайте кнопку  LOCK/UNLOCK
HOLD 3S UNLOCK, перейдите в состояние блокировки .

В состоянии блокировки  в течение 3 секунд нажмите и удерживайте кнопку  LOCK/UNLOCK
HOLD 3S UNLOCK, перейдите в состояние разблокировки .



В состоянии разблокировки все следующие функции должны работать.

2) режим отдыха



Нажмите кнопку  для перехода в режим отдыха. Загорается значок , после блокировки панели управления режим отдыха будет включен.

В режиме отдыха холодильная камера отключена, а на дисплее отображается область температуры - температура морозильной камеры задана на -18 °C.



3) Режим быстрого охлаждения

Нажмите кнопку  для входа в режим быстрого охлаждения. Загорается значок , после блокировки панели управления будет включен режим быстрого охлаждения.



4) Режим быстрой заморозки

Нажмите кнопку  для входа в режим быстрой заморозки. Загорается значок , после блокировки панели управления будет включен режим быстрой заморозки.

5) Настройка температуры холодильной камеры

Нажмите кнопку регулировки температуры холодильной камеры  REF.TEMP., температура холодильной камеры начнет мигать. После этого нажмите кнопку  REF.TEMP. еще раз, чтобы задать температуру, после чего Вы услышите один звуковой сигнал. Диапазон установки от 2°C до 8°C. При каждом нажатии кнопки, температура будет изменяться на 1°C. После регулировки цифровая трубка будет мигать в течение 5 секунд. Установка новой температуры вступит в силу после блокировки панели управления.

6) Установка температуры морозильной камеры

Нажмите кнопку регулировки температуры морозильной камеры  FRZ.TEMP., температура морозильной камеры начнет мигать. После этого нажмите кнопку  FRZ.TEMP. еще раз, чтобы задать температуру, после чего Вы услышите один звуковой сигнал. Диапазон установки от -16°C до -24°C. При каждом нажатии кнопки, температура будет изменяться на 1°C. После регулировки цифровая трубка будет мигать в течение 5 секунд. Установка новой температуры вступит в силу после блокировки панели управления.

7) Хранение при отключении электроэнергии

В случае отключения электроэнергии рабочее состояние будет мгновенно заблокировано до тех пор, пока электрификация не будет возобновлена.

8) Оповещение об открытии и сигнализация

Когда дверца холодильника открыта, прозвучит мелодия открытия двери. Если дверь открыта в течение двух минут, раз в минуту будет звучать звуковой сигнал, до тех пор, пока дверь не будет закрыта. Для отключения звукового сигнала нажмите любую кнопку.

9) Код ошибки

Следующие предупреждения, появляющиеся на экране дисплея, указывают на соответствующие неисправности холодильника. Несмотря на то, что холодильник может по-прежнему выполнять функцию холодильного хранения со следующими неисправностями, для обеспечения оптимальной работы прибора пользователь должен обратиться к специалисту для технического обслуживания.

Код ошибки	Описание неисправности
E1	Ошибка датчика температуры холодильной камеры
E2	Ошибка датчика температуры морозильной камеры
E5	Ошибка цепи обнаружения датчика заморозки и разморозки
E6	Ошибка связи
E7	Ошибка датчика температуры среды

4. Техническое обслуживание и уход за устройством

4.1 Общая чистка

- Пыль за холодильником и на земле должна своевременно убираться для улучшения охлаждающего эффекта и экономии энергии.
- Регулярно проверяйте уплотнитель двери, чтобы убедиться в отсутствии продуктов износа. Протрите уплотнитель двери мягкой тканью, смоченной мыльной водой или разбавленным моющим средством.
- Внутреннюю часть холодильника следует регулярно чистить, чтобы избежать появления неприятного запаха.
- Пожалуйста, выключите питание перед чисткой внутренней части холодильника, удалите все продукты, напитки, полки, ящики и т.д.
- Используйте мягкую ткань или губку для очистки внутренней части холодильника, добавив две столовые ложки пищевой соды на литр теплой воды. Затем смойте чистой водой и протрите. После чистки откройте дверь и дайте высохнуть естественным путем, прежде чем включать питание.
- Области, которые трудно очистить в холодильнике (например, узкие многослойные конструкции, щели или углы), рекомендуется регулярно протирать мягкой тряпкой, мягкой щеткой и т.д. и, при необходимости, в сочетании с некоторыми вспомогательными инструментами (такими как тонкие палочки), чтобы не допустить накопления загрязнений или бактерий в этих местах.
- Не пользуйтесь мылом, моющим средством, чистящим порошком, спреями и т.д., так как это может вызвать запахи внутри холодильника или загрязнить пищу.
- Очистите конструкцию для бутылок, полки и ящики мягкой тканью, смоченной мыльной водой или разбавленным моющим средством. Вытрите насухо мягкой тканью или высушите естественным путем.
- Протрите внешнюю поверхность холодильника мягкой тканью, смоченной мыльной водой, моющим средством и т.д., а затем вытрите насухо.
- Не используйте жесткие щетки, стальные средства очистки, проволочные щетки, абразивные материалы (такие как зубные пасты), органические растворители (такие как спирт, ацетон, изоамиловый ацетат и т.д.), кипящую воду, кислотные или щелочные элементы, которые могут повредить поверхность холодильника и внутреннюю часть. Кипящая вода и органические растворители, такие как бензол, могут деформироваться или повредить пластиковые детали.
- Не промывайте непосредственно водой или другими жидкостями во время чистки, чтобы избежать коротких замыканий или не повлиять на электрическую изоляцию после попадания воды.

 Пожалуйста, выключите холодильник из сети для разморозки и чистки.



Gas	Газ
Alcohol	Алкоголь
Detergent	МОЮЩЕЕ СРЕДСТВО
Banana oil	Банановое масло

4.2 Чистка дверной полки, контейнера для фруктов и овощей и ящика

- В соответствии со стрелкой на рисунке ниже, возьмитесь за полку обеими руками, надавите на нее

вверх, после чего достаньте полку.

- Завершив мытье полки, можно отрегулировать его установочную высоту в соответствии с Вашими требованиями.

Для очистки используйте мягкое полотенце или губку, смоченную в воде, и неагрессивные нейтральные моющие средства. Морозильная камера должна быть окончательно очищена чистой водой и сухой тряпкой. Откройте дверь для естественной сушки перед подключением питания.

Во время чистки холодильника не используйте жесткие щетки, чистящие стальные шарики, проволочные щетки, абразивные материалы, например зубные пасты, органические растворители (такие как спирт, ацетон, банановое масло и др.), кипящую воду, кислотные или щелочные вещества, так как это может повредить внешнюю и внутреннюю поверхность холодильника.

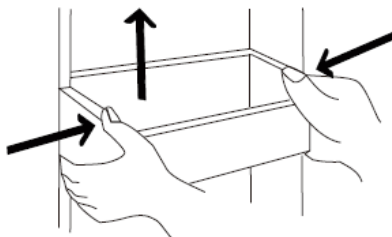

(Изображение выше исключительно для справочных целей) Настоящая конфигурация будет зависеть от физического изделия или заявления дистрибьютера)

4.3 Чистка стеклянной полки

- Так как внутренняя часть внутренней камеры холодильника, в месте соприкосновения с полками, имеет задний упор, Вам необходимо поднять полки вверх, после чего вы сможете ее вытащить.
- Отрегулируйте или почистите полки в зависимости от Ваших требований.

Для очистки используйте мягкое полотенце или губку, смоченную в воде, и неагрессивные нейтральные моющие средства. Морозильная камера должна быть окончательно очищена чистой водой и сухой тряпкой. Откройте дверь для естественной сушки перед подключением питания.

Во время чистки холодильника не используйте жесткие щетки, чистящие стальные шарики, проволочные щетки, абразивные материалы, например зубные пасты, органические растворители (такие как спирт, ацетон, банановое масло и др.), кипящую воду, кислотные или щелочные вещества, так как это может повредить внешнюю и внутреннюю поверхность холодильника.

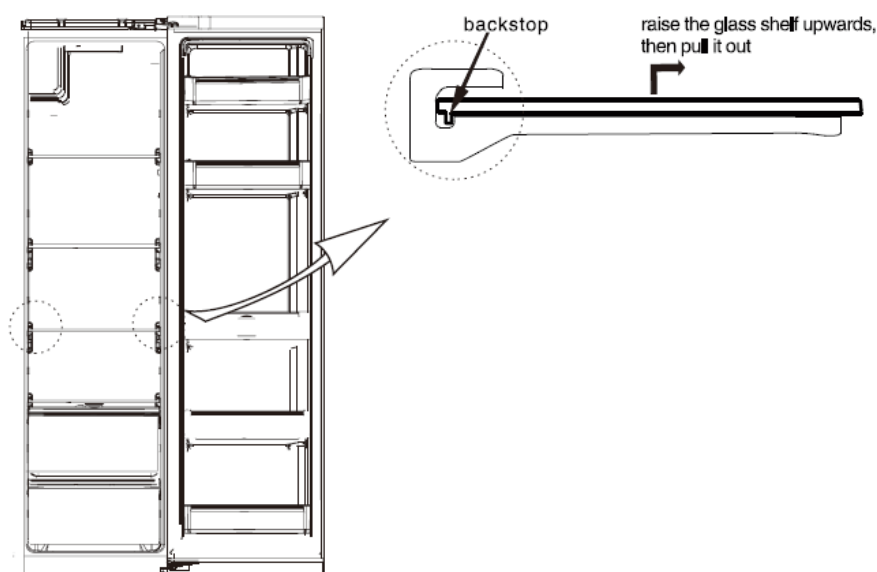

backstop	задний упор
----------	-------------

raise the glass shelf upwards, then pull it out	поднимите вверх стеклянную полку, а затем вытяните ее
-------------------------------------------------	-------------------------------------------------------

(Изображение выше исключительно для справочных целей) Настоящая конфигурация будет зависеть от физического изделия или заявления дистрибьютера)

4.4 Разморозка

- Холодильник устроен на принципе воздушного охлаждения, а значит – обладает функцией автоматической разморозки. Намерзший лед, образованный в результате смены времен года или температуры, может быть также удален вручную в результате отключения устройства от источника питания и вытирания с помощью сухого полотенца.

4.5 Прекращение работы

- Сбой питания: В случае неисправности сети, даже летом продукты могут продолжать храниться в холодильнике несколько часов. При отключении питания, время открытия дверцы необходимо сократить, в это время не следует помещать свежие продукты в холодильник.
- Неиспользование устройства в течение длительного времени: Устройство следует отключить от сети и очистить, дверцы следует оставить открытыми для предотвращения появления неприятного запаха.
- Транспортировка: Перед транспортировкой холодильника, достаньте все его содержимое, закрепите стеклянные перегородки, держатель овощей, ящики морозильной камеры и другие элементы скотчем, затяните выравнивающие ножки, закройте дверцы и закрепите их скотчем. Во время транспортировки устройство не следует класть вверх ногами или горизонтально, подвергать вибрации. Наклон во время движения должен быть не более 45°.



Устройство должно работать без перерывов после его включения. В целом, работу устройства не следует прерывать, в противном случае это может повлиять на срок службы устройства

5 Устранение неисправностей

5.1 вы можете попытаться сами устранить следующие простые проблемы.

Если проблему не удастся устранить, свяжитесь с департаментом послепродажного обслуживания.

Устройство работает	не	Проверьте, подключен ли прибор к источнику питания и надежно ли подключен штекер. Проверьте, не является ли напряжение слишком низким Проверьте наличие неисправности питания или расцепления части электроцепей
Наличие запаха		Продукты с сильным запахом необходимо хорошо завернуть Проверьте наличие испортившихся продуктов Очистите внутреннюю часть холодильника
Длительная работа компрессора		Длительная работа холодильника – это нормальное явление летом, когда температура среды высокая Не рекомендуется хранить слишком большое количество еды в холодильнике одновременно Еду следует охладить перед помещением в холодильник Дверцы не следует открывать слишком часто
Лампочки загораются	не	Проверьте подключение холодильника к источнику питания и лампочки на наличие повреждений Попросите специалиста заменить лампочки
Дверцы закрываются надлежащим образом	не	Дверь заклинило из-за пакетов с продуктами. Продуктов слишком много Холодильник наклонен
Громкий шум		Убедитесь, что холодильник размещен на ровной и устойчивой поверхности Убедитесь, что вспомогательные элементы установлены в необходимых местах
Уплотнение двери не плотное		Удалите посторонние предметы с уплотнения дверцы Нагрейте уплотнитель двери, после чего охладите его для восстановления (либо продуйте его с помощью электрической сушилки или возьмите горячее полотенце для нагревания)
Водосборник переполнен		Слишком много еды в холодильнике или хранящиеся продукты содержат слишком много воды, что приводит к сильной разморозке Дверцы не закрыты надлежащим образом, что приводит к намерзанию льда из-за попадания воздуха и большого количества воды из-за процесса разморозки
Горячий корпус		Рассеивания тепла встроенного конденсатора через корпус холодильника – это нормально В случае сильного нагрева корпуса из-за высокой температуры среды, хранения слишком большого количества еды или выключения компрессора, обеспечьте надежную вентиляцию для рассеивания тепла

Поверхностная конденсация	Конденсация на внешней поверхности и дверных уплотнителей холодильника – нормальное явление при слишком высокой влажности. Просто протрите конденсат чистым полотенцем.
Аномальный шум	Гудение: Компрессор может гудеть во время работы, громче всего – после включения или выключения холодильника. Это нормально. Скрип: Течение хладагента в холодильнике может вызывать скрип, это нормально.

ВНИМАНИЕ!

- Во время работы боковые стенки холодильника могут нагреваться, что обусловлено техническими особенностями изготовления корпуса и является нормальным явлением.
- На поверхности холодильника и дверных уплотнителях при высокой влажности окружающей среды может появляться конденсат, это нормальное явление. Вытрите конденсат сухим полотенцем.

Срок службы прибора составляет 10 лет со дня продажи через розничную торговую сеть. В течение этого времени изготовитель обеспечивает потребителю возможность использования товара по назначению, а также выпуск и поставку запасных частей в торговые и ремонтные предприятия. В случае отсутствия штампа магазина срок службы исчисляется со дня изготовления.

Гарантийные обязательства на холодильник изложены в гарантийном талоне. Ремонт у лиц, не имеющих специального разрешения, запрещен!

Модель:	MRS518SNX1 / MRS518SNW1/ MRS518SNBL1
Общий объём, л:	587
Полезный объем, л:	510
Общий объём холодильной камеры, л:	339
Полезный объём холодильной камеры, л:	335
Общий объём морозильной камеры, л:	248
Полезный объём морозильной камеры, л:	175
Символ отделения морозильной камеры:	
Класс защиты от поражения электрическим током:	I
Номинальное напряжение, В:	220-240~
Номинальная частота, Гц:	50
Номинальная сила тока, А:	1.0
Климатический класс (1):	SN / N / ST
Хладагент и количество:	R600a, 70 г
Замораживающая способность, кг/сутки	9

Мощность освещения ,Вт	5
Мощность в режиме размораживания, Вт	240
Класс энергетической эффективности (2):	A+
Ежегодное потребление энергии, кВт/ч (3):	405
Способность к сохранению температуры при отключении, ч (4):	10
Уровень шума, дБ:	43
Размеры, мм (Ш x Г x В)	895 x 745 x 1788
Глубина с открытой дверью, мм	1112
Вес нетто, кг	90

Все технические усовершенствования будут учтены в новой версии руководства по эксплуатации, которое Вы сможете найти на нашем сайте **ru.midea.com**. Внешний вид изделия и цвет могут быть изменены производителем без предварительного уведомления.

Сведения о сертификации:	Сертификат соответствия RU C-CN.OM02.B.11216 Орган по сертификации: ООО «Авто Эксперт» Адрес: 125438, г. Москва, Пакгаузное ш., д.1 Срок действия: по 19.07.2023 г.
Изготовитель:	Хэфэй Хуалин Ко., Лтд. №176, Цзинсю Роад, Экономический район Текнолоджиал Девелопмент Ареа, Хэфэй, провинция Аньхой, Китай Сделано в Китае
Импортер в РФ:	ООО «Ориент Хоусхолд Апплиансес» 127015, РФ, г. Москва, ул. Новодмитровская, д.2, корп. 1, 17 этаж, офис 406 Информационно-справочная служба: 8 (800) 777-00-88 ru.midea.com



Дату изготовления изделия Вы можете определить по серийному номеру, указанному в гарантийном талоне (xxx MM ГГ xxxxxx где ГГ- год, MM-месяц, xxxxx - другие символы номера. Пример, xxx 0417 xxxxxx, дата производства - апрель 2017 г.).



чувствуй себя как дома