

## Инструкция по эксплуатации и монтажу Духовой шкаф



**Обязательно** прочитайте инструкцию по эксплуатации и монтажу перед установкой, монтажом и вводом прибора в эксплуатацию. Вы обезопасите себя и предотвратите повреждения Вашего прибора.

# Содержание

---

<b>Указания по безопасности и предупреждения</b> .....	6
<b>Ваш вклад в охрану окружающей среды</b> .....	15
<b>Обзор</b> .....	16
<b>Элементы управления</b> .....	17
Кнопка Вкл./Выкл. ....	18
Датчик приближения .....	18
Сенсорные кнопки.....	19
Сенсорный дисплей .....	20
Символы .....	21
<b>Принцип управления</b> .....	22
Выбор пункта меню .....	22
Пролистывание: .....	22
Покинуть уровень меню .....	22
Изменить значение или установку .....	22
Изменение установок в списке выбора .....	22
Ввод чисел с помощью цифрового ролика .....	22
Ввод чисел с помощью цифрового блока .....	22
Изменение установок с помощью сегментной шкалы .....	23
Ввод букв .....	23
Отображение контекстного меню .....	23
Перемещение записей .....	23
Открытие выпадающего меню .....	24
Индикация поля Помощник .....	24
Активация MobileStart .....	24
<b>Оснащение</b> .....	25
Типовая табличка .....	25
Комплект поставки .....	25
Принадлежности, входящие в комплект и приобретаемые дополнительно .....	25
Функции безопасности .....	30
Поверхности с покрытием PerfectClean .....	31
Принадлежности, пригодные для пиролиза .....	31
<b>Ввод в эксплуатацию</b> .....	32
Miele@home .....	32
Основные установки .....	33
Первый нагрев духового шкафа и промывание испарительной системы ...	34
<b>Установки</b> .....	36
Обзор установок .....	36
Открытие меню «Установки» .....	39
Язык  .....	39
Текущее время .....	39
Дата .....	40

Освещение .....	40
Стартовый экран .....	40
Дисплей .....	41
Громкость звука.....	41
Единицы измерения .....	42
Booster .....	42
Быстрое охлаждение (функция Taste Control).....	42
Поддержание тепла.....	43
Рекоменд. температура .....	43
Пиролиз .....	43
Остаточн. ход вентилятора .....	44
Датчик приближения .....	44
Безопасность.....	45
Распознав. меб. фронта .....	45
Miele@home .....	46
Дистанц. управление .....	46
Активация MobileStart .....	47
SuperVision .....	47
Remote Update .....	48
Версия ПО.....	49
Правовая информация.....	49
Демо-режим.....	49
Заводские настройки .....	49
<b>Сигнал + таймер .....</b>	<b>50</b>
Использование функции Сигнал.....	50
Использование функции Таймер.....	51
<b>Главное меню и подменю .....</b>	<b>52</b>
<b>Советы по экономии электроэнергии .....</b>	<b>54</b>
<b>Управление прибором .....</b>	<b>56</b>
Изменение значений и установок для процесса приготовления .....	56
Измерение температуры и внутренней температуры .....	56
Установка времени приготовления .....	57
Изменить время приготовления.....	57
Удалить время приготовления.....	57
Прерывание процесса приготовления .....	58
Предварительный нагрев рабочей камеры.....	58
Booster .....	59
Предварительный нагрев .....	59
Быстрое охлаждение .....	60
Поддержание тепла.....	61
Crisp function .....	62

# Содержание

---

Изменение режима работы .....	62
<b>Конвекция с паром</b> .....	63
Запуск процесса приготовления с Конвекция с паром .....	63
Выпарить остатки воды .....	66
<b>Автоматич. программы</b> .....	68
Категории .....	68
Использование автоматических программ.....	68
Указания по использованию.....	68
Поиск .....	69
<b>Специальные программы</b> .....	70
Размораживание .....	70
Сушка .....	71
Подогрев посуды.....	72
Подъём дрожж. теста .....	72
Поддержание тепла .....	72
Низкотемп. приготовл. ....	73
Режим «Шаббат» .....	75
Консервирование .....	76
Замороженные продукты/готовые блюда .....	78
<b>MyMiele</b> .....	79
<b>Персональн. программы</b> .....	80
<b>Выпекание</b> .....	83
Рекомендации по выпеканию .....	83
Указания по таблицам приготовления .....	83
Указания по режимам работы .....	84
<b>Запекание</b> .....	85
Советы по запеканию.....	85
Указания по таблицам приготовления .....	86
Указания по режимам работы .....	87
Термощуп .....	88
<b>Гриль</b> .....	91
Рекомендации по приготовлению на гриле.....	91
Указания по таблицам приготовления .....	91
Указания по режимам работы .....	92
<b>Чистка и уход</b> .....	93
Неподходящие чистящие средства .....	93
Удаление обычных загрязнений.....	94
Удаление стойких загрязнений (за исключением телескопических на- правляющих FlexiClip) .....	95
Очистка рабочей камеры с помощью Пиролиз .....	95
Удаление накипи .....	99

Снятие дверцы.....	104
Разборка дверцы.....	105
Установка дверцы.....	109
Демонтаж боковых направляющих с телескопическими направляющими FlexiClip.....	110
Опускание ТЭНа верхнего жара/гриля .....	111
<b>Что делать, если .....</b>	<b>112</b>
<b>Документы служба .....</b>	<b>118</b>
Контактная информация для обращений в случае неисправностей.....	118
Гарантия .....	118
Сертификат соответствия .....	118
Условия транспортировки .....	118
Условия хранения.....	118
Дата изготовления.....	118
<b>Монтаж .....</b>	<b>119</b>
Размеры для встраивания .....	119
Встраивание в высокий шкаф или шкаф под столешницей.....	119
Вид сбоку .....	120
Подключения и вентиляция .....	121
Встраивание духового шкафа.....	122
Подключение к электросети.....	123
<b>Таблицы приготовления.....</b>	<b>125</b>
Сдобное тесто.....	125
Песочное тесто .....	126
Дрожжевое тесто .....	127
Творожно-сдобное тесто .....	128
Бисквитное тесто.....	128
Заварное тесто, слоёное тесто, белковая выпечка .....	129
Пикантные блюда .....	130
Говядина .....	131
Телятина .....	132
Свинина .....	133
Баранина, дичь .....	134
Птица, рыба.....	135
<b>Данные для организаций, проводящих испытания и тесты.....</b>	<b>136</b>
Тестовые блюда согласно EN 60350-1 .....	136
Класс энергоэффективности .....	137
<b>Заявление о соответствии товара.....</b>	<b>138</b>
<b>Авторские права и лицензии .....</b>	<b>139</b>
<b>Гарантия качества товара .....</b>	<b>140</b>
<b>Контактная информация о Miele.....</b>	<b>142</b>

## Указания по безопасности и предупреждения

Данный духовой шкаф отвечает предписанным нормам технической безопасности. Тем не менее, ненадлежащая эксплуатация может привести к травмам и материальному ущербу.

Внимательно прочтите инструкцию по эксплуатации и монтажу, прежде чем вводить в эксплуатацию духовой шкаф. В ней содержатся важные указания по монтажу, технике безопасности, эксплуатации и техобслуживанию. Вы обезопасите себя и предотвратите повреждения духового шкафа.

В соответствии с нормой IEC/EN 60335-1 компания Miele настоятельно рекомендует ознакомиться с главой об установке духового шкафа и следовать указаниям и предупреждениям по безопасности.

Компания Miele не несёт ответственность за повреждения, вызванные несоблюдением данных указаний.

Бережно храните инструкцию по эксплуатации и монтажу и по возможности передайте её следующему владельцу прибора.

### Надлежащее использование

- ▶ Этот духовой шкаф предназначен для использования в домашнем хозяйстве и подобных условиях.
- ▶ Этот духовой шкаф не предназначен для использования вне помещений.
- ▶ Пользуйтесь духовым шкафом исключительно в бытовых условиях для выпекания, запекания, приготовления на гриле, разогрева, размораживания, консервирования и сушки продуктов. Любые другие способы применения недопустимы.
- ▶ Лица, которые по состоянию здоровья или из-за отсутствия опыта и соответствующих знаний не могут уверенно управлять духовым шкафом, должны при его эксплуатации находиться под присмотром. Эти лица могут управлять духовым шкафом без надзора лишь в том случае, если они получили все необходимые для этого разъяснения. Они также должны понимать и осознавать возможную опасность, связанную с неправильной эксплуатацией прибора.

## Указания по безопасности и предупреждения

---

▶ В связи с особыми требованиями (например, в отношении температуры, влажности, стойкости к химическим реагентам, износоустойчивости и вибрации) в рабочей камере установлены специальные осветительные элементы. Эти осветительные элементы должны использоваться только по назначению. Они не подходят для освещения помещений. Замену может проводить только сертифицированный компанией Miele специалист или сервисная служба Miele.

### Если у вас есть дети

▶ Детей младше 8 лет не следует допускать близко к духовому шкафу или они должны быть при этом под постоянным присмотром.

▶ Дети старше восьми лет могут пользоваться духовым шкафом без надзора взрослых, если они настолько освоили управление им, что могут это делать надежно и безопасно. Дети должны осознавать возможную опасность, связанную с неправильной эксплуатацией.

▶ Не разрешайте детям проводить чистку и техобслуживание духового шкафа без вашего присмотра.

▶ Присматривайте за детьми, находящимися вблизи от духового шкафа. Никогда не позволяйте детям играть с духовым шкафом.

▶ Опасность удушья из-за упаковочного материала. При игре с упаковкой (например, плёнкой) дети могут завернуться в неё или натянуть на голову, что приведёт к удушью.

Храните упаковочный материал в недоступном для детей месте.

▶ Опасность получения травм из-за горячих поверхностей. Кожа детей чувствительнее реагирует на высокие температуры, чем кожа взрослых. Стекло дверцы духового шкафа, а также его панель управления и прорези для выхода нагретого воздуха из рабочей камеры нагреваются.

Не допускайте, чтобы дети прикасались к духовому шкафу во время его работы.

## Указания по безопасности и предупреждения

---

▶ Опасность получения травм из-за горячих поверхностей. Кожа детей чувствительнее реагирует на высокие температуры, чем кожа взрослых. При пиролизе духовой шкаф разогревается больше, чем при нормальном режиме работы.

Не допускайте, чтобы дети прикасались к духовому шкафу во время пиролиза.

▶ Опасность получения травм из-за открытой дверцы. Максимальная нагрузка на дверцу составляет 15 кг. Дети могут пораниться об открытую дверцу.

Не позволяйте детям вставать, садиться или виснуть на открытой дверце.

### Техническая безопасность

▶ Вследствие неправильно выполненных работ по монтажу, техобслуживанию или ремонту может возникнуть серьёзная опасность для пользователя. Работы по монтажу, техобслуживанию или ремонту могут проводить только специалисты, авторизованные фирмой Miele.

▶ Повреждения духового шкафа могут угрожать вашей безопасности. Проверяйте отсутствие видимых повреждений духового шкафа. Никогда не вводите в эксплуатацию повреждённый духовой шкаф.

▶ Надёжная и безопасная работа духового шкафа гарантирована лишь в том случае, если он подключён к централизованной электросети.

▶ Электробезопасность духового шкафа гарантирована только в том случае, если он подключён к системе защитного заземления, выполненной в соответствии с предписаниями. Очень важно проверить соблюдение этого основополагающего условия обеспечения безопасности. В случае сомнения поручите специалисту-электрику проверить электропроводку.



## Указания по безопасности и предупреждения

---

- ▶ Параметры подключения (частота и напряжение) на типовой табличке духового шкафа должны обязательно соответствовать параметрам электросети во избежание повреждений духового шкафа. Перед тем как подключать прибор, сравните параметры подключения. В случае сомнений проконсультируйтесь со специалистом по электромонтажу.
- ▶ Многоместные розетки или удлинители не обеспечивают необходимую безопасность. Не подключайте духовой шкаф к электросети с помощью таких устройств.
- ▶ Используйте духовой шкаф только во встроенном виде, чтобы гарантировать его надёжную и безопасную работу.
- ▶ Не разрешается эксплуатация данного духового шкафа на нестационарных объектах (например, судах).
- ▶ Опасность получения травм вследствие поражения электрическим током. Прикосновение к разъёмам, находящимся под напряжением, а также внесение изменений в электрическое и механическое устройство духового шкафа, опасно для вас и может привести к нарушениям его работы.  
Никогда не вскрывайте корпус духового шкафа.
- ▶ Право на гарантийное обслуживание теряется, если ремонт духового шкафа выполняет специалист сервисной службы, не авторизованной фирмой Miele.
- ▶ Только при использовании оригинальных запчастей фирма Miele гарантирует, что будут выполнены требования к безопасности. Вышедшие из строя детали должны заменяться только на оригинальные запчасти.
- ▶ Если духовой шкаф поставляется без сетевого кабеля, монтаж специального сетевого кабеля должен выполнять специалист, авторизованный фирмой Miele (см. главу «Монтаж», раздел «Электроподключение»).
- ▶ Если сетевой кабель повреждён, замену специального сетевого кабеля должен выполнять специалист, авторизованный фирмой Miele (см. главу «Монтаж», раздел «Электроподключение»).

## Указания по безопасности и предупреждения

---



- ▶ При проведении монтажа, техобслуживания и ремонта духового шкафа он должен быть отключён от электросети. Удостоверьтесь в этом следующим образом:
  - Выключите предохранители на распределительном щите или
  - полностью выверните резьбовые предохранители на распределительном щите или
  - выньте сетевую вилку (при её наличии) из розетки. Для того чтобы отсоединить от сети духовой шкаф, оснащённый сетевой вилкой, беритесь за вилку, а не за кабель.
- ▶ Для безупречной работы духового шкафа требуется достаточный приток охлаждающего воздуха. Учитывайте, что приток охлаждающего воздуха не должен иметь препятствий (например, из-за установки в мебельной нише теплозащитных планок). Кроме этого, необходимый охлаждающий воздух не должен чрезмерно нагреваться другими источниками тепла (например, печами, работающими от твёрдого топлива).
- ▶ Если духовой шкаф встроен за мебельным фронтом (например, дверцей), то им можно пользоваться только при открытом положении мебельного фронта (дверцы). При закрытой дверце возможен застой нагретого влажного воздуха. При этом могут быть повреждены сам духовой шкаф, окружающая мебель и пол. Закрывайте мебельную дверцу только после того, как духовой шкаф полностью остынет.

## Правильная эксплуатация

- ▶ Опасность получения травм из-за горячих поверхностей. При работе духовой шкаф нагревается. Вы можете обжечься при контакте с нагревательными элементами, рабочей камерой, принадлежностями и продуктами питания. Надевайте защитные рукавицы при задвигании или вынимании горячего продукта, а также при работах с горячей рабочей камерой.
- ▶ Предметы, расположенные вблизи включённого духового шкафа, могут загораться из-за высоких температур. Никогда не используйте духовой шкаф для обогрева помещений.



## Указания по безопасности и предупреждения

---

- ▶ Масла и жиры могут воспламениться при перегреве. Никогда не оставляйте духовой шкаф без присмотра при использовании масел и жиров. В случае возгорания масла или жира ни в коем случае не пытайтесь загасить огонь водой. Выключите духовой шкаф и погасите пламя, оставив дверцу закрытой.
- ▶ Если вы готовите продукты на гриле, то слишком длительное время приготовления может привести к высушиванию и самовозгоранию продукта. Соблюдайте рекомендуемое время приготовления.
- ▶ Некоторые продукты питания быстро высыхают и могут самовозгораться из-за высокой температуры гриля. Ни в коем случае не используйте режимы гриля для освежения черствых булочек или хлеба, а также для сушки цветов или трав. Используйте режимы работы Конвекция плюс  или Верхний / нижний жар .
- ▶ Если при приготовлении продуктов вы используете алкогольные напитки, помните, что алкоголь при высоких температурах испаряется. Этот пар может воспламениться от горячих нагревательных элементов.
- ▶ При использовании остаточного тепла для поддержания продуктов в тёплом состоянии вследствие высокой влажности воздуха и наличия конденсата в духовом шкафу может начаться коррозия. Также возможно повреждение панели управления, столешницы или шкафа для встраивания. Оставьте духовой шкаф включённым и установите минимально возможную температуру в выбранном режиме. В этом случае охлаждающий вентилятор автоматически остаётся включённым.
- ▶ Продукты при их поддержании в тёплом виде или хранении в рабочей камере могут высыхать, а выделившаяся влага может привести к коррозии в духовом шкафу. По этой причине накрывайте продукты.

## Указания по безопасности и предупреждения

---

- ▶ Эмаль дна рабочей камеры может потрескаться или отслоиться из-за перегрева.  
Никогда не выстилайте дно рабочей камеры, например, алюминиевой фольгой или защитной плёнкой, для духовых шкафов. Для использования дна рабочей камеры в качестве места размещения посуды для её подогрева или приготовления пищи выбирайте исключительно режимы работы Конвекция плюс  или Конвекция Eco  без функции Booster.
- ▶ Дно рабочей камеры может повредиться вследствие частого перемещения предметов по дну. Если вы ставите на дно кастрюли, сковородки или любую другую посуду, не передвигайте их непосредственно по дну (не таскайте).
- ▶ Опасность получения травм от водяного пара. Когда холодная жидкость льётся на горячую поверхность, образуется пар, который может привести к сильным ожогам. Кроме того, горячие поверхности вследствие резкой смены температуры могут повредиться. Ни в коем случае не лейте холодные жидкости непосредственно на горячие поверхности.
- ▶ Опасность получения травм от водяного пара. При приготовлении с использованием пара и во время испарения остаточной воды образуется водяной пар, который может сильно ошпарить. Во время выполнения парового удара или выпаривания никогда не открывайте дверцу.
- ▶ Важно, чтобы температура в продукте распределялась равномерно и была достаточно высокой. Перемешивайте пищу или переворачивайте продукты, чтобы они нагревались равномерно.
- ▶ Непригодная для духового шкафа пластмассовая посуда плавится при высоких температурах и может привести к повреждению духового шкафа или начать гореть.  
Используйте только пригодную для духового шкафа пластмассовую посуду. Соблюдайте указания изготовителя посуды.
- ▶ В закрытых консервных банках при их нагреве и кипячении возникает избыточное давление, вследствие чего они могут лопнуть. Не кипятите и не нагревайте жестяные консервные банки.

## Указания по безопасности и предупреждения

---

- ▶ Опасность получения травм из-за открытой дверцы. Вы можете удариться или споткнуться об открытую дверцу. Не оставляйте дверцу открытой без необходимости.
- ▶ Нагрузка на дверцу составляет максимум 15 кг. Не вставляйте и не садитесь на открытую дверцу прибора, а также не кладите на нее тяжелые предметы. Следите, чтобы никакие посторонние предметы не защемились между дверцей и рабочей камерой. Возможно повреждение духового шкафа.

### Для поверхностей из нержавеющей стали:

- ▶ Клейкие вещества повреждают стальную поверхность, покрытую специальным веществом, и она теряет свои грязезащитные свойства. Не приклеивайте к стальной поверхности никакие записки, клейкую ленту и другие клеящиеся предметы.
- ▶ Магниты могут стать причиной возникновения царапин. Не используйте стальные поверхности для крепежа магнитов.

### Чистка и уход

- ▶ Опасность получения травм вследствие поражения электрическим током. Пар из пароструйного очистителя может попасть на детали, находящиеся под напряжением, и вызвать короткое замыкание. Никогда не используйте для очистки прибора пароструйный очиститель.
- ▶ Царапины могут привести к поломкам стекол дверцы. Для очистки стекол дверцы не используйте абразивные средства, жёсткие губки и щётки с абразивной поверхностью, а также острые металлические скребки.
- ▶ Боковые направляющие можно снять (см. главу «Чистка и уход», раздел «Демонтаж боковых направляющих с телескопическими направляющими FlexiClip»). Правильно устанавливайте боковые направляющие на свои места.
- ▶ Грубые загрязнения в рабочей камере могут привести к повышенному дымообразованию. Удалите грубые загрязнения из рабочей камеры, прежде чем запускать пиролиз.

## Указания по безопасности и предупреждения

---

▶ В странах с влажным и тёплым климатом существует повышенная опасность поражения паразитами (например, чёрные тараканы). Содержите духовой шкаф и рабочую зону в чистоте. Гарантия не действует в отношении повреждений, возникающих из-за паразитов.

### Принадлежности

- ▶ Используйте исключительно оригинальные принадлежности Miele. При установке других деталей теряется право на гарантийное обслуживание.
- ▶ Формы для запекания Miele Гурмэ HUB 5000/HUB 5001 (при наличии) запрещается задвигать на уровень 1. Это приведёт к повреждению дна рабочей камеры. Из-за слишком малого расстояния возникнет перегрев, и эмаль может потрескаться или отслоиться. Также запрещается задвигать формы для запекания Miele на верхнюю стойку уровня 1, так как там они не будут зафиксированы против выскальзывания. Старайтесь использовать уровень 2.
- ▶ Используйте только термощуп Miele из комплекта поставки. Если термощуп выйдет из строя, то необходимо его заменять только оригинальным новым термощупом Miele.
- ▶ Пластик термощупа может плавиться при очень высоких температурах. Не используйте термощуп в режимах гриля. Не храните термощуп в рабочей камере.
- ▶ Из-за высоких температур при пиролизе повреждаются принадлежности, не предназначенные для пиролиза. Перед процедурой пиролиза извлеките все непригодные для пиролиза принадлежности из рабочей камеры. То же самое относится к дополнительно приобретаемым принадлежностям, не предназначенным для пиролиза (см. главу «Чистка и уход»).

## Утилизация транспортной упаковки

Упаковка защищает прибор от повреждений при транспортировке. Материалы упаковки безопасны для окружающей среды и легко утилизируются, поэтому они подлежат переработке.

Возвращение упаковки для ее вторичной переработки приводит к экономии сырья и уменьшению количества отходов. Просим Вас по возможности сдать упаковку в пункт приема вторсырья.

## Утилизация прибора

Электрические и электронные приборы часто содержат ценные материалы. В их состав также входят определенные вещества, смешанные компоненты и детали, необходимые для функционирования и безопасности приборов. При попадании в бытовой мусор, а также при ненадлежащем обращении они могут причинить вред здоровью людей и окружающей среде. В связи с этим никогда не выбрасывайте отслуживший прибор вместе с бытовым мусором.



Рекомендуем Вам сдать отслуживший прибор в организацию по приему и утилизации электрических и электронных приборов в Вашем населенном пункте. Если в утилизируемом приборе сохранены какие-либо персональные данные, то за их удаление Вы несете личную ответственность. Необходимо проследить, чтобы до отправления прибора на утилизацию он хранился в недоступном для детей месте.



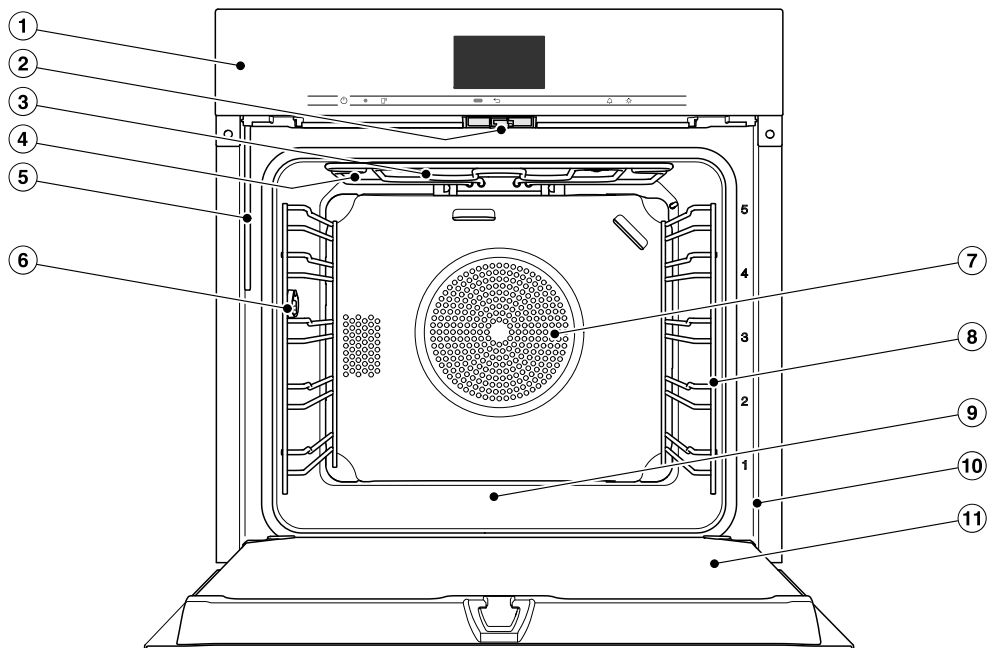

## Духовой шкаф

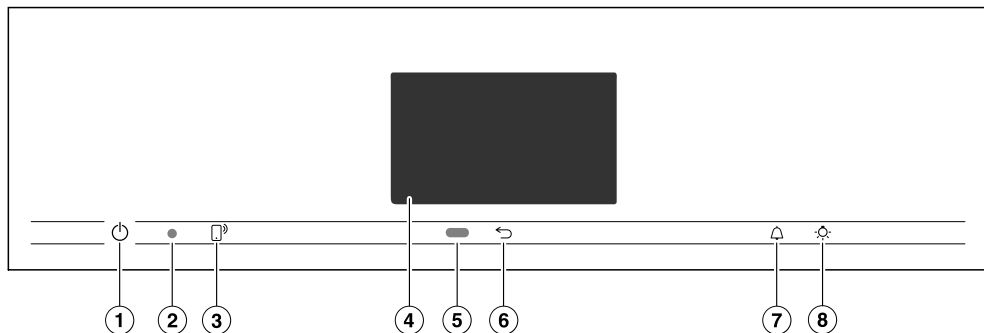

- ① Передняя панель с индикацией и элементами управления
- ② Замок дверцы
- ③ ТЭН верхнего жара/гриля
- ④ Отверстия для подачи пара
- ⑤ Всасывающая трубка для наполнения системы парообразования
- ⑥ Разъём для подключения термощупа
- ⑦ Воздухозаборное отверстие для вентилятора с расположенным сзади кольцевым ТЭНом
- ⑧ Боковые направляющие с 5 уровнями
- ⑨ Дно рабочей камеры с расположенным под ним нижним нагревательным элементом
- ⑩ Фронтальная рамка с типовой табличкой
- ⑪ Дверца





- ① Кнопка Вкл./Выкл.  в углублении  
Для включения и выключения духового шкафа
- ② Оптический интерфейс  
(только для сервисной службы Miele)
- ③ Сенсорная кнопка   
Для управления духовым шкафом с мобильного устройства
- ④ Сенсорный дисплей  
Для индикации текущего времени и информации по управлению
- ⑤ Датчик приближения  
Для включения подсветки рабочей камеры и дисплея, а также подтверждения звуковых сигналов при приближении
- ⑥ Сенсорная кнопка   
Для пошагового возвращения назад
- ⑦ Сенсорная кнопка   
Для установки таймера или предупреждающих сигналов
- ⑧ Сенсорная кнопка   
Для включения и выключения освещения рабочей камеры

## Элементы управления

---

### Кнопка Вкл./Выкл.

Кнопка Вкл./Выкл.  находится в углублении и реагирует на прикосновение пальца.

Эта кнопка включает и выключает духовой шкаф.

### Датчик приближения





Датчик приближения расположен под сенсорным дисплеем рядом с сенсорной кнопкой . Датчик приближения распознаёт, когда вы приближаете к сенсорному дисплею руку или другую часть тела.

Если вы активировали соответствующие установки, вы сможете включить подсветку рабочей камеры, включить духовой шкаф или подтвердить звуковые сигналы (см. главу «Установки», раздел «Датчик приближения»).

## Сенсорные кнопки

Сенсорные кнопки реагируют на касание пальцем. Каждое касание подтверждается звуковым сигналом. Вы можете отключить этот звуковой сигнал, выбрав установку **Громкость звука** | **Звук нажатия кнопок** | **Выкл.**.

Если вы хотите, чтобы сенсорные кнопки реагировали на касание также при выключенном духовом шкафу, выберите установку **Дисплей** | **QuickTouch** | **Вкл.**.

Сенсорная кнопка	Функция
	<p>Если вы хотите управлять духовым шкафом с помощью вашего мобильного устройства, вам необходимо настроить функцию Miele@home, включить установку <b>Дистанц. управление</b> и коснуться этой сенсорной кнопки. После этого загорится данная сенсорная кнопка и станет доступна функция MobileStart.</p> <p>Если эта сенсорная кнопка горит, духовым шкафом можно управлять со своего мобильного устройства (см. главу «Установки», раздел «Miele@home»).</p>
	<p>В зависимости от того, в каком меню вы находитесь, вы попадаете в вышестоящее или главное меню.</p>
	<p>Если на дисплее отображается меню или ход процесса приготовления, то вы можете в любой момент с помощью этой сенсорной кнопки настроить таймер (например, для варки яиц) или установить предупреждающий сигнал, т. е. фиксированное время (см. главу «Предупреждающий сигнал и таймер»).</p>
	<p>С помощью этой сенсорной кнопки вы можете включить или выключить подсветку рабочей камеры.</p> <p>В зависимости от выбранной установки подсветка рабочей камеры выключится через 15 секунд или останется включённой или выключенной на продолжительное время.</p>

# Элементы управления

## Сенсорный дисплей

Чувствительную поверхность сенсорного дисплея можно поцарапать острыми предметами, например, карандашом.

Прикасайтесь к сенсорному дисплею только пальцами.

Следите за тем, чтобы за дисплей не попадала вода.

Сенсорный дисплей состоит из нескольких областей.

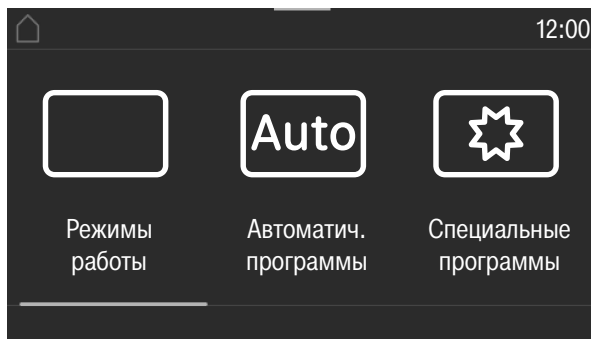

В **верхней строке** слева появляется путь доступа к меню. Отдельные пункты меню отделяются друг от друга вертикальной линией. Если цепочка меню не может быть полностью показана из-за нехватки места, то стоящие выше пункты меню отображаются с помощью ... I.

Если вы коснётесь названия меню в верхней строке, появится индикация соответствующего меню. Для перехода к стартовому экрану коснитесь .

Текущее время отображается справа в верхней строке. Вы можете установить текущее время касанием.

Также могут появиться другие символы, например, SuperVision .









По верхнему краю верхней строки находится оранжевая линия, коснувшись которой вы можете открыть ниспадающее меню. С помощью этого меню в процессе приготовления вы можете включить или отключить определённые настройки.

В **центре дисплея** Вы увидите актуальное меню с пунктами. Вы можете, проведя пальцем по дисплею, пролистывать меню вправо или влево. Если коснуться одного из пунктов меню, можно его выбрать (см. главу «Принцип управления»).

**Внизу** в зависимости от меню появляются различные поля для управления, например, Таймер, сохранить или ОК.

## Символы

На экране дисплея могут появиться следующие символы:

Символ	Значение
	Этот символ обозначает дополнительную информацию и указания по управлению. Подтвердите эти информационные окна с помощью сенсорной кнопки <i>OK</i> .
	Указание на наличие вышестоящих пунктов меню, которые из-за нехватки места больше не будут показываться в цепочке меню.
	Предупреждающий сигнал
	Таймер
	Некоторые установки, например, яркость дисплея или громкость звуковых сигналов настраиваются с помощью сегментной шкалы.
	Включена блокировка включения или блокировка нажатия кнопок (см. главу «Установки», раздел «Безопасность»). Управление заблокировано.
	Внутренняя температура при использовании термощупа
	Дистанционное управление (появляется только, если у вас имеется система Miele@home и вы выбрали настройку Дистанц. управление   Вкл.)
	Функция SuperVision (появляется только, если у вас имеется система Miele@home и вы выбрали настройку SuperVision   Индикация SuperVision   Вкл.).

## Принцип управления

---

Для управления духовым шкафом используется сенсорный дисплей, в котором вы будете касаться нужных пунктов меню.

Каждое касание в ряду возможного выбора окрашивает соответствующие знаки (слово и/или символ) **оранжевым цветом**.

Кнопки для подтверждения этапа управления выделены **зелёным** фоном (например, *OK*).

### Выбор пункта меню

- Коснитесь нужного поля или нужного значения на сенсорном дисплее.



### Пролистывание:

Вы можете пролистывать меню влево и вправо.

- Проведите пальцем по экрану. Положите палец на сенсорный дисплей и проведите им в нужном направлении.

Полоса в нижней области покажет вашу позицию в актуальном меню.

### Покинуть уровень меню

- Коснитесь сенсорной кнопки  или символа ... I в цепочке меню.
- Коснитесь символа , чтобы перейти к стартовому экрану.

Все значения, которые вы ввели до этого момента и не подтвердили с помощью *OK*, не сохраняются.

### Изменить значение или установку

#### Изменение установок в списке выбора

Актуальная установка выделена оранжевым цветом.

- Коснитесь нужной установки.

Установка сохраняется. Вы снова попадаете в вышестоящее меню.

#### Ввод чисел с помощью цифрового ролика

- Проведите по цифровому ролику вверх или вниз, чтобы нужное значение находилось в центре.
- Подтвердите с помощью *OK*.

Изменённое число сохраняется.

#### Ввод чисел с помощью цифрового блока

- Слегка коснитесь значения, находящегося посередине цифровой последовательности.

Появляется цифровой блок.

- Касанием выберите нужные цифры.

Как только вы введёте действительное значение, поле *OK* окрасится в зелёный цвет.

С помощью стрелки вы удаляете последнюю введённую цифру.

- Подтвердите с помощью *OK*.

Изменённое число сохраняется.

## Изменение установок с помощью сегментной шкалы

Некоторые установки представлены в виде сегментной шкалы ■■■■■■■■■■. Если заполнены все сегменты, то выбрано максимальное значение.

Если не заполнен ни один или только один сегмент, то выбрано минимальное значение или установка выключена (например, звуковые сигналы).

- Коснитесь соответствующего сегмента на сегментной шкале, чтобы изменить установку.
- Выберите Вкл. или Выкл., чтобы включить или выключить установку.
- Подтвердите выбор с помощью ОК.

Установка сохраняется. Вы снова попадаете в вышестоящее меню.

## Ввод букв

Вы вводите буквы с помощью дисплейной клавиатуры. Выбирайте краткие, выразительные названия.

- Коснитесь нужных букв или символов.

**Совет:** С помощью символа ] вы можете вставить переход на новую строку для длинного названия программы.

- Коснитесь сохранить.

Название сохраняется.

## Отображение контекстного меню

В некоторых меню вы можете вызвать показ контекстного меню, например, для того чтобы переименовать персональные программы или переместить записи в MyMiele.

- Коснитесь персональной программы и удерживайте до тех пор, пока не откроется контекстное меню.
- Коснитесь сенсорного дисплея за пределами окна меню, чтобы закрыть контекстное меню.

## Перемещение записей

Вы можете изменить последовательность персональных программ или записей в MyMiele

- Коснитесь персональной программы и удерживайте до тех пор, пока не появится контекстное меню.
- Выберите переместить.
- Удерживайте палец на выделенном поле и перетяните его на нужное место.

# Принцип управления

## Открытие выпадающего меню

Во время приготовления можно включать и выключать установки, например, **Booster** или **Предварит. нагрев**, а также включать и выключать функцию **Wi-Fi** .

- Вытяните вниз выпадающее меню за оранжевую линию под заголовком.
- Выберите установку, которую надо изменить.  
Активные установки выделены оранжевым цветом. Неактивные установки в зависимости от выбранной цветовой схемы выделяются белым или чёрным цветом (см. главу «Установки», раздел «Дисплей»).
- Чтобы закрыть выпадающее меню, коснитесь сенсорного дисплея за пределами окна меню или просто сдвиньте выпадающее меню вверх.

## Индикация поля Помощник

У некоторых функций существует контекстная помощь. В нижней строке появляется надпись **Помощник**.

- Коснитесь **Помощник**, чтобы вызвать индикацию указаний с картинками и текстом.
- Коснитесь **закрыть**, чтобы вернуться к предыдущему меню.

## Активация MobileStart

- Нажмите сенсорную кнопку , чтобы активировать **MobileStart**.

Горит сенсорная кнопка . Духовым шкафом можно управлять дистанционно через мобильное приложение **Miele@mobile**.

Прямое управление духовым шкафом с сенсорного дисплея имеет приоритет перед дистанционным управлением из приложения.

Функцией **MobileStart** можно пользоваться до тех пор, пока горит сенсорная кнопка .



С обратной стороны указаны модели, описываемые в данной инструкции по эксплуатации и монтажу.

## Типовая табличка

Типовая табличка видна при открытой дверце на фронтальной рамке.

На ней указаны модель, заводской номер, а также данные подключения (сетевое напряжение/частота/максимальная потребляемая мощность).

Держите эту информацию под рукой, если у вас есть вопросы или проблемы, чтобы вам могли помочь в сервисной службе Miele.

## Комплект поставки

- Инструкция по эксплуатации и монтажу для управления функциями духового шкафа
- Книга рецептов для автоматических программ и режимов приготовления
- 1 противень
- 1 универсальный противень
- 1 решетка
- 1 пара телескопических направляющих FlexiClip
- Термошуп
- шурупы для закрепления вашего духового шкафа в мебельной нише
- 2 таблетки от накипи и пластиковый шланг с держателем для удаления накипи в испарительной системе
- различные принадлежности

## Принадлежности, входящие в комплект и приобретаемые дополнительно

Это оснащение зависит от модели.

Духовой шкаф всегда оснащается боковыми направляющими, универсальным противнем, а также решёткой для выпечки и запекания (кратко: решёткой).

Кроме того, в зависимости от модели ваш духовой шкаф может оснащаться дополнительными приведёнными далее принадлежностями.

Все приведённые принадлежности, а также средства для чистки и ухода разработаны специально для духовых шкафов Miele.

Вы можете приобрести их в интернет-магазине Miele, в сервисной службе или в точках продаж Miele. При заказе укажите модель вашего духового шкафа и обозначение нужной принадлежности.

## Оснащение

### Боковые направляющие

В рабочей камере с правой и с левой стороны имеются боковые направляющие с уровнями  для размещения принадлежностей.

Обозначение уровней можно прочитать на фронтальной раме.

Каждый уровень состоит из 2 опор, расположенных одна над другой.

Принадлежности (например, решётка) задвигаются между опорами.

Телескопические направляющие FlexiClip (при наличии) устанавливаются на нижней опоре.

Боковые направляющие можно снять (см. главу «Чистка и уход», раздел «Демонтаж боковых направляющих с телескопическими направляющими FlexiClip»).

### Противень для выпечки, универсальный противень и решётка с фиксатором против выскальзывания

Противень HBB 71:

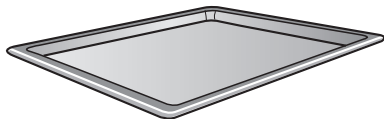

Универсальный противень HUBB 71:

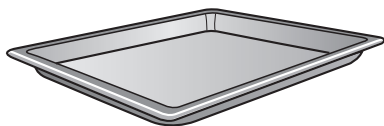

Решётка HBBR 72:

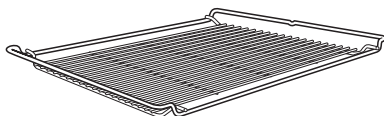

Задвигайте эти принадлежности всегда в боковые направляющие между опорами.

Всегда задвигайте решётку полкой вниз.

По коротким сторонам этих принадлежностей по центру расположен фиксатор против выскальзывания. Он предотвращает полное выскальзывание из боковых направляющих принадлежностей, которые нужно выдвинуть только частично.



При использовании универсального противня с лежащей на нем решёткой противень вставляется между опорами одного уровня, а решётка автоматически размещается сверху.

## Телескопические направляющие FlexiClip HFC 72

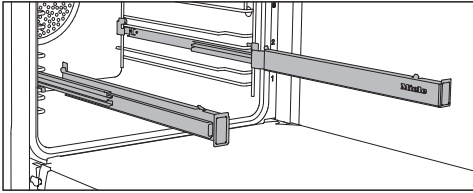

Вы можете использовать телескопические направляющие FlexiClip на уровнях 1–4.

Полностью задвиньте телескопические направляющие FlexiClip внутрь рабочей камеры до установки на них принадлежностей.

В этом случае принадлежности будут автоматически зафиксированы между выступами спереди и сзади и защищены от соскальзывания.

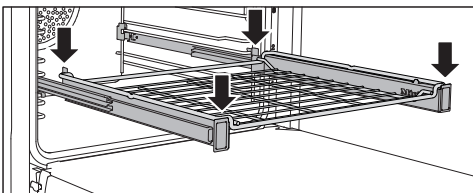
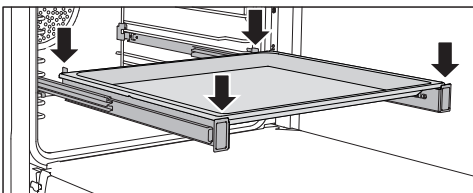

Максимальная нагрузка на телескопические направляющие FlexiClip составляет 15 кг.

## Монтаж и демонтаж телескопических направляющих FlexiClip

**⚠** Опасность получения травм из-за горячих поверхностей. Духовой шкаф нагревается во время работы. Можно получить ожог при контакте с нагревательными элементами, рабочей камерой и принадлежностями. Перед монтажом и демонтажем телескопических направляющих FlexiClip дайте нагревательным элементам, рабочей камере и принадлежностям остыть.

Телескопические направляющие FlexiClip встраиваются между опорами одного уровня.

При установке телескопических направляющих FlexiClip надпись Miele должна располагаться с правой стороны.

Во время монтажа или демонтажа телескопических направляющих FlexiClip **не** раскладывайте их.

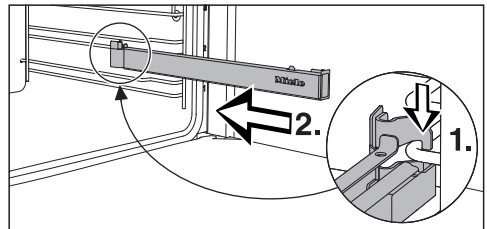

- Зафиксируйте телескопическую направляющую FlexiClip спереди на верхней опоре уровня (1.) и задвиньте её вдоль опоры в рабочую камеру (2.).

## Оснащение

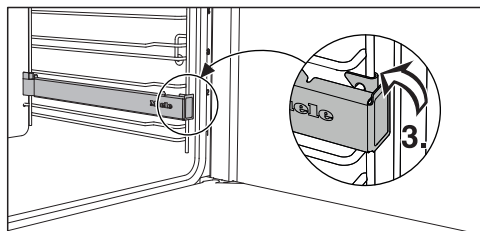

- Зафиксируйте телескопическую направляющую FlexiClip на нижней опоре уровня (3.).

Если телескопические направляющие FlexiClip заблокировались после монтажа, их следует один раз выдвинуть с усилием.

Для демонтажа телескопической направляющей FlexiClip выполните следующие действия.

- Полностью задвиньте телескопическую направляющую FlexiClip.

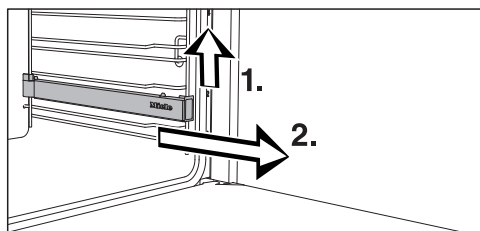

- Приподнимите направляющую FlexiClip спереди (1.) и извлеките её вдоль опоры уровня (2.).

### Круглые формы для выпечки



**Неперфорированная круглая форма для выпечки HBF 27-1** хорошо подходит для приготовления пиццы, плоских пирогов из дрожжевого или сдобного теста, сладких и пикантных тартов, запечённых десертов, лаваша или для разогрева замороженных пирогов или пиццы.

Эмалированная поверхность формы для выпечки имеет покрытие PerfectClean.

- Задвиньте решётку и установите круглую форму для выпечки на решётку.

### Перфорированный противень для выпечки Гурмэ HBBL 71

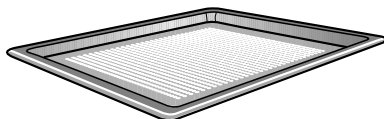

Перфорированный противень для выпечки Гурмэ был разработан специально для приготовления выпечки из свежего дрожжевого или творожно-сдобного теста, хлеба и булочек. Мелкая перфорация способствует подрумяниванию снизу.

Противень для выпечки Гурмэ также можно использовать для сушки и вяления.

Эмалированная поверхность имеет покрытие PerfectClean.

## Камень для выпечки HBS 60

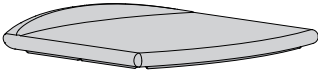

Камень для выпечки позволяет достичь оптимального результата выпечки для блюд, которые должны иметь поджаристое пропеченное дно, как, например, пицца, киш, хлеб, булочки, пикантная выпечка и т. п.

Камень для выпечки изготовлен из огнеупорной керамики и покрыт глазурью. Для размещения и снятия приготовляемого продукта прилагается доска из необработанной древесины.

- Задвиньте решётку и установите на неё камень для выпечки.

## Брызгозащитный экран HGBV 71

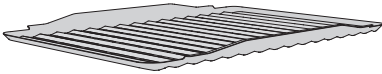

Брызгозащитный экран помещается в универсальный противень. При запекании на гриле или запекании он служит для защиты стекающего мясного сока от пригорания, что дает возможность использовать его для других блюд.

Эмалированная поверхность имеет покрытие PerfectClean.

## Формы для запекания Гурмэ HUB Крышки форм для запекания HBD

Формы для запекания Гурмэ, в отличие от других форм, можно вставлять непосредственно в боковые направляющие. Как и решётка, они оснащены фиксатором, защищающим от вы-

скальзывания.

Поверхность форм для запекания имеет антипригарное покрытие.

Формы для запекания Гурмэ различаются по глубине. Ширина и высота при этом одинаковые.

Отдельно можно приобрести подходящие крышки. При покупке указывайте обозначение модели.

**Глубина: 22 см**

HUB 5000-M

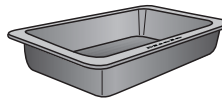

HBD 60-22

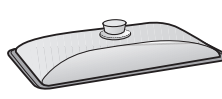

**Глубина: 35 см**

HUB 5001-XL\*

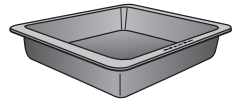

HBD 60-35



\* Подходит для индукционных панелей конфорок.

## Термощуп

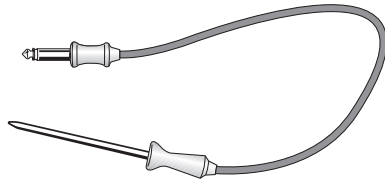

С помощью термощупа можно точно следить за температурой в процессах приготовления (см. главу «Запекание», раздел «Термощуп»).

- Если вы используете термощуп, не устанавливайте телескопические направляющие FlexiClip на уровень 4, так как они перекроют гнездо для подключения.

## Оснащение

### Рукоятка для извлечения противней HEG

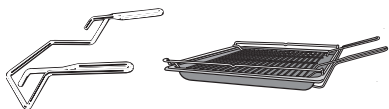

Рукоятка для извлечения облегчит выемку универсального противня, противня для выпечки и решётки.

### Принадлежности для чистки и ухода

- Таблетки от накипи, пластиковый шланг с держателем для удаления накипи из духового шкафа
- Универсальная салфетка из микрофибры Miele
- Средство для чистки духовых шкафов Miele

### Функции безопасности

- **Блокировка запуска**   
(см. главу «Установки», раздел «Безопасность»)
- **Блокировка кнопок**  
(см. главу «Установки», раздел «Безопасность»)
- **Охлаждающий вентилятор**  
(см. главу «Установки», раздел «Остаточный ход охлаждающего вентилятора»)
- **Защитное отключение**  
Защитное отключение автоматически активируется, если духовой шкаф эксплуатируется в течение необычно длительного времени. Продолжительность этого времени зависит от выбранного режима работы.
- **Вентилируемая дверца**  
Конструкция дверцы состоит из стеклянных панелей, частично покрытых теплоотражающим слоем. При работе прибора воздух дополнительно подаётся через дверцу, таким образом наружная поверхность дверцы остается холодной. Для проведения очистки можно демонтировать и разобрать дверцу (см. главу «Чистка и уход»).
- **Блокировка дверцы для пиролиза**  
В начале пиролиза дверца блокируется для обеспечения безопасности. Дверца вновь разблокируется только после того, как температура в рабочей камере опустится ниже 280 °С.

## Поверхности с покрытием PerfectClean

Поверхности с покрытием PerfectClean обладают прекрасными антипригарными свойствами и очень легко чистятся.

Приготовленное блюдо легко вынимается из формы. Загрязнения, образованные после выпекания или обжаривания, удаляются без труда.

На поверхностях с покрытием PerfectClean можно резать и делить на части продукты.

Не используйте керамические ножи, так как они оставляют царапины на поверхности с покрытием PerfectClean.

Поверхности с покрытием PerfectClean в плане ухода похожи на стекло.

Прочитайте указания в главе «Чистка и уход», чтобы узнать о преимуществах антипригарного эффекта и очень простой очистке.

Поверхности с покрытием PerfectClean:

- Универсальный противень
- Противень для выпечки
- Брызгозащитный экран
- Перфорированный противень для выпечки Гурмэ
- Круглая форма для выпечки

## Принадлежности, пригодные для пиролиза

Прочтите указания в главе «Чистка и уход».

Приведенные далее принадлежности могут оставаться в рабочей камере во время пиролиза.

- Боковые направляющие
- Телескопические направляющие FlexiClip HFC 72
- Решётка

# Ввод в эксплуатацию

## Miele@home

Ваш духовой шкаф оснащён интегрированным модулем Wi-Fi.

Для использования Вам потребуется:

- сеть Wi-Fi
- приложение Miele@mobile
- учётная запись Miele. Учётную запись вы можете создать в приложении Miele@mobile.

Приложение Miele@mobile поможет вам установить соединение между духовым шкафом и домашней сетью Wi-Fi.

После того как вы подключите духовой шкаф к сети Wi-Fi, вы можете с помощью приложения выполнить, например, следующие действия:

- вызывать информацию о рабочем состоянии духового шкафа
- вызывать указания по выполняемым духовым шкафом процессам
- завершать выполняемые процессы приготовления

При подключении духового шкафа к сети Wi-Fi повышается расход электроэнергии, даже если духовой шкаф выключен.

Убедитесь, что в месте установки вашего духового шкафа имеется достаточно сильный сигнал сети Wi-Fi.

## Доступность соединения Wi-Fi

Соединение Wi-Fi имеет такой же диапазон частот, что и другие приборы (например, микроволновые печи, игрушки с дистанционным управлением). Это может привести к временному или полному сбою соединения. Поэтому постоянная доступность предлагаемых функций не может быть гарантирована.

## Доступность Miele@home

Использование мобильного приложения Miele@mobile зависит от доступности услуг Miele@home в вашей стране.

Услуги Miele@home доступны не в каждой стране.

Более подробную информацию о доступности вы найдёте на сайте [www.miele.ru](http://www.miele.ru).

## Мобильное приложение Miele@mobile

Приложение Miele@mobile можно скачать бесплатно в Apple App Store® или Google Play Store™.





## Основные установки

Во время первого ввода в эксплуатацию вам необходимо осуществить следующие настройки. Эти установки позднее вы можете снова изменить (см. главу «Установки»).

 **Опасность** получения травм из-за горячих поверхностей.

При работе духовой шкаф нагревается.

Используйте духовой шкаф только во встроенном виде, чтобы гарантировать его надёжную и безопасную работу.

После подключения духового шкафа к электросети он включается автоматически.

## Установка языка

- Выберите нужный язык.

Если случайно был выбран язык, который вы не понимаете, то следуйте указаниям в главе «Установки», раздел «Язык ».

## Установка страны

- Выберите нужную страну.

## Настройка функции Miele@home

На дисплее появляется *Установить Miele@home?*.

- Если вы хотите установить функцию Miele@home сразу, выберите далее.
- Если вы хотите перенести настройку на более поздний момент времени, выберите *пропустить*. Информацию о более поздней установке Вы найдёте в главе «Установки», раздел «Miele@home».
- Если вы хотите установить функцию Miele@home сразу, выберите нужный способ соединения.

Дисплей прибора и приложение Miele@mobile помогут вам выполнить оставшиеся шаги.

## Установка даты

- Установите поочередно день, месяц и год.
- Подтвердите с помощью *ОК*.

## Установка текущего времени

- Установите текущее время в часах и минутах.
- Подтвердите с помощью *ОК*.

## Завершение первого ввода в эксплуатацию

- Следуйте возможным дальнейшим указаниям на дисплее.

## Ввод в эксплуатацию

### Первый нагрев духового шкафа и промывание испарительной системы

При первом нагреве духового шкафа могут возникнуть неприятные запахи. Для их устранения нагревайте шкаф в течение как минимум одного часа. Одновременно целесообразно запустить промывание испарительной системы.

Во время нагрева обеспечьте хорошую вентиляцию кухни. Проследите за тем, чтобы запахи не проникали в другие помещения.

- Удалите (если имеются) наклейки или защитную плёнку с духового шкафа и принадлежностей.
- Очистите рабочую камеру перед нагревом влажной салфеткой от пыли и остатков упаковки.
- Установите телескопические направляющие FlexiClip на боковые направляющие и задвиньте все противни и решётку.
- Включите духовой шкаф кнопкой Вкл./Выкл. .

Появляется главное меню.

- Выберите Режимы работы .
- Выберите Конвекция с паром .
- Выберите Конв. с пар. и конв. плюс .

Появится рекомендуемая температура (160 °C).

Включаются нагрев и подсветка рабочей камеры, а также вентилятор охлаждения.

- Установите максимальную температуру (250 °C).
- Выберите далее.
- Выберите автоматич..

Появится напоминание о начале процесса всасывания.

- Заполните ёмкость требуемым количеством водопроводной воды.
- Откройте дверцу.
- Откиньте вперёд всасывающую трубку, расположенную слева под панелью управления.

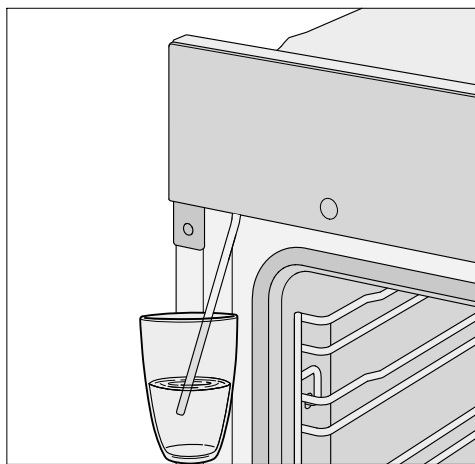

- Опустите всасывающую трубку в ёмкость с водопроводной водой.
- Подтвердите нажатием ОК.

Начинается процесс всасывания.

Фактически использованное количество воды может быть меньше требуемого, и в ёмкости может остаться вода.

- После всасывания воды уберите ёмкость и закройте дверцу.

Вы ещё раз услышите короткий звук работающего насоса. Выполняется забор воды, оставшейся во всасывающей трубке.

Включаются нагрев и подсветка рабочей камеры, а также вентилятор охлаждения.

Через некоторое время автоматически будет выполнен паровой удар.

 Опасность травмирования из-за горячего водяного пара.

Выходящий водяной пар очень горячий.

Во время парового удара не открывайте дверцу.

Нагревайте духовой шкаф минимум один час.

- Выключите духовой шкаф кнопкой Вкл./Выкл.  не раньше, чем через один час.

### Чистка рабочей камеры после первого нагрева

 Опасность получения травм из-за горячих поверхностей.

Духовой шкаф нагревается во время работы. Можно получить ожог при контакте с нагревательными элементами, рабочей камерой и принадлежностями.





Перед чисткой нагревательных элементов, рабочей камеры и принадлежностей вручную дайте им сначала остыть.

- Извлеките все принадлежности из рабочей камеры и очистите их вручную (см. главу «Чистка и уход»).
- Очистите рабочую камеру тёплой водой, средством для мытья посуды вручную и чистой губчатой салфеткой или чистой, влажной салфеткой из микрофибры.
- Вытрите насухо все поверхности мягкой тканью.

Закройте дверцу только после того, как рабочая камера высохнет.

# Установки

## Обзор установок

Пункт меню	Возможные настройки
Язык 	...   deutsch   english   ... Страна
Текущее время	Индикация Вкл.*   Выкл.   Ночное отключение Отображение Аналоговое*   Цифровое Формат времени 24 ч*   12 ч (am/pm) Установить
Дата	
Освещение	Вкл. «Вкл» на 15 секунд* Выкл.
Стартовый экран	Главное меню* Режимы работы Автоматич. программы Специальные программы Персон. программы MyMiele
Дисплей	Яркость  Фон Светлый   Тёмный* QuickTouch Вкл.   Выкл.*
Громкость звука	Звуковые сигналы Мелодии  Звук соло  Звук нажатия кнопок  Приветственная мелодия Вкл.*   Выкл.
Единицы измерения	Температура °C*   °F

\* Заводская настройка

Пункт меню	Возможные настройки
Booster	Вкл. * Выкл.
Быстрое охлаждение	Вкл.* Выкл.
Поддержание тепла	Вкл. Выкл.*
Рекоменд. температура	
Пиролиз	с рекомендацией без рекомендаций*
Остаточн. ход вентилятора	с управл. по времени с управл. по температуре *
Датчик приближения	Вкл. освещ. при приближ. Во время пригот. *   В дн. время вкл/приб. вкл   Выкл. Включить прибор Вкл.   Выкл.* Выкл. звук при приближ. Вкл.*   Выкл.
Безопасность	Блокировка вкл.  Вкл.   Выкл.* Блокировка кнопок Вкл.   Выкл.*
Распознав. меб. фронта	Вкл. Выкл.*
Miele@home	Активировать Деактивировать Статус соединения Настроить заново в исх. сост. Установить
Дистанц. управление	Вкл.* Выкл.
SuperVision	Индикация SuperVision Вкл.   Выкл.* Индикация в реж. ожид. Вкл.   Только при ошибках* Список приборов Показать прибор   Звуковые сигналы

\* Заводская настройка

## Установки

Пункт меню	Возможные настройки
Remote Update	Вкл.* Выкл.
Версия ПО	
Правовая информация	Лицензии Open Source
Демо-режим	Демо-режим Вкл.   Выкл.*
Заводские настройки	Установки прибора Персональн. программы MyMiele Рекоменд. температура

\* Заводская настройка

## Открытие меню «Установки»

В меню  Установки можно изменить заводские установки своего духового шкафа и настроить его с учётом личных потребностей.

Вы находитесь в главном меню.

- Выберите  Установки.
- Выберите нужную установку.



Вы можете проверить или изменить установки.

Изменять установки можно только, если не запущен никакой процесс приготовления.

## Язык

Вы можете установить ваш национальный язык и страну.

После выбора и его подтверждения на дисплее немедленно появляется текст на нужном языке.

**Совет:** Если вы случайно выбрали язык, который вы не понимаете, выберите в главном меню . Ориентируйтесь по символу , чтобы снова попасть в подменю Язык .

## Текущее время

### Индикация

Выберите вид индикации текущего времени для выключенного духового шкафа:

- Вкл.  
Текущее время постоянно отображается на дисплее.  
Если дополнительно выбрать установку Дисплей | QuickTouch | Вкл. , все сенсорные кнопки будут реагировать на касание сразу и датчик приближения будет автоматически распознавать ситуации, когда вы подходите к дисплею.  
Если дополнительно выбрать установку Дисплей | QuickTouch | Выкл. , духовой шкаф потребует сначала включить, прежде чем им можно будет управлять.
- Выкл.  
Выключенный дисплей позволяет экономить энергию. Прежде чем управлять духовым шкафом, нужно его включить.
- Ночное отключение  
В целях экономии электроэнергии текущее время появляется на дисплее только с 5 часов утра до 23 часов вечера и выключается на ночь. В остальное время дисплей остается выключенным.

### Отображение

Вы можете выбрать индикацию текущего времени в аналоговом Аналоговое (часы с циферблатом) или цифровом Цифровое (часы:минуты) виде.

При цифровой индикации дополнительно появляется дата.

# Установки

## Формат времени

Вы можете задать отображение текущего времени в 24-часовом или 12-часовом формате (24 ч или 12 ч (am/pm)).

## Установить

Установите часы и минуты.

**Совет:** Если никакой процесс приготовления не выполняется, вы можете изменить текущее время, коснувшись индикации времени в верхней строке.

После отказа сетевого питания индикация актуального текущего времени появляется снова. Текущее время сохраняется припл. на 150 часов.



Если духовой шкаф объединён с сетью Wi-Fi и зарегистрирован в мобильном приложении Miele@mobile, то время суток синхронизируется с настройкой по часовому поясу страны в приложении Miele@mobile.

## Дата

Установите дату.

Дата появляется у выключенного духового шкафа только при установке Текущее время | Отображение | Цифровое .

## Освещение

- Вкл.  
Подсветка рабочей камеры включена во время всего процесса приготовления.
- «Вкл» на 15 секунд  
Подсветка рабочей камеры выключается во время процесса приготовления через 15 секунд. Выбором сенсорной кнопки  подсветка рабочей камеры снова включается на 15 секунд.
- Выкл.  
Подсветка рабочей камеры выключена. Выбором сенсорной кнопки  подсветка рабочей камеры снова включается на 15 секунд.

## Стартовый экран

По умолчанию при включении духового шкафа появляется главное меню. Вместо этого Вы можете в качестве стартового экрана выбрать, например, непосредственно режимы работы или записи в меню MyMiele (см. главу «MyMiele»).

Изменённый стартовый экран появится только после повторного включения духового шкафа.

В главное меню можно перейти, нажав сенсорную кнопку  или выбрав путь меню в верхней строке.



## Дисплей

### Яркость

Яркость дисплея настраивается с помощью сегментной шкалы.

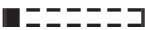
-  максимальная яркость
-  минимальная яркость

### Фон

Выберите вид отображения дисплея: со светлой или с тёмной цветовой схемой.

- Светлый  
Дисплей со светлым фоном и тёмным шрифтом.
- Тёмный  
Дисплей с тёмным фоном и светлым шрифтом.

### QuickTouch

Выберите реакцию сенсорных кнопок и датчика приближения при выключенном духовом шкафу:

- Вкл.  
Если дополнительно выбрана установка Текущее время | Индикация | Вкл. или Ночное отключение, сенсорные кнопки и датчик приближения будут реагировать даже при выключенном духовом шкафу.
- Выкл.  
Независимо от установки Текущее время | Индикация сенсорные кнопки и датчик приближения реагируют только в том случае, если духовой шкаф включён, а также в течение определённого времени после выключения духового шкафа.

## Громкость звука



### Звуковые сигналы

Если звуковые сигналы включены, то после достижения установленной температуры и по истечении установленного времени раздаётся звуковой сигнал.

### Мелодии

В конце процесса несколько раз с интервалами звучит мелодия.



Громкость этой мелодии отображается с помощью сегментной шкалы.

-  максимальная громкость
-  мелодия выключена

### Звук соло



В конце процесса в течение определённого времени звучит долгий сигнал.

Уровень тона этого сигнала отображается с помощью сегментной шкалы.

-  максимальный уровень тона
-  минимальный уровень тона

### Звук нажатия кнопок

Громкость звука нажатия кнопок, который раздаётся при каждом выборе сенсорной кнопки, представлена в виде сегментной шкалы.

-  максимальная громкость
-  Звук нажатия кнопок выключен

# Установки

## Приветственная мелодия

Вы можете включать и выключать мелодию, которая звучит при касании кнопки Вкл./Выкл. .

## Единицы измерения

### Температура

Вы можете установить температуру в градусах по Цельсию (°C) или градусах по Фаренгейту (°F).

## Booster

Функция **Booster** используется для быстрого нагрева рабочей камеры.

- Вкл.

Во время фазы нагрева в ходе приготовления функция **Booster** включается автоматически. Нагревательный элемент верхнего жара/гриля, кольцевой нагреватель и вентилятор одновременно прогревают рабочую камеру до нужной температуры.

- Выкл.

Во время фазы нагрева в ходе приготовления пищи функция **Booster** выключена. Предварительный нагрев рабочей камеры осуществляется только относящимися к данному режиму нагревательными элементами.

Функцию **Booster** для процесса приготовления также можно включать и выключать из выпадающего меню.

## Быстрое охлаждение (функция **Taste Control**)

Функция **Быстрое охлаждение** позволяет быстро охладить приготовленную пищу и рабочую камеру по завершении приготовления.

Эта функция полезна, если вы, например, хотите сразу после приготовления блюда запустить автоматическую программу, для которой рабочая камера должна быть холодной. В сочетании с функцией **Поддержание тепла** вы можете поддерживать приготовленную пищу в тёплом состоянии по завершении приготовления, при этом блюдо не будет продолжать готовиться.

- Вкл.

Функция **Быстрое охлаждение** включена. По окончании процесса приготовления дверца автоматически приоткрывается. Вентилятор охлаждения быстро охлаждает приготовленную пищу и рабочую камеру.

- Выкл.

Функция **Быстрое охлаждение** выключена. По окончании процесса приготовления дверца остаётся закрытой. Вентилятор охлаждения охлаждает приготовленную пищу и рабочую камеру.

Вы можете включить или выключить функцию **Быстрое охлаждение** для процесса приготовления с помощью выпадающего меню.

Если духовой шкаф устанавливается за закрытым мебельным фасадом, соблюдайте указания главы «Установки», раздел «Распознав. меб. фронта».

## Поддержание тепла

С помощью функции **Поддержание тепла** можно поддерживать приготовленную пищу в тёплом состоянии по завершении приготовления, при этом блюдо не будет продолжать готовиться. Приготовленная пища поддерживается в тёплом состоянии на предварительно заданной температуре в течение не более 2 часов (Установки | Рекоменд. температура | Поддержание тепла).

Функцию **Поддержание тепла** можно использовать только в сочетании с функцией **Быстрое охлаждение**.

- Вкл.

Функция **Поддержание тепла** включена. По окончании процесса приготовления дверца автоматически приоткрывается. Вентилятор охлаждения быстро охлаждает приготовленную пищу и рабочую камеру до предустановленной температуры. Как только заданная температура достигается, дверца вновь автоматически закрывается, чтобы поддерживать приготовленную пищу в тёплом состоянии.

- Выкл.

Функция **Поддержание тепла** выключена. По окончании процесса приготовления дверца остаётся закрытой. Вентилятор охлаждения охлаждает приготовленную пищу и рабочую камеру.

Вы можете включить или выключить функцию **Поддержание тепла** для процесса приготовления с помощью выпадающего меню.

Если духовой шкаф устанавливается за закрытым мебельным фасадом, соблюдайте указания главы «Установки», раздел «Распознав. меб. фронта».

## Рекоменд. температура

Целесообразно менять рекомендуемые температуры, если вы часто готовите при температурах, отличающихся от установленных в приборе.

Как только вы вызвали данный пункт меню, высвечивается список для выбора режимов работы.

■ Выберите нужный режим работы.

Появляется рекомендуемая температура и одновременно диапазон, в котором вы можете её изменить.

■ Измените рекомендованную температуру.

■ Подтвердите с помощью **OK**.

Также вы можете изменить рекомендуемую температуру для функции **Поддержание тепла**.

## Пиролиз

Вы можете настроить, будет ли появляться рекомендация по проведению пиролиза (с рекомендацией) или нет (без рекомендаций).

### Остаточн. ход вентилятора

По окончании приготовления охлаждающий вентилятор продолжает работать; в результате этого влага, содержащаяся в воздухе, не оседает в рабочей камере, на панели управления и в мебельной нише.

- с управл. по температуре  
Охлаждающий вентилятор выключается при температуре в рабочей камере ниже примерно 70 °С.
- с управл. по времени  
Охлаждающий вентилятор выключается примерно через 25 минут.

Конденсат может повредить мебельную нишу и столешницу, в духовом шкафу может возникнуть коррозия.

Если вы поддерживаете тепло блюд в рабочей камере, то при установке с управл. по времени повышается влажность воздуха, что ведёт к запотеванию панели управления, образованию капель под столешницей или запотеванию мебельного фронта.

При установке с управл. по времени не поддерживайте тепло блюд в рабочей камере.

### Датчик приближения

Датчик приближения распознаёт, когда вы приближаете к сенсорному дисплею руку или другую часть тела.

Если вы хотите, чтобы сенсорные кнопки и датчик приближения реагировали на касание также при выключенном духовом шкафу, выберите установку Дисплей | QuickTouch | Вкл. .

### Вкл. освещ. при приближ.

- Во время приготовл.  
Как только вы приближаетесь к сенсорному дисплею во время процесса приготовления, включается подсветка рабочей камеры. Подсветка рабочей камеры снова автоматически выключается через 15 секунд.
- В дн. время вкл./приб. вкл.  
Как только вы приближаетесь к сенсорному дисплею, включается подсветка рабочей камеры. Подсветка рабочей камеры снова автоматически выключается через 15 секунд.
- Выкл.  
Датчик приближения не реагирует, когда вы приближаетесь к сенсорному дисплею. Включите подсветку рабочей камеры выбором сенсорной кнопки  на 15 секунд.

### Включить прибор

- Вкл.  
Если отображается время, духовой шкаф включится и появится главное меню, как только вы приблизитесь к сенсорному дисплею.
- Выкл.  
Датчик приближения не реагирует на ваше приближение к сенсорному дисплею. Включите духовой шкаф кнопкой Вкл./Выкл. .

### Выкл. звук при приближ.

- Вкл.  
Как только вы приближаетесь к сенсорному дисплею, звуковые сигналы выключаются.

- Выкл.  
Датчик приближения не реагирует, когда вы приближаетесь к сенсорному дисплею. Выключите звуковые сигналы вручную.

## Безопасность

### Блокировка включ.

Благодаря блокировке запуска предотвращается случайное включение духового шкафа.

При активированной блокировке запуска вы можете сразу установить предупреждающий сигнал и таймер, а также использовать функцию MobileStart.

Блокировка запуска остаётся включенной также после перебора в электроснабжении.

- Вкл.  
Блокировка запуска активируется. Прежде чем вы сможете использовать духовой шкаф, включите его и коснитесь символа  минимум 6 секунд.
- Выкл.  
Блокировка запуска деактивирована. Вы можете пользоваться духовым шкафом, как обычно.

### Блокировка кнопок

Функция блокировки кнопок предотвращает непреднамеренное завершение или изменение процесса приготовления. Если активирована функция блокировки кнопок, все сенсорные кнопки и поля на дисплее через несколько секунд после запуска процесса приготовления будут заблокированы за исключением кнопки Вкл./Выкл. .

- Вкл.  
Блокировка кнопок активирована. Нажмите кнопку OK и удерживайте её

нажатой минимум 6 секунд, чтобы на короткое время деактивировать блокировку кнопок.

- Выкл.  
Блокировка кнопок деактивирована. Все сенсорные кнопки сразу реагируют на касание при выборе.

## Распознав. меб. фронта

- Вкл.  
Активирована функция распознавания мебельного фронта. Благодаря датчику приближения духовой шкаф автоматически распознаёт, закрыта ли мебельная дверца.  
  
После закрытия мебельной дверцы духовой шкаф выключается автоматически спустя определённое время.
- Выкл.  
Функция распознавания мебельного фронта деактивирована. Духовой шкаф не будет распознавать, закрыта ли мебельная дверца.

Если духовой шкаф встроен за мебельным фронтом (например, дверцей), вследствие застоя нагретого и влажного воздуха могут быть повреждены духовой шкаф, окружающая мебель и пол.

При пользовании духовым шкафом оставляйте мебельную дверцу открытой.

Закрывайте мебельную дверцу только после того, как духовой шкаф полностью остынет.

**Совет:** Если вы хотите использовать режим «Шаббат», выключите распознавание мебельного фасада.

## Miele@home

Духовой шкаф поддерживает функцию Miele@home и оснащён функцией SuperVision.

Духовой шкаф поставляется с интегрированным модулем Wi-Fi и может работать в беспроводных сетях.

У вас есть несколько возможностей подключения своего духового шкафа к сети Wi-Fi. Мы рекомендуем подключить духовой шкаф к вашей сети Wi-Fi с помощью мобильного приложения Miele@mobile или через WPS.

- **Активировать**  
Эта установка отображается только в том случае, если функция Miele@home деактивирована. Функция Wi-Fi снова включается.
- **Деактивировать**  
Эта установка отображается только в том случае, если функция Miele@home активирована. Функция Miele@home остаётся настроенной, функция Wi-Fi выключается.
- **Статус соединения**  
Эта установка отображается только в том случае, если функция Miele@home активирована. На дисплее отображается такая информация, как качество приёма сигнала сети Wi-Fi, имя сети и IP-адрес.
- **Настроить заново**  
Эта установка отображается только в том случае, если сеть Wi-Fi уже настроена. Вы сбрасываете сетевые установки и сразу же устанавливаете новое соединение с сетью.

- **В ИСХ. СОСТ.**  
Эта установка отображается только в том случае, если сеть Wi-Fi уже настроена. Функция Wi-Fi выключается, и настройки соединения с сетью Wi-Fi сбрасываются до заводских. Вы должны заново настроить соединение с сетью Wi-Fi, чтобы иметь возможность использовать функцию Miele@home. Сбросьте сетевые настройки духового шкафа в случае его утилизации или продажи, а также при вводе в эксплуатацию использовавшегося ранее духового шкафа. Только так можно обеспечить удаление личных данных и блокировку доступа к духовому шкафу для бывшего владельца.
- **Установить**  
Эта установка отображается только в том случае, если соединение с сетью Wi-Fi ещё не установлено. Вы должны заново настроить соединение с сетью Wi-Fi, чтобы иметь возможность использовать функцию Miele@home.

## Дистанц. управление

Если вы установили на своём мобильном устройстве приложение Miele@mobile, пользуетесь системой Miele@home и активировали дистанционное управление ( Вкл. ), вы можете пользоваться функцией MobileStart, например, чтобы просматривать указания по текущим процессам приготовления в духовом шкафу или чтобы завершать текущие процессы приготовления.

## Активация MobileStart

- Нажмите сенсорную кнопку , чтобы активировать MobileStart.

Горит сенсорная кнопка . Духовым шкафом можно управлять дистанционно через мобильное приложение Miele@mobile.

Прямое управление духовым шкафом с сенсорного дисплея имеет приоритет перед дистанционным управлением из приложения.

Функцией MobileStart можно пользоваться до тех пор, пока горит сенсорная кнопка .

## SuperVision

Духовой шкаф поддерживает функцию Miele@home и оснащён функцией SuperVision для контроля за другими бытовыми приборами, входящими в сеть Miele@home.

Функцию SuperVision можно активировать только в том случае, если настроена система Miele@home.

## Индикация SuperVision

- Вкл.  
Функция SuperVision включена. Символ  появляется сверху справа на дисплее.
- Выкл.  
Функция SuperVision выключена.

## Индикация в реж. ожид.

Функция SuperVision доступна также в «спящем» режиме. Условием является включённое состояние индикации текущего времени (Установки | Текущее время | Индикация | Вкл.).

- Вкл.  
Активные приборы, которые зарегистрированы в системе Miele@home, всегда выводятся на индикацию.
- Только при ошибках  
Отображаются исключительно неполадки активных бытовых приборов.

## Список приборов

Появляется список всех бытовых приборов, зарегистрированных в системе Miele@home. При выборе одного из приборов можно вызвать другие установки:

- Показать прибор
  - Вкл.  
Функция SuperVision включена для этого прибора.
  - Выкл.  
Функция SuperVision выключена для этого прибора. Прибор остаётся зарегистрированным в системе Miele@home. Неполадки отображаются, даже если функция SuperVision для этого прибора отключена.
- Звуковые сигналы  
Вы можете выбрать, включены ли звуковые сигналы для этого прибора (Вкл.) или отключены (Выкл.).

## Remote Update

Пункт меню Remote Update отображается и доступен для выбора только в том случае, если выполнены условия для использования функции Miele@home (см. главу «Первый ввод в эксплуатацию», раздел «Miele@home»).

С помощью функции RemoteUpdate (удаленное обновление) можно обновлять программное обеспечение духового шкафа. Если для вашего духового шкафа доступно обновление, оно будет загружено автоматически. Установка обновления происходит не автоматически, его запуск необходимо выполнять вручную.

Если обновление не устанавливать, духовым шкафом можно пользоваться, как обычно. Тем не менее, компания Miele рекомендует устанавливать обновления.

### Включение/Выключение

В заводской настройке функция Remote Update включена. Доступное обновление загружается автоматически, вам необходимо запустить его вручную.

Выключите RemoteUpdate, если вы хотите, чтобы обновления не загружались автоматически.

## Выполнение обновлений RemoteUpdate

Информация о содержании и объёме обновления предоставляется в мобильном приложении Miele@mobile.

Если доступно обновление, на дисплее вашего духового шкафа появляется сообщение об этом.

Вы можете сразу установить обновление или отложить установку на более поздний срок. Тогда при каждом включении духового шкафа на его дисплее будет появляться напоминание.

Если вы не хотите устанавливать обновление, выключите функцию RemoteUpdate.

Обновление может длиться несколько минут.

При установке RemoteUpdate нужно обратить внимание на следующее:

- Если сообщение не пришло, обновление отсутствует.
- Установленное обновление нельзя отменить.
- Не выключайте духовой шкаф во время выполнения обновления. В противном случае процесс установки прервётся и обновление не установится.
- Некоторые обновления программного обеспечения могут проводиться только специалистами сервисной службы Miele.



## Версия ПО

Пункт меню «Версия программного обеспечения» предназначен для сервисной службы Miele. Для личного использования эта информация вам не потребуется.

- Подтвердите с помощью **OK**.

## Правовая информация

В пункте Лицензии Open Source вы найдёте обзор всех интегрированных компонентов лицензии Open-Source.

- Подтвердите с помощью **OK**.

## Демо-режим

Эта функция позволяет демонстрировать в торговых точках духовой шкаф без нагрева. Для личного использования эта функция **Ввм** не потребуется.

## Демо-режим

Если вы включите духовой шкаф при активированном демонстрационном режиме, появится сообщение **Демо-режим активирован. Прибор не нагревается**.

- Вкл.  
Демонстрационный режим будет включён, если вы будете касаться **OK** в течение минимум 4 секунд.
- Выкл.  
Демонстрационный режим будет выключен, если вы будете касаться **OK** в течение минимум 4 секунд. Вы можете пользоваться духовым шкафом, как обычно.

## Заводские настройки

- Установки прибора  
Все ваши установки прибора отменяются, и восстанавливается заводская настройка.
- Персональн. программы  
Все персональные программы удаляются.
- MyMiele  
Все записи MyMiele удаляются.
- Рекоменд. температура  
Изменённые рекомендуемые температуры отменяются, и восстанавливается заводская настройка.

## Сигнал + таймер





С помощью сенсорной кнопки  Вы можете настроить таймер (например, для варки яиц) или установить предупреждающий сигнал, т.е. фиксированное время.

### Использование функции Сигнал

Вы можете воспользоваться предупреждающим сигналом , чтобы установить фиксированное время, когда должен сработать сигнал.

### Настройка предупреждающего сигнала

Если выбрана установка Дисплей | QuickTouch | Выкл., включите духовой шкаф, чтобы настроить предупреждающий сигнал. Время предупреждающего сигнала будет отображаться при выключенном духовом шкафу.

- Нажмите сенсорную кнопку .
- Выберите  Сигнал.
- Установите время для предупреждающего сигнала.
- Подтвердите с помощью  закрыть. Если духовой шкаф выключен,  и время для предупреждающего сигнала высвечиваются вместо текущего времени.

Если одновременно идет процесс приготовления или вы находитесь в каком-либо меню, время для предупреждающего сигнала и  высвечиваются на дисплее справа вверху.

В настроенное время для предупреждающего сигнала  мигает рядом с временем на дисплее и раздаётся сигнал.

- Нажмите сенсорную кнопку  или выберите настроенное время для предупреждающего сигнала на дисплее.

Акустический и оптический сигналы выключаются.

### Изменение предупреждающего сигнала

- Выберите предупреждающий сигнал на дисплее или выберите сенсорную кнопку  и затем нужный предупреждающий сигнал.

Появляется время, установленное для предупреждающего сигнала.



- Установите новое время для предупреждающего сигнала.
- Подтвердите с помощью  закрыть.

Измененное время предупреждающего сигнала сохраняется и высвечивается на дисплее.

### Удаление предупреждающего сигнала

- Выберите предупреждающий сигнал на дисплее или выберите сенсорную кнопку  и затем нужный предупреждающий сигнал.

Появляется время, установленное для предупреждающего сигнала.

- Выберите  удалить.
- Подтвердите с помощью  закрыть.

Предупреждающий сигнал удаляется.

## Использование функции Таймер

Вы можете использовать таймер  для контроля отдельных процессов приготовления, например, для варки яиц.

Вы также можете использовать таймер, если одновременно установлено время для автоматического включения и выключения процесса (например, для напоминания о том, что в определённый момент в блюдо нужно добавить приправы или полить его соусом).



- Вы можете установить таймер максимум на 59 минут и 59 секунд.

**Совет:** В режиме приготовления с использованием пара включите таймер для напоминания о том, что в определённое время нужно вручную запустить паровые удары.

### Установка времени таймера

Если вы выбрали установку Дисплей | QuickTouch | Выкл., включите духовой шкаф, чтобы установить время таймера. Тогда время таймера будет отображаться при выключенном духовом шкафу.

Пример: Вы хотели бы сварить яйца и настраиваете таймер на 6 минут 20 секунд.

- Нажмите сенсорную кнопку .
  - Выберите  Таймер .
  - Установите таймер.
  - Подтвердите с помощью [заккрыть](#) .
- Если духовой шкаф выключен, то вместо текущего времени отображается  и отсчёт времени таймера.

Если одновременно протекает процесс приготовления или вы находитесь в каком-либо меню,  и отсчёт времени таймера высвечиваются на дисплее справа вверх.

По истечении времени таймера мигает , отсчёт времени идет по возрастанию и раздаётся сигнал.

- Нажмите сенсорную кнопку  или выберите нужное время таймера на дисплее.

Акустический и оптический сигналы выключаются.

### Изменение времени таймера

- Выберите время таймера на дисплее или выберите сенсорную кнопку , а затем нужное время таймера.

Появляется установленное время таймера.

- Установите новое время таймера.
- Подтвердите с помощью [заккрыть](#).

Изменённое время таймера сохраняется и начинает отсчитываться по минутам. Время таймера короче чем 10 минут отсчитывается по секундам.

### Удаление времени таймера













- Выберите время таймера на дисплее или выберите сенсорную кнопку , а затем нужное время таймера.

Появляется установленное время таймера.







- Выберите [удалить](#).
- Подтвердите с помощью [заккрыть](#).

Время таймера удаляется.

## Главное меню и подменю





Меню	Рекомендованное значение	Область
Режимы работы <input type="checkbox"/>		
Конвекция плюс 	160 °C	30–250 °C
Верхний / нижний жар <input type="checkbox"/>	180 °C	30–280 °C
Конвекция с паром 		
Конв. с пар. и авт. жар. 	160 °C	130–230 °C
Конв. с пар. и конв. плюс 	160 °C	130–250 °C
Конв. с пар. и инт. выпек. 	170 °C	130–250 °C
Конв. с пар.и верх./ниж. ж. 	180 °C	130–280 °C
Интенсивное выпекание 	170 °C	50–250 °C
Автоматика жарения 	160 °C	100–230 °C
Нижний жар <input type="checkbox"/>	190 °C	100–280 °C
Верхний жар <input type="checkbox"/>	190 °C	100–250 °C
Гриль большой 	240 °C	200–300 °C
Гриль малый 	240 °C	200–300 °C
Гриль с обдувом 	200 °C	100–260 °C
Конвекция Eco 	190 °C	100–250 °C
Автоматич. программы 		

## Главное меню и подменю

Меню	Рекомендованное значение	Область
Специальные программы 		
Размораживание	25 °C	25–50 °C
Сушка	90 °C	80–100 °C
Подогрев посуды	80 °C	50–100 °C
Подъём дрожж. теста		
Подъём теста 15 минут	–	–
Подъём теста 30 минут	–	–
Подъём теста 45 минут	–	–
Низкотемп. приготовл.	100 °C	80–120 °C
Режим «Шаббат»	180 °C	30–280 °C
Поддержание тепла	75 °C	60–90 °C
MyMiele  		
Персон. программы 		
Установки 		
Чистка и уход 		
Удаление накипи		
Пиролиз		

# Советы по экономии электроэнергии

## Процессы приготовления

- По возможности используйте автоматические программы для приготовления блюд.
- Вынимайте из рабочей камеры все принадлежности, которые не нужны для процесса приготовления.
- Выбирайте более низкую температуру из диапазона в рецепте или таблице приготовления и проверяйте готовность продукта раньше, чем указано.
- Нагревайте рабочую камеру предварительно только в том случае, если это требуется по рецепту или таблице приготовления.
- По возможности не открывайте дверцу в процессе приготовления блюда.
- Рекомендуется использовать матовые, тёмные формы для выпекания и ёмкости для приготовления из материалов, не отражающих тепло (эмалированная сталь, жаростойкое стекло, литая алюминиевая посуда с покрытием). Блестящие материалы, например нержавеющая сталь или алюминий, отражают тепло, соответственно, меньше тепла воздействует на приготавливаемый продукт. Не накрывайте дно рабочей камеры или решётку фольгой, отражающей тепло.
- Следите за временем приготовления продуктов, чтобы избежать излишнего расхода электроэнергии.  
Установите время приготовления или используйте термощуп при его наличии.
- Для многих блюд можно использовать режим Конвекция плюс . При этом можно готовить при более низких температурах, чем в режиме Верхний / нижний жар , поскольку тепло сразу распределяется по рабочей камере. Кроме того, можно готовить одновременно на нескольких уровнях.
- Конвекция Eco  — это инновационный режим, который подходит для малых объёмов, например быстрозамороженной пиццы, замороженных булочек, фигурного печенья, а также мясных блюд и жареного. Он позволяет готовить, экономя энергию и оптимально распределяя тепло. При приготовлении на одном уровне экономия составит до 30 % энергии при столь же хороших результатах. Не открывайте дверцу в процессе приготовления блюда.
- Для блюд, запекаемых на гриле, по возможности используйте режим Гриль с обдувом . При этом вы будете готовить при более низких температурах, чем в других режимах гриля с максимальной установкой температуры.
- По возможности готовьте одновременно несколько блюд. Ставьте их рядом друг с другом или на разных уровнях.
- Готовьте блюда, которые нельзя готовить одновременно, по возможности сразу друг за другом, чтобы использовать остаточное тепло.

## Использование остаточного тепла

- При приготовлении при температурах выше 140 °С в течение более 30 минут можно прим. за 5 минут до окончания процесса снизить температуру до минимальной уставки. Имеющегося остаточного тепла будет достаточно, чтобы довести блюдо до готовности. Ни в коем случае не выключайте духовой шкаф (см. главу «Указания по безопасности и предупреждения»).
- Если вы ввели время для процесса приготовления, незадолго до окончания процесса нагрев рабочей камеры отключается самостоятельно. Имеющегося остаточного тепла будет достаточно, чтобы довести блюдо до готовности.
- Лучше всего запускать пиролиз непосредственно после процесса приготовления. Имеющееся остаточное тепло снизит энергопотребление.

## Настройки

- Выберите для элементов управления настройку Дисплей | QuickTouch | Выкл., чтобы снизить энергопотребление.
- Выберите для подсветки рабочей камеры настройку Освещение | Выкл. или «Вкл» на 15 секунд. Подсветку рабочей камеры можно в любое время включить с помощью сенсорной кнопки .

## Энергосберегающий режим

Для экономии электроэнергии духовой шкаф выключается автоматически, если процесс приготовления не запущен и не выполняются никакие другие действия по управлению. Отображается текущее время суток либо дисплей темнеет (см. главу «Установки»).

# Управление прибором

- Включите духовой шкаф.

Появится главное меню.

- Поместите приготавливаемую пищу в рабочую камеру.
- Выберите Режимы работы .
- Выберите нужный режим работы.

Появляется режим работы и рекомендуемая температура.

- При необходимости измените рекомендуемую температуру.

Рекомендуемая температура применяется в течение нескольких секунд. Можно изменить температуру позднее, выбрав индикацию температуры.

- Подтвердите нажатием **OK**.

Отображается заданная и фактическая температура, начинается фаза нагрева.

Рост температуры можно отслеживать. При достижении выбранной температуры раздаётся сигнал.

- После приготовления выберите закончить.
- Выньте приготовленный продукт из рабочей камеры.
- Выключите духовой шкаф.

## Изменение значений и установок для процесса приготовления

Как только запускается процесс приготовления, вы можете в зависимости от режима работы изменить значения и установки для данного процесса.

В зависимости от режима приготовления вы можете изменить следующие установки:

- Температура
- Время пригот.
- Готовность в
- Запуск в
- Booster
- Предварительный нагрев
- Быстрое охлаждение
- Поддержание тепла
- Crisp function

## Измерение температуры и внутренней температуры

Вы можете с помощью Установки | Рекоменд. температура изменить рекомендуемую температуру навсегда, чтобы она соответствовала вашим индивидуальным предпочтениям.

Внутренняя температура  появляется только в том случае, если вы пользуетесь термощупом (см. главу «Запекание», раздел «Термощуп»).

- Коснитесь индикации температуры.



- При необходимости измените температуру и внутреннюю температуру ↗.
- Подтвердите нажатием ОК.

Процесс приготовления продолжится с изменённой заданной температурой.

## Установка времени приготовления

На результате приготовления может негативно сказаться, если между размещением продукта в рабочую камеру и началом приготовления пройдёт много времени. Свежие продукты могут изменить цвет или даже испортиться.

При выпекании тесто может высохнуть, а дрожжи могут утратить свои свойства.

По возможности выбирайте минимальное время отложенного запуска процесса приготовления.

Вы поместили продукт в рабочую камеру, выбрали режим работы и осуществили необходимые настройки, например, выбрали температуру.

С вводом **Время пригот.**, **Готовность в** или **Запуск в** вы можете автоматически выключить или включить/выключить пароварку.

- **Время пригот.**  
Установите время, необходимое для приготовления продукта. По истечении этого времени нагрев рабочей камеры автоматически выключается. Максимальное время приготовления, которое можно установить, зависит от выбранного режима работы.

- **Готовность в**  
Вы задаёте время, когда процесс приготовления должен завершиться. Нагрев рабочей камеры к этому моменту времени автоматически выключается.

- **Запуск в**  
Эта функция появляется в меню только, если вы установили **Время пригот.** или **Готовность в**. С помощью **Запуск в** вы задаёте время, когда процесс приготовления должен запуститься. Нагрев рабочей камеры к этому моменту времени автоматически включается.

- Выберите ⊕ или Таймер.
- Установите нужное время.
- Подтвердите с помощью ОК.

## Изменить время приготовления

- Выберите ⊕, ввод времени или Таймер.
- Выберите нужное время и измените его.
- Подтвердите с помощью ОК.

При нарушении электроснабжения настройки удаляются.

## Удалить время приготовления

- Выберите ⊕, ввод времени или Таймер.
- Выберите нужное время.
- Выберите удалить.
- Подтвердите с помощью ОК.

Если удалить **Время пригот.**, то установленное время для **Готовность** в и **Запуск** в также удалится.

Если вы удаляете **Готовность** в или **Запуск** в, процесс приготовления запускается с установленным временем приготовления.

### Прерывание процесса приготовления

Если вы прерываете процесс приготовления, нагрев и подсветка рабочей камеры выключаются. Установленное время приготовления удаляется.

Если функция **Быстрое охлаждение** включена, то дверца автоматически приоткрывается, по окончании процесса приготовления, а вентилятор охлаждения быстро охлаждает приготовленную пищу и рабочую камеру.

С помощью **заккрыть** можно вернуться назад в главное меню.

### Прервать процесс без установленного времени приготовления.

■ Выберите **закончить**.

Появляется главное меню.

### Прервать процесс с установленным временем приготовления

■ Выберите **отменить**.

Появляется **Прервать процесс?** .

■ Выберите **да**.

Появляется главное меню.

### Предварительный нагрев рабочей камеры





Функция **Booster** предназначена для быстрого нагрева рабочей камеры в некоторых режимах работы.

Функцию **Предварительный нагрев** можно использовать в любом режиме работы. Ее необходимо включать перед каждым процессом приготовления. Отсчёт установленного времени приготовления начинается только после достижения заданной температуры и размещения в рабочей камере приготовляемого блюда.

Предварительный нагрев рабочей камеры необходим только в некоторых видах приготовления.

■ В большинстве случаев устанавливайте продукт в холодную рабочую камеру, чтобы использовать тепло уже во время нагрева.





■ Выполняйте предварительный нагрев в следующих видах приготовления и режимах работы:

- тёмное тесто для хлеба, ростбифы и филе в режимах работы **Конвекция плюс** , **Конвекция с паром**  и **Верхний / нижний жар** ;
- пироги и выпечка с коротким временем приготовления (до 30 минут), а также чувствительное тесто (например, бисквит) в режиме работы **Верхний / нижний жар**  (без функции **Booster**).

## Booster

Функция **Booster** используется для быстрого нагрева рабочей камеры.

По умолчанию эта функция включена для следующих режимов (Установки | **Booster** | Вкл.):

- Конвекция плюс 
- Верхний / нижний жар 
- Автоматика жарения 
- Конвекция с паром 

Если выбрана температура больше 100°C и включена функция **Booster**, рабочая камера будет нагреваться до выбранной температуры с применением быстрой фазы нагрева. При этом одновременно включатся нагревательные элементы верхнего жара/гриля, кольцевой нагреватель и вентилятор.

Нежное тесто (например, бисквит, мелкая выпечка) при использовании функции **Booster** слишком быстро подрумянивается.

Для таких продуктов выключайте функцию **Booster**.

## Включение и выключение **Booster** для процесса приготовления

Если выбрана установка **Booster** | Вкл., для процесса приготовления функцию можно выключить отдельно. Таким образом, эту функцию можно включить для процесса приготовления отдельно, если выбрана установка **Booster** | Выкл. .

Пример: выбран определённый режим и необходимые установки, например, температура.

Вы хотите выключить функцию **Booster** для этого процесса приготовления.

■ Вытяните вниз выпадающее меню. **Booster** выделено оранжевым цветом.

■ Выберите **Booster**.

**Booster** в зависимости от цветовой схемы выделяется белым или чёрным цветом.

■ Закройте выпадающее меню.

Во время фазы нагрева функция **Booster** выключена. Предварительный нагрев рабочей камеры осуществляется только относящимися к данному режиму нагревательными элементами.

## Предварительный нагрев

Предварительный нагрев рабочей камеры необходим только для некоторых видов приготовления.

В большинстве случаев блюда можно начинать готовить в холодной рабочей камере и использовать тепло уже во время нагрева.

Если вы установили время приготовления, оно начнёт отсчитываться только после достижения заданной температуры и помещения продуктов в духовой шкаф.

Запустите процесс приготовления сразу, не откладывая время запуска.

## Включение Предварительный нагрев

**Функцией** Предварительный нагрев можно пользоваться в любом режиме, эта функция должна включаться отдельно для каждого процесса приготовления.

**Пример:** выбран определённый режим и необходимые установки, например, температура.

Вы хотите включить функцию Предварительный нагрев для этого процесса приготовления.

- Вытяните вниз выпадающее меню.

Предварительный нагрев в зависимости от цветовой схемы выделяется белым или чёрным цветом.

- Выберите Предварительный нагрев .

Предварительный нагрев выделено оранжевым цветом.

- Закройте выпадающее меню.

Появляется сообщение Помест. блюдо в прибор в с указанием времени. Рабочая камера нагревается до установленной температуры.

- Поместите продукт в рабочую камеру, как только появится соответствующий запрос.
- Подтвердите нажатием **ОК**.

## Быстрое охлаждение

Функция Быстрое охлаждение позволяет быстро охладить приготовленную пищу и рабочую камеру по завершении приготовления.

## Включение или выключение Быстрое охлаждение для процесса приготовления

После выбора настройки Быстрое охлаждение | Вкл. можно выключить функцию для одного процесса приготовления в индивидуальном порядке. Соответственно, можно включить функцию для одного процесса приготовления в индивидуальном порядке, выбрав настройку Быстрое охлаждение | Выкл..

**Пример:** Вы выбрали режим приготовления и необходимые настройки, например температуру.

Вы хотите выключить функцию Быстрое охлаждение для этого процесса приготовления.

- Потяните выпадающее меню вниз.

Быстрое охлаждение выделяется оранжевым цветом.

- Выберите Быстрое охлаждение.

Быстрое охлаждение в зависимости от цветовой схемы выделяется чёрным или белым цветом.

Если функция Поддержание тепла также включена, появляется При деактив. быстр. охлаждения поддерж. тепла также выключается..

- При необходимости подтвердите сообщение нажатием **ОК**.
- Закройте выпадающее меню.

**Функции Быстрое охлаждение и Поддержание тепла** выключены. По окончании процесса приготовления дверца остаётся закрытой. Вентилятор охлаждения охлаждает приготовленную пищу и рабочую камеру.

## Поддержание тепла

С помощью функции Поддержание тепла можно поддерживать приготовленную пищу в тёплом состоянии по завершении приготовления, при этом блюдо не будет продолжать готовиться.

Приготовленная пища поддерживается в тёплом состоянии на предварительно заданной температуре (см. главу «Установки», раздел «Рекоменд. температура»).

При использовании термощупа температура в рабочей камере для сохранения тепла примерно на 20 °C превышает внутреннюю температуру.

Функцию Поддержание тепла можно использовать только в сочетании с функцией Быстрое охлаждение.

После выбора настройки Поддержание тепла | Вкл. можно выключить функцию для одного процесса приготовления в индивидуальном порядке. Соответственно, можно включить функцию для одного процесса приготовления в индивидуальном порядке, выбрав настройку Поддержание тепла. | Выкл..

## Включение Поддержание тепла для процесса приготовления

Пример: Вы выбрали режим приготовления и необходимые настройки, например температуру.

Вы хотите включить функцию Поддержание тепла для этого процесса приготовления.

■ Потяните выпадающее меню вниз.

Поддержание тепла в зависимости от цветовой схемы выделяется чёрным или белым цветом.

■ Выберите Поддержание тепла.

Если функция Быстрое охлаждение также выключена, появляется Для подд- держ. тепла треб. быстр. охлажд. Функция активируется..

■ При необходимости подтвердите сообщение нажатием ОК.

Поддержание тепла и Быстрое охлаждение выделены оранжевым цветом.

■ Закройте выпадающее меню.

Функции Поддержание тепла и Быстрое охлаждение включены. По окончании процесса приготовления дверца автоматически приоткрывается. Вентилятор охлаждения быстро охлаждает приготовленную пищу и рабочую камеру до предустановленной температуры.

Как только заданная температура достигается, дверца вновь автоматически закрывается, чтобы поддерживать приготовленную пищу в тёплом состоянии.

# Управление прибором

---

## Выключение Поддержание тепла для процесса приготовления

Пример: Вы выбрали режим приготовления и необходимые настройки, например температуру.

Вы хотите выключить функцию Поддержание тепла для этого процесса приготовления.

- Потяните выпадающее меню вниз.

Поддержание тепла выделяется оранжевым цветом.

- Выберите Поддержание тепла.

Поддержание тепла в зависимости от цветовой схемы выделяется чёрным или белым цветом.

Настройка для функции

Быстрое охлаждение не изменяется.

- Закройте выпадающее меню.

Функция Поддержание тепла выключена. По окончании процесса приготовления дверца остаётся закрытой.

Вентилятор охлаждения охлаждает приготовленную пищу и рабочую камеру.

## Crisp function

Функция Crisp function (уменьшение влажности) подходит для приготовления кишей, пиццы, открытых пирогов с сочной начинкой и маффинов.

Эта функция особенно хорошо подходит для получения хрустящей корочки у приготавливаемой птицы.

## Включение Crisp function

Функцией Crisp function можно пользоваться в любом режиме, эта функция должна включаться отдельно для каждого процесса приготовления.

Выбран определённый режим и необходимые установки, например, температура.

Вы хотите включить функцию Crisp function для этого процесса приготовления.

- Вытяните вниз выпадающее меню.

Crisp function в зависимости от цветовой схемы выделяется белым или чёрным цветом.

- Выберите Crisp function .

Crisp function выделено оранжевым цветом.

- Закройте выпадающее меню.

Функция Crisp function включена.

## Изменение режима работы

При запущенном процессе приготовления вы можете изменить режим работы.

- Выберите символ выбранного режима приготовления.





- Если вы установили время приготовления, подтвердите сообщение Прервать процесс? с помощью да.

- Выберите новый режим работы. Появляется новый режим работы и соответствующие рекомендуемые значения.

- Установите значения для процесса приготовления и подтвердите нажатием **OK**.

Ваш духовой шкаф оборудован испарительной системой для приготовления с использованием пара. При выпекании, запекании или приготовлении в режиме Конвекция с паром  оптимизированная подача пара и направление воздуха гарантируют равномерное приготовление и подрумянивание.

Вы можете комбинировать использование пара с различными вариантами нагрева.

- Конв. с пар. и авт. жар. 
- Конв. с пар. и конв. плюс 
- Конв. с пар. и инт. выпек. 
- Конв. с пар. и верх./ниж. ж. 

После выбора нужного режима настройте температуру и задайте вид и количество паровых ударов (автоматич., вручную или с таймером).

Через всасывающую трубку слева под панелью управления выполняется всасывание свежей водопроводной воды в испарительную систему.

Использование других жидкостей, кроме воды, ведёт к повреждению духового шкафа.

В процессах приготовления с использованием пара необходимо использовать только водопроводную воду.

В процессе приготовления вода подаётся в рабочую камеру в форме пара. Отверстия для подачи пара находятся в заднем левом углу верхней части рабочей камеры.

## Подходящие для приготовления продукты

Паровой удар длится около 5–8 минут. Количество и момент времени для паровых ударов подбираются в зависимости от приготавливаемых продуктов.

- Наиболее оптимальный процесс подъёма **дрожжевого теста** обеспечивается с помощью парового удара в начале процесса приготовления.
- **Хлеб и булочки** лучше поднимаются при паровом ударе в начале выпекания. Корочка становится более блестящей, если в конце процесса приготовления выполняется ещё один паровой удар.
- При **запекании жирного мяса** паровой удар в начале процесса приготовления обуславливает лучшее вытапливание жира.

Приготовление с использованием пара не подходит для тех видов теста, которые содержат очень большое количество влаги, например белковой выпечки. Здесь при выпекании должен происходить процесс сушки.

**Совет:** Для справки используйте прилагаемые рецепты или приложение Miele@mobile.

## Запуск процесса приготовления с Конвекция с паром

Выступление влаги на внутренней поверхности стекла во время парового удара является нормой. Этот осадок испаряется в процессе приготовления.

## Конвекция с паром

- Подготовьте продукт и поместите его в рабочую камеру.
- Выберите Режимы работы .
- Выберите Конвекция с паром .
- Выберите нужный режим работы с использованием пара. Процессы приготовления запускаются одновременно со всеми видами нагрева.

На дисплее появляется рекомендуемая температура.

### Установка температуры

- При необходимости измените рекомендуемую температуру.
- Выберите далее.
- При необходимости включите функцию Предварительный нагрев через выпадающее меню.

Появляется окно выбора для запуска паровых ударов.

### Выбор паровых ударов

- Выберите автоматич., ручную или с таймером.
  - автоматич.  
Духовой шкаф автоматически выполняет 1 паровой удар после фазы нагрева.
  - ручную  
Вы самостоятельно активируете 1, 2 или 3 паровых удара через сенсорный дисплей.
  - с таймером  
Вы задаёте время запуска паровых ударов. Духовой шкаф запускает 1, 2 или 3 паровых удара в соответствии с установленным временем.

Если вы хотите приготовить продукт, например хлеб или булочки, в предварительно нагретой рабочей камере, рекомендуется запускать паровые удары вручную и включить функцию Предварительный нагрев. Выполните первый паровой удар сразу же после размещения продукта в духовом шкафу.

При выборе более чем одного парового удара второй паровой удар может быть выполнен только после того, как температура рабочей камеры достигнет не менее 130 °С.

Если вы хотите использовать функцию Предварительный нагрев, учитывайте фазу нагрева для ручных и управляемых по времени паровых ударов (см. главу «Управление», раздел «Предварительный нагрев»).

- Выберите количество паровых ударов (только при ручную или с таймером).
- Настройте время запуска паровых ударов при необходимости.
- Выберите далее.

Появляется напоминание о начале процесса всасывания воды.

### Подача воды и запуск процесса всасывания

- Заполните ёмкость требуемым количеством водопроводной воды.
- Откройте дверцу.
- Откиньте вперёд всасывающую трубку, расположенную слева под панелью управления.



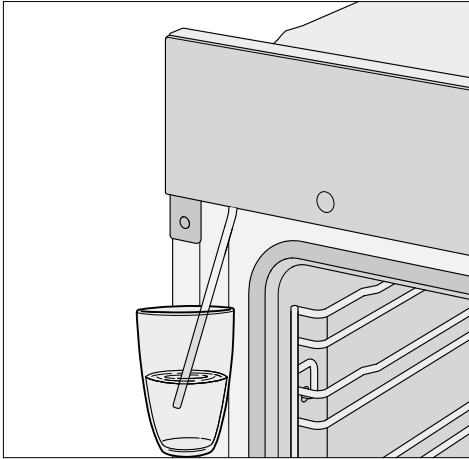

- Опустите всасывающую трубку в ёмкость с водопроводной водой.
- Подтвердите нажатием **OK**.

Начинается процесс всасывания.

Фактически использованное количество воды может быть меньше, чем требуется, таким образом в поэтому в ёмкости может остаться вода.

Процесс всасывания можно в любое время прервать и запустить снова нажатием **Стоп** или **Запуск**.

- После всасывания воды уберите ёмкость и закройте дверцу.

Вы услышите ещё раз короткий звук всасывания. Выполняется забор воды, оставшейся во всасывающей трубке.

Включатся нагрев рабочей камеры, а также вентилятор охлаждения. Будет отображена заданная и фактическая температура.

Рост температуры можно отслеживать. При достижении выбранной температуры раздаётся сигнал.

Если вы выбрали с таймером, то время до запуска паровых ударов можно проверять с помощью **i** Информация.

## Запуск паровых ударов

**!** Опасность получения травм от водяного пара.

Водяной пар может сильно ошпарить.

Кроме того, осаждение водяного пара на панели управления ведет к замедлению реакции на нажатие сенсорных кнопок и сенсорного дисплея.

Не открывайте дверцу во время паровых ударов.

### автоматич.

После фазы нагрева автоматически запускается паровой удар.

Вода испаряется в рабочую камеру и появляется Паровой удар.

После парового удара Паровой удар исчезает.

- Доведите продукт до готовности.

### вручную

Вы можете запускать паровые удары, как только появляется Паровой удар, а Запуск отображается на зелёном фоне.

Дождитесь фазы нагрева, чтобы водяной пар равномерно распределился в нагретом воздухе рабочей камеры.

## Конвекция с паром

**Совет:** При выборе момента паровых ударов ориентируйтесь на данные рецептов в прилагаемой книге или в приложении Miele@mobile. Для напоминания о времени парового удара используйте функцию Таймер .

- Выберите Запуск.

Запускается паровой удар. Функция Запуск деактивирована.

- Действуйте соответствующим образом для запуска следующих паровых ударов, как только Запуск отображается на зелёном фоне.

После последнего парового удара Запуск деактивируется.

- Доведите продукт до готовности.

### с таймером

Духовой шкаф запускает соответствующий паровой удар в установленное время.

Когда паровой удар запущен, появляется Паровой удар.

После последнего парового удара Паровой удар исчезает.

- Доведите продукт до готовности.

### Выпарить остатки воды

В процессе приготовления с использованием пара, который протекает без прерывания, в системе не остаётся воды. Вода полностью испаряется пропорционально числу паровых ударов.

Если приготовление с использованием пара будет прервано вручную или при отключении электроэнергии, в испарительной системе останется ещё не использованная вода.

При следующем запуске Конвекция с паром  или автоматической программы с использованием пара появляется Выпарить остатки воды.

- Запустите выпаривание остатков воды по возможности сразу, чтобы при следующем процессе приготовления на продукт испарялась исключительно свежая вода.

 Опасность получения травм от водяного пара.

Водяной пар может сильно ошпарить.

Не открывайте дверцу во время паровых ударов.

В зависимости от имеющегося количества воды выпаривание остаточного количества воды может занимать до 30 минут.

Рабочая камера нагревается, и оставшаяся вода испаряется. В результате влага осаждается в рабочей камере и на дверце.

- После остывания рабочей камеры обязательно удаляйте осадки в рабочей камере и на дверце.

### Немедленное проведение выпаривания остатков воды

 Опасность получения травм от водяного пара.

Водяной пар может сильно ошпарить.

Не открывайте дверцу во время паровых ударов.

- Выберите режим работы или автоматическую программу с использованием пара.

Появится запрос Испарить оставш. воду?.

- Выберите да.

Выпарить остатки воды и сообщение с указанием времени появляются на дисплее.

Начнется выпаривание остатков воды. Вы можете следить за ходом процесса.

Указанное время зависит от количества воды, находящейся в испарительной системе. Это время может быть скорректировано системой в процессе выпаривания в зависимости от фактически имеющегося количества воды.

По окончании выпаривания остатков воды на дисплее появится Готово.

- Выберите закрыть.

Вы можете выполнить процесс приготовления в каком-либо режиме или в автоматической программе с использованием влажности.

При выпаривании остатков воды в рабочей камере и на дверце остаётся конденсат. Обязательно удалите его после остывания рабочей камеры.

### Пропуск выпаривания остатков воды

При очень неблагоприятных обстоятельствах во время последующего всасывания вода из системы испарения может пролиться в рабочую камеру вследствие переполнения.

По возможности не прерывайте выпаривание остатков воды.

- Выберите режим работы или автоматическую программу с использованием пара.

Появится Испарить оставш. воду?.

- Выберите пропустить.

Вы можете выполнить процесс приготовления в каком-либо режиме или в автоматической программе с использованием влажности.

При следующем выборе режима или автоматической программы с использованием пара, а также при выключении духового шкафа на дисплее снова появится напоминание о необходимости выпаривания остатков воды.

# Автоматич. программы

Разнообразные автоматические программы гарантируют превосходные результаты приготовления.

## Категории

Для лучшего обзора автоматические программы  разделены по категориям. Вы просто выбираете автоматическую программу, подходящую к вашему продукту, и следуете указаниям на дисплее.

## Использование автоматических программ

- Выберите Автоматич. программы .

Появляется список установок.

- Выберите нужную категорию (например, Пироги).

Появляется индикация списка автоматических программ, имеющих для выбранной категории.

- Выберите нужную автоматическую программу.
- Следуйте указаниям на дисплее.

В некоторых автоматических получите указание на дисплее о необходимости использования термощупа. Прочтите указания в главе «Запекание», раздел «Термощуп».

В автоматических программах внутренняя температура уже задана.

**Совет:** При помощи  Информация в зависимости от конкретного процесса приготовления можно просматривать, например, информацию о необходимости поместить продукт в рабочую камеру или о необходимости перевернуть продукт.

## Указания по использованию

- При использовании автоматических программ вам помогут прилагаемые рецепты. В соответствующей программе вы сможете также приготовить блюда по похожим рецептам, но с другим количеством продуктов.
- После процесса приготовления дайте рабочей камере сначала остыть до комнатной температуры, прежде чем запускать автоматическую программу.
- В некоторых автоматических программах необходимо дождаться, пока пройдет время предварительного нагрева, прежде чем продукт можно будет поместить в рабочую камеру. Соответствующее сообщение с указанием времени появится на дисплее.
- В некоторых автоматических программах через определенное время приготовления необходимо добавлять жидкость. Соответствующее сообщение с указанием времени появится на дисплее (например, указание о необходимости налить жидкость).

- Время приготовления показывается в автоматической программе приблизительно. В зависимости от текущего процесса приготовления оно может уменьшаться или увеличиваться. При этом время может меняться в зависимости от исходной температуры мяса.
- При использовании термощупа время приготовления зависит от достижения внутренней температуры.
- Если по окончании автоматической программы у продукта не будет нужной вам степени готовности, выберите пункт **дов. до готовн.** или **допечь**. После этого продукт будет готовиться дополнительно в течение 3 минут в обычном режиме нагрева.

### Поиск

(в зависимости от языка)

В пункте меню **Автоматич. программы** вы можете осуществлять поиск по названию категорий и автоматических программ.

При этом речь идёт о поиске полного текста, при котором вы можете также искать по части слова.

Вы находитесь в главном меню.

- Выберите **Автоматич. программы** **Auto**.

Появляется список выбора категорий.

- Выберите **Поиск**.

- С помощью клавиатуры введите текст, по которому вы хотите искать, например, «хлеб».

В нижней части появится количество совпадений.

Если не найдено ни одного совпадения или найдено более 40 совпадений, то поле **результат** выключается, и вам следует изменить текст, который вы ищете.

- Выберите **XX результат**.

Появляются найденные категории и автоматические программы.

- Выберите нужную автоматическую программу или категорию, а затем нужную автоматическую программу.

Автоматическая программа начинает выполняться.

- Следуйте указаниям на дисплее.

## Специальные программы

В этой главе вы найдёте информацию по следующим вариантам использования:

- Размораживание
- Сушка
- Подогрев посуды
- Подъём дрожж. теста
- Низкотемп. приготвл.
- Режим «Шаббат»
- Поддержание тепла
- Консервирование
- Замороженные продукты/готовые блюда

### Размораживание

Если выполняется бережная разморозка замороженного продукта, то витамины и питательные вещества преимущественно сохраняются.

- Выберите Специальные программы .
- Выберите Размораживание.
- При необходимости измените рекомендуемую температуру и установите длительность приготовления.

Воздух в рабочей камере циркулирует, и замороженный продукт размораживается в бережном режиме.

 Опасность заражения из-за образования бактерий.

Такие бактерии, как сальмонелла, могут приводить к очень серьёзным пищевым отравлениям. При размораживании рыбы и мяса (особенно птицы) следите за чистотой.

Не используйте жидкость после размораживания продуктов.

Готовьте продукты сразу после размораживания.

### Рекомендации

- Размораживайте продукт без упаковки на универсальном противне или в миске.
- Для размораживания птицы используйте универсальный противень с лежащей на нём решёткой. Тогда продукт не будет лежать в жидкости, образующейся при размораживании.
- Мясо, птицу или рыбу перед приготовлением не обязательно размораживать полностью. Достаточно, если продукты подтают. При этом их поверхность будет достаточно мягкой, чтобы впитать приправы.

# Специальные программы

## Сушка

Сушка (вяление) является традиционным способом консервирования фруктов, некоторых видов овощей и зелени.

Главным условием является то, чтобы фрукты и овощи были свежими, вызревшими и без помятостей.

- При необходимости удалите кожуру и косточки из продукта и измельчите его.

- В зависимости от размера равномерно распределите продукт на решётке или универсальном противне.

Если вы используете решётку и универсальный противень, ставьте универсальный противень под решёткой.

**Совет:** При наличии можно также использовать перфорированный противень Гурмэ для выпечки.

- Выберите Специальные программы .











- Выберите Сушка.

- При необходимости измените рекомендуемую температуру и установите длительность приготовления.

- Следуйте указаниям на дисплее.

- Регулярно переворачивайте продукт на универсальном противне.



Если продукт сушится целиком или половинами, время сушки увеличивается.

Продукт		 [°C]	 [ч]
Фрукты	 / 	60–70	2–8
Овощи	 / 	55–65	4–12
Грибы	 / 	45–50	5–10
Зелень	 / 	30–35	4–8

Специальная программа/режим работы

 Специальная программа Сушка

 Режим работы Конвекция плюс

 Температура,  Время сушки

- Уменьшите температуру, если в рабочей камере образуются капли воды.

## Извлечение продуктов для сушки

 Опасность получения травм из-за горячих поверхностей.

При работе духовой шкаф нагревается. Вы можете обжечься при контакте с нагревательными элементами, рабочей камерой и принадлежностями.

Надевайте кухонные перчатки при вынимании сушеных продуктов.

- Дайте остыть высушенным фруктам или овощам.

Сухофрукты должны быть полностью сухими, но мягкими и эластичными. При разламывании или разрезании не должен выступать сок.

- Храните высушенные продукты в хорошо закрытых стеклянных или жестяных банках.

# Специальные программы

## Подогрев посуды

При предварительном нагреве посуды продукты питания остывают не так быстро.

Используйте термостойкую посуду.

- Задвиньте решётку на уровень 2 и поставьте на неё подогреваемую посуду. В зависимости от размеров посуды можно поставить её также на дно рабочей камеры и дополнительно снять боковые направляющие.
- Выберите Специальные программы .
- Выберите Подогрев посуды.
- При необходимости измените рекомендуемую температуру и установите время.
- Следуйте указаниям на дисплее.

 **Опасность** получения травм из-за горячих поверхностей. Духовой шкаф нагревается во время работы. Можно получить ожог при контакте с нагревательными элементами, рабочей камерой и принадлежностями. На нижней стороне посуды могут образовываться единичные капли воды. Для извлечения посуды надевайте кухонные рукавицы.

## Подъём дрожж. теста

Эта программа была разработана для подъёма дрожжевого теста.

- Выберите Специальные программы .
- Выберите Подъём дрожж. теста.
- Выберите время подъёма.
- Следуйте указаниям на дисплее.

## Поддержание тепла

В рабочей камере продукты можно поддерживать в тёплом состоянии в течение нескольких часов.

Чтобы сохранить качество продуктов, выбирайте минимально возможное время.

- Выберите Специальные программы .
- Выберите Поддержание тепла .
- Поставьте подогреваемые продукты в рабочую камеру и подтвердите нажатием **OK**.
- При необходимости измените рекомендуемую температуру и установите время.
- Следуйте указаниям на дисплее.



### Низкотемп. приготовл.

Режим Низкотемп. приготовл. идеально подходит для нежных кусков говядины, свинины, телятины или мяса ягненка, которые должны готовиться до определённой степени готовности.

Сначала кусок мяса в течение короткого времени обжаривается при сильном нагреве равномерно со всех сторон.

Затем кусок мяса помещают в подогретую рабочую камеру, где оно бережно доводится до готовности при низкой температуре в течение длительного времени.

При этом мясо размягчается. Сок внутри него начинает циркулировать и равномерно распределяется вплоть до внешних слоев.

В результате получается очень нежное и сочное блюдо.

- Используйте только выдержанное нежирное мясо без жил и подкожного жира. Предварительно удалите кости.
- Используйте для обжаривания мяса жир, который можно сильно нагревать (например, топленое или растительное масло).
- Не накрывайте мясо крышкой в процессе приготовления.

Время приготовления составляет ок. 2–4 часа и зависит от веса, размера и нужной степени готовности мяса.

- Мясо можно нарезать сразу после приготовления. Время выдержки не требуется.

- Поддерживайте мясо в тёплом состоянии в рабочей камере, пока не будет накрыт стол. Это не повлияет на результат приготовления.
- Выложите мясо на подогретые тарелки и подавайте с очень горячим соусом, чтобы оно не остыло слишком быстро. Мясо имеет оптимальную для употребления температуру.

**Совет:** Включите функцию Поддержание тепла в выпадающем меню, чтобы после приготовления продукт просто оставался тёплым без дополнительного времени приготовления.

### Использование специальной программы Низкотемп. приготовл.

Соблюдайте указания в главе «Запекание», раздел «Термощуп».

- Выберите Специальные программы .
- Выберите Низкотемп. приготовл. .
- Следуйте указаниям на дисплее. При предварительном нагреве оставьте необходимые принадлежности в рабочей камере.
- Выберите температуру и установите нужную внутреннюю температуру.
- Пока рабочая камера нагревается, хорошо обжарьте кусок мяса на панели конфорок со всех сторон.

## Специальные программы

 **Опасность** получения ожогов при контакте с горячими поверхностями.

При работе духовой шкаф нагревается. Вы можете обжечься при контакте с нагревательными элементами, рабочей камерой и принадлежностями.

Надевайте защитные рукавицы при задвигании или вынимании горячего продукта, а также при работах с горячей рабочей камерой.

- Как только на дисплее появится Поместить продукт с термощупом на уровень 3, поместите обжаренное мясо на решётку и воткните термощуп, чтобы металлический накопчик был полностью в продукте.

- Закройте дверцу.

После завершения программы появляется Готово и раздаётся звуковой сигнал.

### Использование режима Верхний / нижний жар

Ориентируйтесь на данные в таблицах приготовления в конце документа.

Используйте универсальный противень с лежащей на нём решёткой. При предварительном нагреве выключайте функцию **Booster**.

- Задвиньте универсальный противень с решёткой на уровень 2.
- Выберите Режимы работы .
- Выберите режим Верхний / нижний жар  и температуру 120 °C.

- Выключите функцию **Booster** через выпадающее меню.
- Предварительно нагревайте рабочую камеру вместе с универсальным противнем и решёткой в течение ок. 15 минут.
- Пока рабочая камера нагревается, хорошо обжарьте кусок мяса на панели конфорок со всех сторон.

 **Опасность** получения травм из-за горячих поверхностей.

Духовой шкаф нагревается во время работы. Можно получить ожог при контакте с нагревательными элементами, рабочей камерой и принадлежностями.

Для помещения, извлечения горячего продукта и во время работ в нагретой рабочей камере надевайте кухонные рукавицы.

- Положите обжаренное мясо на решётку.
- Уменьшите температуру до 100 °C (см. главу «Таблицы приготовления»).
- Доведите мясо до готовности.

### Режим «Шаббат»

Специальные программы Режим «Шаббат» и Йом-Киппур помогают пользователю в соблюдении религиозных обычаев.

Духовой шкаф нагревается до установленной температуры и сохраняет её максимум 24 часа (Режим «Шаббат») или 76 часов (Йом-Киппур).

- Выключите распознавание мебельного фасада.
- Выберите Специальные программы .
- Выберите Режим «Шаббат».
- Выберите специальную программу.

Если вы установили таймер или предупредительный сигнал, то запуск специальных программ невозможен.

- Установите температуру.
- Выберите Запуск.

Появится название специальной программы и индикация установленной температуры.

После того как вы закроете дверцу, примерно на 30 секунд включается нагрев рабочей камеры.

Подсветка рабочей камеры остаётся включённой в течение всего процесса приготовления.

На дисплее на длительное время появляется Режим «Шаббат» или Йом-Киппур и индикация установленной температуры.

Текущее время не отображается. Все сенсорные кнопки (кроме кнопки Вкл./Выкл. ) и датчик приближения не работают.

Появляется сообщение Не открывать дверцу!.

Примерно через час это сообщение будет исчезать время от времени. Вы можете открыть дверцу, пока сообщение **не** появилось.

- Поместите продукт в рабочую камеру.

Специальная программа Режим «Шаббат» закончится через 24 часа, индикация на дисплее не меняется.

Духовой шкаф выключается автоматически через 76 часов в обеих специальных программах.

- Если вы хотите преждевременно прервать специальную программу: выключите духовой шкаф кнопкой Вкл./Выкл. .

Запущенную специальную программу нельзя изменить или сохранить в разделе Персон. программы.

# Специальные программы

## Консервирование

 Опасность заражения из-за образования бактерий.

После однократного консервирования бобовых и мяса споры ботулинического токсина не уничтожаются полностью. При этом могут образовываться токсины, приводящие к тяжёлым отравлениям. Эти споры убиваются только путем последующего разогрева.

В течение 2 дней **обязательно** прокипятите второй раз бобовые и мясо после остывания.

 Опасность травмирования из-за избыточного давления в закрытых банках.

В закрытых консервных банках при их нагреве и кипячении возникает избыточное давление, вследствие чего они могут лопнуть.

Не кипятите и не нагревайте жестяные консервные банки.

## Подготовка фруктов и овощей

Данные относятся к 6 банкам объемом 1 л.

Используйте только специальные стеклянные банки, имеющиеся в продаже (банки для заготовок или банки с навинчивающейся крышкой). Используйте только банки и резиновые кольца без повреждений.

- Перед заготовкой вымойте банки горячей водой и заполните их так, чтобы до края осталось не менее 2 см.
- Задвиньте универсальный противень на уровень 2 и поставьте на него банки.
- Выберите режим *Конвекция* плюс  и температуру 160–170°C.
- Подождите до начала образования пузырьков, т. е. когда в банках будут равномерно подниматься пузырьки.

Своевременно понизьте температуру, чтобы продукт не перелился через край.

### Консервирование фруктов и огурцов

- Как только бурление в банках станет заметным, установите указанную температуру для повторного нагрева и дайте банкам повторно нагреться в рабочей камере в течение указанного времени.

### Консервирование овощей

- Как только бурление в банках станет заметным, установите указанную температуру для консервирования и консервируйте овощи в течение указанного времени.
- После консервирования установите указанную температуру для повторного нагрева и дайте банкам повторно нагреться в рабочей камере в течение указанного времени.

		
Фрукты	—/—	30 °C 25–35 минут
Огурцы	—/—	30 °C 25–30 минут
Свекла	120 °C 30–40 минут	30 °C 25–30 минут
Фасоль (зелёная или жёлтая)	120 °C 90–120 минут	30 °C 25–30 минут

 Температура и время консервирования, как только бурление в банках становится заметным

 Температура и время повторного нагрева

### Извлечение банок после консервирования

 Опасность получения травм из-за горячих поверхностей.

После консервирования банки очень горячие.

Надевайте кухонные рукавицы при вынимании банок.

- Достаньте банки из рабочей камеры.
- Накройте их полотенцем и оставьте стоять прим. 24 часа в месте, где нет сквозняков.
- **Обязательно** прокипятите в течение 2 дней второй раз бобовые и мясо после остывания.
- Снимите с банок фиксаторы и после этого проверьте, все ли банки закрыты.

Прокипятите незакрывшиеся банки сразу или храните их в прохладном месте и сразу употребите законсервированные овощи и фрукты.

- Следите за банками во время хранения. Если во время хранения банки открылись или навинчивающаяся крышка вздулась и при открытии не щелкнула, выбросьте содержимое банки.

## Специальные программы

### Замороженные продукты/ готовые блюда

#### Рекомендации по приготовлению пирогов, пиццы и багетов

- Выпекайте пироги, пиццу и багеты на решётке, покрытой бумагой для выпечки.

Противень для выпечки или универсальный противень при приготовлении этих быстрозамороженных продуктов могут настолько сильно деформироваться, что их может быть невозможно извлечь из рабочей камеры в горячем состоянии. Каждое последующее применение будет приводить к дальнейшей деформации.

- Выбирайте более низкую температуру из рекомендуемых на упаковке.

#### Рекомендации по приготовлению картофеля фри, крокетов и т. п.

- Эти быстрозамороженные продукты можно готовить на противне для выпечки или универсальном противне.

При этом для бережного приготовления этих быстрозамороженных продуктов кладите их на бумагу для выпечки.



- Выбирайте более низкую температуру из рекомендуемых на упаковке.
- Несколько раз переворачивайте продукт во время приготовления.

### Приготовление замороженных продуктов/готовых блюд

Бережная обработка продуктов благоприятна для вашего здоровья.

Поэтому пироги, пиццу, картофель фри и выпечку следует готовить только до золотистого цвета, а не до коричневого.

- Выберите рекомендуемые режим работы и температуру (см. данные на упаковке).
- Предварительно нагрейте рабочую камеру.
- Поместите продукт на уровень приготовления, рекомендуемый на его упаковке, в подогретую рабочую камеру.
- Проверяйте готовность продукта спустя наименьший промежуток времени из рекомендованных на упаковке.

В MyMiele   вы можете сохранять наиболее часто используемые программы.

При использовании автоматических программ больше не требуется проходить через все уровни меню, чтобы запустить выполнение программы.

**Совет:** Внесённые в MyMiele пункты меню MyMiele вы можете также выбрать для включения в стартовый экран дисплея (см. главу «Установки», раздел «Стартовый экран»).



## Добавление записей

Вы можете добавлять до 20 записей.

■ Выберите MyMiele  .

■ Выберите Добав. запись.

Вы можете выбирать подпункты из следующих рубрик:

- Режимы работы
- Автоматич. программы  Auto
- Специальные программы  
- Персон. программы  
- Чистка и уход  

■ Подтвердите с помощью ОК.

В списке появляется выбранный подпункт с относящимся к нему символом.

■ С остальными записями действуйте соответственно. Для выбора предлагаются только недобавленные подпункты.

## Удаление записей

■ Выберите MyMiele  .

■ Коснитесь записи, которую вы хотите удалить и удерживайте до тех пор, пока не появится контекстное меню.

■ Выберите удалить.

Запись удаляется из списка.

## Перемещение записей

■ Выберите MyMiele  .

■ Касайтесь записи, которую вы хотите переместить до тех пор, пока не появится контекстное меню.

■ Выберите переместить.

Вокруг записи появится оранжевая рамка.

■ Переместите запись

Запись появляется на нужной позиции.

## Персональн. программы

Вы можете создать и сохранить до 20 персональных программ.

- Вы можете комбинировать до 10 этапов приготовления, чтобы максимально точно описать процесс приготовления в соответствии с любимыми рецептами или в соответствии с часто используемыми рецептами. Для каждого этапа приготовления вы можете выполнить индивидуальные установки, например, установить режим работы, температуру и время приготовления или внутреннюю температуру.
- Вы можете задать уровень (уровни) приготовления для продукта.
- Вы можете задать название программы, которая будет относиться к вашему рецепту.

При повторном вызове и запуске программы она выполнится автоматически.

Другие возможности создания персональных программ:

- После завершения автоматической программы сохраните её в качестве персональной программы.
- После завершения сохраните процесс приготовления с установленной длительностью.

Затем задайте для программы название.

### Создание персональных программ

- Выберите Персональн. программы .
- Выберите Создать progr. .

Теперь вы можете определить установки для первого этапа приготовления.

Следуйте указаниям на дисплее:

- Выберите и подтвердите нужные установки.

Если вы выбрали функцию Предварит. нагрев , при помощи добавить добавьте следующий этап приготовления, установив время приготовления. Только после этих действий программу можно сохранить или запустить.

Все установки для первого этапа приготовления определены.

Вы можете добавить дополнительные этапы приготовления, например, если после первого режима работы должен использоваться ещё один дополнительный режим.

- Если требуются дополнительные этапы приготовления, выберите добавить и действуйте, как при первом этапе приготовления.
- Как только все требуемые этапы приготовления будут определены, выберите Задать уровень пригот. .
- Выберите нужный(е) уровень(ни) приготовления.
- Подтвердите нажатием ОК.

Если вы хотите проверить или изменить установки впоследствии, коснитесь соответствующего этапа приготовления.

- Выберите сохранить .
- Введите название программы с помощью клавиатуры.

С помощью символа ] вы можете вставить переход на новую строку для длинного названия программы.



- После ввода названия программы выберите  сохранить .

На дисплее появится подтверждение, что название программы было сохранено.

- Подтвердите нажатием **OK**.

Вы можете запустить сохранённую программу сразу или через некоторое время, или изменить этапы приготовления.

### Запуск персональных программ

- Поместите продукт в рабочую камеру.

- Выберите **Персональн. программы** .

- Выберите нужную программу.

В зависимости от программных установок появляются следующие пункты меню:

- **Запустить сразу**  
Программа сразу запускается. Сразу включается нагрев рабочей камеры.
- **Готовность в**  
Вы определяете момент времени, к которому процесс приготовления должен завершиться. Нагрев рабочей камеры к этому моменту времени автоматически выключается.
- **Запуск в**  
Вы определяете момент времени, когда процесс приготовления должен начаться. Нагрев рабочей камеры к этому моменту времени автоматически включается.

- **Показать этапы пригот.**  
На дисплее появляется итог ваших установок.

- **Отобразить действия**  
Показываются необходимые действия, например, необходимость поместить продукт в рабочую камеру.

- Выберите нужный пункт меню.

- Подтвердите указание, на каком уровне приготовления должен быть размещён продукт, кнопкой **OK**.

Программа запускается немедленно или к установленному моменту времени.

При помощи  **Информация** в зависимости от конкретного процесса приготовления можно просматривать, например, информацию о необходимости поместить продукт в рабочую камеру или о необходимости перевернуть продукт.

Во время приготовления можно включать или выключать функции **Быстрое охлаждение** и **Поддержание тепла** в выпадающем меню.

- По окончании программы выберите **закрыть** .

### Изменение этапов приготовления

Этапы приготовления автоматических программ, которые вы сохранили под собственным именем, не могут быть изменены.

- Выберите **Персональн. программы** .

## Персональн. программы

- Касайтесь программы, которую вы хотите изменить, до тех пор, пока не появится контекстное меню.
- Выберите **изменить**.
- Выберите этап приготовления, который вы хотите изменить или **добавить**, чтобы добавить этап приготовления.
- Выберите и подтвердите нужные установки.
- Если вы хотите запустить программу, не внося в неё изменения, выберите **запустить**.
- Если вы изменили все установки, выберите **сохранить**.

На дисплее появляется подтверждение, что название программы сохранено.

- Подтвердите с помощью **ОК**.

Изменения в программе сохранены, и вы можете запустить её сразу или через некоторое время.

### Переименование персональных программ

- Выберите Персональн. программы .
- Касайтесь программы, которую вы хотите изменить, до тех пор, пока не появится контекстное меню.
- Выберите **переименов..**
- Измените название программы с помощью клавиатуры.

С помощью символа **↵** вы можете вставить переход на новую строку для длинного названия программы.

- После изменения названия программы выберите **сохранить**.

На дисплее появляется подтверждение, что название программы сохранено.

- Подтвердите с помощью **ОК**.

Программа переименована.

### Удаление персональных программ

- Выберите Персональн. программы .
- Касайтесь программы, которую вы хотите удалить, до тех пор, пока не появится контекстное меню.
- Выберите **удалить**.
- Подтвердите запрос с помощью **да**.

Программа удаляется.

Вы можете удалить все персональные программы одновременно с помощью **Установки | Заводские настройки | Персональн. программы**.

### Перемещение персональных программ

- Выберите Персональн. программы .
- Касайтесь программы, которую вы хотите переместить, до тех пор, пока не появится контекстное меню.
- Выберите **переместить**.

Вокруг записи появится оранжевая рамка.

- Переместите программу.

Программа появляется на нужной позиции.

Бережная обработка продуктов благоприятна для вашего здоровья. Поэтому пироги, пиццу, картофель фри и выпечку следует готовить только до золотистого цвета, а не до коричневого.

## Рекомендации по выпеканию

- Установите длительность приготовления. Процесс выпекания не должен настраиваться задолго до его начала. Тесто подсохнет, а дрожжи утратят свои свойства.
- Как правило, можно использовать решётку, противень для выпечки, универсальный противень и любую форму для выпечки из термостойкого материала.
- Старайтесь не пользоваться светлыми формами с тонкими стенками из блестящего материала, так как в них подрумянивание получается неравномерным или слабым. При неблагоприятных обстоятельствах продукт не пропечётся.
- Пироги в прямоугольной или продолговатой форме размещайте поперёк рабочей камеры. В этом случае распределение тепла в форме будет оптимальным и выпечка пропечётся равномерно.
- Всегда ставьте формы для выпечки на решётку.
- Выпекайте фруктовые пироги и высокие открытые пироги в универсальном противне.

## Использование бумаги для выпечки

Принадлежности Miele, такие как универсальный противень, имеют покрытие PerfectClean (см. главу «Оснащение»). Обычно поверхности с покрытием PerfectClean не нужно смазывать или выстилать бумагой для выпечки.

- Используйте бумагу для щёлочной выпечки, поскольку щёлочь, используемая при приготовлении теста, может повредить поверхность с покрытием PerfectClean.
- Используйте бумагу для выпечки при приготовлении бисквитов, безе, миндальных пирожных и т. п. Это тесто легко прилипает из-за большого содержания яичного белка.
- Используйте бумагу для выпечки при приготовлении быстрозамороженных продуктов на решётке.

## Указания по таблицам приготовления

Таблицы приготовления можно найти в конце этого документа.

## Выбор температуры 🌡️

- В основном рекомендуется выбирать более низкую температуру. Разумеется, при более высоких температурах время выпекания сокращается, однако подрумянивание может быть очень неравномерным, и при некоторых обстоятельствах выпечка может не получиться.

## Выбор времени приготовления ⌚

Если нет особых указаний, значения времени в таблицах приготовления действуют для приготовления без предварительного нагрева рабочей камеры. При предварительном нагреве время приготовления сокращается примерно на 10 минут.

- Спустя наиболее короткое время из интервала всегда проверяйте готовность блюда. Проколите тесто деревянной палочкой. Если тесто не налипает на палочку, значит продукт готов.

# Выпекание

## Указания по режимам работы

Обзор всех режимов вместе с соответствующими рекомендуемыми значениями приведен в главе «Главные и дополнительные меню».

### Использование режима Автоматич. программы

- Следуйте указаниям на дисплее.

### Использование режима Конвекция плюс

Вы можете готовить при более низких температурах, чем в режиме Верхний / нижний жар , поскольку тепло сразу распределяется в рабочей камере.

Используйте этот режим работы, если хотите готовить одновременно на нескольких уровнях.

- 1 уровень: разместите приготовляемый продукт на уровне 2.
- 2 уровня: разместите приготовляемый продукт на уровнях 1+3 или 2+4.
- 3 уровня: разместите приготовляемый продукт на уровнях 1+3+5.

### Рекомендации

- Если вы готовите одновременно на нескольких уровнях, устанавливайте универсальный противень на самый нижний из них.
- Выпекайте влажную выпечку или пироги максимум на 2 уровнях одновременно.

### Использование режима Конвекция с паром

Используйте этот режим работы с нужным вам режимом нагрева для приготовления с использованием пара.

- Разместите приготовляемый продукт на уровне 2.

### Использование режима Интенсивное выпекание

Используйте этот режим работы для выпекания пирогов с сочной начинкой.

**Не** используйте этот режим для выпекания плоской выпечки.

- Разместите пирог на уровне 1 или 2.

### Использование режима Верхний / нижний жар

Очень хорошо подходят матовые и тёмные формы для выпечки из чёрной жести, тёмной эмали, потемневшей белой жести или матового алюминия; термостойкие стеклянные формы и формы с покрытием.

Используйте этот режим работы для приготовления по традиционным рецептам. Для рецептов из старых кулинарных книг устанавливайте температуру на 10 °C ниже, чем указано в рецепте. Время приготовления не меняется.

- Разместите приготовляемый продукт на уровне 1 или 2.

### Использование режима Конвекция Есо

Используйте этот режим работы для энергоэкономичного выпекания небольших объёмов, например быстрозамороженной пиццы, замороженных булочек или фигурного печенья.

- Разместите приготовляемый продукт на уровне 2.

## Советы по запеканию

- Вы можете использовать любую посуду из термостойкого материала, например формы для запекания, кастрюлю для жаркого, стеклянную форму, рукав или пакет для запекания, глиняную посуду, универсальный противень, решётку и/или брызгозащитный экран (при наличии) на универсальном противне.
- **Предварительный нагрев** рабочей камеры требуется только при приготовлении ростбифа и филе. В большинстве случаев предварительный нагрев не требуется.
- Для запекания мяса используйте **закрытую посуду**, например форму для запекания. Мясо останется сочным внутри. Рабочая камера будет чище, чем при запекании на решетке. Образуется достаточное количество сока для приготовления соуса.
- Если вы используете **рукав или пакет для запекания**, учитывайте указания на упаковке.
- Если вы используете для запекания **решётку** или **открытую посуду**, то нежирное мясо можно смазать жиром, обложить или нашпиговать ломтиками сала.
- **Приправьте** мясо и положите его в ёмкость для приготовления. Распределите по нему кусочки масла или маргарина или полейте мясо растительным маслом или пищевым жиром. К большому постному жаркому (2–3 кг) и жирной птице добавьте ок. 1/8 л воды.
- Во время запекания не добавляйте слишком много жидкости. Это мешает **подрумняиванию** мяса. Мясо подрумянится в конце приготовления. Мясо приобретёт более интенсивный коричневый цвет, если спустя примерно половину времени приготовления снять с посуды крышку.
- По окончании процесса приготовления извлеките продукт из рабочей камеры, накройте его и **оставьте** на 10 минут. Тогда при разрезании из него будет вытекать меньше сока.
- Кожица **птицы** будет хрустящей, если за 10 минут до окончания приготовления смазать птицу слабосоленой водой с помощью кисточки.

# Запекание

## Указания по таблицам приготовления

Таблицы приготовления приведены в конце этого документа.

- Придерживайтесь указанных диапазонов температур, уровней загрузки и значений времени. При этом учтены разные обстоятельства: посуда, размер мясных кусков и типичные характеристики процесса приготовления.

### Выбор температуры

- В основном рекомендуется выбирать более низкую температуру. При более высоких температурах мясо подрумянится, но не будет готово.
- В режимах Конвекция плюс , Конвекция с паром  и Автоматика жарения  выбирайте температуру примерно на 20 °C ниже, чем в режиме Верхний / нижний жар .
- Для кусков мяса весом более 3 кг выбирайте температуру прим. на 10 °C ниже, чем указано в таблице. Процесс запекания будет длиться немного дольше, но мясо приготовится равномернее и корочка не будет слишком толстой.
- Для запекания на решётке выбирайте температуру примерно на 10 °C ниже, чем для запекания в закрытой посуде.

### Выбор времени приготовления

Если нет особых указаний, то значения времени в таблице запекания даны для приготовления без предварительного нагрева рабочей камеры.

- Длительность приготовления можно определить, умножив высоту вашего жаркого (см) на время для каждого см. высоты (мин/см), в зависимости от вида мяса:
  - Говядина/дичь: 15–18 мин./см
  - Свинина/телятина/баранина: 12–15 мин./см
  - Ростбиф/филе: 8–10 мин./см
- Спустя наиболее короткое время из интервала всегда проверяйте готовность блюда.

### Советы

- Время приготовления замороженного мяса увеличивается примерно на 20 минут на каждый килограмм.
- Замороженное мясо весом прим. до 1,5 кг можно жарить без предварительного размораживания.

## Указания по режимам работы

Обзор всех режимов вместе с соответствующими рекомендуемыми значениями приведен в главе «Главные и дополнительные меню».

Выбирайте режим **Нижний жар**  в конце приготовления, если необходимо сильнее подрумянить продукт с нижней стороны.



Не используйте режим **Интенсивное выпекание**  для запекания мяса, так как образующийся сок будет слишком темным.

## Использование режима Автоматич. программы

- Следуйте указаниям на дисплее.

## Использование режима Конвекция плюс или Автоматика жарения

Эти режимы работы подходят для запекания блюд из мяса, рыбы и птицы с коричневой корочкой, а также для запекания ростбифа и филе.

В режиме работы **Конвекция плюс**  можно готовить при более низких температурах, чем в режиме **Верхний / нижний жар** , поскольку тепло сразу распределяется в рабочей камере.

В режиме работы **Автоматика жарения**  рабочая камера на этапе обжарки сначала нагревается до высокой температуры (ок. 230 °C). Как только эта температура достигнута, духовой шкаф самостоятельно снижает её до заданной температуры приготовления.

- Разместите приготовляемый продукт на уровне 2.

## Использование режима Конвекция с паром

Используйте этот режим работы с нужным вам режимом нагрева для приготовления с использованием пара.

- Разместите приготовляемый продукт на уровне 2.

## Использование режима Верхний / нижний жар

Используйте этот режим работы для приготовления по традиционным рецептам. Для рецептов из старых кулинарных книг устанавливайте температуру на 10 °C ниже, чем указано в рецепте. Время приготовления не меняется.

- Разместите приготовляемый продукт на уровне 2.

## Использование режима Конвекция Есо

Используйте этот режим работы для запекания небольших кусков мяса.

- Разместите приготовляемый продукт на уровне 2.

# Запекание

## Термощуп

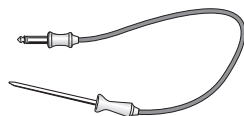

С помощью термощупа можно точно следить за температурой в процессе приготовления.

### Принцип действия

Металлический наконечник термощупа вставляется в продукт полностью до ручки. В металлическом наконечнике расположен температурный датчик, который измеряет так называемую внутреннюю температуру продукта во время приготовления. Повышение внутренней температуры продукта отражает степень его готовности. В зависимости от желаемой степени прожарки блюда установите более низкую или более высокую внутреннюю температуру.

Внутреннюю температуру можно отрегулировать в пределах до 99 °С. Данные по продуктам и соответствующим внутренним температурам вы найдёте в таблицах приготовления в конце этого документа.

Процессы приготовления с термощупом и без него имеют сопоставимое время приготовления.

### Возможности использования

В некоторых автоматических и специальных программах вы получите указание на дисплее о необходимости использования термощупа.

Кроме того, вы также можете использовать термощупа в персональных программах и следующих режимах работы:

- Автоматика жарения
- Конвекция плюс
- Интенсивное выпекание
- Верхний / нижний жар
- Конв. с пар. и авт. жар.
- Конв. с пар. и конв. плюс
- Конв. с пар. и инт. выпек.
- Конв. с пар.и верх./ниж. ж.

### Важные указания по использованию

- Вы можете положить мясо в форму для запекания или, в зависимости от режима, на решётку для выпечки и запекания или стеклянный поддон.
- Металлический наконечник термощупа должен быть полностью вставлен в продукт по ручку, чтобы температурный датчик доставал приблизительно до середины.
- При приготовлении птицы для установки металлического наконечника хорошо подходит самое толстое место в области грудки. Прощупайте большим и указательным пальцами область грудки, чтобы найти самое толстое место.



- Металлический наконечник не должен задевать кость или быть воткнут в жировую прослойку. Если наконечник соприкасается с жировой тканью или костью, это может привести к преждевременному отключению прибора.
- Для приготовления мяса с прослойками жира устанавливайте самое высокое значение внутренней температуры из диапазона, указанного в таблицах приготовления.
- При использовании алюминиевой фольги, рукава или пакета для запекания воткните термощуп через плёнку до середины продукта. Термощуп также можно сразу завернуть вместе с мясом в фольгу. При этом учитывайте указания производителя фольги.

## Использование термощупа

- Вставьте металлический наконечник термощупа полностью в продукт до ручки.

Если необходимо приготовить одновременно несколько кусков мяса, то вставьте термощуп в самый высокий кусок мяса.

- Поместите продукт в рабочую камеру.

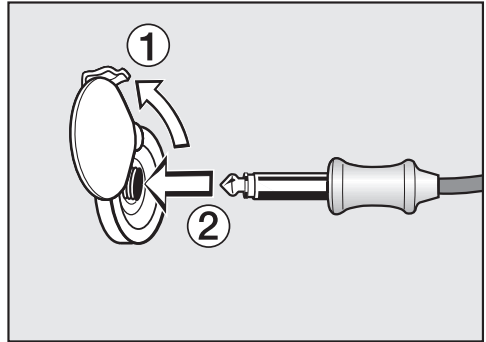

- Вставьте штекер термощупа в разъем для подключения до фиксации.
- Закройте дверцу.
- Выберите режим работы или автоматическую программу.
- При необходимости настройте температуру и внутреннюю температуру.

В автоматических программах значения внутренней температуры уже заданы.

Следуйте указаниям на дисплее.

Процесс приготовления закончится сразу по достижении внутренней температуры.

**⚠** Опасность травмирования из-за горячих поверхностей.

Термощуп может нагреться. Существует опасность получения ожогов при контакте с термощупом.

Надевайте кухонные перчатки при извлечении штекера термощупа из гнезда для подключения.

## Запекание

---

### Отложенный запуск процесса приготовления с использованием термощупа

Вы можете запустить процесс также к более позднему времени.

■ Выберите **Запуск в .**

Время окончания приготовления можно оценить приблизительно, так как длительность приготовления с термощупом примерно соответствует длительности приготовления без термощупа.

Настройка **Время пригот.** и **Готовность** в недоступна, так как общее время приготовления зависит от достижения внутренней температуры.

### Индикация остаточного времени

Если в каком-либо процессе приготовления установленная температура будет превышать 140 °С, то через определённое время отобразится расчёт оставшейся длительности приготовления (остаточное время). Это остаточное время также показывается при использовании специальной программы для низкотемпературного приготовления, в ходе которого используется низкая температура.

Остаточное время рассчитывается, исходя из установленной температуры приготовления, установленной внутренней температуры и динамики поёма внутренней температуры.

Отображаемое вначале остаточное время является приблизительным. Так как во время процесса приготовления остаточное время рассчитывается непрерывно, индикация постоянно корректируется и уточняется.

Вся информация по остаточному времени удаляется, если будет изменена температура приготовления или внутренняя температура или если будет выбран другой режим. Если дверца была открыта некоторое время, остаточное время рассчитывается снова.

**⚠** Опасность получения травм из-за горячих поверхностей.

Если вы готовите на гриле при открытой дверце, горячий воздух рабочей камеры больше не будет автоматически проходить через охлаждающий вентилятор и охлаждаться. Элементы управления нагреваются.

При приготовлении на гриле закрывайте дверцу.

## Рекомендации по приготовлению на гриле

- При использовании режима «Гриль» необходим предварительный нагрев. Предварительно прогревайте ТЭН верхнего жара/гриля примерно 5 минут при закрытой дверце.
- Быстро промойте мясо под струёй холодной воды и вытрите его насухо. Не солите куски мяса перед запеканием на гриле, так как в противном случае из него вытечет сок.
- Нежирное мясо можно смазать растительным маслом. Не используйте другие жиры, так как они быстро темнеют или дымятся.
- Очистите и посолите плоскую рыбу и ломтики рыбы. Вы также можете сбрызнуть рыбу лимонным соком.

- Используйте универсальный противень с лежащей на нём решёткой для выпечки и запекания или брызгозащитным экраном (при наличии). Брызгозащитный экран служит для защиты стекающего мясного сока от пригорания, что даёт возможность использовать его для других блюд. Для приготовления на гриле смажьте решётку для выпечки и запекания или брызгозащитный экран маслом с помощью кисточки и положите на неё продукты.

Не используйте противень для выпечки.

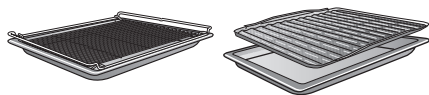

## Указания по таблицам приготовления

Таблицы приготовления можно найти в конце этого документа.

- Соблюдайте указанные диапазоны температуры, уровни и длительность приготовления. При этом учитывайте разницу в размерах кусков мяса и индивидуальных привычках.
- Проверяйте готовность блюда спустя короткое время (из указанного диапазона).

### Выбор температуры 🌡

- В основном рекомендуется выбирать более низкую температуру. При более высоких температурах мясо подрумянится, но не будет готово.

## Выбор уровня приготовления

- Выбирайте уровень приготовления в зависимости от толщины приготавливаемого продукта.
- Плоский продукт размещайте на уровне 3 или 4.
- Продукт большей толщины размещайте на уровне 1 или 2.

## Выбор времени приготовления ⌚

- Для приготовления на гриле плоских ломтиков мяса или рыбы требуется ок. 6–8 минут для каждой стороны. Следите, чтобы ломтики продукта были примерно одинаковой толщины, тогда слишком большой разницы в продолжительности приготовления не будет.
- Всегда проверяйте готовность приготавливаемого продукта раньше, чем указано в рецепте.
- Для **пробы готовности** мяса нажмите на него ложкой. Так вы сможете определить степень его готовности.
  - **«с кровью»**  
Если мясо ещё очень эластичное, значит внутри оно ещё красное.
  - **средняя прожарка**  
Если мясо немного «поддаётся», значит внутри оно розовое.
  - **полная прожарка**  
Если мясо почти не «поддаётся», значит оно прожарилось.

**Совет:** Если поверхность больших кусков мяса уже сильно подрумянилась, но внутри мясо ещё не готово, переместите блюдо на более низкий уровень или уменьшите температуру гриля. Так его поверхность не станет слишком тёмной.

## Указания по режимам работы

Обзор всех режимов вместе с соответствующими рекомендуемыми значениями приведен в главе «Главные и дополнительные меню».

Пластик термощупа может плавиться при очень высоких температурах.  
Не используйте термощуп в режимах гриля.  
Не храните термощуп в рабочей камере.

## Использование режима Гриль большой

Используйте этот режим работы для запекания под грилем плоских продуктов в больших количествах и для запекания в больших формах. Весь ТЭН верхнего жара/гриля раскаляется докрасна для достижения требуемого теплового излучения.

## Использование режима Гриль малый

Используйте этот режим работы для запекания под грилем плоских продуктов в небольших количествах и для запекания в небольших формах. Только внутренняя часть ТЭНа верхнего жара/гриля накаляется, чтобы создать необходимое тепловое излучение.

## Использование режима Гриль с обдувом

Этот режим работы подходит для запекания под грилем продуктов с большим диаметром, например курицы.

Для плоских продуктов в целом рекомендуется устанавливать температуру на 220 °С, для продуктов с большим диаметром — 180–200 °С.

 Опасность получения травм из-за горячих поверхностей.

Духовой шкаф нагревается во время работы. Можно получить ожог при контакте с нагревательными элементами, рабочей камерой и принадлежностями.

Перед чисткой нагревательных элементов, рабочей камеры и принадлежностей вручную дайте им сначала остыть.

 Опасность получения травм вследствие поражения электрическим током.

Пар из пароструйного очистителя может попасть на детали, находящиеся под напряжением, и вызвать короткое замыкание.

Категорически запрещается использовать устройство для чистки струей пара.

Все поверхности могут изменить цвет или внешний вид в целом, если их очищать неподходящими средствами. Особенно сильно может пострадать от чистящего средства для духовых шкафов и удаления накипи фронтальная поверхность прибора.

Все поверхности чувствительны к царапинам. На стеклянных поверхностях в некоторых случаях царапины могут привести к разрушению стекла.

Сразу удаляйте остатки чистящих средств.

### Неподходящие чистящие средства

Во избежание повреждений поверхностей не используйте при чистке:

- чистящие средства, содержащие соду, аммиак, кислоты или хлориды;
- средства для растворения накипи на передней поверхности прибора;
- абразивные чистящие средства (например, абразивный порошок, пасту, пемзу);
- чистящие средства, содержащие растворители;
- средства для чистки поверхностей из нержавеющей стали;
- моющие средства для посудомоечных машин;
- очистители для стекла;
- средства для очистки стеклокерамических панелей конфорок;
- жёсткие губки и щетки с абразивной поверхностью (например, для чистки кастрюль) или использованные губки, содержащие остатки абразивных средств;
- очистители от грязи;
- острые металлические скребки;
- проволочные мочалки;
- точечную очистку с применением механических средств;
- средства для чистки духовых шкафов;
- губки из нержавеющей стали.

## Чистка и уход

При достаточно длительном воздействии загрязнений на поверхности существует вероятность, что их больше не получится устранить. Многократное использование прибора без проведения промежуточной очистки может значительно усложнить его очистку.

Лучше всего удалять загрязнения сразу.

Принадлежности не подходят для мытья в посудомоечной машине.

**Совет:** Загрязнения остатками фруктового сока или теста, образующиеся при использовании плохо закрывающихся форм для выпекания, рекомендуется удалять, пока рабочая камера ещё теплая.

Для удобства очистки рекомендуем выполнить следующее.

- Снимите дверцу.
- Снимите боковые направляющие с телескопическими направляющими FlexiClip (при наличии).
- Откиньте вниз ТЭН верхнего жара/гриля.

### Удаление обычных загрязнений

По периметру рабочей камеры для обеспечения герметичности имеется чувствительная уплотнительная прокладка из стекловолокна, которая может быть повреждена, если её тереть или скрести.

По возможности не чистите уплотнительную прокладку из стекловолокна.

- Рекомендуется удалять нормальные загрязнения сразу с использованием тёплой воды, средства для мытья посуды вручную и чистой губки или чистой, влажной салфетки из микрофибры.
- Тщательно удаляйте остатки чистящих средств чистой водой. Эта чистка особенно важна при уходе за деталями с покрытием PerfectClean, так как остатки моющих средств снижают антипригарный эффект.
- В заключение вытрите насухо все поверхности мягкой тканью.

### Чистка термощупа

Если термощуп класть в воду или мыть его в посудомоечной машине, он будет повреждён.

Чистите термощуп только с использованием влажной салфетки.

### Удаление стойких загрязнений (за исключением телескопических направляющих FlexiClip)

При выкипании фруктового сока или жидкости от жаркого на поверхностях могут образоваться стойкие цветные или матовые пятна. Эти пятна не влияют на эксплуатационные свойства прибора. Не пытайтесь удалить подобные пятна во что бы то ни стало. Используйте только описанные вспомогательные средства.

- Удаляйте пригоревшие остатки скребком для стекла или мягкой проволочной губкой из нержавеющей стали (например, Spontex Spirinett), горячей водой и средствами для мытья посуды вручную.

### Использование средства для чистки духовых шкафов

- При наличии очень стойких загрязнений на эмали, имеющей покрытие PerfectClean, нанесите средство для чистки духовых шкафов Miele на холодные поверхности.

Если спрей попадает в промежуточные полости и отверстия, при последующем приготовлении возникают резкие запахи. Не наносите спрей на верхнюю часть рабочей камеры. Не наносите спрей в промежуточные полости и отверстия в боковых стенках и в задней стенке рабочей камеры.

- Оставьте средство для чистки духовых шкафов для воздействия согласно указаниям на упаковке.

Средства для чистки духовых шкафов других производителей можно наносить только на холодные поверхности максимум на 10 минут.

- Дополнительно вы можете использовать после воздействия средства жёсткую сторону губки для мытья посуды.
- Тщательно удаляйте остатки чистящих средств чистой водой.
- Вытрите насухо все поверхности мягкой тканью.

### Очистка рабочей камеры с помощью Пиролиз

Вместо чистки рабочей камеры вручную её можно очистить с помощью функции Пиролиз .

При пиролизе рабочая камера нагревается до температуры более 400 °С. Имеющиеся загрязнения расщепляются при высоких температурах и превращаются в пепел.

Имеются 3 ступени пиролиза с различной длительностью:

- ступень 1 при лёгком загрязнении
- ступень 2 при среднем загрязнении
- ступень 3 при сильном загрязнении

После запуска пиролиза дверца автоматически блокируется. Вы можете открыть её только по окончании процесса очистки.

## Чистка и уход

---

Пиролиз также можно запускать с задержкой по времени, чтобы использовать, например, выгодный ночной тариф на электроэнергию.

Остатки после пиролиза (например, пепел), которые образуются в рабочей камере в зависимости от степени загрязнения, легко удаляются из нее.

### Подготовка пиролиза

Из-за высоких температур при пиролизе повреждаются принадлежности, не предназначенные для пиролиза.

Перед процедурой пиролиза извлеките все непригодные для пиролиза принадлежности из рабочей камеры. То же самое относится к дополнительно приобретаемым принадлежностям, непригодным для пиролиза.

Приведённые далее принадлежности пригодны для пиролиза и могут оставаться в рабочей камере во время его проведения:

- Боковые направляющие
  - Телескопические направляющие FlexiClip HFC 72
  - Решётка HBVR 72
- Извлеките из прибора принадлежности, непригодные для пиролиза.
  - Задвиньте решётку на верхний уровень.

Грубые загрязнения в рабочей камере могут привести к повышенному дымообразованию.

При наличии пригоревших остатков на эмалированных поверхностях могут образоваться стойкие цветные или матовые пятна.

Перед запуском пиролиза удалите грубые загрязнения рабочей камеры и пригоревшие остатки на эмалированных поверхностях скребком для стекла.



## Запуск пиролиза

 Опасность получения травм из-за горячих поверхностей.

При пиролизе духовой шкаф разогревается больше, чем при нормальном режиме работы.

Не допускайте, чтобы дети прикасались к духовому шкафу во время пиролиза.

- Выберите Чистка и уход .
- Выберите Пиролиз.
- Выберите ступень пиролиза в соответствии со степенью загрязнения.
- Подтвердите нажатием *OK*.

Следуйте указаниям на дисплее.

- Подтвердите нажатием *OK*.

Вы можете запустить пиролиз немедленно или отложить время запуска.

## Немедленный запуск пиролиза



- Для немедленного запуска пиролиза выберите *Запустить сразу*.
- Подтвердите нажатием *OK*.

Пиролиз запускается.

Дверца автоматически блокируется. Затем автоматически включаются нагрев рабочей камеры и охлаждающий вентилятор.

Освещение рабочей камеры во время пиролиза отключено.

На дисплее отображается оставшееся время пиролиза. Его нельзя изменить.

Если вы в это время установили таймер, то по окончании времени таймера раздаётся звуковой сигнал, мигает  и идёт отсчёт времени по возрастанию. После касания сенсорной кнопки  акустические и оптические сигналы отключатся.

# Чистка и уход

## Запуск пиролиза с задержкой по времени

- Для запуска пиролиза с задержкой по времени выберите **Запуск в**.
- Подтвердите нажатием **ОК**.
- Установите время запуска пиролиза.
- Подтвердите нажатием **ОК**.

Дверца автоматически блокируется. На дисплее появится **Запуск в** и установленное время запуска.

До момента запуска можно заново настроить время запуска с помощью **Таймер**.

Как только наступит момент запуска, нагрев рабочей камеры и охлаждающий вентилятор автоматически включатся и на дисплее отобразится время до окончания процесса.

## Завершение пиролиза

По истечении оставшегося времени появляется указание о том, что дверца разблокирована.

Как только дверца разблокируется, появляется **Готово** и раздаётся звуковой сигнал.

- Подтвердите указание с помощью кнопки **ОК**.
  - Выберите **заккрыть**.
  - Выключите духовой шкаф.
- Акустический и оптический сигналы отключаются.

 **Опасность** получения травм из-за горячих поверхностей.

После пиролиза духовой шкаф остаётся ещё очень горячим. Можно получить ожог при контакте с нагревательными элементами, рабочей камерой и принадлежностями.

Перед удалением возможных остатков пиролиза и смазыванием боковых направляющих дайте нагревательным элементам, рабочей камере и принадлежностям остыть.

- Очистите рабочую камеру и принадлежности, пригодные для пиролиза, от возможных остатков (например, пепла), которые могут образоваться в зависимости от степени загрязнения рабочей камеры.
- Нанесите пару капель высокотемпературного пищевого масла на пергаментную бумагу и смажьте боковые направляющие.

Большинство загрязнений можно удалить с помощью тёплой воды, средства для мытья посуды вручную и чистой губки или чистой влажной салфетки из микрофибры.

В зависимости от степени загрязнения на внутренней поверхности дверцы может образоваться видимый налёт. Его можно удалить с помощью губки для мытья посуды, скребка для стекла или мягкой проволочной губки (например, Spontex Spirinett) и средства для мытья посуды вручную.

По периметру рабочей камеры для обеспечения герметичности имеется чувствительная уплотнительная прокладка из стекловолокна, которая может быть повреждена, если её тереть или скрести.

По возможности не чистите уплотнительную прокладку из стекловолокна.

В результате проливания сока от фруктов на эмалированных поверхностях могут образоваться стойкие цветные пятна. Эти изменения не влияют на качество эмали.

Не пытайтесь удалить подобные пятна во что бы то ни стало.

## Раскладывание телескопических направляющих FlexiClip

После чистки на телескопических направляющих FlexiClip могут оставаться цветные или обесцвеченные пятна. Они не влияют на эксплуатационные свойства прибора.

- Несколько раз разложите телескопические направляющие FlexiClip после пиролиза.

## Удаление накипи

Из системы парообразования в зависимости от жёсткости воды необходимо регулярно удалять накипь.

Процесс удаления накипи можно проводить в любое время.

Однако по истечении определённого количества процессов приготовления появится автоматическое требование удалить накипь из испарительной системы для поддержания её безупречной работы.

На дисплей выводится в убывающем порядке отсчёт последних 10 процессов приготовления до удаления накипи. После этого использование режимов работы и автоматических программ с использованием пара блокируется.

Эти режимы работы можно будет продолжить использовать только после удаления накипи. Все остальные режимы работы и автоматические программы без использования пара доступны для использования.

# Чистка и уход

## Ход процесса удаления накипи

Если вы запустили процесс удаления накипи, то его необходимо выполнить полностью, так как его прерывание невозможно.

Процесс удаления накипи длится около 90 минут и выполняется в несколько этапов.

1. Подготовка процесса удаления накипи
2. Всасывание средства для удаления накипи
3. Фаза воздействия
4. Процесс промывание 1
5. Процесс промывание 2
6. Процесс промывание 3
7. Выпаривание остатков воды

## Подготовка процесса удаления накипи

Вам потребуется ёмкость вместимостью ок. 1 литра.

Для того чтобы вам не приходилось держать ёмкость со средством для удаления накипи под всасывающей трубкой, в комплект поставки входит пластмассовый шланг с присоской.

Для достижения оптимального результата очистки рекомендуется использовать входящие в комплект поставки таблетки для удаления накипи, разработанные специально для Miele.

**Совет:** Дополнительно таблетки можно приобрести через интернет-магазин Miele, в сервисной службе или в торговых точках Miele.

Другие таблетки для удаления накипи, которые, помимо лимонной кислоты, также содержат другие кислоты и/или иные нежелательные компоненты, например хлориды, могут привести к повреждениям.

Кроме того, требуемый эффект невозможно гарантировать из-за несоблюдения концентрации средства для удаления накипи.

- Налейте в ёмкость примерно 600 мл холодной водопроводной воды и полностью растворите в ней таблетку для удаления накипи.

### Проведение процесса удаления накипи

- Выберите Чистка и уход .
- Выберите Удаление накипи.

Если режимы работы и автоматические программы с использованием пара уже заблокированы, процесс удаления накипи можно запустить немедленно, нажав для подтверждения **ОК**.

- Задвиньте универсальный противень до упора на верхний уровень, чтобы собрать средство для удаления накипи после его применения. Подтвердите указание с помощью кнопки **ОК**.

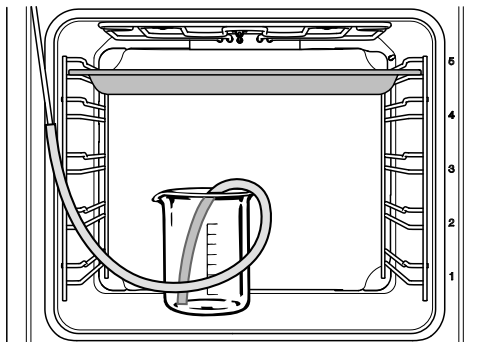

- Поставьте ёмкость со средством для удаления накипи на дно рабочей камеры.
- Закрепите пластиковый шланг одним концом на всасывающей трубке. Поставьте другой конец на дно ёмкости со средством и закрепите внутри присоской.
- Подтвердите нажатием **ОК**.

Начинается процесс всасывания. Слышен шум работы насоса.

Процесс всасывания можно в любое время прервать и запустить снова нажатием **Стоп** или **Запуск**.

Фактически использованный объём средства для удаления накипи может быть меньше, чем затребованный объём, таким образом, в ёмкости образуются остатки средства.

Появится сообщение об окончании процесса всасывания.

- Подтвердите нажатием **ОК**.

Начнется **фаза воздействия**. Вы можете следить за временем.

- Оставьте ёмкость вместе с соединением шланга со всасывающей трубкой в рабочей камере и долейте примерно 300 мл воды, так как во время фазы воздействия система будет снова забирать жидкость.

Система забирает немного жидкости примерно каждые 5 минут. Слышен шум работы насоса.

Во время всего процесса подсветка рабочей камеры и охлаждающий вентилятор остаются включёнными.

В конце фазы воздействия раздаётся звуковой сигнал.

### Промывание испарительной системы после фазы воздействия

После фазы воздействия испарительную систему необходимо промыть, чтобы удалить остатки средства для удаления накипи.

## Чистка и уход

Для этого через испарительную систему трижды прокачивается примерно 1 л свежей водопроводной воды, которая собирается на универсальном противне.

- Извлеките универсальный противень с собранным средством для удаления накипи, опорожните его и вновь вставьте на самый верхний уровень.
- Извлеките пластиковый шланг из ёмкости.
- Достаньте ёмкость, тщательно промойте и налейте примерно 1 л свежей водопроводной воды.
- Вновь установите ёмкость в рабочую камеру и закрепите в ёмкости пластиковый шланг.
- Подтвердите нажатием **OK**.

Запустится процесс всасывания для **первого промывания**.

Вода проходит через испарительную систему и собирается на универсальном противне.

На дисплее появятся указания по подготовке **второго промывания**.

- Извлеките универсальный противень с собранной промывочной водой, опорожните его и вновь вставьте на самый верхний уровень.
- Извлеките из ёмкости пластиковый шланг и налейте в нее прим. 1 л свежей водопроводной воды.
- Поставьте ёмкость снова в рабочую камеру, закрепите в ней пластиковый шланг.

- Подтвердите нажатием **OK**.
- При проведении **третьего промывания** действуйте так же.

Во время выпаривания остатков воды оставьте в рабочей камере универсальный противень с водой, собранной при третьем промывании.

### Выпаривание остатков воды

После третьего промывания запускается выпаривание остатков воды.

- Извлеките ёмкость и шланг из рабочей камеры.
- Закройте дверцу.
- Подтвердите нажатием **OK**.

 Опасность получения травм от водяного пара.  
Водяной пар может сильно ошпарить.  
Во время выпаривания не открывайте дверцу.

Включается нагрев рабочей камеры, и на дисплее появляется время выпаривания остатков воды.

Длительность автоматически корректируется в зависимости от фактического наличия остатков воды.

### Завершение процесса удаления накипи

По окончании выпаривания остатков воды появляется информационное окно с указаниями по чистке прибора после удаления накипи.

- Подтвердите нажатием **OK**.

Раздаётся звуковой сигнал и появляется **Готово**.

- Выберите **закреть**.
- Выключите духовой шкаф кнопкой **Вкл./Выкл.** .

 **Опасность травмирования из-за горячих поверхностей.**

Во время работы духовой шкаф нагревается. Вы можете обжечься при контакте с нагревательными элементами, рабочей камерой и принадлежностями.

Перед началом очистки вручную дайте остыть нагревательным элементам, рабочей камере и принадлежностям.

- Достаньте универсальный противень с собранной жидкостью.
- Затем очистите охлаждённую рабочую камеру от остатков жидкости и средства для удаления накипи.
- Закрывайте дверцу только после высыхания рабочей камеры.

## Чистка и уход

### Снятие дверцы

Дверца весит около 10 кг.

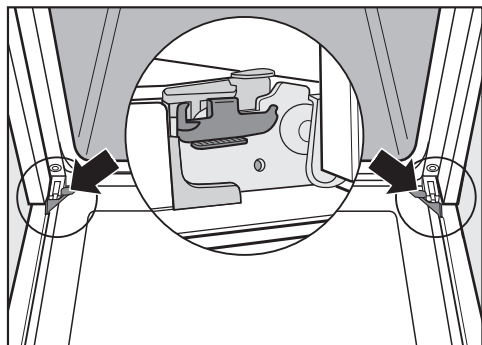

Дверца соединена с петлями с помощью держателей.

Прежде чем снимать дверцу с держателей, необходимо разблокировать фиксирующие скобы обеих дверных петель.

- Полностью откройте дверцу.

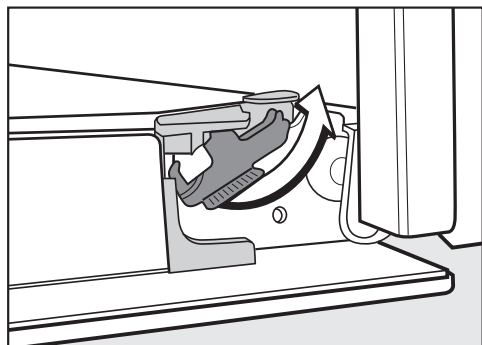

- Разблокируйте скобы, повернув их до упора.

Неправильное снятие дверцы приводит к повреждению духового шкафа.

Никогда не тяните дверцу горизонтально с держателей, так как они откинута и ударят духовой шкаф. Никогда не тяните дверцу с держателей за ручку, поскольку она может сломаться.

- Закройте дверцу до упора.



- Возьмитесь за дверцу по сторонам и равномерно потяните ее вверх из держателей. При этом не допускайте перекоса дверцы.



### Разборка дверцы

Дверца представляет собой открытую систему из 4 стеклянных панелей, частично покрытых теплоотражающим слоем.

В ходе эксплуатации через дверцу дополнительно подается воздух, благодаря чему наружная поверхность дверцы остаётся холодной.

Если в пространстве между стеклами дверцы осаждаются загрязнения, то дверцу можно разобрать для очистки внутренних поверхностей.

Из-за царапин возможно разрушение стекла дверцы.

Для очистки стекол дверцы запрещается использовать абразивные средства, жёсткие губки или щётки, а также острые металлические скребки.

При очистке стекол дверцы также соблюдайте указания, относящиеся к передней поверхности духового шкафа.

Отдельные стороны стёкол дверцы имеют разное покрытие. Обращённые к рабочей камере стороны обладают теплоотражающим действием.

Если стёкла дверцы установить неверной стороной, духовой шкаф получит повреждения.

После очистки стёкол дверцы обязательно устанавливайте их правильной стороной.

Средство для чистки духовых шкафов повреждает поверхность алюминиевых профилей.

Очищайте детали тёплой водой, средством для мытья посуды вручную или чистой губчатой салфеткой или чистой, влажной салфеткой из микрофибры.

При падении стёкла дверцы могут разбиться.

Храните снятые стёкла дверцы в безопасном месте.

## Чистка и уход

**⚠** Опасность получения травм от захлопывающейся дверцы.

Дверца может захлопнуться, если её разбирать, предварительно не сняв.

Перед разборкой дверцы всегда снимайте её со шкафа.

- Положите внешнее стекло дверцы на мягкую поверхность (например, полотенце для посуды) во избежание появления царапин.

При этом разумно будет положить ручку рядом с кромкой стола, чтобы стекло легло ровно всей поверхностью и не могло треснуть при очистке.

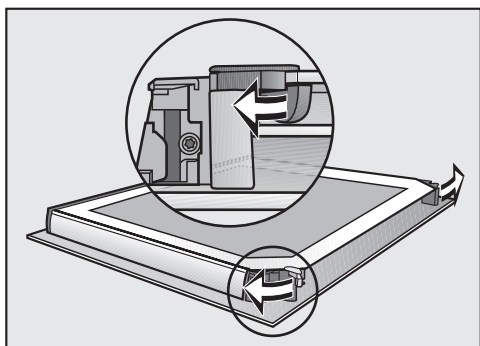

- Откройте оба стопора стёкол дверцы, повернув их в направлении наружу.

Последовательно снимите внутреннее стекло дверцы и два средних стекла дверцы.

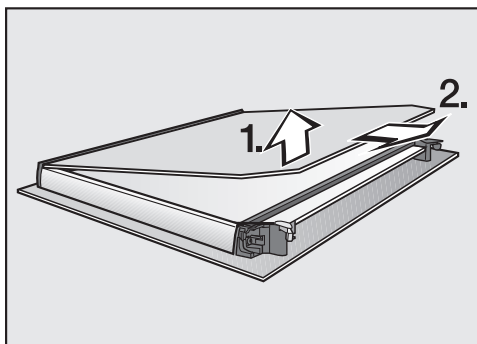

- **Слегка** приподнимите внутреннее стекло дверцы и извлеките его из пластмассовой планки.

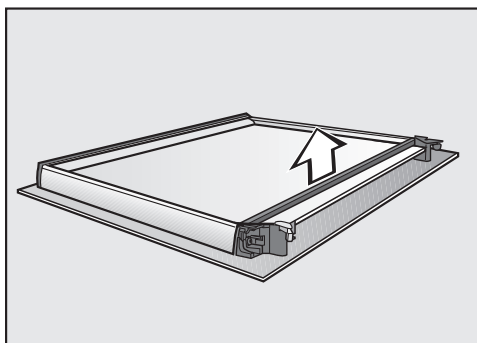

- Снимите уплотнение.

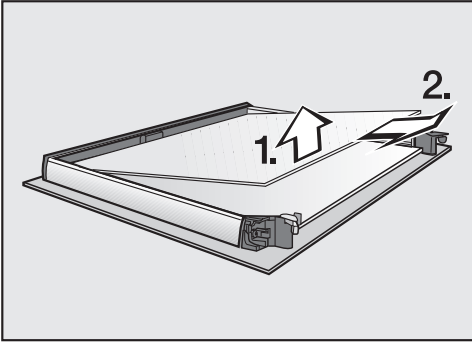

- Слегка приподнимите верхнее из средних стёкол дверцы и извлеките его.

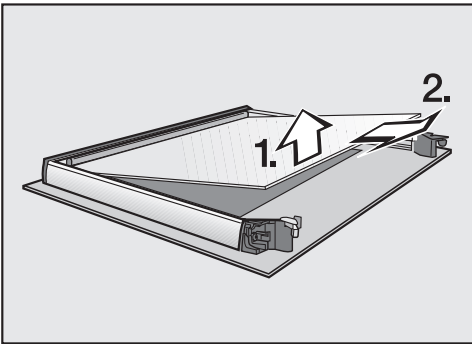

- Слегка приподнимите нижнее из средних стёкол дверцы и извлеките его.
- Очистите стёкла дверцы и другие отдельные детали тёплой водой, средством для мытья посуды вручную и чистой губчатой салфеткой или чистой влажной салфеткой из микрофибры.
- Вытрите детали насухо мягкой тканью.

Затем снова аккуратно соберите дверцу.

Оба средних стекла дверцы идентичны. Для ориентирования и правильной установки на стеклах дверцы напечатан номер материала.

- Установите нижнее из средних стекол дверцы так, чтобы номер материала можно было прочитать (чтобы он не отображался зеркально).

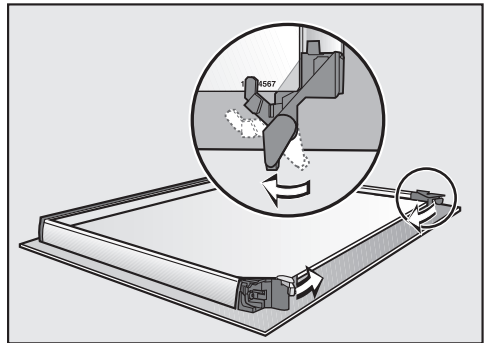

- Поверните стопоры стёкол дверцы вовнутрь так, чтобы стопоры прилегали к нижнему из средних боковых стекол.
- Установите верхнее из средних стёкол дверцы так, чтобы номер материала можно было прочитать (чтобы он не отображался зеркально). Стекло дверцы должно лежать на стопорах.

## Чистка и уход

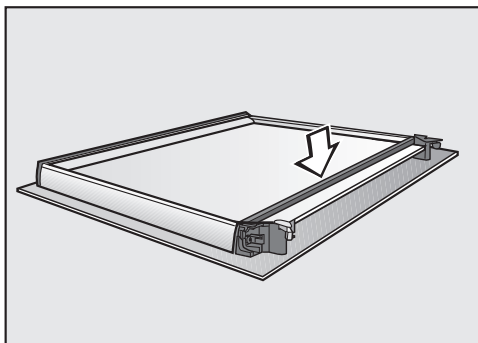

- Вставьте уплотнение.

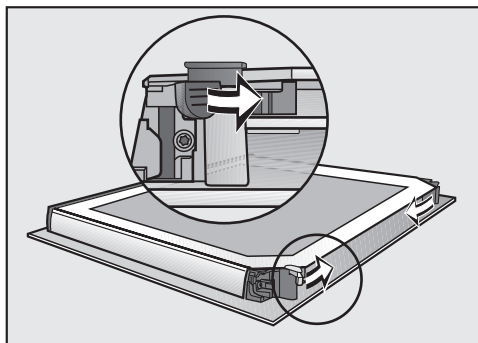

- Закройте оба стопора стёкол дверцы, повернув их вовнутрь.

Теперь дверца вновь собрана.

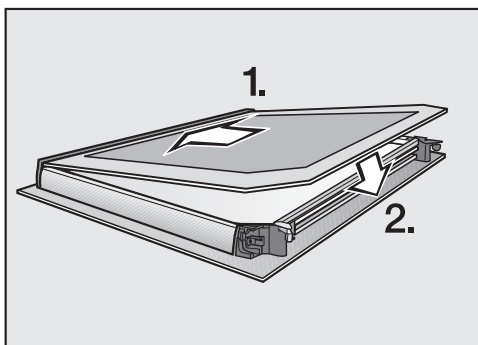

- Задвиньте внутреннее стекло дверцы в пластмассовую планку так, чтобы оно лежало стороной с рисунком вниз, и уложите внутреннее стекло двери между стопорами.

### Установка дверцы

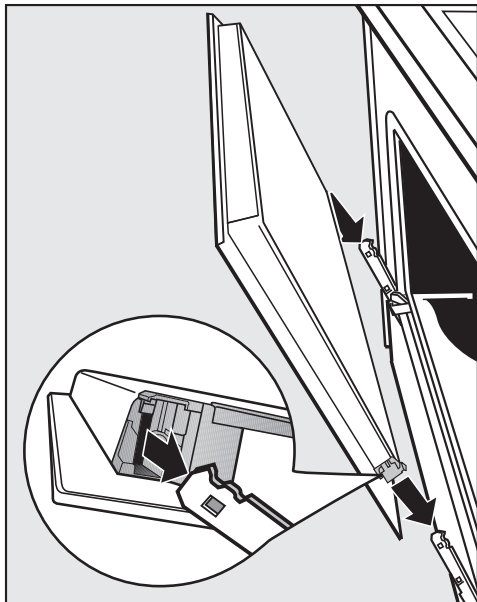

- Возьмитесь за дверцу по сторонам и установите ее на крепления петель.  
Не допускайте перекоса.

- Полностью откройте дверцу.

Если запорные скобы не заблокированы, дверца может отсоединиться от креплений и получить повреждения.

Обязательно вновь заблокируйте запорные скобы.

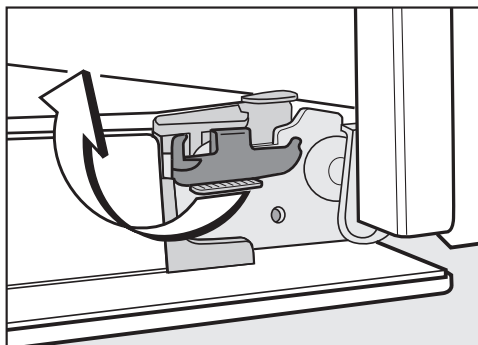

- Заблокируйте фиксирующие скобы, повернув их до упора в горизонтальное положение.

### Демонтаж боковых направляющих с телескопическими направляющими FlexiClip

Боковые направляющие можно демонтировать вместе с телескопическими направляющими FlexiClip (при их наличии).

Если вы предварительно хотите отдельно демонтировать телескопические направляющие FlexiClip, следуйте указаниям в главе «Оборудование», раздел «Установка и демонтаж телескопических направляющих FlexiClip».

 Опасность получения травм из-за горячих поверхностей.

Духовой шкаф нагревается во время работы. Можно получить ожог при контакте с нагревательными элементами, рабочей камерой и принадлежностями.

Перед демонтажем боковых направляющих дайте остыть ТЭНам, рабочей камере и принадлежностям.

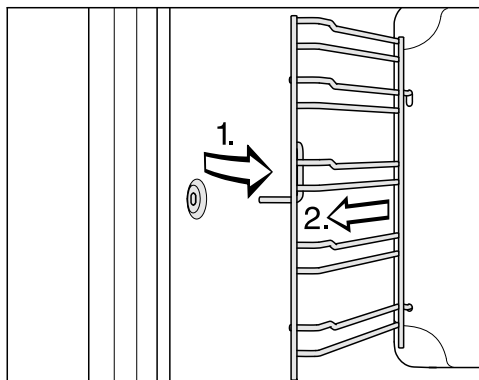

- Вытяните боковые направляющие спереди из крепления (1.) и снимите их (2.).

**Установка** выполняется в обратной последовательности.

- Устанавливайте детали аккуратно.

## Опускание ТЭНа верхнего жара/гриля

Если верхняя часть рабочей камеры особенно сильно загрязнена, то для чистки можно откинуть вниз ТЭН верхнего жара/гриля. Целесообразно регулярно очищать верхнюю часть рабочей камеры влажной салфеткой или губкой для мытья посуды.

**⚠** Опасность получения травм из-за горячих поверхностей.

Духовой шкаф нагревается во время работы. Можно получить ожог при контакте с нагревательными элементами, рабочей камерой и принадлежностями.

Перед чисткой нагревательных элементов, рабочей камеры и принадлежностей вручную дайте им сначала остыть.

Упавшая гайка может повредить эмаль дна рабочей камеры.

В целях предосторожности положите на дно рабочей камеры полотенце для посуды и т. п.

- Снимите боковые направляющие.

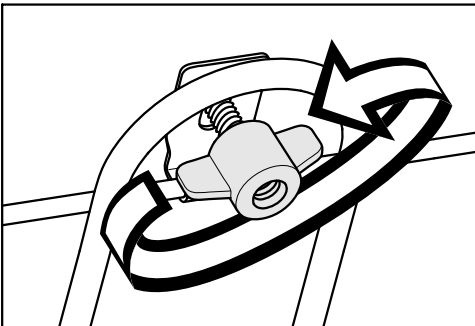

- Ослабьте барашковую гайку.

ТЭН верхнего жара/гриля можно повредить.

Никогда не нажимайте на ТЭН верхнего жара/гриля с силой.

- Осторожно откиньте вниз ТЭН верхнего жара/гриля.





Теперь верхняя часть рабочей камеры доступна.

- Очистите верхнюю часть рабочей камеры тёплой водой, средством для мытья посуды вручную и чистой губчатой салфеткой или чистой, влажной салфеткой из микрофибры.
- После чистки откиньте ТЭН верхнего жара/гриля вверх.
- Установите барашковую гайку и затяните её.
- Установите боковые направляющие.

## Что делать, если ...

Вы можете самостоятельно устранить большинство неполадок, возникающих при ежедневной эксплуатации прибора. Во многих случаях Вы сэкономите время и деньги, т. к. Вам не придется вызывать специалиста сервисной службы.

Нижеприведенные таблицы помогут Вам найти причины возникающих неисправностей и устранить их.

Проблема	Причина и устранение
<b>Дисплей не горит.</b>	Вы выбрали установку Текущее время   Индикация   Выкл. . Поэтому при выключенном духовом шкафу дисплей выключен. ■ Сразу после включения духового шкафа появляется главное меню. Если время должно показываться постоянно, выберите установку Текущее время   Индикация   Вкл. .
	Отсутствует электропитание духового шкафа. ■ Проверьте, не сработал ли предохранитель внутренней электропроводки. Вызовите специалиста-электрика или сервисную службу Miele.
<b>Вы не слышите звуковой сигнал.</b>	Звуковые сигналы выключены или выбрана очень низкая громкость. ■ Включите звуковые сигналы или сделайте их громче с помощью Установки   Громкость звука   Звуковые сигналы .
<b>Рабочая камера не нагревается.</b>	Активирован демонстрационный режим. Можно выбирать пункты меню и нажимать сенсорные кнопки, но нагрев рабочей камеры не работает. ■ Деактивируйте демонстрационный режим при помощи Установки   Демо-режим   Демо-режим   Выкл. .
Блокировка включ.  <b>появляется при включении на дисплее.</b>	Блокировка запуска  включена. ■ Блокировку запуска процесса приготовления можно отключить, нажав символ  и удерживая его 6 секунд. ■ Если вы хотите полностью выключить блокировку запуска, выберите установку Безопасность   Блокировка включ.    Выкл. .



Проблема	Причина и устранение
<p><b>Сенсорные кнопки или датчик приближения не работают.</b></p>	<p>Вы выбрали установку Дисплей   QuickTouch   Выкл.. Поэтому при выключенном духовом шкафу сенсорные кнопки и датчик приближения не работают.</p> <ul style="list-style-type: none"> <li>■ Как только вы включите духовой шкаф, сенсорные кнопки и датчик приближения начнут работать. Если вы хотите, чтобы сенсорные кнопки и датчик приближения работали даже при выключенном духовом шкафу, выберите установку Дисплей   QuickTouch   Вкл..</li> </ul> <p>Установки для датчика приближения выключены.</p> <ul style="list-style-type: none"> <li>■ Измените установки для датчика приближения с помощью Установки   Датчик приближения.</li> </ul> <p>Датчик приближения неисправен.</p> <ul style="list-style-type: none"> <li>■ Обратитесь в сервисную службу Miele.</li> </ul> <p>Духовой шкаф не подключён к электросети.</p> <ul style="list-style-type: none"> <li>■ Проверьте, вставлена ли вилка духового шкафа в розетку.</li> <li>■ Проверьте, не сработал ли предохранитель внутренней электропроводки. Вызовите специалиста-электрика или сервисную службу Miele.</li> </ul> <p>Если дисплей тоже не реагирует, значит возникла проблема в системе управления.</p> <ul style="list-style-type: none"> <li>■ Нажимайте кнопку Вкл./Выкл.  до отключения дисплея и перезапуска духового шкафа.</li> </ul>
<p><b>На дисплее появляется</b> Неисправность в сети процесс прерван .</p>	<p>Электроснабжение было кратковременно нарушено. Поэтому процесс приготовления прервался.</p> <ul style="list-style-type: none"> <li>■ Выключите и снова включите духовой шкаф.</li> <li>■ Снова запустите процесс приготовления.</li> </ul>
<p><b>12:00 высвечивается на дисплее.</b></p>	<p>Электроснабжение было отключено более 150 часов.</p> <ul style="list-style-type: none"> <li>■ Установите текущее время и дату заново.</li> </ul>

## Что делать, если ...

Проблема	Причина и устранение
<b>На дисплее появляется</b> Максимальная длительность работы достигнута .	Духовой шкаф был включен слишком длительное время. Сработало защитное отключение. ■ Подтвердите нажатием <i>OK</i> . После этого духовой шкаф будет снова готов к работе.
<b>На дисплее отображается</b> ⚠ Ошибка F32.	Блокировка дверцы для пиролиза не срабатывает на закрытие. ■ Выключите и снова включите духовой шкаф. Затем заново запустите пиролиз. ■ Если указание появляется снова, обратитесь в сервисную службу Miele.
<b>На дисплее отображается</b> ⚠ Ошибка F33.	Блокировка дверцы для пиролиза не срабатывает на открывание. ■ Выключите и снова включите духовой шкаф. ■ Если дверца не разблокируется, обратитесь в сервисную службу Miele.
Ошибка <b>и не приведённый здесь код ошибки появляется на дисплее.</b>	Проблема, которую вы не сможете устранить самостоятельно. ■ Обратитесь в сервисную службу Miele.
<b>После выбора функции удаления накипи на дисплее отображается</b> В наст. время функция не доступна..	Испарительная система неисправна. ■ Обратитесь в сервисную службу Miele.
<b>После выбора автоматической программы на дисплее отображается</b> Неисправность управления влажностью - автоматические программы выполняются без влажности.	Испарительная система неисправна. ■ Обратитесь в сервисную службу Miele. Можно запустить автоматическую программу и без использования пара.

Проблема	Причина и устранение
<p><b>В процессе приготовления с использованием пара всасывание воды не выполняется.</b></p>	<p>Активирован режим презентации. Вы можете выбирать пункты меню на дисплее и нажимать сенсорные кнопки, однако насос испарительной системы не работает.</p> <ul style="list-style-type: none"> <li>■ Деактивируйте режим презентации через Установки   Демо-режим   Демо-режим   Выкл..</li> </ul> <p>Насос испарительной системы неисправен.</p> <ul style="list-style-type: none"> <li>■ Обратитесь в сервисную службу Miele.</li> </ul>
<p><b>После завершения процесса приготовления слышен звук работающего прибора.</b></p>	<p>После процесса приготовления охлаждающий вентилятор остаётся включённым (см. главу «Установка», раздел «Остаточный ход охлаждающего вентилятора»).</p>
<p><b>Духовой шкаф выключился автоматически.</b></p>	<p>Духовой шкаф автоматически выключается для экономии электроэнергии, если после включения духового шкафа или по завершении процесса приготовления в течение определённого времени не следует дальнейших установок.</p> <ul style="list-style-type: none"> <li>■ Снова включите духовой шкаф.</li> </ul>
<p><b>Пирог/выпечка не готовы по истечении времени, указанного в таблице приготовления.</b></p>	<p>Выбранная температура не соответствует данным рецепта.</p> <ul style="list-style-type: none"> <li>■ Выберите температуру согласно рецепту.</li> </ul> <p>Количество компонентов не соответствует данным рецепта.</p> <ul style="list-style-type: none"> <li>■ Проверьте, меняли ли вы рецепт. При увеличении содержания жидкости или яиц тесто становится более влажным, что требует большего времени выпекания.</li> </ul>

## Что делать, если ...

Проблема	Причина и устранение
<b>Пирог/выпечка неровно подрумянились.</b>	Вы выбрали неправильную температуру или уровень приготовления. <ul style="list-style-type: none"><li>■ Определённое различие в степени подрумянивания всегда присутствует. Если эта разница очень большая, проверьте, правильно ли выбраны температура и уровень приготовления.</li></ul>
	Материал или цвет формы для выпекания не соответствуют режиму работы. <ul style="list-style-type: none"><li>■ Формы для выпекания из светлых или блестящих материалов не оптимальны для режима работы Верхний / нижний жар . Используйте для выпекания матовые тёмные формы.</li></ul>
<b>После пиролиза в рабочей камере остаются загрязнения.</b>	При пиролизе загрязнения сжигаются и остаётся пепел. <ul style="list-style-type: none"><li>■ Удалите пепел с помощью тёплой воды, средства для мытья посуды вручную и чистой губчатой салфетки или чистой, влажной салфетки из микрофибры. Если, помимо этого, обнаруживаются более грубые загрязнения, выполните повторный пиролиз, при необходимости с увеличенной длительностью.</li></ul>
<b>При установке или извлечении принадлежностей возникают шум.</b>	Из-за устойчивой к пиролизу поверхности боковых направляющих возникает эффект трения при установке или извлечении принадлежностей. <ul style="list-style-type: none"><li>■ Для уменьшения этого эффекта трения нанесите пару капель высокотемпературного пищевого масла на пергаментную бумагу и смажьте боковые направляющие. Повторяйте это после каждого пиролиза.</li></ul>
<b>Подсветка рабочей камеры выключается спустя небольшое время.</b>	Вы выбрали установку Освещение   «Вкл» на 15 секунд   . <ul style="list-style-type: none"><li>■ Если вы хотите включить подсветку рабочей камеры на время всего процесса приготовления, выберите установку Освещение   Вкл. .</li></ul>

Проблема	Причина и устранение
<p><b>Подсветка рабочей камеры выключена или не включается.</b></p>	<p>Вы выбрали установку Освещение   Выкл.   .</p> <ul style="list-style-type: none"> <li>■ Включите подсветку рабочей камеры на 15 секунд нажатием сенсорной кнопки .</li> <li>■ При желании выберите установку Освещение   Вкл. или «Вкл» на 15 секунд .</li> </ul> <hr/> <p>Подсветка рабочей камеры неисправна.</p> <ul style="list-style-type: none"> <li>■ Обратитесь в сервисную службу Miele.</li> </ul>

# Документы служба

## Контактная информация для обращений в случае неисправностей

При возникновении неисправностей, которые вы не можете устранить самостоятельно, обращайтесь, например, к авторизованному партнёру Miele или в сервисную службу Miele.

Вызвать специалиста сервисной службы Miele можно онлайн на сайте <https://www.miele.ru/domestic/service-enquiry-3117.htm>.

Телефон сервисной службы Miele указан в конце данного документа.

Сообщите сервисной службе модель и фабричный номер прибора. Эти данные указаны на типовой табличке.

Эту информацию вы найдёте на типовой табличку, которая видна при открытой дверце на фронтальной рамке.

## Гарантия

Гарантийный срок составляет 2 года.

Подробную информацию об условиях гарантии Вы найдете в разделе «Гарантия качества товара».

## Нижеследующая информация актуальна только для Украины:

соответствует требованиям «Технического регламента ограничения использования некоторых небезопасных веществ в электрическом и электронном оборудовании (2002/95/ЕС)»

Постановление Кабинета Министров Украины от 03.12.2008 № 1057

## Сертификат соответствия

№ ЕАЭС RU С-DE.АЯ46.В.03677/19  
с 15.04.2019 по 14.04.2024

Соответствует требованиям Технических регламентов Таможенного союза

ТР ТС 004/2011 «О безопасности низковольтного оборудования»;  
ТР ТС 020/2011 «Электромагнитная совместимость технических средств»

## Условия транспортировки

Прибор должен транспортироваться согласно манипуляционным знакам, указанным на упаковке. Не допускается подвергать прибор ударным нагрузкам при погрузочно-разгрузочных работах.

## Условия хранения

Прибор должен храниться в сухом и чистом помещении, при температуре в помещении от +5 до +35°C, избегая воздействия прямых солнечных лучей.

## Дата изготовления

Дата изготовления указана на типовой табличке в формате месяц/год.

Срок службы прибора: 10 лет

Срок хранения не установлен

## Размеры для встраивания

Указания размеров приведены в мм.

### Встраивание в высокий шкаф или шкаф под столешницей

Если духовой шкаф должен быть встроен под панелью конфорок, то учитывайте указания по встраиванию, а также высоту встраивания панели конфорок.

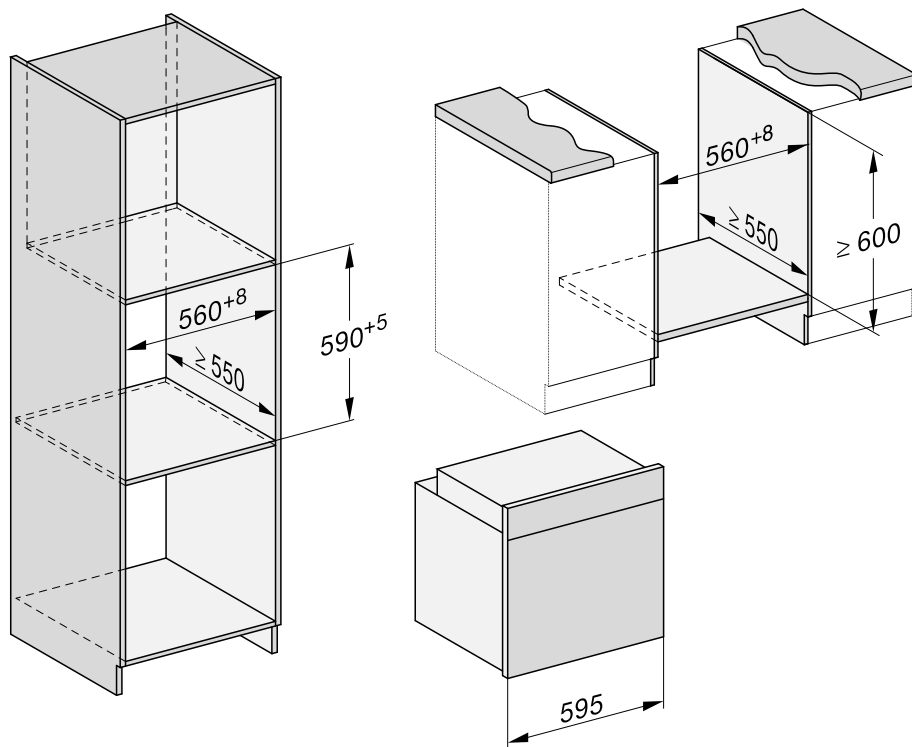

# Монтаж

## Вид сбоку

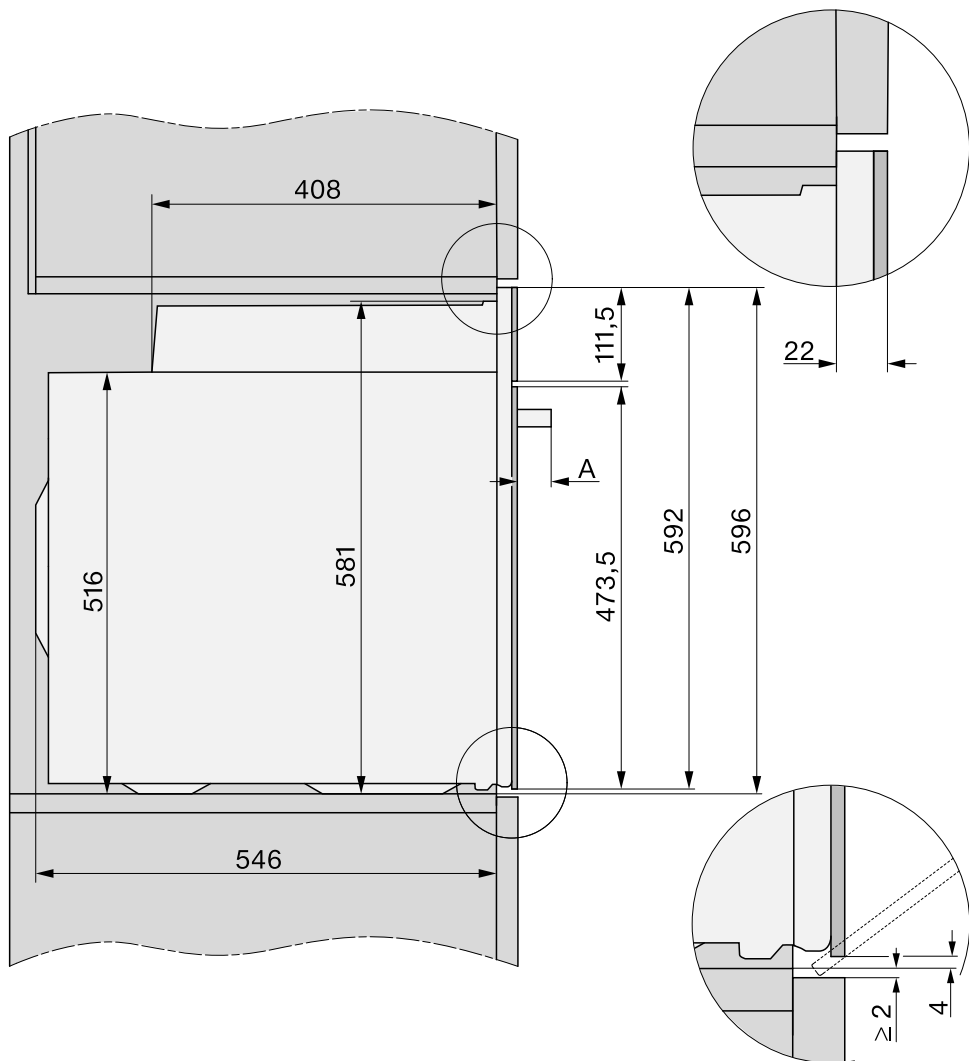

**A** H 76xx: 47 mm



## Подключения и вентиляция

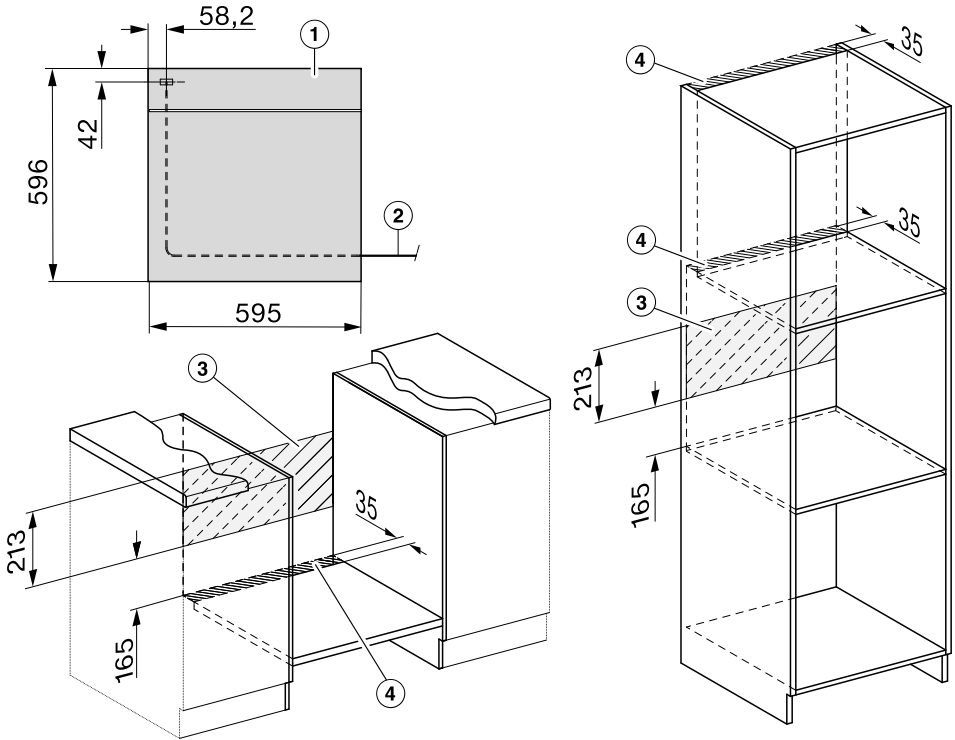

- ① Вид спереди
- ② Сетевой кабель, длина = 1 500 мм
- ③ Не выполнять подключения в этой области
- ④ Вырез для вентиляции мин. 150 см<sup>2</sup>

# Монтаж

## Встраивание духового шкафа

Используйте духовой шкаф только во встраиваемом виде, чтобы гарантировать его надёжную и безопасную работу.

Для исправной работы духового шкафа требуется достаточный приток охлаждающего воздуха. Необходимый охлаждающий воздух не должен чрезмерно нагреваться другими источниками тепла (например, печами, работающими от твёрдого топлива).

При встраивании обязательно учитывайте следующее.

Убедитесь, что промежуточное дно, на которое установлен духовой шкаф, не прилегает к стене. Не монтируйте планки термозащиты на боковых стенках мебельной ниши.

- Подключите духовой шкаф к электросети.

При переноске духового шкафа за ручку дверцы её можно повредить. Для переноски используйте скрытые ручки по бокам корпуса.

Целесообразно перед встраиванием демонтировать дверцу (см. главу «Чистка и уход», раздел «Снятие дверцы») и извлечь принадлежность. Духовой шкаф легче задвинется в мебельную нишу, будет исключена переноска за ручку дверцы по ошибке.

- Задвиньте духовой шкаф в мебельную нишу и выровняйте его.

- Откройте дверцу, если вы её не сняли.

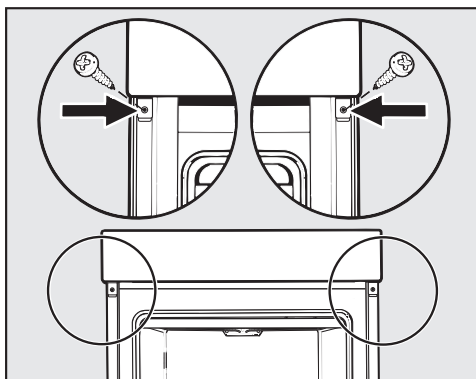

- Прикрепите духовой шкаф прилагаемыми шурупами к боковым стенкам шкафа для встраивания.
- При необходимости установите дверцу на место (см. главу «Чистка и уход», раздел «Установка дверцы»).

## Подключение к электросети

 **Опасность получения травм!** Вследствие неправильно выполненных работ по монтажу, техобслуживанию или ремонту может возникнуть серьезная опасность для пользователя, за которую компания Miele ответственность не несет.

Подключение прибора к электросети должно осуществляться только квалифицированным специалистом-электриком, который хорошо знает и тщательно соблюдает принятые в стране инструкции и предписания предприятий электроснабжения и дополнения к ним.

Подключение должно осуществляться только к стационарной электропроводке с заземлением, выполненной согласно действующим нормам.

**Подключение к розетке** рекомендуется, так как оно облегчает отключение прибора от электросети в случае техобслуживания.

Если невозможно обеспечить доступ пользователя к розетке или предусмотрено **стационарное подключение**, то при монтаже необходимо установить устройство отключения от сети для каждого полюса.

В качестве размыкающего устройства могут использоваться выключатели с расстоянием между контактами не менее 3 мм. К ним относятся линейные выключатели, предохранители и защитные реле.

## Параметры подключения

Необходимые параметры подключения указаны на типовой табличке, которую можно увидеть при открытой дверце прибора на фронтальной раме.

Указанные данные должны совпадать с параметрами электросети.

- При обращениях в компанию Miele всегда указывайте следующее:
- Обозначение модели
- Заводской номер
- Параметры подключения (сетевое напряжение/частота/максимальная потребляемая мощность)

При изменении подключения или замене сетевого кабеля должен использоваться кабель типа H 05 VV-F с подходящим сечением.

## Духовой шкаф

Духовой шкаф имеет 3-жильный соединительный провод с вилкой для подключения к сети переменного тока 230 В, 50 Гц.

Номинал предохранителя составляет 16 А. Подключение может быть выполнено только к правильно смонтированной розетке с защитным контактом.

Максимальная общая потребляемая мощность: см. типовую табличку.

# Монтаж

---

## Технические данные

Напряжение	230 В
Частота	50 Гц
Предохранитель	16 А
Потребляемая мощность	3,7 кВт



















Внимание! Это изделие сконструировано для подключения к сети переменного тока с защитным проводом заземления, которое соответствует требованиям п.7.1 « Правил устройства электроустановок ».







Для Вашей безопасности подключайте прибор только к электросети с защитным заземлением. Если Ваша розетка не имеет защитного заземления, обратитесь в обслуживающую организацию вашего домовладения.

Не переделывайте штепсельную вилку и не используйте переходные устройства.

**ПОМНИТЕ! ПРИ ПОДКЛЮЧЕНИИ К СЕТИ БЕЗ ЗАЩИТНОГО ЗАЗЕМЛЕНИЯ ВОЗМОЖНО ПОРАЖЕНИЕ ЭЛЕКТРИЧЕСКИМ ТОКОМ!**

## Сдобное тесто

Пироги/выпечка (принадлежности)		 [°C]		 5	 [мин]	Crisp function
Маффины (1 противень)		150–160	–	2	25–35	–
Маффины (2 противня)		150–160	–	1+3	30–40 <sup>2</sup>	–
Небольшие кексы (1 противень)*		150	–	2	30–40	–
		160 <sup>1</sup>	–	3	20–30	–
Небольшие кексы (2 противня)*		150 <sup>1</sup>	–	1+3	25–35	–
Песочный пирог (прямоугольная форма, 30 см)		150–160	–	2	60–70	–
		155–165 <sup>1</sup>	–	2	60–70	✓
Мраморный пирог, ореховый пирог (прямоугольная форма, 30 см)		150–160	–	2	60–70	–
		150–160	–	2	60–70	–
Мраморный пирог, ореховый пирог (форма венка/форма для кекса, Ø 26 см)		150–160	✓	2	55–65	–
		150–160	✓	2	60–70	–
Фруктовый пирог (противень)		150–160	–	2	40–50	✓
		155–165	–	1	40–50	✓
Фруктовый пирог (разъёмная форма, Ø 26 см)		150–160	✓	2	55–65	✓
		165–175 <sup>1</sup>	–	2	50–60	✓
Основа для торта (форма для выпекания основы, Ø 28 см)		150–160	–	2	25–35	–
		170–180 <sup>1</sup>	–	2	15–25	–

 режим работы,  температура,  функция Booster,  5 уровень,  время приготовления, функция Crisp function (Хрустящая корочка),  Конвекция плюс,  Верхний/нижний жар, ✓ ВКЛ., – ВЫКЛ.

























\* Настройки действительны также для предписанных величин согласно EN 60350-1.









1 Перед размещением приготовляемого блюда нагрейте рабочую камеру.

2 Вынимайте противни в разное время, если до истечения указанного времени приготовляемый продукт уже достаточно подрумянится.

# Таблицы приготовления

## Песочное тесто

Пироги/выпечка (принадлежности)		 [°C]		 <sup>5</sup> <sub>1</sub>	 [мин]	Crisp function
Печенье (1 противень)		140–150	–	2	25–35	–
		150–160	–	2	25–35	–
Печенье (2 противня)		140–150	–	1+3	25–35 <sup>2</sup>	–
Отсадное печенье (1 противень)*		140	–	2	30–40	–
		160 <sup>1</sup>	–	3	20–30	–
Отсадное печенье (2 противня)*		140	–	1+3	35–45 <sup>2</sup>	–
Основа для торта (форма для выпекания основы, Ø 28 см)		150–160	✓	2	35–45	–
		170–180 <sup>1</sup>	✓	2	20–30	–
Сырный пирог (разъёмная форма, Ø 26 см)		170–180	–	2	80–90	–
		160–170	–	2	80–90	–
Яблочный пирог (разъёмная форма, Ø 20 см)*		160	–	2	90–100	–
		180	–	1	80–90	–
Закрытый яблочный пирог (разъёмная форма, Ø 26 см)		180–190 <sup>1</sup>	–	2	60–70	✓
		160–170	–	2	60–70	✓
Фруктовый пирог с глазурью (разъёмная форма, Ø 26 см)		170–180	–	2	60–70	–
		150–160	–	2	55–65	–
Фруктовый пирог с глазурью (противень)		170–180	–	2	50–60	✓
		160–170	–	2	45–55	✓
Плоский пирог с начинкой сладкий (противень)		210–220 <sup>1</sup>	✓	1	45–55	✓
		190–200	–	2	40–50	✓























 режим работы,  температура,  функция Booster, <sup>5</sup><sub>1</sub> уровень,  время приготовления, функция Crisp function (Хрустящая корочка),  Конвекция плюс,  Конвекция Eco,  Верхний/нижний жар,  Интенсивное выпекание, ✓ ВКЛ., – ВЫКЛ.









\* Настройки действительны также для предписанных величин согласно EN 60350-1.

<sup>1</sup> Перед размещением приготавливаемого блюда нагрейте рабочую камеру.

<sup>2</sup> Вынимайте противни в разное время, если до истечения указанного времени приготавливаемый продукт уже достаточно подрумянится.

## Дрожжевое тесто









Пироги/выпечка (принадлежности)		 [°C]		 <sup>5</sup> <sub>1</sub>	 [мин]	Crisp function
Баба (форма для кекса, Ø 24 см)		150–160	–	2	50–60	–
		160–170	–	2	50–60	–
Рождественский кекс		150–160	–	2	55–65	–
		160–170	✓	2	55–65	–
Пирог с крошкой и фруктами/без фруктов (противень)		160–170	–	2	35–45	✓
		170–180	–	3	45–55	✓
Фруктовый пирог (противень)		160–170	✓	2	45–55	✓
		170–180	✓	3	45–55	✓
Слойки с яблоками/плюшки с изюмом (1 противень)		160–170	✓	2	25–35	–
Слойки с яблоками/плюшки с изюмом (2 противня)		160–170	✓	1+3	30–40 <sup>3</sup>	–
Белый хлеб (подовый)		190–200	✓	2	30–40 <sup>4</sup>	–
		190–200	–	2	30–40	–
Белый хлеб (прямоугольная форма, 30 см)		180–190	✓	2	45–55	–
		190–200 <sup>1</sup>	✓	2	55–65 <sup>5</sup>	✓ <sup>6</sup>
Цельнозерновой хлеб (прямоугольная форма, 30 см)		180–190	✓	2	55–65	–
		200–210 <sup>1</sup>	✓	2	55–65 <sup>5</sup>	✓ <sup>6</sup>
Подъём дрожжевого теста		30–35	–	– <sup>2</sup>	–	–







 режим работы,  температура,  функция Booster, <sup>5</sup><sub>1</sub> уровень,  время приготовления, функция Crisp function (Хрустящая корочка),  Конвекция плюс,  Конвекция с паром + Конвекция плюс,  Конвекция с паром + Верхний/нижний жар,  Верхний/нижний жар, ✓ ВКЛ., – ВЫКЛ.

- 1 Перед размещением приготавливаемого блюда нагрейте рабочую камеру.
- 2 Уложите решётку на дно рабочей камеры и поставьте на неё ёмкость. В зависимости от размера ёмкости можно также снять боковые направляющие.
- 3 Вынимайте противни в разное время, если до истечения указанного времени приготавливаемый продукт уже достаточно подрумянится.
- 4 Запустите 1 паровой удар в начале процесса приготовления.
- 5 Запустите 2 паровых удара в начале процесса приготовления.
- 6 Включите функцию Crisp function через 15 минут после начала процесса приготовления.

## Таблицы приготовления











### Творожно-сдобное тесто







Пироги/выпечка (принадлежности)		 [°C]		 <sup>5</sup> <sub>1</sub>	 [мин]	Crisp function
Фруктовый пирог (противень)		160–170	✓	2	45–55	✓
		170–180	✓	3	45–55	✓
Слойки с яблоками/плюшки с изюмом (1 противень)		160–170	–	3	25–35	✓
Слойки с яблоками/плюшки с изюмом (2 противня)		150–160	✓	1+3	25–35 <sup>1</sup>	✓

 режим работы,  температура,  функция Booster, <sup>5</sup><sub>1</sub> уровень,  время приготовления, функция Crisp function (Хрустящая корочка),  Конвекция плюс,  Верхний/нижний жар, ✓ ВКЛ., – ВЫКЛ.

<sup>1</sup> Вынимайте противни в разное время, если до истечения указанного времени приготавливаемый продукт уже достаточно подрумянится.

### Бисквитное тесто

Пироги/выпечка (принадлежности)		 [°C]		 <sup>5</sup> <sub>1</sub>	 [мин]	Crisp function
Бисквитный корж (2 яйца, разъемная форма, Ø 26 см)		160–170 <sup>1</sup>	–	2	15–25	–
Бисквитный корж (4–6 яиц, разъемная форма, Ø 26 см)		150–160 <sup>1</sup>	–	2	30–40	–
Бисквит с добавлением воды (разъемная форма, Ø 26 см)*		180	–	2	25–35	–
		150–170 <sup>1</sup>	–	2	25–45	–
Бисквит (противень)		180–190 <sup>1</sup>	✓	1	15–25	–

 режим работы,  температура,  функция Booster, <sup>5</sup><sub>1</sub> уровень,  время приготовления, функция Crisp function (Хрустящая корочка),  Конвекция плюс,  Верхний/нижний жар, ✓ ВКЛ., – ВЫКЛ.







\* Настройки действительны также для предписанных величин согласно EN 60350-1.

<sup>1</sup> Перед размещением приготавливаемого блюда нагрейте рабочую камеру.



## Заварное тесто, слоёное тесто, белковая выпечка

Пироги/выпечка (принадлежности)		 [°C]		 <sup>5</sup> <sub>1</sub>	 [мин]	Crisp function
Заварное пирожное (1 противень)		160–170	–	2	30–40	✓
		160–170	–	2	25–35 <sup>1</sup>	✓ <sup>2</sup>
Пирожки из слоёного теста (1 противень)		180–190	–	2	20–30	–
Пирожки из слоёного теста (2 противня)		180–190	–	1+3	20–30 <sup>3</sup>	–
Макарон/миндальные пирожные (1 противень)		120–130	–	2	25–50	✓
Макарон/миндальные пирожные (2 противня)		120–130	–	1+3	25–50 <sup>3</sup>	✓
Меренги/безе (1 поддон, 6 штук по Ø 6 см)		80–100	–	2	120–150	✓
Меренги/безе (2 поддона, по 6 штук по Ø 6 см)		80–100	–	1+3	150–180	✓

 режим работы,  температура,  функция Booster, <sup>5</sup><sub>1</sub> уровень,  время приготовления, функция Crisp function (Хрустящая корочка),  Конвекция плюс,  Конвекция с паром + Конвекция плюс, ✓ ВКЛ., – ВЫКЛ.











\* Настройки действительны также для предписанных величин согласно EN 60350-1.

- 1 Запустите 1 паровой удар спустя 8 минут после начала процесса приготовления.
- 2 Включите функцию Crisp function через 15 минут после начала процесса приготовления.
- 3 Вынимайте противни в разное время, если до истечения указанного времени приготавливаемый продукт уже достаточно подрумянится.

# Таблицы приготовления

## Пикантные блюда

Приготавливаемый продукт (принадлежности)		 [°C]		 <sup>5</sup> <sub>1</sub>	 [мин]	Crisp function
Пикантный плоский пирог с начинкой (противень)		220–230 <sup>3</sup>	✓	1	30–40	✓
		180–190	–	1	45–55	✓
Луковый пирог (противень)		180–190 <sup>3</sup>	✓	2	25–35	✓
		170–180	–	2	30–40	✓
Пицца, дрожжевое тесто (противень)		170–180	✓	2	25–35	✓
		210–220 <sup>3</sup>	–	2	20–30	✓
Пицца, творожно-сдобное тесто (противень)		170–180	✓	2	25–35	✓
		190–200 <sup>3</sup>	✓	3	25–35	✓
Быстрозамороженная пицца, предварительно выпеченная (решётка)		200–210	–	2	25–25	–
Тосты* (решётка)		300	–	3	5–8	–
Запечённые/гратинированные изделия (например, тосты) <sup>1</sup>	 <sup>2</sup>	275 <sup>4</sup>	–	3	3–6	–
Овощи на гриле <sup>1</sup>	 <sup>2</sup>	275 <sup>4</sup>	–	4	5–10 <sup>5</sup>	✓
		250 <sup>4</sup>	–	3	5–10 <sup>5</sup>	✓
Рататуй (универсальный противень)		180–190	–	2	40–60	–

 режим работы,  температура,  функция Booster, <sup>5</sup><sub>1</sub> уровень,  время приготовления, функция Crisp function (Хрустящая корочка),  Конвекция плюс,  Конвекция Eco,  Верхний/нижний жар,  Интенсивное выпекание,  Гриль большой,  Гриль с обдувом, ✓ ВКЛ., – ВЫКЛ.











\* Настройки действительны также для предписанных величин согласно EN 60350-1.

- Используйте решётку и универсальный противень.
- В зависимости от количества также можно использовать режим работы «Гриль малый» .
- Перед размещением приготавливаемого блюда нагрейте рабочую камеру.
- Перед размещением приготавливаемого блюда предварительно нагревайте рабочую камеру в течение 5 минут.
- По возможности переверните продукт по истечении половины времени приготовления.

# Таблицы приготовления

## Говядина

Приготавливаемый продукт (принадлежности)		 [°C]		 5 1	 [мин]	 [°C]
Тушёная говядина, ок. 1 кг (форма для запекания с крышкой)	 2	150–160 <sup>3</sup>	✓	2	120–130 <sup>5</sup>	--
	 2	170–180 <sup>3</sup>	✓	2	120–130 <sup>5</sup>	--
	 2	180–190	–	2	160–180 <sup>6</sup>	--
Филе говядины, ок. 1 кг (универсальный противень)	 2	180–190 <sup>3</sup>	✓	2	25–60	45–75
Филе говядины, «с кровью», ок. 1 кг <sup>1</sup>	 2	80–85	–	2	70–80	45–48
Филе говядины, средняя прожарка, ок. 1 кг <sup>1</sup>	 2	90–95	–	2	80–90	54–57
Филе говядины, полная прожарка, ок. 1 кг <sup>1</sup>	 2	95–100	–	2	110–130	63–66
Ростбиф, ок. 1 кг (универсальный противень)	 2	180–190 <sup>3</sup>	✓	2	35–65	45–75
Ростбиф, «с кровью», ок. 1 кг <sup>1</sup>	 2	80–85	–	2	80–90	45–48
Ростбиф, средняя прожарка, ок. 1 кг <sup>1</sup>	 2	90–95	–	2	110–120	54–57
Ростбиф, полная прожарка, ок. 1 кг <sup>1</sup>	 2	95–100	–	2	130–140	63–66
Бургеры, котлеты * 1	 2	300 <sup>4</sup>	–	4	12–24 <sup>7</sup>	--

 режим работы,  температура,  функция Booster,  5 1 уровень,  время приготовления,  внутренняя температура,  Автоматика жарения,  Верхний/нижний жар,  Конвекция Есо,  Низкотемпературное приготовление,  Гриль большой, ✓ ВКЛ., – ВЫКЛ.





\* Настройки действительны также для предписанных величин согласно EN 60350-1.

- Используйте решётку и универсальный противень.
- Сначала обжарьте мясо на панели конфорок.
- Перед размещением приготавливаемого блюда нагрейте рабочую камеру.
- Перед размещением приготавливаемого блюда предварительно нагревайте рабочую камеру в течение 5 минут.
- Сначала готовьте блюдо под крышкой. Снимите крышку спустя 90 минут приготовления и подлейте ок. 0,5 л жидкости.
- Сначала готовьте блюдо под крышкой. Снимите крышку спустя 100 минут приготовления и подлейте ок. 0,5 л жидкости.
- По возможности переверните продукт по истечении половины времени приготовления.

# Таблицы приготовления

## Телятина

Приготавливаемый продукт (принадлежности)		 [°C]		 5 1	 [мин]	 [°C]
Тушёная телятина, ок. 1,5 кг (форма для запекания с крышкой)	 2	160–170 <sup>3</sup>	✓	2	120–130 <sup>4</sup>	--
	 2	170–180 <sup>3</sup>	✓	2	120–130 <sup>4</sup>	--
Филе телятины, ок. 1 кг (универсальный противень)	 2	160–170 <sup>3</sup>	✓	2	30–60	45–75
Филе телятины, «с кровью», ок. 1 кг <sup>1</sup>	 2	80–85	–	2	50–60	45–48
Филе телятины, средняя прожарка, ок. 1 кг <sup>1</sup>	 2	90–95	–	2	80–90	54–57
Филе телятины, полная прожарка, ок. 1 кг <sup>1</sup>	 2	95–100	–	2	90–100	63–66
Седло телёнка, «с кровью», ок. 1 кг <sup>1</sup>	 2	80–85	–	2	80–90	45–48
Седло телёнка, средняя прожарка, ок. 1 кг <sup>1</sup>	 2	90–95	–	2	100–130	54–57
Седло телёнка, полная прожарка, ок. 1 кг <sup>1</sup>	 2	95–100	–	2	130–140	63–66













 режим работы,  температура,  функция Booster,  5  
1 уровень,  время приготовления,  внутренняя температура,  Автоматика жарения,  Верхний/нижний жар,  Низкотемпературное приготовление, ✓ ВКЛ., – ВЫКЛ.

- Используйте решётку и универсальный противень.
- Сначала обжарьте мясо на панели конфорок.
- Перед размещением приготавливаемого блюда нагрейте рабочую камеру.
- Сначала готовьте блюдо под крышкой. Снимите крышку спустя 90 минут приготовления и подлейте ок. 0,5 л жидкости.

## Таблицы приготовления

### Свинина

Приготавливаемый продукт (принадлежности)		 [°C]		 <sup>5</sup>	 [мин]	 [°C]
Жаркое из свинины/шейно-лопаточной части корейки, ок. 1 кг (форма для запекания с крышкой)		160–170	✓	2	130–140 <sup>5</sup>	80–90
		170–180	✓	2	130–140 <sup>5</sup>	80–90
Жаркое из свинины на шкурке, ок. 2 кг (форма для запекания)		180–190	✓	2	130–150 <sup>6,7,8</sup>	80–90
		190–200	✓	2	130–150 <sup>7,8</sup>	80–90
Филе свинины, ок. 350 г <sup>1</sup>		90–100	–	2	70–90	63–69
Жаркое из окорока, ок. 1,5 кг (форма для запекания с крышкой)		160–170	–	2	130–160 <sup>9</sup>	80–90
Копчёная корейка, ок. 1 кг (универсальный противень)		150–160	✓	2	50–60 <sup>6</sup>	63–68
Копчёная корейка, ок. 1 кг <sup>1</sup>		95–105	–	2	140–160	63–66
Мясной рулет, ок. 1 кг (универсальный противень)		170–180	✓	2	60–70 <sup>7</sup>	80–85
		190–200	✓	2	70–80 <sup>7</sup>	80–85
Бекон к завтраку/бекон <sup>1</sup>		300 <sup>4</sup>	–	4	3–5	--
Колбаски <sup>1</sup>		220 <sup>4</sup>	–	3	8–15 <sup>10</sup>	--









 режим работы,  температура,  функция Booster, <sup>5</sup> уровень,  время приготовления,  внутренняя температура,  Автоматика жарения,  Верхний/нижний жар,  Конвекция Eco,  Конвекция с паром + Конвекция плюс,  Низкотемпературное приготовление,  Гриль большой, ✓ ВКЛ., – ВЫКЛ.

- Используйте решётку и универсальный противень.
- Сначала обжарьте мясо на панели конфорок.
- Включите функцию Crisp function.  
В зависимости от количества также можно использовать режим работы «Гриль малый» .
- Перед размещением приготавливаемого блюда предварительно нагревайте рабочую камеру в течение 5 минут.
- Сначала готовьте блюдо под крышкой. Снимите крышку спустя 60 минут приготовления и подлейте ок. 0,5 л жидкости.
- Запустите 3 паровых удара вручную, распределив их по времени приготовления после фазы нагрева.
- По истечении половины времени долейте ок. 0,5 л жидкости.
- Включите функцию Crisp function через 60 минут после начала процесса приготовления.
- Сначала готовьте блюдо под крышкой. Снимите крышку спустя 100 минут приготовления и подлейте ок. 0,5 л жидкости.
- По возможности переверните продукт по истечении половины времени приготовления.

## Таблицы приготовления

### Баранина, дичь

Приготавливаемый продукт (принадлежности)		 [°C]		 5 1	 [мин]	 [°C]
Ножка ягнёнка с костью, ок. 1,5 кг (форма для запекания с крышкой)		170–180	–	2	100–120 <sup>3</sup>	64–82
Седло ягнёнка без кости (универсальный противень)	 <sup>1</sup>	180–190 <sup>2</sup>	✓	2	10–20	53–80
Седло ягнёнка без кости (решетка и универсальный противень)	 <sup>1</sup>	95–105	–	2	40–60	54–66
Седло оленя без кости (универсальный противень)	 <sup>1</sup>	160–170 <sup>2</sup>	–	2	70–90	60–81
Седло косули без кости (универсальный противень)	 <sup>1</sup>	140–150 <sup>2</sup>	–	2	25–35	60–81
Окорок дикого кабана без кости, ок. 1 кг (форма для запекания с крышкой)	 <sup>1</sup>	170–180	–	2	100–120 <sup>3</sup>	80–90











 режим работы,  температура,  функция Booster,  5  
1 уровень,  время приготовления,  внутренняя температура,  Верхний/нижний жар,  Низкотемпературное приготовление, ✓ ВКЛ., – ВЫКЛ.

- 1 Сначала обжарьте мясо на панели конфорок.
- 2 Перед размещением приготавливаемого блюда нагрейте рабочую камеру.
- 3 Сначала готовьте блюдо под крышкой. Снимите крышку спустя 50 минут приготовления и подлейте ок. 0,5 л жидкости.

# Таблицы приготовления

## Птица, рыба



Приготавливаемый продукт (принадлежности)		 [°C]		 5 1	 [МИН]	 [°C]
Птица, 0,8–1,5 кг (универсальный противень)		170–180	✓	2	55–65	85–90
Курица, ок. 1,2 кг (решётка на универсальном противне)		180–190 <sup>1</sup>	–	2	60–70 <sup>3</sup>	85–90
Птица, ок. 2 кг (форма для запекания)		180–190	✓	2	100–120 <sup>4</sup>	85–90
		190–200	✓	3	100–120 <sup>4</sup>	85–90
Птица, ок. 4 кг (форма для запекания)		160–170	✓	2	180–200 <sup>5</sup>	90–95
		180–190	✓	2	180–200 <sup>5</sup>	90–95
Рыба, 200–300 г (например, форель) (универсальный противень)		210–220 <sup>2</sup>	–	2	15–25 <sup>6</sup>	75–80
Рыба, 1–1,5 кг (например, радужная форель) (универсальный противень)		210–220 <sup>2</sup>	–	2	30–40 <sup>6</sup>	75–80
Филе рыбы в фольге, 200–300 г (универсальный противень)		200–210	–	2	25–30	75–80









 режим работы,  температура,  функция Booster,  5 1 уровень,  время приготовления,  внутренняя температура,  Автоматика жарения,  Гриль с обдувом,  Верхний/нижний жар,  Конвекция с паром + Верхний/нижний жар,  Конвекция Eco, ✓ ВКЛ., – ВЫКЛ.

- 1 Перед размещением приготавливаемого блюда предварительно нагревайте рабочую камеру в течение 5 минут.
- 2 Перед размещением приготавливаемого блюда нагрейте рабочую камеру.
- 3 По возможности переверните продукт, приготавливаемый на гриле, спустя половину времени приготовления.
- 4 Долейте примерно 0,25 л жидкости в начале процесса приготовления.
- 5 Спустя 30 минут долейте ок. 0,5 л жидкости.
- 6 Запустите 1 паровой удар вручную спустя 5 минут после начала процесса приготовления.

# Данные для организаций, проводящих испытания и тесты

## Тестовые блюда согласно EN 60350-1

Тестовые блюда (принадлежности)		 [°C]		 <sup>5</sup> <sub>1</sub>	 [МИН]	Crisp function
Небольшие кексы (1 противень для выпечки <sup>1</sup> )		150	–	2	30–40	–
		160 <sup>4</sup>	–	3	20–30	–
Небольшие кексы (2 противня для выпечки <sup>1</sup> )		150 <sup>4</sup>	–	1+3	25–35	–
Отсадное печенье (1 противень для выпечки <sup>1</sup> )		140	–	2	30–40	–
		160 <sup>4</sup>	–	3	20–30	–
Отсадное печенье (2 противня для выпечки <sup>1</sup> )		140	–	1+3	35–45 <sup>6</sup>	–
Яблочный пирог (решётка <sup>1</sup> , разъёмная форма <sup>2</sup> , Ø 20 см)		160	–	2	90–100	–
		180	–	1	80–90	–
Бисквит с добавлением воды (решётка <sup>1</sup> , разъёмная форма <sup>2</sup> , Ø 26 см)		180	–	2	25–35	–
	 <sup>3</sup>	150–170 <sup>4</sup>	–	2	25–45	–
Тосты (решётка <sup>1</sup> )		300	–	3	5–8	–
Бургеры (решётка <sup>1</sup> на универсальном противне <sup>1</sup> )		300 <sup>5</sup>	–	4	12–24 <sup>7</sup>	–

 режим работы,  температура,  функция Booster, <sup>5</sup><sub>1</sub> уровень,  время приготовления, функция Crisp function (Хрустящая корочка),  Конвекция плюс,  Верхний/нижний жар,  Гриль большой, ✓ ВКЛ., – ВЫКЛ.

- Используйте исключительно оригинальные принадлежности Miele.
- Используйте матовые тёмные разъёмные формы. Ставьте разъёмные формы по центру решётки.
- В основном выбирайте более низкую температуру из диапазона и проверяйте продукт раньше, чем это указано в рецепте.
- Перед размещением приготавливаемого блюда нагрейте рабочую камеру.
- Перед размещением приготавливаемого блюда предварительно нагревайте рабочую камеру в течение 5 минут.
- Вынимайте противни в разное время, если до истечения указанного времени приготавливаемый продукт уже достаточно подрумянится.
- По возможности переверните продукт по истечении половины времени приготовления.



### Класс энергоэффективности

Согласно Приказу Минпромторга России от 06 ноября 2018 г. № 4404, электрические духовые и жарочные шкафы бытового объемом более 65 литров входят в перечень исключений из категорий товаров, на которые распространяется требование о наличии информации о классе энергетической эффективности в технической документации, в их маркировке и на этикетках.

Емкость духового шкафа - 76 л.

Для проведения измерения обратите внимание на следующие указания.

- Измерение проводится в режиме работы Конвекция Есо .
- Выберите настройку Освещение | «Вкл» на 15 секунд (см. главу «Установки», раздел «Освещение»).
- Выберите настройку Датчик приближения | Вкл. освещ. при приближ. | Выкл. (см. главу «Установки», раздел «Датчик приближения»).
- Во время измерения в рабочей камере находятся только необходимые для этого принадлежности.  
Не используйте другие принадлежности, которые могут находиться в приборе, например телескопические направляющие FlexiClip или детали с каталитическим покрытием, например боковые стенки или потолочный лист.
- Важным условием определения класса энергоэффективности является то, что во время замера дверца прибора должна быть герметично закрыта.  
В зависимости от используемых измерительных элементов возможно нарушение функции дверного уплотнителя в той или иной степени. Это негативно сказывается на результате измерения.  
Этот недостаток можно исправить, если прижать дверцу. При неблагоприятных обстоятельствах могут понадобиться также вспомогательные технические средства (инструменты). При обычном практическом применении устройства эта неполадка не возникает.

## Заявление о соответствии товара

---

Настоящим фирма Miele заявляет, что этот духовой шкаф соответствует директиве 2014/53/ЕС.

Полный текст заявления о соответствии товара требованиям ЕС можно найти на одном из следующих интернет-сайтов:

- Продукты, Скачать, на [www.miele.de](http://www.miele.de)
- Сервис, Запрос информации, Инструкции по эксплуатации на <https://www.miele.ru/domestic/customer-information-385.htm?#p510> с указанием названия прибора или заводского номера.

Диапазон частот модуля Wi-Fi	2,4000 ГГц – 2,4835 ГГц
------------------------------	----------------------------

Максимальная излучаемая мощность модуля Wi-Fi	< 100 мВт
---	-----------

Для обслуживания и управления прибором компания Miele использует собственное и стороннее программное обеспечение (ПО), которое не подпадает под действие условий так называемой свободной лицензии. Эти программы/компоненты ПО защищены авторским правом. Необходимо соблюдать авторские права компании Miele и третьей стороны.

Кроме того, данный прибор содержит компоненты программного обеспечения, которые предоставляются на условиях свободной лицензии. Вы можете запросить содержащиеся компоненты открытого ПО вместе с относящимися к ним сведениями об авторских правах, копиями соответствующих действующих лицензий, а также (при необходимости) дополнительную информацию прямо на приборе, выбрав кнопку Настройки | Правовая информация | Свободные лицензии. Изложенные в условиях предоставления свободной лицензии положения об ответственности и гарантийных обязательствах действуют только в отношении соответствующих правообладателей.

В частности, прибор содержит программные компоненты, которые лицензируются правообладателями в соответствии со стандартными общественными лицензиями GNU, версии 2 и 2.1, (GNU General Public License, Version 2, и GNU Lesser General Public License, Version 2.1). Компания Miele в течение минимум трёх лет после приобретения или поставки прибора предоставляет вам или третьей стороне машиночитаемую копию исходного кода содержащихся в устройстве компонентов открытого ПО, которые лицензируются в соответствии со стандартными общественными лицензиями GNU, версии 2 и 2.1, на съёмном носителе (CD-ROM, DVD или USB-накопитель). Чтобы получить этот исходный код, напишите нам, указав наименование, серийный номер и дату приобретения изделия, по адресу электронной почты ([info@miele.com](mailto:info@miele.com)) или по указанному ниже адресу:

Miele & Cie. KG  
Open Source  
GTZ/TIM  
Carl-Miele-Straße 29  
33332 Gütersloh

Обращаем ваше внимание на ограниченные гарантийные обязательства в пользу правообладателей в соответствии с условиями стандартных общественных лицензий GNU, версии 2 и 2.1:

*This program is distributed in the hope that it will be useful, but WITHOUT ANY WARRANTY, without even the implied warranty of MERCHANTABILITY of FITNESS FOR A PARTICULAR PURPOSE. See the GNU General Public License and GNU Lesser General Public License for more details.*

# Гарантия качества товара

---

## Уважаемый покупатель!

Гарантийный срок на бытовую технику, ввезенную на территорию страны приобретения через официальных импортеров составляет 24 месяца, при условии использования изделия исключительно для личных, семейных, домашних и иных нужд, не связанных с осуществлением предпринимательской деятельности.

На аксессуары и запасные части, приобретаемые отдельно, не в составе основного товара, гарантийный срок не устанавливается.

Гарантийный срок исчисляется с даты передачи товара покупателю. Пожалуйста, во избежание недоразумений, сохраняйте документы, подтверждающие передачу товара (товарные накладные, товарные чеки и иные документы, подтверждающие передачу товара в соответствии с требованиями действующего законодательства) и предъявляйте их сервисным специалистам при обращении за гарантийным обслуживанием.

В течение гарантийного срока Вы можете реализовать свои права на безвозмездное устранение недостатков изделия и удовлетворение иных установленных законодательством требований потребителя в отношении качества изделия, при условии использования изделия по назначению и соблюдения требований по установке, подключению и эксплуатации изделия, изложенных в настоящей инструкции.

В случае выполнения подключения третьими лицами сохраняйте документы, свидетельствующие об оплате и выполнении услуг по установке и подключению.

Внимание! Каждое изделие имеет уникальный заводской номер. Заводской номер позволяет установить дату производства изделия и его комплектацию. Называйте заводской номер изделия при обращении в сервисную службу Miele, это позволит Вам получить более быстрый и качественный сервис.

В случае устранения сервисной службой Miele неполадок оборудования в период действия гарантийного срока посредством замены детали указанного оборудования, клиент обязан вернуть представителю сервисной службы демонтированную деталь по окончании ремонта (в момент устранения неполадки оборудования).

**Сервисная служба Miele оставляет за собой право отказать в гарантийном обслуживании в случаях:**

- Обнаружения механических повреждений товара;
- Неправильного хранения и/или небрежной транспортировки;
- Обнаружения повреждений, вызванных недопустимыми климатическими условиями при транспортировке, хранении и эксплуатации;
- Обнаружения следов воздействия химических веществ и влаги;
- Несоблюдения правил установки и подключения;
- Несоблюдения требований инструкции по эксплуатации;
- Обнаружения повреждений товара в результате сильного загрязнения;
- Обнаружения повреждений в результате неправильного применения моющих средств и расходных материалов или использования не рекомендованных производителем средств по уходу;
- Обнаружения признаков разборки, ремонта и иных вмешательств лицами, не имеющими полномочий на оказание данных услуг;
- Включения в электрическую сеть с параметрами, не соответствующими ГОСТу, ДСТУ;
- Повреждений товара, вызванных животными или насекомыми;
- Противоправных действий третьих лиц;

# Гарантия качества товара

---

- Действий непреодолимой силы (пожара, залива, стихийных бедствий и т.п.);
- Нарушения функционирования товара вследствие попадания во внутренние рабочие объемы посторонних предметов, животных, насекомых и жидкостей.

## **Гарантийное обслуживание не распространяется на:**

- работы по регулировке, настройке, чистке и прочему уходу за изделием, оговоренные в настоящей Инструкции по эксплуатации;
- работы по замене расходных материалов (элементов питания, фильтров, лампочек освещения, мешков-пылесборников, и т.д.), оговоренные в настоящей Инструкции по эксплуатации.

## **Недостатками товара не являются:**

- запаха нового пластика или резины, издаваемый товаром в течение первых дней эксплуатации;
- изменение оттенка цвета, глянца частей оборудования в процессе эксплуатации;
- шумы (не выходящие за пределы санитарных норм), связанные с принципами работы отдельных комплектующих изделий, входящих в состав товара:
  - вентиляторов
  - масляных/воздушных доводчиков дверей
  - водяных клапанов
  - электрических реле
  - электродвигателей
  - ремней
  - компрессоров
- шумы, вызванные естественным износом (старением) материалов:
  - потрескивания при нагреве/охлаждении
  - скрипы
  - незначительные стуки подвижных механизмов
- необходимость замены расходных материалов и быстроизнашивающихся частей, пришедших в негодность в результате их естественного износа.

## **Сервисные центры Miele**

Сервисная сеть Miele включает в себя собственные сервисные центры в Москве, Санкт-Петербурге, Киеве и Алматы, региональных сервисных специалистов Miele и партнерские сервисные центры в регионах. Со списком городов, в которых представлен сервис Miele, Вы можете ознакомиться на интернет-сайте компании:

- для России: [www.miele.ru](http://www.miele.ru)
- для Украины: [www.miele.ua](http://www.miele.ua)
- для Казахстана: [www.miele.kz](http://www.miele.kz)

В случае необходимости сервисной поддержки просим обращаться по телефонам "Горячей линии", указанным на странице **Контактная информация о Miele**.

# Контактная информация о Miele

---

По всем вопросам, связанным с приобретением техники, приобретением дополнительных принадлежностей и расходных материалов, а также в случае необходимости сервисной поддержки просим обращаться по телефону "Горячей линии".

## **Российская Федерация**

Горячая линия для РФ 8-800-200-29-00 (звонок бесплатный на всей территории РФ)

E-mail: [service@miele.ru](mailto:service@miele.ru)

Internet: [www.miele.ru](http://www.miele.ru)

Адрес ООО Миле СНГ

125284 Москва,

Ленинградский проспект, 31А, стр.1,

этаж 8, помещение I, комната 1

Адрес филиала ООО Миле СНГ в г. Санкт-Петербурге

197046 Санкт-Петербург

Петроградская наб., 18 а

## **Украина**

ООО « Миле »

ул. Жиланская 48, 50А, Киев, 01033 БЦ « Прайм »

Тел. 0 800 500290 (звонок со стационарного телефона на территории Украины бесплатный)

(044) 496 03 00

Факс (044) 494 22 85

E-mail: [info@miele.ua](mailto:info@miele.ua)

Internet: [www.miele.ua](http://www.miele.ua)

## **Республика Казахстан**

ТОО « Миле »

050059, г. Алматы Проспект Аль-Фараби, 13

Тел. (727) 311 11 41

Факс (727) 311 10 42

Горячая линия 8-800-080-53-33

E-mail: [info@miele.kz](mailto:info@miele.kz)

Internet: [www.miele.kz](http://www.miele.kz)

## **Другие страны СНГ**

По всем вопросам приобретения дополнительных принадлежностей и расходных материалов, а также в случае необходимости сервисной поддержки, просим обращаться к продавцу, у которого Вы приобрели это изделие.

Внимание!

Условия гарантии в данных странах (в силу местного законодательства) могут быть иными. Уточнить условия гарантии можно у продавца.

Контактные данные продавцов в странах СНГ можно получить в контактном центре

ООО Миле СНГ

Тел. + 7 (495) 745 89 90

Факс + 7 (495) 745 89 84

E-mail: [info@miele.ru](mailto:info@miele.ru)

# Miele

Производитель:

Миле & Ци. КГ, Карл-Миле-Штрассе, 29, 33332 Гютерсло, Германия  
Miele & Cie. KG, Carl-Miele-Straße 29, 33332 Gütersloh, Deutschland

Изготовлено на заводе:

Миле & Ци. КГ, Карл-Миле-Платц, 1, 59302 Ольде, Германия  
Miele & Cie. KG, Carl-Miele-Platz 1, 59302 Oelde, Deutschland

Импортеры:

Уполномоченный представитель  
производителя на территории РФ:  
ООО Миле СНГ  
Российская Федерация и страны СНГ  
125284 Москва,  
Ленинградский пр-т, д. 31а, стр. 1,  
этаж 8, помещение I, комната 1  
Телефон: (495) 745 8990  
8 800 200 2900  
Телефакс: (495) 745 8984

Internet: [www.miele.ru](http://www.miele.ru)  
E-mail: [info@miele.ru](mailto:info@miele.ru)

ТОО Миле  
Казахстан  
050059, г. Алматы  
Проспект Аль-Фараби, 13  
Тел. (727) 311 11 41  
8-800-080-53-33  
Факс (727) 311 10 42

ООО «Миле»  
ул. Жилианская 48, 50А  
01033 Киев, Украина  
Телефон: + 38 (044) 496 0300  
Телефакс: + 38 (044) 494 2285

Internet: [www.miele.ua](http://www.miele.ua)  
E-mail: [info@miele.ua](mailto:info@miele.ua)



# EAC

H 7660 BP

ru-RU, UA, KZ

M.-Nr. 11 193 320 / 03