

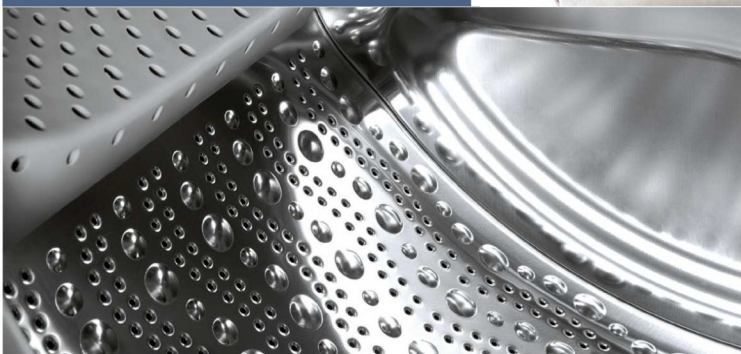

Register your new Bosch now:  
[www.bosch-home.com/welcome](http://www.bosch-home.com/welcome)



**Стирально-сушильная машина  
WVH28442OE**



**BOSCH**

**ru** Инструкция по эксплуатации и установке

## Ваша новая стирально-сушильная машина

Вы приобрели стирально-сушильную машину марки Bosch.

Пожалуйста, перед ее использованием прочтите предложенные документы, это займет всего пару минут.

В целях обеспечения соответствия высоким требованиям к качеству марки Bosch каждая стиральная машина, выпускаемая на нашем заводе, проходит тщательную проверку на правильность функционирования и безупречность состояния.

Дополнительную информацию о продукции, принадлежностях, запасных деталях и сервисном обслуживании вы можете найти на нашем интернет-сайте [www.bosch-home.com](http://www.bosch-home.com) или, обратившись в наших сервисные центры.

Если инструкция по эксплуатации и установке описывает различные модели, то в соответствующих местах указывается на различия.



Перед вводом стирально-сушильной машины в эксплуатацию внимательно изучите настоящую инструкцию по установке и эксплуатации!

### Правила отображения

#### **⚠ Предупреждение!**

Комбинация данного символа и сигнального слова указывает на потенциально опасную ситуацию. Несоблюдение может стать причиной тяжелых травм и даже смерти.

### **Внимание!**

Данное сигнальное слово указывает на потенциально опасную ситуацию. Несоблюдение может нанести ущерб материальным ценностям и окружающей среде.

### **Указание/рекомендация**

Указания по оптимальному использованию прибора/полезная информация.

#### **1. 2. 3. / a) b) c)**

Пошаговые действия отображаются посредством цифр либо букв.

■ / -

Перечисления отображаются посредством клетки либо дефиса.

# Содержание

	<b>Использование по назначению</b> . . . . . 4		<b>Обзор программ</b> . . . . . 20
	<b>Указания по технике безопасности</b> . . . . . 5		Программы на программаторе . . . . . 20
	Электрическая безопасность . . . . . 5		Таблица сушки . . . . . 23
	Опасность травмирования . . . . . 5		Подкрахмаливание . . . . . 24
	Безопасность для детей . . . . . 5		Окрашивание/отбеливание . . . . . 24
	<b>Охрана окружающей среды</b> . . . . . 6		Замачивание . . . . . 24
	Упаковка/Отслуживший прибор . . . . . 6		<b>Изменение предварительных настроек программы</b> . . . . . 24
	Рекомендации по экономичной эксплуатации . . . . . 6		°C (Температура) . . . . . 24
	<b>Кратко о самом важном</b> . . . . . 7		☾ (Время до окончания) . . . . . 24
	<b>Знакомство с прибором</b> . . . . . 8		⊙ (Скорость отжима) . . . . . 25
	Стирально-сушильная машина . . . . . 8		☀ (Сушка) . . . . . 25
	Панель управления . . . . . 9		<b>Выбор дополнительных функций</b> . . . . . 26
	дисплей . . . . . 10		⇒☾ (SpeedPerfect) . . . . . 26
	<b>Стирка</b> . . . . . 12		⊙ (EcoPerfect) . . . . . 26
	Подготовка белья к стирке . . . . . 12		🧼 (Дополнительное полоскание) . . . . . 26
	Подготовка белья к сушке . . . . . 13		🛡 (Защита от сминания) . . . . . 26
	<b>Управление прибором</b> . . . . . 14		<b>Установка уровня громкости звучания сигнала</b> . . . . . 27
	Подготовка стирально-сушильной машины . . . . . 14		<b>Чистка и техническое обслуживание</b> . . . . . 28
	Выбор программы/включение прибора . . . . . 14		Корпус машины/Панель управления . . . . . 28
	Оптимальная настройка программы стирки . . . . . 14		Барабан . . . . . 28
	Настройка программы сушки . . . . . 15		Удаление накипи . . . . . 28
	Загрузка белья в барабан . . . . . 16		Очистка кюветы для моющих средств . . . . . 28
	Дозировка и добавление моющего средства и средства по уходу . . . . . 16		Насос для стирального раствора засорен . . . . . 29
	Запуск программы . . . . . 17		Шланг слива воды на месте подсоединения к сифону засорен . . . . . 29
	Блокировка для безопасности детей . . . . . 17		Засорение фильтра в шланге для подачи воды . . . . . 30
	Дозагрузка белья . . . . . 18		Засорился воздушный фильтр . . . . . 30
	Изменение программы . . . . . 18		
	Прерывание/завершение программы . . . . . 18		
	Окончание программы . . . . . 18		
	После стирки/сушки . . . . . 19		

 **Что делать в случае неисправности? . . . . . 31**

Экстренная разблокировка, напр., в случае перебоя в электроснабжении . . . . . 31  
 указаний на дисплее . . . . . 31  
 Что делать в случае неисправности? . . . . . 32

 **Обратитесь в сервисную службу. . . . . 35**

 **Технические характеристики . 35**

 **Нормы расхода. . . . . 36**

 **Установка и подключение . . . . 37**

Комплект поставки . . . . . 37  
 Установка. . . . . 37  
 Надежная установка . . . . . 37  
 Поверхность для установки стиральной машины. . . . . 38  
 Установка на цоколе или на деревянной опоре . . . . . 38  
 Встраивание прибора под столешницу или в шкаф в кухонном гарнитуре . . . . . 38  
 Удаление транспортировочных креплений . . . . . 39  
 Длина шлангов и кабеля . . . . . 39  
 Подключение воды . . . . . 40  
 Шланг для подачи воды . . . . . 40  
 Сливной шланг. . . . . 41  
 Слив в раковину . . . . . 41  
 Слив в сифон . . . . . 41  
 Слив в пластмассовую трубу с резиновой втулкой или в водосток. . 41  
 Выравнивание . . . . . 42  
 Подключение к электросети. . . . . 42  
 Перед первой стиркой/сушкой. . . . 43  
 Транспортировка. . . . . 43

 **Использование по назначению**

- Исключительно для использования в домашнем хозяйстве.
- Стирально-сушильная машина предназначена для стирки текстильных изделий, пригодных для машинной стирки, изделий из шерсти, пригодных для ручной стирки в растворе моющего средства, а также для сушки данных текстильных изделий.
- Для эксплуатации с использованием холодной водопроводной воды и имеющихся в продаже моющих средств и средств по уходу, пригодных для стирально-сушильных машин.
- При дозировке всех моющих, бытовых, средств для ухода за бельём и чистящих средств обязательно соблюдайте рекомендации изготовителя.
- Дети старше 8 лет и лица, не способные в силу своих ограниченных физических, психических и сенсорных возможностей, а также из-за недостаточных знаний и опыта, правильно обращаться со стирально-сушильной машиной, могут использовать её только **под присмотром** или после инструктажа ответственного лица.
- Детям запрещено выполнять работы по чистке и техническому обслуживанию без присмотра ответственных за их безопасность лиц.
- Не подпускайте домашних животных к стирально-сушильной машине.
- Установку и эксплуатацию стирально-сушильной машины следует выполнять в помещении, где имеется слив.

Обязательно прочтите данную инструкцию по эксплуатации и подключению, а также все остальные инструкции, приложенные к стирально-сушильной машине, и действуйте в соответствии с приведёнными в них указаниями.

Сохраните всю документацию для дальнейшего использования.



## Указания по технике безопасности

### Электрическая безопасность



#### Предупреждение

##### Опасно для жизни!

В случае прикосновения к элементам, находящимся под напряжением, существует опасность удара электрическим током.

- При отсоединении сетевого кабеля держите только за вилку и никогда не тяните за шнур, иначе он может быть повреждён.
- Ни в коем случае не касайтесь штепсельной вилки мокрыми руками.

### Опасность травмирования



#### Предупреждение

##### Опасность травмирования!

- При поднятии стиральной машины за выступающие части (например, дверцу загрузочного люка) они могут обломиться и стать причиной травмирования. Не поднимайте стирально-сушильную машину за выступающие части.
- Не залезайте на стирально-сушильную машину, иначе рабочая панель может сломаться и стать причиной травмирования.
- Не опирайтесь на открытую дверцу стирально-сушильной машины, иначе она может опрокинуться и стать причиной травмирования.

- Соприкосновение с вращающимся барабаном может привести к травмированию рук. Не прикасайтесь к вращающемуся барабану. Дождитесь полной остановки барабана.



#### Предупреждение Опасность ошпаривания!

- При стирке при высокой температуре соприкосновение с горячим стиральным раствором (например, во время откачивания горячего стирального раствора в умывальник) может привести к ошпариванию. Избегайте контакта с горячим раствором моющего средства.
- При прерывании программы сушки стирально-сушильная машина и бельё могут быть очень горячими. Выберите **Интенсивная сушка** ☀️ или **Бережная сушка** ☁️ и установите программу сушки на 15 минут, чтобы бельё могло остыть. Затем выньте бельё.

### Безопасность для детей



#### Предупреждение

##### Опасно для жизни!

Не позволяйте детям играть со стирально-сушильной машиной, поскольку это опасно для жизни и может стать причиной травмирования.

- Не оставляйте детей без присмотра около стирально-сушильной машины!
- Не разрешайте детям играть со стирально-сушильной машиной!



#### Предупреждение

##### Опасно для жизни!

Дети могут закрыться в приборе и подвергнуть свою жизнь опасности. Для отслуживших приборов:

- Выньте вилку из розетки.
- Перережьте сетевой кабель и выбросьте вместе со штепсельной вилкой.
- Сломайте блокирующее устройство дверцы загрузочного люка стирально-сушильной машины.

 **Предупреждение**  
**Опасность удушья!**

Дети могут во время игры завернуться в упаковку, плёнку или элементы упаковки или натянуть их себе на голову и задохнуться. Не позволяйте детям играть с упаковкой, плёнкой и частями упаковки.

 **Предупреждение**  
**Опасность отравления!**

Моющие средства и средства по уходу могут в случае проглатывания вызвать отравление. Храните моющие средства и средства для специальной обработки белья в недоступном для детей месте.

 **Предупреждение**  
**Раздражения глаз и кожи!**

В случае попадания в глаза или на кожу возможно сильное раздражение. Храните моющие средства и средства для специальной обработки белья в недоступном для детей месте.

 **Предупреждение**  
**Опасность травмирования!**

При стирке при высокой температуре стекло люка сильно нагревается. Не позволяйте детям касаться горячего люка.

---

 **Охрана окружающей среды**

## Упаковка/Отслуживший прибор



При утилизации упаковки соблюдайте правила экологической безопасности.

Данный прибор имеет отметку о соответствии европейской директиве 2012/19/EG (EU) отношении старых электрических и электронных бытовых приборов (waste electrical and electronic equipment – WEEE). Данные нормы определяют действующие на территории Евросоюза правила возврата и утилизации старой бытовой техники.

## Рекомендации по экономической эксплуатации

- Загружайте максимальное количество белья для соответствующей программы. Обзор программ → *Страница 20*
- Стирайте бельё средней степени загрязнения без предварительной стирки.
- Выбираемые температуры основываются на обозначениях по уходу на текстильных изделиях. Указанные на машине значения температуры могут отличаться от них для обеспечения оптимальной комбинации экономии электроэнергии и результата стирки.
- Для того чтобы бельё могло высохнуть в машине, выберите максимальную скорость отжима. Чем меньше количество воды содержит бельё, тем меньше времени и энергии потребуется для сушки. Не сушите неотжатое бельё.
- Хорошо проветривайте помещение, где установлена машина, регулярно проводите чистку фильтра воздухозаборника. Чистка, техническое обслуживание, → *Страница 28*  
установка и подключение  
→ *Страница 37*

## Кратко о самом важном

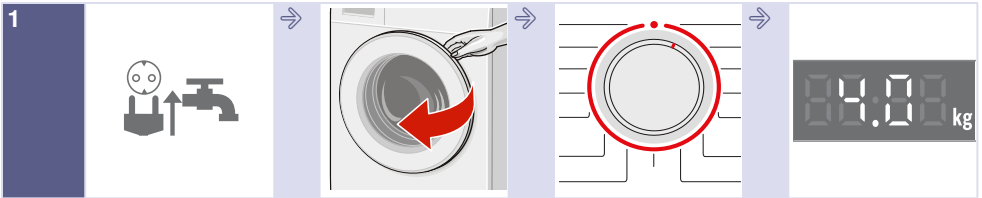

1 Вставьте вилку сетевого шнура в розетку. Откройте водопроводный кран.

Откройте дверцу стирально-сушильной машины.

Выберите программу стирки/сушки.

Макс. загрузка на дисплее.

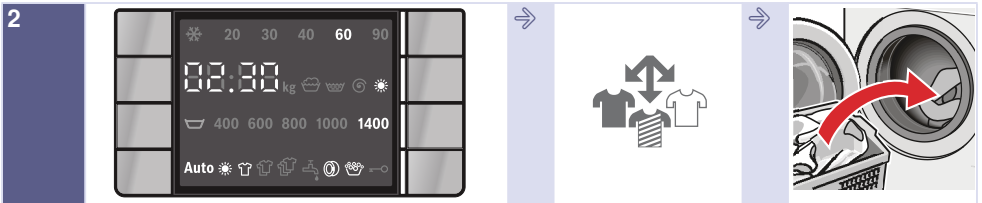

2 При необходимости изменение предварительных настроек выбранной программы и/или выбор дополнительных функций.

Рассортируйте бельё.

Загрузите бельё.

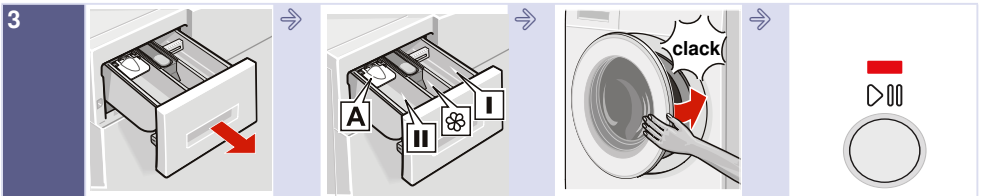

3 Откройте кювету для моющих средств.

Дозируйте моющее средство в соответствии с рекомендованной дозировкой.  
→ Страница 16

Закройте дверцу стирально-сушильной машины.

Нажмите  (Старт/Дозагрузка).

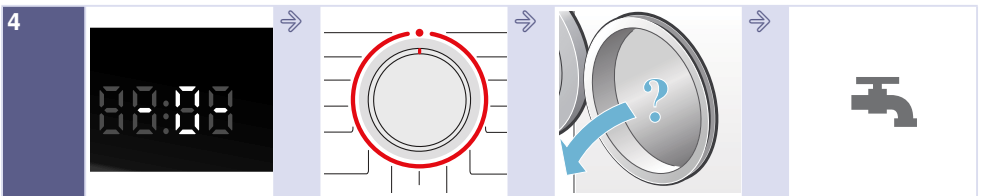

4 Программа окончена.

Установите программатор на ● Выкл..

Откройте дверцу стирально-сушильной машины и извлеките бельё.

Закройте водопроводный кран. (для моделей без устройства «Аква-стоп»).

## Знакомство с прибором

### Стирально-сушильная машина

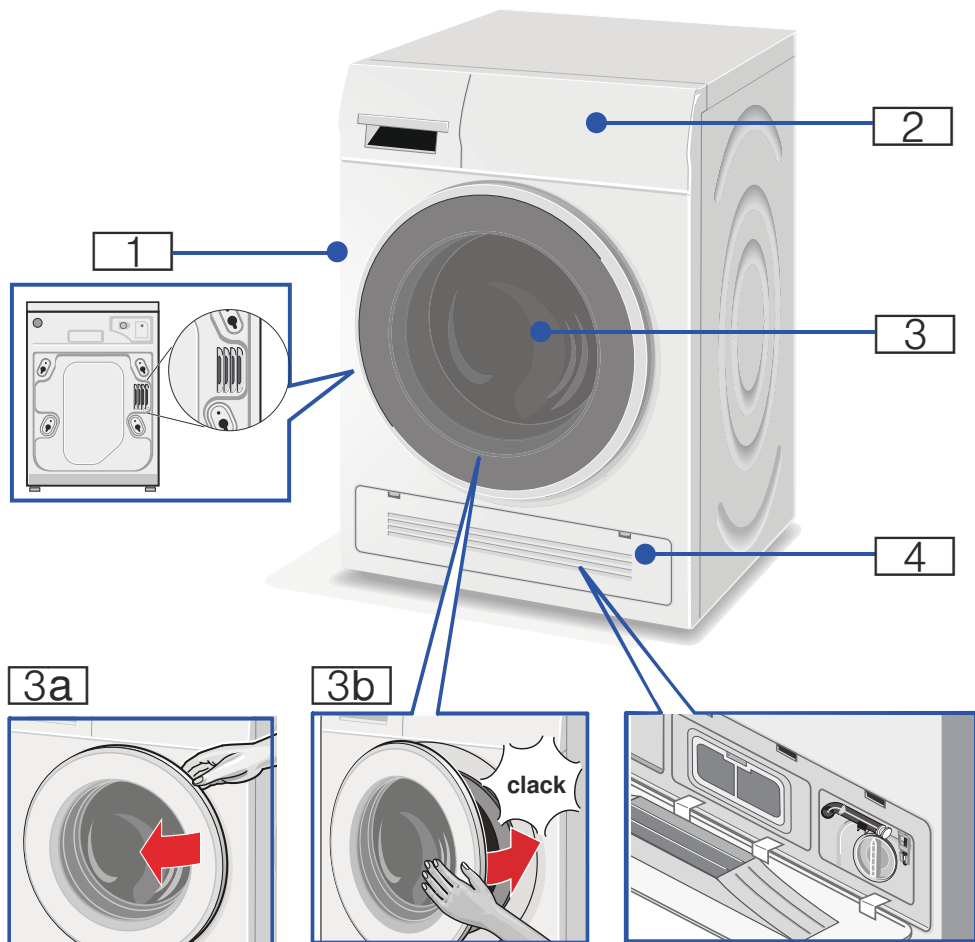

- 1** Выход нагретого воздуха
- 2** Панель управления/Дисплей
- 3** Дверца с ручкой

- 3a** Откройте дверцу
- 3b** Закройте дверцу
- 4** Крышка отсека для сервисного обслуживания и поступление холодного воздуха



## Панель управления

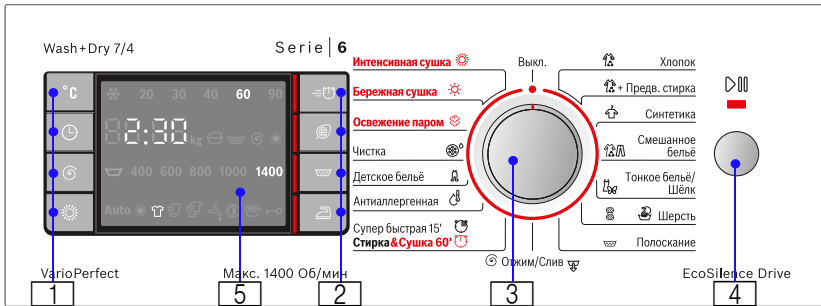

Изменение предварительных настроек выбранной программы и выбор дополнительных функций:

**1**: Выберите клавиши предварительных настроек **°C (Температура)**, **⌚ (Время до окончания)**, **⊖ (Скорость отжима)** и **☀️ (Сушка)**.  
→ Страница 24

**2**: Выберите клавиши дополнительных функций **≡ (SpeedPerfect)**, **⊙ (EcoPerfect)**, **👑 (Дополнительное полоскание)** и **🛡️ (Защита от сминания)**. → Страница 26

**3**: Выберите программу с помощью программатора. Его можно поворачивать в обоих направлениях. Для выключения стирально-сушильной машины установите программатор на **● Выкл.**







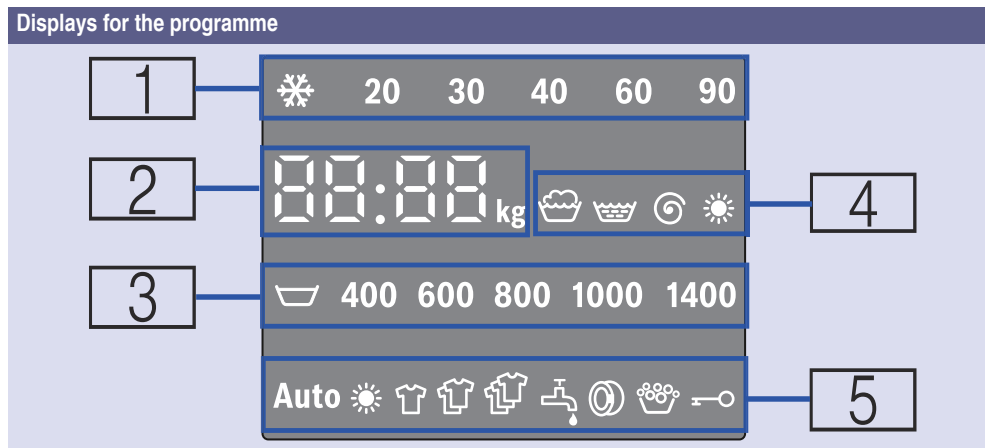











**4**: Запустите программу. Нажмите клавишу **▶️ (Старт/Дозагрузка)**, чтобы запустить программу, остановить её выполнение (например, чтобы доложить бельё) или прервать её. → Страница 16

**5**: Дисплей для установок и информации.

## дисплей



<b>1</b> : Температура для программы стирки.	❄ (холодная) – 90°C	Температура, °C
<b>2</b> : Указания к программам.		
Время:	<b>1:50*</b>	Продолжительность программы после выбора программы в ч:мин (часы:минуты).
	<b>1-24 h (ч)</b>	Время до окончания - время в ч (ч=час).
Объём заполнения:	<b>7,0 kg (кг*)</b>	Макс. загрузка для выбранных программ.
Статус программы:	<b>– 0 –</b>	Окончание программы.
	<b>PAUS (ПАУЗА)</b>	Программа прервана.
	<b>----</b>	Конец программы с установкой «Без отжима».
Указание к открытию дверцы:	<b>OPEN (ОТКР.)</b>	Если программа была прервана, дверца может быть открыта.
	<b>A:02</b>	Дверца не может быть открыта.
Дополнительные указания:	<b>E : - -*</b>	Индикация неисправности.
	<b>0</b>	Установка сигнала → Страница 27.
Режим сушки и время сушки:	<b>Aut1 (Авт 1)</b>	Режим AutoDry 1, Cupboard dry (Сушка в шкаф).
	<b>Aut2 (Авт 2)</b>	Режим AutoDry 2, Экстрасушка.
	<b>120*</b>	Выбранное время сушки.
	<b>OFF (Выкл.)</b>	Функция сушки деактивирована.

<p><b>3</b>: Скорость отжима</p>	<p> - 1400*</p>	<p>Скорость отжима в об/мин;  (Rinse stop (Без отжима) = без окончательного отжима, после последнего полоскания бельё остаётся лежать в воде).</p>
<p><b>4</b>: Символы этапов выполнения программы</p>	<p></p>	<p>Стирка</p>
	<p></p>	<p>Полоскание</p>
	<p></p>	<p>Слив/Отжим</p>
	<p></p>	<p>Сушка</p>
<p><b>5</b>: Символы этапов выполнения программы</p>	<p><b>Auto (Автом.)</b></p>	<p>Включено, если выбрана автоматическая программа сушки (AutoDry).</p>
	<p></p>	<p>Включено, если выбрана программа сушки.</p>
<p>Автоматическая функция распознавания загрузки:</p>	<p></p>	<p>Распознаёт после заливания воды загрузку и в соответствие с загрузкой устанавливает оставшееся время. Символы указывают на недостаточную, среднюю и избыточную загрузку, которая определяется в соответствии с рекомендуемой для выбранной программы максимальной загрузкой **.</p> <p>** Автоматическая индикация рекомендуемой максимальной загрузки только для программ стирки с рекомендуемой максимальной загрузкой более 3 кг, за исключением программ  <b>Отжим</b>,  <b>Полоскание</b> и  <b>(Дополнительное полоскание)</b>. Различные виды текстильных изделий с разной степенью вбирания воды могут воздействовать на индикацию загрузки.</p>
<p>Водопроводный кран</p>	<p> светится</p>	<p>Слишком низкое давление воды. Это увеличивает продолжительность программы.</p>
	<p> мигает</p>	<p>Водопроводный кран не был открыт или отсутствует давление воды.</p>
<p>Дверца</p>	<p> светится</p>	<p>Если дверца открывается.</p>
	<p> мигает</p>	<p>После запуска программы: неправильно закрыта дверца.</p>
<p>Передозировка</p>	<p></p>	<p>Включено при слишком сильном пенообразовании, включен цикл полоскания.</p>
<p>Блокировка для безопасности детей</p>	<p> светится</p>	<p>Блокировка для безопасности детей активирована.</p>
	<p> мигает</p>	<p>Блокировка для безопасности детей активирована, программатор был переключен, или нажаты клавиши.</p>
<p>* зависит от выбранных программ/дополнительных функций</p>		



## Стирка











### Подготовка белья к стирке

#### Рассортируйте бельё в зависимости от:

Рассортируйте бельё согласно указаниям по уходу и указаниям изготовителя на этикетках в соответствии с:

- видом ткани/волокон
  - и цветом изделий.
- Указание:** Бельё может окраситься или недостаточно очиститься. Стирайте белое и цветное бельё отдельно. Новое цветное бельё при первой стирке стирайте отдельно.
- Загрязнение, степень загрязнения
    - **слабая**  
Предварительная стирка не требуется; при необходимости выберите дополнительную функцию  (**SpeedPerfect**).
    - **средняя**  
Выберите программу с предварительной стиркой. Проведите предварительную обработку пятен, если требуется.
    - **сильная**  
Загрузите меньше белья. Выберите программу с предварительной стиркой. Проведите предварительную обработку пятен, если требуется.
    - **Пятна:** Пятна следует удалить или предварительно обработать, пока они еще свежие. Сначала промокните мыльным раствором/ не трите. Затем постирайте бельё, выбрав соответствующую программу. Для удаления стойких/засохших пятен может потребоваться несколько стирок.

Указания на этикетках по уходу за изделиями:

		Белое бельё 95 °С, 90 °С
		Цветное бельё 60 °С, 40 °С, 30 °С
		Синтетика 60 °С, 40 °С, 30 °С
		Тонкое бельё 40 °С, 30 °С
		Шёлк и шерсть для ручной и машинной стирки в холодной воде, 40°С, 30°С
		Не предназначено для машинной стирки.

#### Берегите бельё и стирально-сушильную машину:

##### Внимание!

##### Опасность повреждения прибора/ текстильных изделий

Посторонние предметы (монеты, канцелярские скрепки, гвозди или булавки и т. п.) могут повредить как бельё, так и детали машины.

При подготовке белья учитывайте следующие указания:

- При дозировке всех моющих, бытовых, средств для ухода за бельём и чистящих средств обязательно соблюдайте рекомендации изготовителя.
- Не превышайте уровень максимальной загрузки. Слишком большое количество белья ухудшает результат стирки.
- Не допускайте контакта моющих средств и средств для предварительной обработки белья (например, пятновыводителей, спреев для предварительной стирки и т.д.) с поверхностями стирально-сушильной машины. Брызги или другие остатки/капли немедленно стирайте влажной тканью.
- Проверьте карманы. Извлеките посторонние предметы.

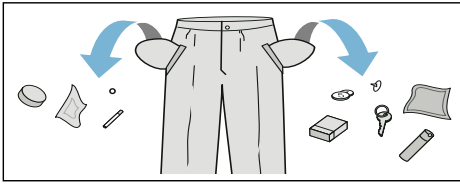

- Проследите, в частности, чтобы в карманах не осталось металлических предметов (скрепок и т.п.).
- Выверните наизнанку брюки, вязаные вещи и трикотаж, например, футболки, толстовки и т. п.
- Убедитесь в том, что бюстгалтеры с дужками можно стирать в машине.
- Тонкое бельё стирайте в сетке/мешочке (чулки, бюстгалтеры).
- Застегните молнии и кнопки.
- Вытряхните песок из карманов и отворотов.
- Снимите крючки со штор или свяжите их в сетке/мешочке.

## Подготовка белья к сушке

### Указания

- Отсортируйте бельё в зависимости от вида ткани и нужной программы, чтобы добиться равномерного результата сушки.
- Отсортируйте бельё в соответствии с символами, указанными на этикетках по уходу за изделиями.

В машине можно сушить только бельё с указанием этикетке «Устойчиво к сушке» или бельё со следующими обозначениями:

- ☐ = сушка при нормальной температуре  
**(Интенсивная сушка ☀)**
- ☐ = сушка при пониженной температуре  
**(Бережная сушка ☀)**

В машине нельзя сушить следующие текстильные изделия:

- ☒ = символ на этикетке «Сушка запрещена».

- Шерсть или текстильные изделия, в состав которых входит шерсть.
- Тонкое бельё (шёлк, гардины из синтетического материала).
- Текстильные изделия, содержащие пенорезину или подобные материалы.
- Текстильные изделия, обработанные воспламеняющимися жидкостями, например, пятновыводителями, промывочным бензином, разбавителями. Опасность взрыва!
- Текстильные изделия, содержащие лак для волос или вещества подобного рода.

### Указания

- Для постиранных вручную текстильных изделий выберите перед сушкой отдельный цикл отжима.
- Перед сушкой изделия следует отжать, выбрав оптимальную скорость. Для хлопка рекомендуется отжим на скорости более 1000 об./мин., для не требующих особого ухода текстильных изделий – более 800 об./мин.
- Бельё, предназначенное для глажки, не следует гладить сразу же после сушки. Рекомендуется свернуть его на некоторое время, чтобы остаточная влага равномерно распределилась по изделию.
- Для получения лучшего результата сушки стёганные одеяла, махровые полотенца для рук и другие текстильные изделия большого размера следует сушить по отдельности. Не сушите одновременно более 4 махровых полотенца для рук (или 3 кг).
- Не превышайте максимальный объём загрузки.

## Управление прибором

### Подготовка стирально-сушильной машины

Стирально-сушильная машина проверена перед выпуском из завода. Для устранения остатков воды после проведённого испытания прибора первый цикл стирки следует выполнить с программой **Чистка** .

Перед первой стиркой/сушкой → Страница 43

#### Указание:

- Категорически запрещается включать неисправную стирально-сушильную машину!
- Уведомите сервисную службу! → Страница 35

1. Вставьте вилку сетевого шнура в розетку.
2. Откройте водопроводный кран. После программы сушки выполняется автоматический процесс удаления ворса. Откройте водопроводный кран также при выборе программы сушки.

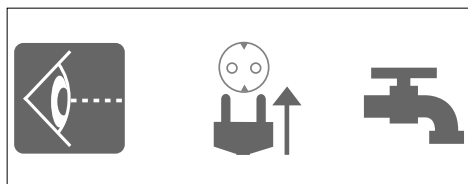

#### Указание:

- Всегда обеспечивайте достаточную вентиляцию в помещении, где установлена машина, для отвода образовавшегося во время сушки воздуха.
  - Отверстия для подачи/отвода охлаждающего воздуха всегда должны оставаться свободными.
3. Откройте дверцу.

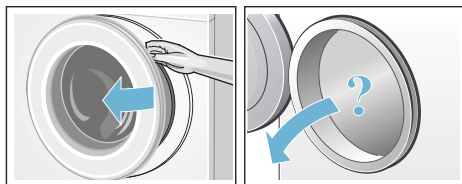

### Выбор программы/включение прибора

#### Указание:

Если Вы активировали блокировку, Вы должны ее сначала деактивировать, прежде чем сможете установить программу.

Выберите нужную программу с помощью программатора. Поворачивается в обоих направлениях. Стирально-сушильная машина включена.

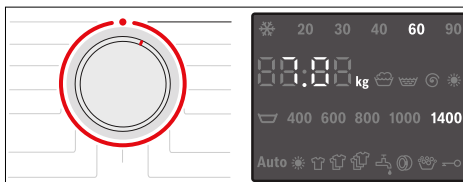

На дисплее постоянно отображаются следующие параметры для выбранной программы:

- продолжительность программы (при закрытой дверце),
- предварительно установленная температура,
- предварительно установленная скорость отжима и
- максимальная загрузка (при открытой дверце),
- ...

### Оптимальная настройка программы стирки

Вы можете воспользоваться предварительными установками или оптимально приспособить выбранную программу к предметам белья, изменив

предварительные установки или выбор дополнительных функции. Выбираемые настройки и дополнительные функции зависят от выбранной программы стирки и сушки.

Обзор программ → Страница 20

### Указания

- Опции можно выбрать, отменить или изменить в зависимости от соответствующего этапа выполнения программы.
- Все клавиши являются высокочувствительными, для их активизации достаточно лёгкого прикосновения. При выборе и удерживании клавиш **°C (Температура)**, **☀ (Скорость отжима)**, **⌚ (Время до окончания)** автоматически отображаются возможности изменения настроек.

### Изменение предварительной настройки программы стирки, например, температуры стирки:

- Для установки требуемой температуры стирки нажмите клавишу **°C (Температура)**.

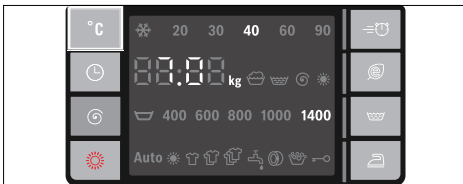

### Изменение дополнительных функций программы стирки, например, выбора функции **≡☰ (SpeedPerfect)**:

- Нажмите клавишу **≡☰ (SpeedPerfect)**. Индикаторная лампочка светится, выбор дополнительной функции осуществлён. Для отмены дополнительной функции повторно нажмите клавишу **≡☰ (SpeedPerfect)**. Индикаторная лампочка гаснет.



### Указание:

После изменения предварительных настроек и/или дополнительных функций продолжительность программы может измениться.

## Настройка программы сушки

### Указание:

Если выбрана только программа сушки или выполнение стирки и сушки без прерывания программы, предварительные настройки программы сушки при необходимости могут быть изменены.

Обзор программ → Страница 20

### Изменение предварительных настроек программы сушки:

- Нажмите клавишу **☀ (Сушка)**, чтобы выполнить установку требуемого режима сушки или времени сушки (возможно только для программы для отдельной сушки).

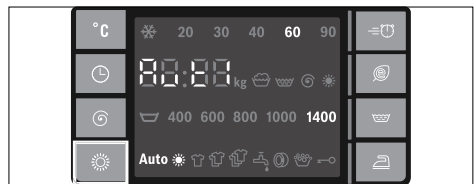

### Указание:

После изменения предварительных настроек программы сушки продолжительность программы может измениться.

## Загрузка белья в барабан

### Предупреждение Опасно для жизни!

Наличие белья, предварительно обработанного чистящими средствами, содержащими растворители, например, пятновыводителями, промывочным бензином, после наполнения водой стирально-сушильной машины может привести к взрыву.

Такие текстильные изделия необходимо предварительно тщательно прополоснуть вручную.

### Указания

- Кладите крупные и мелкие предметы белья вместе. Бельё различной величины лучше распределяется в барабане во время отжима. Отдельные изделия могут привести к значительному дисбалансу.
  - Соблюдайте указанный уровень загрузки. Перегрузка ухудшает результат стирки и способствует сминанию ткани.
1. Предварительно рассортировав бельё, загрузите его в барабан стиральной машины в разложенном виде.
  2. Следите за тем, чтобы бельё не оказалось зажато между дверцей загрузочного люка и резиновой манжетой.

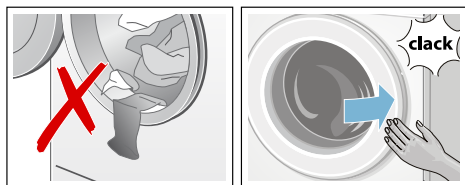

3. Закройте дверцу.

**Указание:** Индикаторная лампочка клавиши  (**Старт/Дозагрузка**) мигает, а участок дисплея показывает по-прежнему непрерывно предварительные установки программы. Возможно изменение предварительных настроек.

## Дозировка и добавление моющего средства и средства по уходу

### Внимание!

#### Повреждение прибора

Использование моющих средств и средств для предварительной обработки белья (например, пятновыводителей, спреев для предварительной стирки) может привести к повреждению поверхностей стирально-сушильной машины. Не допускайте контакта этих средств с поверхностями стирально-сушильной машины. Распылённые брызги или другие остатки/капли немедленно стирайте влажной тканью.

### Дозировка

Дозируйте средства для стирки и ухода за бельём в соответствии с:

- жёсткостью воды (можно узнать в местном предприятии по водоснабжению),
- указаниями изготовителя на упаковке,
- количеством белья,
- загрязнениями.

### Наполнение ячеек

1. Выдвиньте кювету для моющих средств.

### Предупреждение Раздражения глаз и кожи!

Если во время работы стирально-сушильной машины откроется кювета для моющих средств, это может привести к вытеканию моющих средств и средств для специальной обработки белья. Открывайте кювету осторожно.

При попадании моющих средств и средств для специальной обработки белья в глаза/на кожу тщательно промойте их.

При случайном проглатывании обратитесь за помощью к врачу.

2. Положите моющее средство и/или средство для специальной обработки белья.



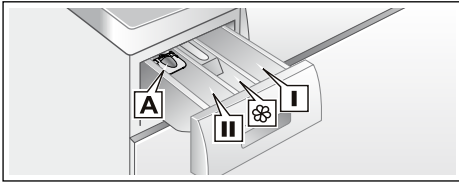

- Ячейка I Моющие средства для предварительной стирки.
- Ячейка ☼ Кондиционер, крахмал. Не превышайте максимальный объём.
- Ячейка II Моющее средство для основной стирки, средство для смягчения воды, отбеливатель, соль для выведения пятен.
- Ячейка A Для дозирования жидкого моющего средства.

### Указания

- При дозировке всех моющих, бытовых, средств для ухода за бельем и чистящих средств обязательно соблюдайте рекомендации изготовителя.
- Густые кондиционеры и ополаскиватели разбавляйте небольшим количеством воды. Это предотвращает засорения.
- При открывании кюветы для моющих средств во время стирки соблюдайте осторожность.
- При выборе программы для отдельной сушки не добавляйте моющее средство и/или средство для специальной обработки белья.

### Дозатор\* для жидких моющих средств

\* в зависимости от модели

Для дозирования жидкого моющего средства установите дозатор:

1. Выдвиньте кювету для моющих средств. Прижмите вставку вниз и полностью извлеките кювету.
2. Сдвиньте дозатор вперед, опустите и зафиксируйте.

3. Задвиньте кювету для моющих средств.

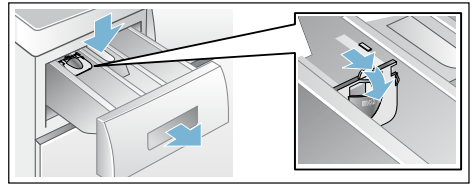

**Указание:** Не используйте дозатор для моющих средств гелевой консистенции и стиральных порошков, а также для программ с предварительной стиркой или с выбранной опцией "Время до окончания".

**На моделях без дозатора** залейте жидкое моющее средство в соответствующую ёмкость и положите её в барабан.

### Запуск программы

Нажмите клавишу **▶|| (Старт/ Дозагрузка)**. Индикаторная лампочка светится и программа запускается.

**Указание:** Для того чтобы защитить программу от непреднамеренного изменения, выберите блокировку для безопасности детей.

Участок дисплея во время выполнения программы показывает время до окончания или после начала программы стирки продолжительность программы и символы стадии выполнения программы.



дисплей → *Страница 10*

### Блокировка для безопасности детей

Вы можете защитить стирально-сушильную машину от непреднамеренного изменения настроек. Для этого после запуска программы активизируйте блокировку.

Активация/деактивация: нажмите и удерживайте клавишу **⊖ (Время до**

**окончания**) в течение прибл. 5 секунд. На дисплее появляется символ . Раздаётся звуковой сигнал, если был активизирован сигнал клавиш.

-  светится: блокировка для безопасности детей активизирована.
-  мигает: блокировка для безопасности детей активизирована, и положение программатора изменено. Во избежание прерывания программы установите программатор на первоначальную программу. Символ снова горит непрерывно.

#### Указание:



Блокировка для безопасности детей может остаться активной до следующей программы даже после выключения стирально-сушильной машины. Выключите блокировку перед запуском программы и при надобности включите снова после запуска программы.

## Дозагрузка белья

По необходимости, после запуска программы можно добавить или вынуть бельё.

Нажмите  (Старт/**Дозагрузка**). Стирально-сушильная машина проверяет, возможно ли добавление белья.



#### Указания

- При высоком уровне воды, высокой температуре или во время вращения барабана дверца остаётся закрытой и добавление белья невозможно. Если на дисплее: **A:02 + PAUS (ПАУЗА)** → добавление белья невозможно. Для продолжения программы выберите клавишу  (**Старт/Дозагрузка**). мигает  + **OPEn (ОТКР.)** → добавление белья возможно.
- Дверцу можно открыть только тогда, когда будут светиться **оба** символа  + **OPEn (ОТКР.)**.

- Не оставляйте надолго открытой дверцу загрузочного люка — с белья может стекать вода.
- Функция добавления белья не может быть активизирована во время этапа сушки.



## Изменение программы

Если Вы по ошибке запустили неверную программу, это можно исправить следующим образом:





1. Нажмите  (Старт/**Дозагрузка**).
2. Выберите программу заново. При необходимости выполните предварительную настройку и/или выберите другие дополнительные функции.
3. Нажмите  (**Старт/Дозагрузка**). Новая программа начинается сначала.

## Прерывание/завершение программы





Для программ стирки при высокой температуре:

1. Нажмите  (Старт/**Дозагрузка**).
2. Для охлаждения белья выберите: **Полоскание** .
3. Выберите  (**Старт/Дозагрузка**).

Для программ с низкой температурой:

1. Нажмите  (Старт/**Дозагрузка**).
2. Выберите **Отжим** /**Слив** .
3. Выберите  (**Старт/Дозагрузка**).

Для программ сушки:

1. Выберите **Интенсивная сушка**  или **Бережная сушка** .
2. Нажмите клавишу  (**Сушка**) и установите время сушки 15 минут.
3. Выберите  (**Старт/Дозагрузка**).

## Окончание программы

На дисплее появляется **-0-** или **----** («**Без отжима**» = без окончательного отжима) и раздаётся звуковой сигнал.

Установка сигнала → Страница 27

Если выбрано  $\cup$  («**Без отжима**» = без окончательного отжима), нажмите  $\triangleright \parallel$  (**Старт/Дозагрузка**) для запуска окончательного отжима.

### Указания

- Выполнение программы продолжится сливом воды и отжимом белья (стандартную скорость отжима можно изменить заранее).
- Если требуется только слить воду, нажмите и удерживайте в течение прим.1 минуты после запуска программы клавишу  $\triangleright \parallel$  (**Старт/Дозагрузка**) перед началом процесса отжима, затем установите программатор на **● Выкл.** Программа прерывается, и замок дверцы открывается. Бельё можно выгружать.
- Мигание на дисплее надписи **hot** (горяч.) до завершения программы сушки указывает на высокую температуру в барабане. Выполнение программы для охлаждения барабана продолжится, пока не будет снижена температура в барабане.

### После стирки/сушки

1. Откройте дверцу и извлеките бельё.
2. Установите программатор на **● Выкл.** Прибор выключается.
3. Закройте водопроводный кран.  
**В моделях с системой «Аква-стоп» не требуется.**

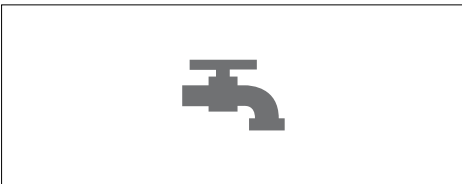

### Указания

- Не оставляйте бельё в барабане. При следующей стирке оно может сесть или полинять.



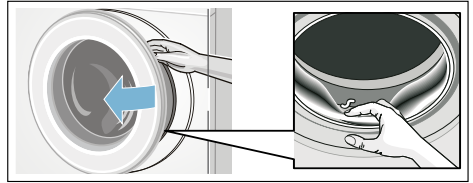



























- Извлеките посторонние предметы из барабана и резиновой манжеты – опасность появления ржавчины.



























- Оставьте открытой дверцу загрузочного люка и выдвиньте кювету для моющих средств, чтобы просушить машину и кювету.
- Всегда извлекайте бельё.
- Обязательно дождитесь окончания программы, так как в противном случае прибор будет заблокирован. Затем включите прибор и дождитесь снятия блокировки.
- Если после окончания программы дисплей погас, это значит, что режим экономии электроэнергии активен. Для активирования нажмите на любую клавишу.

## Обзор программ

### Программы на программаторе

Программа/Вид белья	Опции/Указания
<p><b>Название программы</b></p> <p>Краткая информация о программе и её использовании для определённых текстильных изделий.</p>	<p>Максимальная загрузка в соответствии с EN50229</p> <p>Макс. загрузка для стирки/</p> <p>Макс. загрузка для сушки</p> <p>Выбираемая температура в °C</p> <p>Регулируемая скорость отжима в об/мин</p> <p>Возможные дополнительные функции для стирки</p> <p>Возможные дополнительные функции для сушки</p>
<p><b>Хлопок</b> </p> <p>Ноские текстильные изделия, стойкие к кипячению текстильные изделия из хлопка или льна</p> <p><b>Указание:</b> * ограниченная загрузка для дополнительных функций .</p>	<p>макс. 7(4)* кг/4 кг</p> <p> (холодная) – 90 °C</p> <p> – <b>1400</b> об/мин</p> <p>, , , </p> <p>Авто 1, Авто 2</p>
<p><b>Предв. стирка</b>  +</p> <p>Энергоёмкая программа для носких текстильных изделий из хлопка или льна с сильными загрязнениями.</p> <p><b>Указание:</b> * ограниченная загрузка для дополнительных функций .</p>	<p>макс. 7(4)* кг/4 кг</p> <p> (холодная) – 90 °C</p> <p> – <b>1400</b> об/мин</p> <p>, , , </p> <p>Авто 1, Авто 2</p>
<p><b>Синтетика</b> </p> <p>Текстильные изделия из синтетики или смешанных волокон.</p>	<p>макс. 3,5 кг/2,5 кг</p> <p> (холодная) – 60 °C</p> <p> – <b>1000</b> об/мин</p> <p>, , , </p> <p>Авто 1, Авто 2</p>
<p><b>Смешанное бельё</b> </p> <p>Смешанная партия белья из хлопка и синтетических тканей.</p>	<p>макс. 3,5 кг/2,5 кг</p> <p> (холодная) – 60 °C</p> <p> – <b>1400</b> об/мин</p> <p>, , , </p> <p>Авто 1, Авто 2</p>

Программа/Вид белья	Опции/Указания
<b>Тонкое бельё/Шёлк</b>  <p>Для деликатного тонкого белья, например, из шёлка, атласа, синтетики или смешанных волокон.</p> <p><b>Указание:</b> Используйте пригодное для применения в стиральной машине средство для стирки тонкого белья или шёлка.</p>	макс. 2 кг ❄️ (холодная) – 40 °C 🔄 – 800 об/мин ≡🌀, 🧺, 🧺
<b>Шерсть</b>  <p>Шерстяные изделия или изделия из смешанной шерсти, пригодные для ручной стирки или стирки в стиральной машине. Особенно бережная программа стирки для предотвращения усадки ткани, более продолжительные паузы во время выполнения программы (текстильные изделия замачиваются в растворе моющего средства).</p> <p><b>Указание:</b></p> <ul style="list-style-type: none"> <li>■ Шерсть животного происхождения, например, ангора, альпака, лама, овечья.</li> <li>■ Используйте моющее средство для шерсти, пригодное для машинной стирки.</li> </ul>	макс. 2 кг ❄️ (холодная) – 40 °C 🔄 – 800 об/мин - -
<b>Полоскание</b>  <p>Для текстильных изделий, пригодных для ручной стирки, дополнительное полоскание с отжимом</p>	макс. 7 кг - 🔄 – 1400 об/мин 🧺, 🧺 -
<b>Отжим /Слив</b>  <p>Только отжим с выбираемой скоростью.</p> <p>Для выбора программы <b>Слив</b>  нажмите клавишу  (<b>Старт/Дозагрузка</b>) и запустите программу. Прим. через 1 минуту, перед началом процесса отжима, нажмите клавишу  (<b>Старт/Дозагрузка</b>).</p>	макс. 7 кг - 🔄 – 1400 об/мин 🧺
<b>Супербыстрая 15'</b>  / <b>Стирка&amp;Сушка</b>  60'	макс. 3,5(2,0)* кг/1 кг ❄️ (холодная) – 40 °C 🔄 – 1000 об/мин ≡🌀, 🧺
<p>Для стирки небольших партий (≤1 кг) легко загрязнённой одежды из хлопка, льна, синтетических или смешанных волокон. Продолжительность стирки примерно 15 минут. После выбора функции сушки начинается процесс сушки продолжительностью прим. 45 минут.</p> <p><b>Указание:</b> * ограниченная загрузка для дополнительных функций ≡🌀.</p>	Авто 1
<b>Антиаллергенная</b>  <p>Инновационная программа для предварительной обработки сухого белья горячим воздухом (до 70 °C), соответствующая высоким требованиям гигиены; затем следует процесс стирки при низкой температуре. Это способствует соблюдению требований гигиены и обеспечивает уход за текстильными изделиями. Подходит для большинства немарких текстильных изделий.</p>	макс. 7 кг/4 кг ❄️ (холодная) – 60 °C 🔄 – 1400 об/мин - Авто 1, Авто 2

Программа/Вид белья	Опции/Указания
<b>Детское бельё</b> 	макс. 7(4)* кг/4 кг
Прочные текстильные изделия из хлопка или льна.	 (холодная) – 60 °С
<b>Указания</b>	 – 1400 об/мин
■ Подходит, в первую очередь, для белья с высокими требованиями к гигиене или для особенно чувствительной кожи благодаря увеличению продолжительности стирки при установленной температуре с повышенным расходом воды и увеличенным циклом полоскания.	 ,  ,  , 
■ * ограниченная загрузка для дополнительных функций  .	Авто 1, Авто 2
<b>Чистка</b> 	–
Специальная программа для содержания барабана в чистоте или для удаления ворсинок:	 (холодная) – 40 – 90 °С
90 °С = антибактериальная программа, не используйте моющее средство.	<b>400 – 1400 об/мин</b>
40 °С = антибактериальная программа, допускается использование специального чистящего средства для чистки барабана.	–
 (холодная) = программа «Чистка», предназначенная для удаления ворсинок, накопившихся в барабане во время сушки.	–
<b>Освежение паром</b> 	макс. 1 кг
Программа для удаления неприятных запахов и уменьшения образования складок, подходящая для стирки изделий из шерсти, льна, а также для костюмов, не предназначенных для частой стирки	–
	–
	–
	–
<b>Бережная сушка</b> 	макс. 2,5 кг
Отдельная программа бережной сушки для сушки одежды при низкой температуре:	–
- при выборе Авто1 выполняется автоматическая сушка белья в шкаф,	–
- при выборе Авто2 выполняется экстрасушка белья,	–
- вручную установленное время сушки с возможностью выбора от 30, 60, 90 до 120 минут.	Авто 1, Авто 2, Сушка по времени**
<b>Указание:</b>	
** Предусмотрена 15-минутная сушка для охлаждения белья и машины.	
<b>Интенсивная сушка</b> 	макс. 4 кг
Обычная отдельная программа сушки для сушки одежды при более высокой температуре:	–
-при выборе Авто1 выполняется автоматическая сушка белья в шкаф,	–
- при выборе Авто2 выполняется экстрасушка белья,	–
- вручную установленное время сушки с возможностью выбора от 30, 60, 90 до 120 минут.	Авто 1, Авто 2, Сушка по времени**
<b>Указание:</b>	
** Предусмотрена 15-минутная сушка для охлаждения белья и машины.	

## Таблица сушки

<b>Хлопок/Цветное бельё</b> (текстильные изделия из хлопка или льна, например, нижнее бельё, футболки, свитеры, брюки и кухонные полотенца)									
<b>Сухой вес в кг</b>		0,5 ~ 1,0	1,0 ~ 2,0	2,0 ~ 3,0	3,0 ~ 4,0	~ 0,5	~ 1,0	~ 2,0	~ 2,5
<b>Предполагаемое время сушки в минутах</b>						<b>Устанавливаемое время сушки в минутах</b>			
<b>Сушка в шкаф</b>	<b>Aut1 (Авт1)</b>	< 60	60 ~ 85	85 ~ 120	120 ~ 160	30	60	90	120
<b>Экстра-сушка</b>	<b>Aut2 (Авт2)</b>	< 65	65 ~ 100	100 ~ 140	140 ~ 170				
<b>Рекомендуемая программа</b>		<b>Интенсивная сушка</b> ☀️ (автоматическая)				<b>Интенсивная сушка</b> ☀️ (сушка по времени)			
<b>Стёганные одеяла/Махровые полотенца</b> (текстильные изделия маленького или большого размера из хлопка, например, махровые полотенца для рук, простыни, скатерти, джинсы, рабочая одежда)									
<b>Сухой вес в кг</b>		0,5 ~ 1,0	1,0 ~ 2,0	2,0 ~ 3,0	3,0 ~ 4,0	~ 0,5	~ 1,0	~ 1,5	~ 2,0
<b>Предполагаемое время сушки в минутах</b>						<b>Устанавливаемое время сушки в минутах</b>			
<b>Сушка в шкаф</b>	<b>Aut1 (Авт1)</b>	< 70	70 ~ 95	95 ~ 130	130 ~ 170	30	60	90	120
<b>Экстра-сушка</b>	<b>Aut2 (Авт2)</b>	< 75	75 ~ 110	110 ~ 150	150 ~ 180				
<b>Рекомендуемая программа</b>		<b>Интенсивная сушка</b> ☀️ (автоматическая)				<b>Интенсивная сушка</b> ☀️ (сушка по времени)			
<b>Синтетика</b> (текстильные изделия из синтетических или смешанных волокон, напр., рубашки, спортивная одежда, тонкое бельё)									
<b>Сухой вес в кг</b>		0,5 ~ 1,0	1,0 ~ 2,0	2,0 ~ 2,5		~ 0,5	~ 1,0	~ 1,5	~ 2,0
<b>Предполагаемое время сушки в минутах</b>						<b>Устанавливаемое время сушки в минутах</b>			
<b>Сушка в шкаф</b>	<b>Aut1 (Авт1)</b>	< 55	55 ~ 95	95 ~ 130		30	60	90	120
<b>Экстра-сушка</b>	<b>Aut2 (Авт2)</b>	< 65	65 ~ 130	130 ~ 160					
<b>Рекомендуемая программа</b>		<b>Бережная сушка</b> ☀️ (автоматическая)				<b>Бережная сушка</b> ☀️ (сушка по времени)			
<p>і Время указывается приблизительно и действительно для обычной загрузки, стандартной программы отжима и комнатной температуры.</p> <p>і Время сушки можно установить максимум на 120 минут. Выберите автоматическую сушку, если вес белья превышает 2,5 кг. Эта функция рекомендуется для оптимальных результатов сушки и экономии электроэнергии. Программа сушки за 15 минут предназначена для охлаждения белья.</p>									

## Подкрахмаливание

**Указание:** Бельё нельзя подвергать обработке кондиционером.

Подкрахмаливание с использованием жидкого крахмала возможно во всех программах стирки. Загружайте крахмал в ячейку в соответствии с указаниями изготовителя ☼ (при необходимости предварительно вымыть ячейку).

## Окрашивание/отбеливание

Машина не рассчитана на окрашивание в промышленных количествах. Соли разъедают поверхности из нержавеющей стали! При использовании красителей соблюдайте указания изготовителя! **Не** отбеливайте бельё в стирально-сушильной машине!

## Замачивание

1. Загрузите в ячейку II средство для замачивания или моющее средство.
2. Установите программатор на **Хлопок** ☼ **60°C** и нажмите на **▷** (Старт/Дозагрузка).
3. Прим. через 10 минут нажмите **▷** (Старт/Дозагрузка).
4. По истечении необходимого времени замачивания повторно нажмите **▷** (Старт/Дозагрузка) для продолжения программы, или измените программу.

### Указание:

Загрузите бельё одного цвета. Дополнительного моющего средства не требуется – раствор для замачивания используется для стирки.

## P+ Изменение предварительных настроек программы

Вы можете изменять предварительные настройки выбранных программ. Настройки можно изменять также во время выполнения выбранной программы. Воздействие зависит от этапа выполнения программы.



### °C (Температура)

**1**: Заданная температура стирки может быть изменена. Для каждой программы существует ограничение по выбору максимальной температуры стирки.  
Обзор программ

### 🕒 (Время до окончания)

**2**: Установите «Время до окончания» (окончание программы).

### Указание:

При выборе программы на дисплей выводится соответствующая продолжительность программы. Продолжительность выполняемой программы подбирается автоматически, например, если в связи с изменениями предварительных настроек программы необходимо также изменение её продолжительности.



Перед запуском программы можно предварительно установить её окончание с шагом в один час, макс. до **24 h (часов)**.

После запуска отображается предварительно установленное время,





например, **8 h (часов)**, и выполняется его обратный отсчёт вплоть до запуска программы стирки. Затем отображается продолжительность программы, например, **2:30**.

Предварительно выбранное время можно изменить после запуска программы следующим образом:

1. Нажмите  (Старт/**Дозагрузка**).
2. Выберите клавишу  (**Время до окончания**) и измените время до окончания.
3. Нажмите  (**Старт/Дозагрузка**).

### (Скорость отжима)











 3: Перед началом программы и во время её выполнения можно менять скорость отжима в зависимости от этапа выполнения программы (в об/мин; обороты в минуту). Установка  («**Без отжима**» = без окончательного отжима), после последнего полоскания бельё остается лежать в воде. Максимальная скорость отжима зависит от программы и модели.

Обзор программ → *Страница 20*

### (Сушка)

 4: С помощью этой клавиши можно активировать, деактивировать и настраивать функцию сушки. Стирка и сушка без прерывания возможны только в автоматическом режиме. В случае выбора программы для отдельной сушки можно выбирать автоматическую сушку или сушку по времени с желаемой продолжительностью сушки.

### Указания

- Выбор программы в положении **Интенсивная сушка**  или **Бережная сушка**  для выбора соответствующей программы сушки. Обзор программ → *Страница 20*  
Стандартный режим сушки – **Aut1 (Авт1)**. В этом режиме время сушки устанавливается автоматически в соответствии с количеством белья. Результат – полностью высушенное бельё. В режиме сушки возможна установка на **Aut2 (Авт2)** для получения экстрасухого белья, или же установка на предварительный выбор времени сушки при выборе клавиши  (**Сушка**).
- Сушка в шкафу (Aut1):** Для однослойных изделий. Одежда складывается или развешивается в шкаф.
- Очень сухое (Aut2):** Для изделий с плотными, многослойными деталями, которые должны сушиться дольше. Одежда складывается или развешивается в шкаф. Еще более сухое, чем в режиме «Сушка в шкафу».
- Выбор программы стирки и выполнение стирки и сушки без прерывания программы (возможно только для **Хлопок** , + **Предв. стирка** , **Синтетика** , **Смешанное бельё** , **Супер быстрая 15'**  и **Детское бельё** ).
- 1. Нажмите клавишу  (**Сушка**) и активируйте функцию **Aut1 (Авт1)** или **Aut2 (Авт2)**.
- 2. Не превышайте максимальный объём загрузки для выполнения сушки.  
Обзор программ → *Страница 20*
- 3. Для получения хорошего результата сушки максимальная скорость отжима программы стирки выбирается автоматически.

## **P+** Выбор дополнительных функций

Выбрав соответствующие клавиши, можно выполнить установку дополнительных функций.



### **≡🕒 (SpeedPerfect)**

**[1]**: Для более короткой стирки с результатами, подобными результатам стандартной программы.

**Указание:** Не превышайте максимальный объём загрузки. Обзор программ → *Страница 20*

### **🌿 (EcoPerfect)**

**[2]**: Стирка с оптимизированным расходом электроэнергии благодаря уменьшению температуры при сохранении прежнего качества стирки.

**Указание:** Температура стирки ниже, чем выбранная температура. При особенно высоких требованиях к гигиене рекомендуется выбирать программу **Детское бельё** 🧺.

### **👑 (Дополнительное полоскание)**

**[3]**: Дополнительный цикл полоскания. Для областей с очень мягкой водой или для улучшения качества полоскания.

### **👑 (Защита от сминания)**

**[4]**: Специальная последовательность отжима с последующим разрыхлением белья. Щадящий окончательный отжим позволяет оставить бельё более влажным, чем обычно.

## Установка уровня громкости звучания сигнала

### 1. Запуск режима регулировки сигнала



Установите на ● **Выкл.**. Поверните в 1 позицию по часовой стрелке.

Нажмите и удерживайте клавишу °C и поверните на 1 позицию по часовой стрелке.

Отпустите клавишу.

### 2.a Установка уровня громкости для сигнала клавиш (в зависимости от модели)

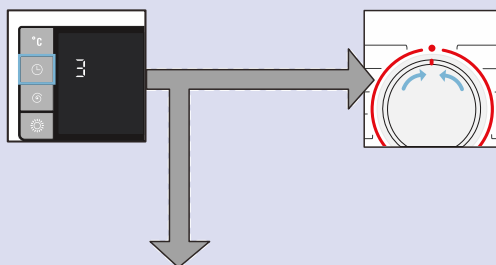

Нажимайте клавишу ⊖ до тех пор, пока не будет достигнут желаемый уровень громкости.

Поверните в 3 позицию или

Установите на ● **Выкл.**, чтобы выйти из установочного режима для уровня громкости сигнала.

### 2.b Настройка громкости сигналов предупреждений



Поверните в 1 позицию по часовой стрелке.

Нажимайте клавишу ⊖ до тех пор, пока не будет достигнут желаемый уровень громкости.

Установите на ● **Выкл.**, чтобы выйти из установочного режима для уровня громкости сигнала.



## Чистка и техническое обслуживание

### **⚠ Предупреждение**

#### **Опасность поражения электрическим током!**

Прикосновение к элементам, находящимся под напряжением, опасно для жизни.

Выключите прибор и извлеките вилку из розетки.

### **⚠ Предупреждение**

#### **Опасность отравления!**

Использование средств для чистки, в состав которых входят растворители, например, промывочный бензин, может привести к образованию в стирально-сушильной машине ядовитых паров. Не используйте средства для чистки, в состав которых входят растворители.

### **Внимание!**

#### **Повреждение прибора**

Использование средств для чистки, в состав которых входят растворители, например, промывочный бензин, может привести к повреждению поверхностей и деталей стирально-сушильной машины.

Не используйте средства для чистки, в состав которых входят растворители.

## Корпус машины/Панель управления

- Сразу же удаляйте остатки моющего и чистящего средства.
- Протирайте корпус и панель управления мягкой влажной тряпкой.
- Не используйте абразивные салфетки, губки и чистящие средства (средство для чистки стальных поверхностей).
- Чистка под струей воды запрещается.

## Барaban

Используйте хлорсодержащие средства, а не стальные сетки.

## Удаление накипи

При правильной дозировке моющего средства удаление накипи не требуется. В противном случае необходимо действовать в соответствии с рекомендациями изготовителя средства для удаления накипи. Подходящие средства для удаления накипи можно приобрести через нашу страницу в интернете или сервисную службу.

## Очистка кюветы для моющих средств

При наличии остатков моющего средства или кондиционера:

1. Выдвиньте кювету для моющих средств. Прижмите вставку вниз и полностью извлеките кювету.
2. Извлечение вставки: нажмите пальцем на вставку снизу вверх.

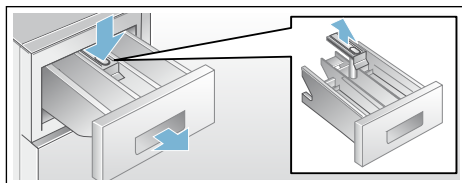

3. Промойте ванночку кюветы и вставку водой, очистите их щёткой и просушите.
4. Установите вставку на место и зафиксируйте ее (наденьте цилиндр на направляющий стержень).
5. Вставьте кювету для моющих средств.

**Указание:** Оставьте кювету для моющих средств приоткрытой, чтобы остатки воды смогли высохнуть.

## Насос для стирального раствора засорен

### Предупреждение

#### Опасность ошпаривания!

Во время стирки при высокой температуре раствор моющего средства сильно нагревается. Соприкосновение с горячим раствором моющего средства может привести к ошпариванию. Подождите, пока раствор моющего средства остынет.

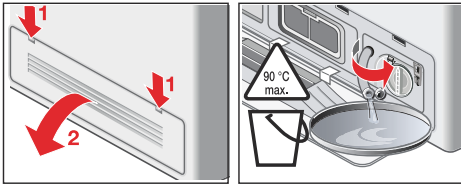

1. Закройте водопроводный кран, чтобы новая вода перестала поступать, и убедитесь, что вода слита с помощью откачивающего насоса.
2. Установите программатор на ● **Выкл.** и выньте вилку из розетки.
3. Откройте крышку отсека для сервисного обслуживания.
4. Выньте сливной шланг с держателя.

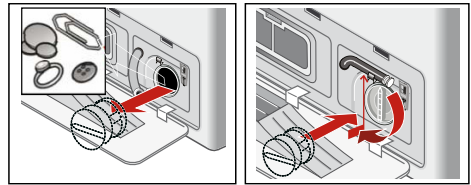

5. Снимите закрывающую пробку и слейте стиральный раствор в соответствующую ёмкость. Установите закрывающую пробку на место. Вставьте сливной шланг в держатель.
- Указание:** Остатки воды могут вытечь.
6. Осторожно отверните крышку насоса. Очистите внутреннее пространство, резьбу крышки насоса и сам корпус насоса (крыльчатка насоса должна свободно вращаться).
  7. Установите крышку насоса на место и заверните её. Ручка должна находиться в вертикальном положении.



8. Закройте крышку отсека для сервисного обслуживания. При необходимости предварительно зафиксируйте крышку отсека для сервисного обслуживания.

**Указание:** Чтобы предотвратить вытекание в сток неиспользованного моющего средства во время следующей стирки: залейте 1 литр воды в ячейку II и запустите программу **Отжим** /Слив .

## Шланг слива воды на месте подсоединения к сифону засорен

1. Установите программатор на ● **Выкл.**. Выньте вилку из розетки.
2. Откройте хомут для шланга, осторожно снимите шланг слива воды. Остатки воды могут вытечь.
3. Очистите сливной шланг и сифон.

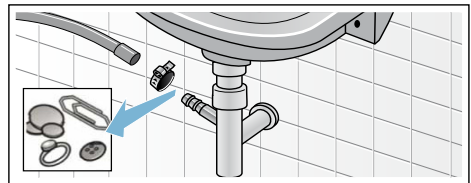

4. Снова подсоедините сливной шланг и зафиксируйте место подсоединения шланга к сифону хомутом.



## Засорение фильтра в шланге для подачи воды

### Предупреждение

#### Опасно для жизни!

Не погружайте защитное устройство «Аква-стоп» в воду (в него встроен электрический клапан).

Для этого сначала необходимо уменьшить давление воды в шланге для подачи воды:

1. Закройте водопроводный кран.
2. Выберите любую программу (кроме **Отжим** /Слив ).
3. Выберите  (Старт/Дозагрузка). Примерно через 40 секунд прервите выполнение программы.
4. Установите программатор на **● Выкл.** и выньте вилку из розетки.
5. Очистка сетчатого фильтра водопроводного крана: Отсоедините шланг от водопроводного крана. Очистите фильтр с помощью щётки.

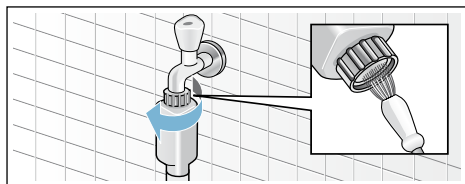

6. Очистка сетчатого фильтра на задней стенке прибора: Отсоедините шланг от задней стенки прибора. Извлеките фильтр с помощью плоскогубцев и прочистите его.

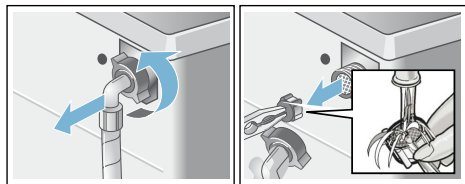

7. Подсоедините шланг и проверьте герметичность.

## Засорился воздушный фильтр

1. Установите программатор на **● Выкл.** и выньте вилку сетевого кабеля из розетки.
2. Откройте и снимите крышку отсека для технического обслуживания.
3. Извлеките воздушный фильтр.

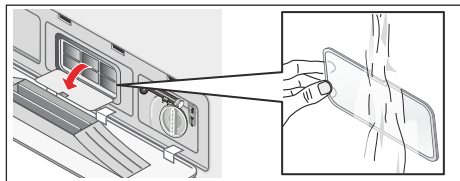

4. Смойте под проточной водой ворсинки с воздушного фильтра с использованием щётки.
5. Установите воздушный фильтр на место.
6. Установите крышку отсека для сервисного обслуживания на место и закройте.

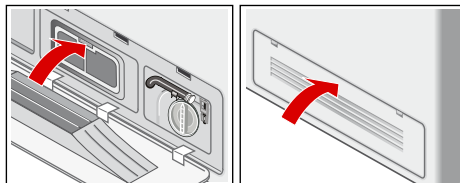

## Что делать в случае неисправности?

### Экстренная разблокировка, напр., в случае перебоя в электроснабжении

При возобновлении подачи электроэнергии выполнение программы будет продолжено. Если необходимо извлечь бельё, откройте дверцу загрузочного люка, как это описано ниже:

#### **Предупреждение**

##### **Опасность ошпаривания!**

При стирке при высокой температуре соприкосновение с горячим раствором моющего средства или с бельём может привести к ошпариванию.

При необходимости дайте раствору остыть.

#### **Предупреждение**

##### **Опасность травмирования!**

Соприкосновение с вращающимся барабаном может привести к травмированию рук.

### указаний на дисплее

Дисплей	Причина/способ устранения
<b>A:01</b>	Дверцу необходимо немедленно закрыть из-за повышающегося уровня воды. При прерывании на дисплее попеременно появляются <b>A:01</b> и <b>OPEn (OTKP.)</b> .
<b>A:02</b>	<p>Дверца заблокирована из-за сообщений безопасности (слишком высокий уровень воды и/или температуры).</p> <ul style="list-style-type: none"> <li>■ <b>Программа стирки:</b> во время остановки поочерёдно отображаются <b>A:02</b> и <b>PAUS (ПАУЗА)</b>. Если нужно открыть дверцу, подождите, пока не снизится температура или слейте воду (выберите <b>Отжим</b> ☉/<b>Слив</b> ☽).</li> <li>■ <b>Программа сушки:</b> Если необходимо открыть дверцу, подождите, пока температура снизится или установите программу сушки на 15 минут, чтобы бельё остыло.</li> </ul> <p>Если после окончания программы сушки часто появляется <b>A:02:</b></p> <ul style="list-style-type: none"> <li>■ Очистите воздушный фильтр. → <i>Страница 30</i></li> <li>■ Запустите программу <b>Чистка</b> ☉* (холодная) без белья.</li> </ul>

Не прикасайтесь к вращающемуся барабану. Дождитесь полной остановки барабана.

#### **Внимание!**

##### **Ущерб, причинённый водой**

Вытекшая вода может стать причиной повреждений.



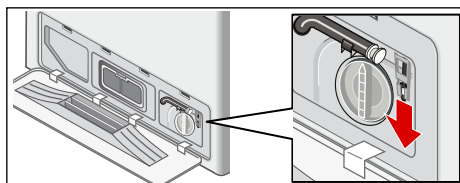

Не открывайте дверцу стирально-сушильной машины, пока через стекло дверцы видна вода.

1. Установите программатор на ● **Выкл.** Выньте вилку из розетки.
2. Слейте моющий раствор.
3. Потяните вниз устройство экстренной разблокировки с помощью инструмента и затем отпустите.  
Дверца загрузочного люка откроется.



Дисплей	Причина/способ устранения
<b>A:03</b>	Дверцу загрузочного люка невозможно заблокировать или разблокировать из-за слишком высокой температуры. Оставьте стирально-сушильную машину включенной в течение прим. 1 минуты. После этого стирально-сушильную машину можно снова заблокировать или разблокировать.
<b>горяч.</b>	Дверца после программы сушки не открывается из-за высокой температуры. Процесс охлаждения продолжается, пока индикация не погаснет, после этого дверца открывается.
	<ul style="list-style-type: none"> <li>■ <b>Мигает</b> (вода не подается): водопроводный кран открыт? Засорен фильтр в шланге для подачи воды? Очистите фильтр в шланге для подачи воды. → <i>Страница 30</i> Шланг для подачи воды пережат или засорился?</li> <li>■ <b>Светится</b> (низкое давление воды): только для информации. Не влияет на этап выполнения программы. Продолжительность программы увеличивается.</li> </ul>
<b>E:18</b>	Откачивающий насос засорен; прочистите его. Прочистите шланг слива воды на месте подсоединения к сифону.
	<ul style="list-style-type: none"> <li>■ Нажимайте на клавишу  (<b>Сушка</b>) в течение 3 секунд, чтобы сбросить индикацию.</li> <li>■ Очистите воздушный фильтр. → <i>Страница 30</i></li> <li>■ Запустите программу <b>Чистка</b>   (холодная) без белья.</li> </ul>
<b>HI kg (НИЗК. кг), LO kg (ВЫСОК. кг)</b>	Указания по количеству белья. Включено после завершения этапа сушки. <b>НИЗК. кг:</b> указывает на слишком низкий уровень загрузки для сушки, <b>ВЫСОК. кг:</b> указывает на слишком высокий уровень загрузки для сушки.
Другая индикация	Установите программатор на <b>● Выкл.</b> Прибор выключается. Подождите 5 секунд и снова включите. Если индикация появляется снова, вызовите специалиста сервисной службы.

## Что делать в случае неисправности?

Неисправности	Причина/способ устранения
Вытекает вода.	<ul style="list-style-type: none"> <li>■ Правильно закрепите или замените сливной шланг.</li> <li>■ Подтяните винтовое соединение шланга подачи воды.</li> </ul>
Вода не поступает.	<ul style="list-style-type: none"> <li>■ Не выбрано  (<b>Старт/Дозагрузка</b>)?</li> </ul>
Моющее средство не смывается.	<ul style="list-style-type: none"> <li>■ Не открыт водопроводный кран?</li> <li>■ Засорен сетчатый фильтр? Прочистите фильтр. → <i>Страница 30</i></li> <li>■ Перегиб или защемление шланга для подачи воды.</li> </ul>
Дверца не открывается.	<ul style="list-style-type: none"> <li>■ Включена функция блокировки. Программа прервана?</li> <li>■  Выбрано Rinse stop («Без отжима» = без окончательного отжима)?</li> <li>■ Дверца открывается только с помощью аварийной разблокировки? → <i>Страница 31</i></li> <li>■ Включена блокировка? Деактивируйте блокировку. → <i>Страница 17</i></li> </ul>
Программа не запускается.	<ul style="list-style-type: none"> <li>■ Нажата клавиша  (<b>Старт/Дозагрузка</b>) или  (<b>Время до окончания</b>)?</li> <li>■ Дверца закрыта?</li> </ul>



Неисправности	Причина/способ устранения
Не сливается раствор моющего средства.	<ul style="list-style-type: none"> <li>■  Выбрано Rinse stop («Без отжима» = без окончательного отжима)?</li> <li>■ Почистите насос для стирального раствора. → <i>Страница 29</i></li> <li>■ Прочистите канализационную трубу и/или сливной шланг.</li> </ul>
В барабане не видно воды.	Это не является неисправностью – вода ниже видимого уровня.
Результат отжима неудовлетворительный.	<ul style="list-style-type: none"> <li>■ Это не является неисправностью - система контроля дисбаланса прервала отжим вследствие неравномерного распределения белья в машине. Равномерно распределите в барабане мелкое и крупное бельё.</li> </ul>
Бельё мокрое/слишком влажное.	<ul style="list-style-type: none"> <li>■ Выбрана слишком низкая скорость?</li> </ul>
Многочисленное начало отжима.	Это не является неисправностью – система контроля дисбаланса пытается устранить неравномерное распределение белья в машине.
Остатки воды в ячейке для кондиционера.	<ul style="list-style-type: none"> <li>■ Это не является неисправностью – не влияет на эффективность кондиционера.</li> <li>■ При необходимости извлеките вставку. Почистите кювету для моющих средств и вставьте её на место.</li> </ul>
Ячейка  промыта не полностью.	Извлеките вставку. Почистите кювету для моющих средств и вставьте её на место.
В стирально-сушильной машине появляется запах.	<ul style="list-style-type: none"> <li>■ Запустите программу <b>Чистка</b>  <b>90°C</b> без белья.</li> <li>■ Для этого использовать универсальное моющее средство.</li> </ul>
Индикатор состояния  мигает. Из кюветы для моющих средств может выступать пена.	<p>Превышен объём моющего средства?</p> <ul style="list-style-type: none"> <li>■ Смешайте 1 ст. л. мягкого ополаскивателя с ½ л воды и залейте жидкость в ячейку <b>II</b>. (Нельзя применять для функциональной одежды для активного отдыха, спорта и текстильных изделий с пухом!)</li> <li>■ Уменьшите дозировку моющего средства для следующей стирки.</li> <li>■ Пользуйтесь малопеняющимися моющими средствами и средствами для специальной обработки белья, которые предлагаются в магазинах и пригодны для применения в стирально-сушильной машине.</li> </ul>
Сильные шумы, вибрация и смещение машины при отжиме.	<ul style="list-style-type: none"> <li>■ Ровно ли установлен прибор? Выровняйте прибор. → <i>Страница 42</i></li> <li>■ Зафиксированы ли ножки прибора? Зафиксируйте ножки прибора. → <i>Страница 42</i></li> <li>■ Транспортировочные крепления сняты? Снимите транспортировочные крепления. → <i>Страница 39</i></li> </ul>
Во время работы машины поле индикации/индикаторы не горят.	<ul style="list-style-type: none"> <li>■ Перебой в подаче электроэнергии?</li> <li>■ Сработал предохранитель? Включите/замените предохранители.</li> <li>■ В случае повторного возникновения неисправности вызовите специалиста сервисной службы. → <i>Страница 35</i></li> </ul>
Продолжительность программы изменяется во время цикла стирки.	<ul style="list-style-type: none"> <li>■ Это не является неисправностью – система контроля дисбаланса пытается устранить неравномерное распределение белья в машине.</li> <li>■ Это не является неисправностью – активна система контроля пенообразования. Дополнительный цикл полоскания.</li> </ul>
Остатки моющего средства на белье	<ul style="list-style-type: none"> <li>■ Иногда в состав бесфосфатных моющих средств входят не растворяющиеся в воде вещества.</li> <li>■ Выберите <b>Полоскание</b>  или очистите бельё щёткой после того, как оно высохнет.</li> </ul>
Звук отжима во время сушки.	Этот инновационный метод называется термоотжим и предназначен для снижения расхода потребления электроэнергии при сушке.

Неисправности	Причина/способ устранения
Разноцветные ворсинки, оставшиеся от предыдущего цикла сушки, распростирались по поверхности белья во время последующего цикла стирки.	Для удаления ворсинок, накопившихся в барабане во время сушки, запустите программу <b>Чистка</b> ☼ ☼ (cold) (холодная) без белья.
Звук подачи воды при сушке, символ водопроводного крана мигает во время сушки.	Стирально-сушильная машина оснащена функцией самоочистки для удаления ворсинок, образовавшихся во время сушки. Для этого требуется небольшое количество воды. Поэтому водопроводный кран следует оставлять открытым при сушке.
Увеличена продолжительность времени сушки.	<ul style="list-style-type: none"> <li>■ По принципу охлаждения воздуха повышенная окружающая температура приводит к снижению эффекта сушки, в результате этого продолжительность сушки увеличивается. Обеспечьте оптимальную вентиляцию для отвода избыточного тепла.</li> <li>■ Засорён воздушный фильтр? Очистите воздушный фильтр. → <i>Страница 30</i></li> <li>■ Для удаления ворсинок, накопившихся в барабане во время сушки, запустите программу <b>Чистка</b> ☼ ☼ (cold) (холодная).</li> </ul>
Программа сушки не запускается.	<ul style="list-style-type: none"> <li>■ Не выбрана программа сушки? Обзор программ → <i>Страница 20</i></li> <li>■ Закрыта ли правильно дверца?</li> <li>■ Засорён насос? Почистите насос для стирального раствора. → <i>Страница 29</i></li> </ul>
Результат сушки неудовлетворительный (бельё недостаточно сухое).	<ul style="list-style-type: none"> <li>■ Слишком высокая окружающая температура (свыше 30 °C) или недостаточная вентиляция помещения, в котором установлена стирально-сушильная машина. Обеспечьте достаточную вентиляцию для отвода избыточного тепла.</li> <li>■ Бельё было недостаточно отжато перед сушкой. Всегда выбирайте максимальную скорость отжима для соответствующей программы стирки.</li> <li>■ Стирально-сушильная машина перегружена: соблюдайте рекомендации по максимальной загрузке, приведенные в таблице программ и в индикации загрузки. Не перегружайте стирально-сушильную машину – максимальная загрузка для сушки ниже, чем максимальная загрузка для стирки. Выгрузите бельё из стирально-сушильной машины с максимальной загрузкой и поделите его на 2 цикла сушки.</li> <li>■ Напряжение в системе электроснабжения слишком низкое (ниже 200 В) – обеспечьте надлежащее электроснабжение.</li> <li>■ Засорён воздушный фильтр? Очистите воздушный фильтр. → <i>Страница 30</i></li> <li>■ Толстые, многослойные текстильные изделия или текстильные изделия с толстыми прокладками высушиваются легко на поверхности, однако остаются влажными внутри. Коррекция может длиться дольше. Для таких изделий следует выбирать программы сушки по времени.</li> </ul>
При открывании дверцы наблюдается капание небольшого количества воды на высушенное бельё.	<ul style="list-style-type: none"> <li>■ Время сушки сокращается при меньшей загрузке белья. В системе сушки может оставаться некоторое количество остаточной влаги. Быстрое открывание дверцы вызывает всасывающий эффект, который приводит к тому, что влага капает из системы сушки.</li> <li>■ Открывайте дверцу медленно. Не открывайте дверцу слишком резко.</li> </ul>
<p>Если вы не сможете самостоятельно устранить неисправность (выключение и включение машины) или в случае необходимости ремонта:</p> <ul style="list-style-type: none"> <li>■ Установите программатор на ● <b>Выкл.</b> и выньте вилку сетевого кабеля из розетки.</li> <li>■ Закройте водопроводный кран и обратитесь в сервисную службу. → <i>Страница 35</i></li> </ul>	



## Обратитесь в сервисную службу.

Если вы не сможете самостоятельно устранить неисправность, см. раздел «Что делать в случае неисправности?». → Страница 31

Обратитесь, пожалуйста, в нашу сервисную службу. Мы всегда найдём соответствующее решение, чтобы избежать ненужного вызова технического специалиста

Пожалуйста, сообщите сервисной службе номер модели (E-Nr.) и заводской номер (FD) прибора.

E-Nr. _____	FD _____
-------------	----------

Номер модели

Заводской номер

Эти данные вы найдёте: с внутренней стороны дверцы \*/на внутренней стороне цоколя \* и на задней стенке прибора.

\*в зависимости от модели

### **Доверьтесь компетентности изготовителя.**

Обратитесь к нам. Это гарантирует вам квалифицированно выполненный ремонт специалистами по эксплуатации, обслуживанию, ремонту и установке оборудования с использованием оригинальных запчастей.



## Технические характеристики

Размеры (ширина x глубина x высота)	60 x 59 x 84,5 см
Масса	83 кг
Подключение к электросети	Номинальное напряжение 220–240 В, 50 Гц
	Номинальный ток 10 А
	Номинальная мощность (стирка) 2400 Вт
	Номинальная мощность (сушка) 1900 Вт
Напор воды	100–1000 кПа (1-10 бар)
Высота стока	60–100 см



## Нормы расхода

Программа	Опция	Загрузка (кг)	Расход энергии *** (кВтч)	Расход воды *** (л)	Продолжительность программы *** (ч)
Хлопок  20 °C *		7,0	0,23	73	2 ¾
Хлопок  40 °C *		7,0	1,02	73	2 ¾
Хлопок  60 °C		7,0	1,10	73	2 ¾
Хлопок  90 °C		7,0	2,05	83	2 ¾
Синтетика  40 °C *	(EcoPerfect)	3,5	0,56	60	1 ¾
Смешанное бельё  40 °C		3,5	0,45	53	1
Тонкое бельё/Шёлк  30 °C		2,0	0,15	29	¾
Шерсть  30 °C		2,0	0,18	40	¾
Интенсивная сушка		4,0	2,47	3,0	2 ½
Бережная сушка		2,5	1,46	3,0	2
Хлопок  60 °C **	(EcoPerfect)	7,0	0,70	51	4
Хлопок  60 °C + Интенсивная сушка  **	(EcoPerfect)	7,0/4,0	4,76	57	8 ½

\* Настройка программы для проверок в соответствии с действительной на данный момент версией EN60456. Указание для сравнительных испытаний: Для проведения испытаний стирка белья выполняется в испытательных программах с указанной загрузкой и максимальной скоростью отжима.

\*\* Проверка качества стирки для маркировки с указанием расхода электроэнергии выполняется в соответствии с EN50229 с заданной загрузкой при помощи программы **Хлопок 60 °C + (EcoPerfect)**.

\*\* Проверка качества сушки для маркировки с указанием расхода электроэнергии выполняется в соответствии с EN50229. Максимальная загрузка для стирки делится на 2 цикла сушки, и для каждой загружаемой партии белья, предназначенной для сушки, выбирается установка **Интенсивная сушка + Aut1 (Aut1)**.

\*\*\* Значения отличаются от приведённых значений в зависимости от давления воды, жёсткости воды и температуры поступающей воды, а также температуры помещения, типа, количества и степени загрязнения белья, используемого моющего средства, колебаний напряжения в электросети и выбранных дополнительных функций.



## Установка и подключение

### Комплект поставки

**Указание:** Проверьте стирально-сушильную машину на отсутствие повреждений при транспортировке. Не включайте повреждённую стирально-сушильную машину. Обращайтесь с рекламациями в магазин, где вы приобрели прибор, или в нашу сервисную службу.

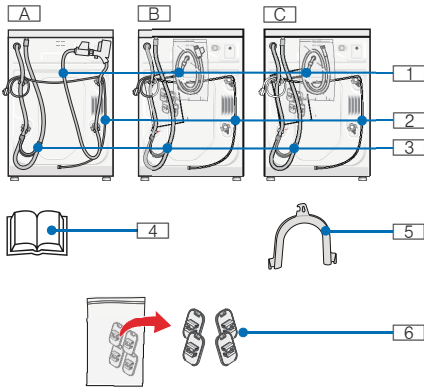

В зависимости от модели:

- |  |  |
|--|--|
| <input type="checkbox"/> <b>A</b> Аква-стоп              | <input type="checkbox"/> <b>3</b> Сливной шланг                                    |
| <input type="checkbox"/> <b>B</b> С системой Aqua-Secure | <input type="checkbox"/> <b>4</b> Инструкция по эксплуатации и установке           |
| <input type="checkbox"/> <b>C</b> Модель Standard        | <input type="checkbox"/> <b>5</b> Изогнутый держатель для фиксации сливного шланга |
| <input type="checkbox"/> <b>1</b> Шланг для подачи воды  | <input type="checkbox"/> <b>6</b> Накладки   |
| <input type="checkbox"/> <b>2</b> Сетевой кабель         |  |

### Указание:

Для подключения сливного шланга к сифону дополнительно требуется 1 хомут для шланга  $\varnothing$  24-40 мм (имеются в продаже в специализированных

магазинах).

Подключение воды → Страница 40

### Необходимый инструмент:

- Уровень для выравнивания машины → Страница 42
- Гаечный ключ с шириной зева 13: для снятия транспортировочных креплений → Страница 39 и с шириной зева 17: для регулировки ножек прибора → Страница 42

### Установка

**Указание:** Присутствие влаги в барабане связано с проведением последней проверки машины на заводе-изготовителе.

### Надежная установка

#### Предупреждение

#### Опасность травмирования!

- Стирально-сушильная машина очень тяжёлая – поднимайте её с осторожностью.
- При поднятии стиральной машины за выступающие части (например, дверцу загрузочного люка) они могут обломиться и стать причиной травмирования. Не поднимайте стирально-сушильную машину за выступающие части.
- В результате ненадлежащей прокладки шлангов и сетевых проводов существует опасность спотыкания и травмирования. Прокладывайте шланги и провода так, чтобы исключить опасность спотыкания.

#### Внимание!

#### Повреждение прибора

- Замерзшие шланги могут разорваться/растрескаться. Не устанавливайте стирально-сушильную машину на открытом воздухе или в местах, где существует угроза замерзания.

- При поднятии стиральной машины за выступающие части ( напр., дверцу загрузочного люка) они могут обломиться и стать причиной повреждения стирально-сушильной машины.  
Не поднимайте стирально-сушильную машину за выступающие части.

## Поверхность для установки стиральной машины

**Указание:** Устойчивость имеет большое значение, иначе стирально-сушильная машина будет перемещаться во время работы!

- Поверхность установки должна быть ровной и прочной.
- Пол с мягким покрытием или из мягкого материала не подходит для установки.
- Для обеспечения нормальной сушки помещение должно хорошо проветриваться.

## Установка на цоколе или на деревянной опоре

### Предупреждение

#### Повреждение прибора!

Стирально-сушильная машина может передвигаться во время отжима и упасть с цоколя.

Опоры стирально-сушильной машины должны быть обязательно зафиксированы кронштейнами.  
Кронштейны: № для заказа WMZ 2200, WX 975600, CZ 110600, Z 7080X0.

**Указание:** При наличии потолков с деревянными балками:

- Установите стирально-сушильную машину по возможности в углу помещения.
- Привинтите к полу водостойкую деревянную плиту (толщиной мин. 30 мм).

## Встраивание прибора под столешницу или в шкаф в кухонном гарнитуре

### Предупреждение

#### Опасность поражения электрическим током!

Прикосновение к элементам, находящимся под напряжением, опасно для жизни.

Крышку прибора снимать нельзя.

Встраивание прибора должно осуществляться до подключения к электросети.

### Предупреждение

#### Опасность ошпаривания!

Во время сушки наружу выходит горячий воздух с температурой до 60 °С.

#### Указания

- Необходимые размеры:  
a = 650 мм  
b = 620 мм  
c = 850 мм

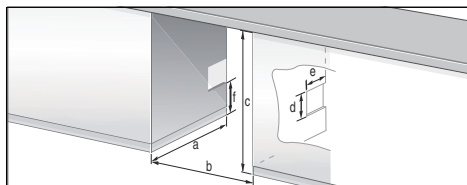

- Стирально-сушильную машину следует устанавливать только под сплошной столешницей, надёжно соединённой с соседними шкафами.
- Поверхность установки должна иметь достаточную вентиляцию, в противном случае результат сушки не гарантирован. Размеры вентиляционных отверстий (предусмотрены на одной из сторон в зависимости от условий). Сечение отверстий: d x e = 200 мм x 100 мм. Высота над уровнем пола: f = 365 мм. Расстояние между стеной и машиной: 50 мм.

## Удаление транспортировочных креплений

### Внимание!

#### Повреждение прибора

- Перед первым использованием обязательно полностью снимите все 4 транспортировочных крепления. Сохраните транспортировочные крепления. Во время транспортировки стирально-сушильная машина защищена с помощью транспортировочных креплений. Если транспортировочные крепления не будут сняты, то стирально-сушильная машина, например, барабан, может получить повреждения во время эксплуатации.
- В дальнейшем, во избежание повреждений при транспортировке обязательно установите транспортировочные крепления перед началом транспортировки.

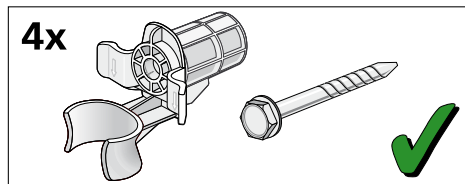

Винты и втулки храните в собранном виде.

1. Извлеките шланги из держателей.
2. Извлеките шланги из изогнутых держателей и снимите держатели.
3. Выверните и удалите 4 болта транспортировочных креплений.

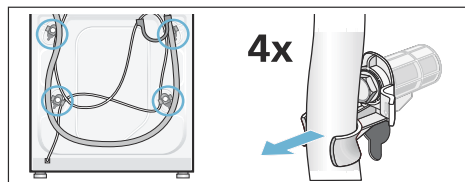

4. Извлеките силовой кабель из держателей. Удалите втулки.

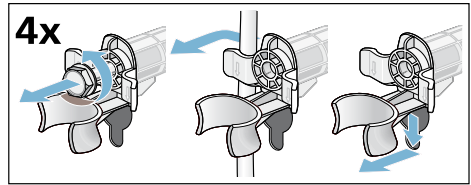

5. Установите накладки. Надёжно зафиксируйте их, нажав на лапку. Установите держатель шланга.

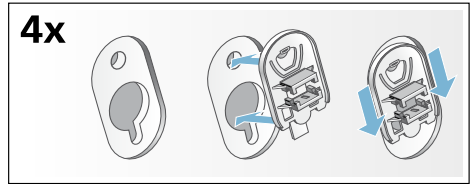

## Длина шлангов и кабеля

### Подключение слева

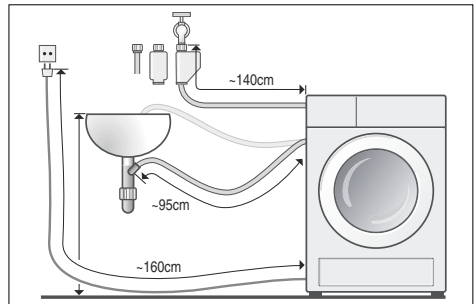

или

### Подключение справа

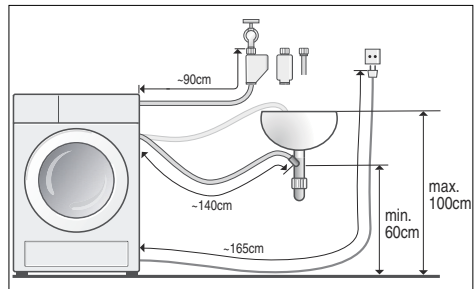

**Указание:** при использовании держателей шлангов допустимая длина шлангов будет меньше!

## В специализированном магазине/или сервисной службе можно приобрести:

- Удлинитель шланга системы защиты от протечек воды «Аква-стоп» или шланга для подачи холодной воды (ок. 2,50 м).  
№ для заказа WMZ 2380, WZ 10130, CZ 11350, Z 7070X0.
- Более длинный шланг подачи воды (прим. 2,20 м) для моделей Standard.

## Подключение воды

### Предупреждение

#### Опасность поражения электрическим током!

При соприкосновении элементов, находящихся под напряжением, с водой существует опасность для жизни. Не погружайте в воду защитное устройство «Аква-стоп» (оснащено электрическим клапаном).

### Внимание!

#### Ущерб, причиненный водой

Места подсоединений шланга подачи воды и шланга слива воды находятся под высоким давлением. Чтобы избежать протечек или ущерба, причиненного водой, обязательно соблюдайте указания в данном разделе.

### Указания

- Кроме указаний, содержащихся в настоящем документе, могут действовать особые предписания предприятий по энерго- и водоснабжению.
- Для эксплуатации стирально-сушильной машины используйте только холодную водопроводную воду.
- Не подключайте стирально-сушильную машину к смесителю водонагревателя низкого давления.
- Используйте только шланг подачи воды, который входит в комплект поставки или приобретенный в авторизированном специализированном магазине, не используйте шланг подачи воды, бывший в эксплуатации!
- При наличии сомнений поручите выполнение подключения специалисту.

## Шланг для подачи воды

### Указания

- Шланг для подачи воды нельзя перегибать, зажимать, заменять или перерезать (может привести к потере прочности).
- Затягивайте резьбовые соединения только вручную. В результате слишком сильного затягивания резьбовых соединений с помощью инструмента (плоскогубцев) резьба может быть сорвана.

### Оптимальное давление воды в водопроводной сети: 100–1000 кПа (1–10 бар)

- Из открытого водопроводного крана вытекает минимум 8 л/мин.
- При более высоком давлении воды необходимо установить редуцирующий клапан.

1. Подсоедините шланг для подачи воды к водопроводному крану ( $\frac{3}{4}$ " = 26,4 мм) и к изделию (не для моделей с системой «Аква-стоп»):
  - Для моделей Standard

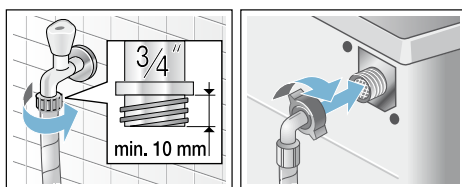

– С системой Aqua-Secure

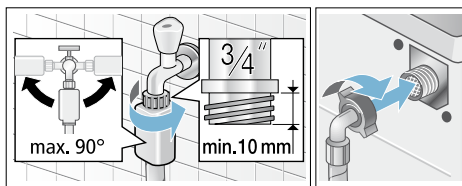

– С системой «Аква-стоп»

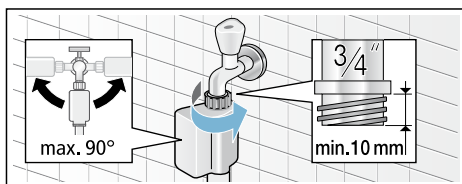



2. Полностью откройте водопроводный кран и проверьте герметичность мест соединения.

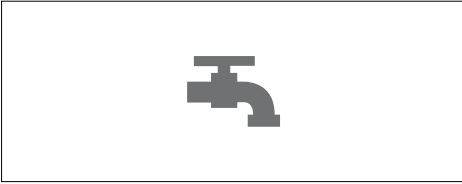

**Указание:** Резьбовые соединения находятся под давлением воды.

## Сливной шланг

### Указания

- Не перегибайте и не вытягивайте сливной шланг.
- Разница уровней между местом установки и стоком: мин. 60 см – макс. 100 см

## Слив в раковину

### Предупреждение

#### Опасность ошпаривания!

При стирке при высокой температуре соприкосновение с горячим раствором моющего средства, например, во время откачивания горячего раствора моющего средства в умывальник, может привести к ошпариванию. Не опускайте руки в горячий раствор моющего средства.

### Внимание!

#### Ущерб, причинённый водой

Вытекающая вода может причинить ущерб, если навешенный шланг слива воды выскользнет из умывальника под воздействием высокого давления во время слива воды. Закрепите шланг слива воды таким образом, чтобы он не выскользнул.

### Внимание!

#### Опасность повреждения прибора/ текстильных изделий

Если свободный конец сливного шланга будет погружен в сливаемую воду, воду может засосать обратно в стиральную

машину, что может привести к повреждению прибора/ текстильных изделий.

Обратите внимание на следующее:

- пробка не должна закрывать сливное отверстие в умывальнике.
- вода должна уходить достаточно быстро.
- конец шланга слива воды не должен погружаться в откачиваемую воду.

### Укладка сливного шланга:

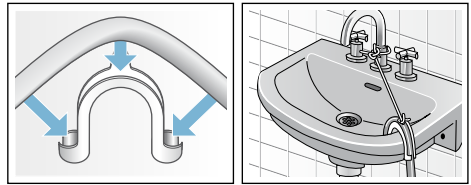

## Слив в сифон

Место соединения необходимо закрепить хомутом для шланга, Ø 24–40 мм (можно приобрести в специализированных магазинах).

### Подключение

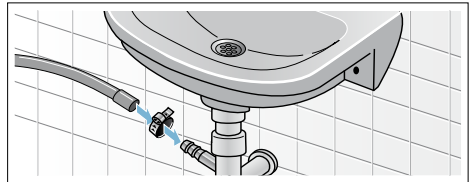

## Слив в пластмассовую трубу с резиновой втулкой или в водосток

### Подключение

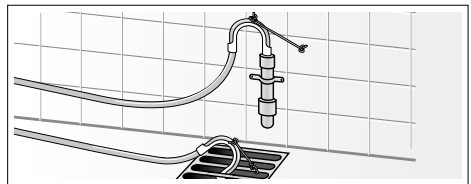

## Выравнивание

1. Ослабьте контргайку гаечным ключом, поворачивая её по часовой стрелке.
2. Проверьте положение стирально-сушильной машины с помощью уровня, при необходимости откорректируйте. Измените высоту прибора путем регулировки ножек.  
**Указание:** Все 4 ножки прибора должны прочно стоять на полу. Стирально-сушильная машина не должна шататься!
3. Плотнo затяните контргайки у корпуса.  
При этом придерживайте ножки и не изменяйте их высоту.

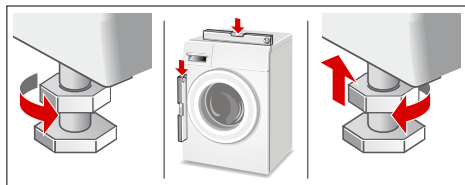

### Указания

- Контргайки всех 4 ножек прибора должны быть плотно привёрнуты к корпусу!
- Сильные шумы, вибрация и перемещение машины по полу могут появиться в результате ненадлежащей калибровки!

## Подключение к электросети

### Электрическая безопасность

#### Предупреждение

#### Опасность поражения электрическим током!

Прикосновение к элементам, находящимся под напряжением, опасно для жизни.

- При извлечении вилки сетевого кабеля из розетки держите только за вилку и никогда не тяните за шнур, иначе он может быть повреждён.
- Ни в коем случае не касайтесь штепсельной вилки мокрыми руками.

- Ни в коем случае не извлекайте вилку из розетки во время работы прибора.
- Машина подключается только к сети переменного тока через розетку с заземляющим контактом.
- Напряжение сети должно соответствовать значению напряжения, указанному на заводской табличке стирально-сушильной машины.
- Общая потребляемая мощность, а также расчётный ток предохранителей указаны на заводской табличке машины.



Убедитесь в том, что:

- Штепсельная вилка и розетка соответствуют друг другу.
- Провода имеют достаточное поперечное сечение.
- Заземляющее устройство установлено надлежащим образом.
- Замена сетевого кабеля (если возникнет необходимость) производится только квалифицированным электриком. Запасной электрический кабель можно приобрести через сервисную службу.
- Не используются многоконтактные штепсели, многогнездные штекерные соединения и удлинительные кабели.
- В случае применения устройства защитного отключения используется только тип с таким обозначением:  

- Только наличие этого знака гарантирует соответствие действующим в настоящее время правилам.
- Штепсельная вилка всегда доступна.
- Сетевой кабель не согнут, не зажат, не заменен, не перерезан и не соприкасается с какими-либо источниками тепла.

## Перед первой стиркой/ сушкой

Перед выходом с завода стирально-сушильная машина подверглась тщательной проверке. Чтобы удалить воду, которая могла остаться после проверки, в первый раз оставьте выполняться программу **Чистка**  **40°C без** белья.

### Указания

- Стирально-сушильная машина должна быть установлена и подключена надлежащим образом
  - Категорически запрещается эксплуатация неисправной стирально-сушильной машины. Уведомите сервисную службу
1. Вставьте вилку сетевого шнура в розетку.
  2. Откройте водопроводный кран.
  3. Включите прибор.
  4. Закрывайте дверцу загрузочного люка. Не загружайте бельё.
  5. Выберите программу **Чистка**  **40°C**.
  6. Откройте кювету для моющих средств.
  7. Залейте примерно 1 литр воды в ячейку **II**.
  8. Заполните универсальное моющее средство в ячейку **II** в соответствии с рекомендациями изготовителя для лёгкого загрязнения.
- Указание:** Для предотвращения пенообразования используйте только половину рекомендованного количества моющего средства. Не используйте средство для стирки шерсти или тонкого белья.
9. Закройте кювету для моющих средств.
  10. Нажмите  (**Старт/Дозагрузка**).
  11. По окончании программы выключите прибор.

**Стирально-сушильная машина готова к эксплуатации.**

## Транспортировка

### Подготовительные работы:

1. Закройте водопроводный кран.
2. Уменьшите давление воды в шланге для подачи воды.  
Засорение фильтра в шланге для подачи воды
3. Слейте остатки раствора моющего средства.  
Насос для стирального раствора засорен
4. Отключите стирально-сушильную машину от электросети.
5. Отсоедините шланги.

### Монтаж транспортировочных креплений:

1. Снимите заглушки и уберите их в надёжное место.  
Воспользуйтесь при необходимости отвёрткой.

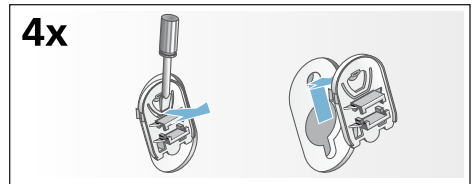

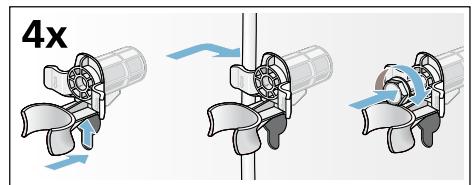

2. Вставьте все 4 втулки. Зафиксируйте сетевой кабель в держателях. Вставьте винты и затяните их.



### Перед началом эксплуатации:

#### Указания

- **Всегда** удаляйте транспортировочные крепления!
- Чтобы предотвратить вытекание в сток неиспользованного моющего средства во время следующей стирки: залейте 1 литр воды в ячейку **II** и запустите программу **Отжим**  / **Слив** .

Контактные данные для всех стран Вы найдете в прилагаемом списке сервисных служб.

Robert Bosch, Hausgeräte GmbH  
Carl-Wery-Straße 34  
81739 München  
DEUTSCHLAND



9000923088 (9406)