

COSO®
DESIGN

руководство по эксплуатации

AF 250 Фритюрница



Артикульный номер 3171

Braukmann GmbH
Райффайзенштрассе 9
59757 Арнсберг, Германия

Международная горячая линия сервисной службы:

Тел.: +49 (0) 29 32 / 80 55 4 – 99

Факс: +49 (0) 29 32 / 80 55 4 – 77

eMail: kundenservice@caso-germany.de

Интернет: www.caso-germany.de

№ документа: 3171 31-08-2018

Возможны опечатки и ошибки в наборе.

По техническим причинам изображения могут отличаться от оригинального товара.

© 2018 Braukmann GmbH

1	Руководство по эксплуатации	4
1.1	Общая информация	4
1.2	Информация о данном руководстве	4
1.3	Предупреждения	5
1.4	Ограничение ответственности	5
1.5	Охрана авторских прав	5
2	Безопасность	5
2.1	Использование по назначению	5
2.2	Общие правила техники безопасности	6
2.3	Источники опасности	7
2.3.1	Опасность ожога	7
2.3.2	Опасность возгорания	8
2.3.3	Опасность, связанная с электрическим током	8
3	Ввод в эксплуатацию	9
3.1	Правила техники безопасности	9
3.2	Объем поставки и проверка после транспортировки	9
3.3	Распаковка	9
3.4	Утилизация упаковки	9
3.5	Требования к месту установки	9
3.6	Подключение электропитания	10
4	Устройство и работа	10
4.1	Общий обзор	11
4.2	Панель управления	11
4.3	Предупреждения на приборе	12
4.4	Паспортная табличка	12
4.5	Монтаж / демонтаж	12
5	Обслуживание и эксплуатация	12
5.1	Перед первым использованием	12
5.2	Предохранительный выключатель	12
5.3	Защита от перегрева	12
5.4	Ввод в эксплуатацию	13
5.5	Советы по жарке во фритюре	14
6	Очистка и уход	15
6.1	Правила техники безопасности	15
6.2	Очистка	16
6.3	Правила техники безопасности	17
7	Утилизация отслужившего прибора	17
8	Гарантия	17
9	Технические характеристики	17

1 Руководство по эксплуатации

1.1 Общая информация

Прочтите содержащуюся здесь информацию, чтобы быстро ознакомиться со своим прибором и в полной мере использовать все его функции. Ваша фритюрница прослужит Вам долгие годы при условии надлежащего обращения и ухода. Желаем Вам пользоваться им с удовольствием.

1.2 Информация о данном руководстве

Это руководство по эксплуатации является составной частью фритюрницы (называемой далее Прибор) и дает важные указания по введению в эксплуатацию, безопасности, надлежащему применению прибора и уходу за ним.

Руководство по эксплуатации должно всегда находиться вблизи прибора. Его необходимо прочесть всем лицам, осуществляющим:

- ввод в эксплуатацию,
- обслуживание,
- устранение неисправностей и/или
- чистку прибора.

Сохраните данное руководство по эксплуатации и передайте его следующему владельцу вместе с прибором.

1.3 Предупреждения

В данном руководстве по эксплуатации используются следующие типы предупреждений:

▲ ОПАСНОСТЬ

Предупреждение, соответствующее этой степени опасности, обозначает угрозу опасной ситуации.

Если не предотвратить опасную ситуацию, то это приведет к смерти или тяжелым травмам.

- ▶ Необходимо следовать инструкциям под этим предупреждением, чтобы избежать смерти или нанесения тяжелых травм людям.

▲ ПРЕДУПРЕЖДЕНИЕ

Предупреждение, соответствующее этой степени опасности, обозначает возможность опасной ситуации.

Если не предотвратить опасную ситуацию, то это может привести к тяжелым травмам.

- ▶ Необходимо следовать инструкциям под этим предупреждением, чтобы избежать нанесения травм людям.

▲ ОСТОРОЖНО

Предупреждение, соответствующее этой степени опасности, обозначает возможность опасной ситуации.

Если не предотвратить опасную ситуацию, то это может привести к травмам легкой или средней степени тяжести.

- ▶ Необходимо следовать инструкциям под этим предупреждением, чтобы избежать нанесения травм людям.

ПРИМЕЧАНИЕ

Примечание обозначает дополнительную информацию, облегчающую обращение с прибором.

1.4 Ограничение ответственности

Вся содержащаяся в данном Руководстве по эксплуатации техническая информация, данные и указания по установке, эксплуатации и уходу за прибором соответствуют актуальному уровню наших знаний на момент печати и учитывают весь наш опыт и знания.

Сведения, рисунки и описания, содержащиеся в данном Руководстве по эксплуатации, не могут являться основанием для заявления каких-либо претензий.

Производитель не несет ответственности за ущерб, возникший вследствие:

- Несоблюдения указаний в Руководстве по эксплуатации
- Использования прибора не по назначению
- Неквалифицированного ремонта
- Технических изменений, модификаций прибора
- Использования неразрешенных запчастей

Модификации прибора не рекомендуются и не покрываются гарантией. Перевод осуществляется самым добросовестным образом. Однако мы не несем ответственности за ошибки в переводе, даже если перевод был выполнен нами или по нашему заказу. Наши обязательства ограничиваются только оригинальным немецким текстом.

1.5 Охрана авторских прав

Данная документация защищена авторским правом. Braukmann GmbH сохраняет за собой все права, в том числе право на фотомеханическое воспроизведение, копирование и распространение посредством особых способов (например, обработка данных, носители данных, сети передачи данных), в том числе частичное. Мы оставляем за собой право на внесение смысловых и технических изменений.

2 Безопасность

В этой главе Вы получите важные указания по безопасности при обращении с прибором. Этот прибор соответствует установленным нормам безопасности. Но ненадлежащее использование может привести к материальному ущербу и травмам.

ОСТОРОЖНО

2.1 Использование по назначению

Данный прибор предназначен для **ЧАСТНОГО ИСПОЛЬЗОВАНИЯ** и не подходит для использования в коммерческих целях.

Только для использования для переработки продуктов в количествах, типичных для домашнего хозяйства, и только для использования в закрытых помещениях.

Данный прибор предназначен только для использования в домашнем хозяйстве в закрытых помещениях для

- Разогрева и жарки во фритюре продуктов питания. Данный прибор предназначен для использования в домашнем хозяйстве и аналогичных сферах, например:
 - в кухнях для сотрудников в магазинах, офисах и других коммерческих учреждениях;
 - на фермах;
 - клиентами в отелях, мотелях и других жилищно-бытовых учреждениях.
 - в пансионатах с завтраком.

Иное использование или использование, выходящее за рамки описанного, считается ненадлежащим.

▲ ПРЕДУПРЕЖДЕНИЕ

Опасность из-за ненадлежащего использования!

В случае ненадлежащего использования и/или иного применения прибор может быть источником опасности.

- ▶ Использовать прибор только по назначению.
- ▶ Соблюдайте принципы и методы, описанные в данном Руководстве по эксплуатации.

Исключаются претензии всякого рода, связанные с ущербом вследствие ненадлежащего применения. Все риски несет исключительно пользователь.

2.2 Общие правила техники безопасности

ПРИМЕЧАНИЕ

Для безопасной работы с прибором следуйте следующим общим правилам техники безопасности:

- ▶ Перед использованием проверьте прибор на наличие внешних видимых повреждений. Не используйте поврежденный прибор.
- ▶ При повреждении соединительного провода авторизованный производителем специалист должен установить новый провод.
- ▶ Данный прибор может использоваться детьми 8 лет и старше, если они находятся под присмотром либо обучены безопасной эксплуатации прибора и осознают связанную с ним опасность.

ПРИМЕЧАНИЕ

- ▶ Чистка и техническое обслуживание, проводимое пользователем, могут выполняться детьми, только если им 8 лет или больше и они находятся под присмотром взрослых.
- ▶ Не разрешайте детям играть с прибором.
- ▶ Прибор и его соединительный провод нужно держать вне досягаемости детей младше 8 лет.
- ▶ Этот прибор может использоваться лицами с умственными, сенсорными или физическими ограничениями и недостатком опыта и/или знаний, если они находятся под присмотром либо обучены его безопасной эксплуатации и осознают связанную с ним опасность.
- ▶ Не эксплуатируйте прибор с мокрыми руками и не давайте ему работать вхолостую.
- ▶ Во время работы не оставляйте прибор без присмотра.
- ▶ Ремонт должен производиться только квалифицированными специалистами, прошедшими обучение у производителя. Неквалифицированный ремонт может привести к серьезным опасностям для пользователя.
- ▶ Ремонт прибора в течение срока гарантии может выполняться только сервисной службой, авторизованной производителем, в противном случае претензии по гарантии в отношении последующих повреждений не принимаются.
- ▶ Неисправные детали можно заменять только оригинальными запчастями. Только при использовании таких запчастей гарантируется соблюдение требований техники безопасности.
- ▶ Не используйте принадлежности, не рекомендованные производителем, так как это может привести к повреждению Вашего прибора или травмам.
- ▶ Не используйте прибор на улице.
- ▶ Кабель не должен свисать с края стола и лежать на горячих поверхностях.

ПРИМЕЧАНИЕ

- ▶ Не ставьте прибор на газовую печь, электрическую плиту или рядом с ней, а также в горячую духовку.
- ▶ Не кладите ничего на прибор. Это препятствует циркуляции воздуха и влияет на результат жарки.
- ▶ По истечении времени готовки, а также спустя 3 минуты без операций прибор автоматически переключается в режим ожидания. Чтоб полностью отключить прибор, вытащите вилку из розетки.
- ▶ Используйте прибор только для разогрева и жарки во фритюре.
- ▶ Убедитесь, что ручка корректно закреплена и зафиксирована на корзине.
- ▶ Во избежание удара электрическим током не погружайте нагревательный узел, кабель или вилку в воду или другие жидкости.
- ▶ Следите за тем, чтобы вентиляционные щели на крышке не были закрыты другими предметами.
- ▶ После использования вытащите вилку из розетки. После этого прибор можно перемещать, чистить или выполнять его техническое обслуживание.
- ▶ Чтобы вытащить вилку из розетки, не тяните за кабель.
- ▶ Этот прибор предназначен только для использования в домашнем хозяйстве. В случае профессионального или ненадлежащего использования либо при несоблюдении указаний производитель не несет ответственности и гарантия теряет силу.

2.3 Источники опасности

2.3.1 Опасность ожога



ПРЕДУПРЕЖДЕНИЕ

При вводе прибора в эксплуатацию возможно нанесение травм и материального ущерба!

Во избежание опасности соблюдайте следующие правила техники безопасности:

- ▶ Не прикасайтесь к емкости для корзины, самой корзине и вентиляционным щелям во время жарки во фритюре или если прибор еще горячий!
- ▶ Не прикасайтесь к внутренней стороне работающего прибора.
- ▶ Не перемещайте прибор с горячими продуктами внутри.
- ▶ Дотрагиваясь до горячего прибора, используйте кухонные рукавицы или прихватки.
- ▶ Никогда не перемещайте прибор во время использования.
- ▶ Выполняйте жарку только в поставляемой с фритюрницей специальной корзине. Используйте эту корзину исключительно с данной фритюрницей. Никогда не используйте корзину для фритюрницы иным образом.
- ▶ После использования вытащите вилку из розетки. После этого прибор можно перемещать, чистить или выполнять его техническое обслуживание.
- ▶ Перед демонтажом, монтажом или очисткой отдельных деталей дайте прибору остыть.
- ▶ Не помещайте в прибор влажные продукты для жарки.
- ▶ При использовании замороженных продуктов для жарки удалите из них весь лед.

- ▶ Следите за горячим паром, выходящим из вентиляционных щелей.

2.3.2 Опасность возгорания

ПРЕДУПРЕЖДЕНИЕ

При вводе прибора в эксплуатацию возможно нанесение травм и материального ущерба!

Во избежание опасности соблюдайте следующие правила техники безопасности:

- ▶ Этот прибор создает высокую температуру, которая может вызывать ожоги.
- ▶ Этот прибор работает с горячим воздухом. Не заливайте в него масло или жир для жарки во фритюре! Опасность возгорания!
- ▶ Убедитесь, что над прибором или рядом с ним нет горючих предметов.
- ▶ Используйте прибор только с абсолютно сухой емкостью.
- ▶ Поместите все продукты в корзину, избегая их непосредственного соприкосновения с нагревательными элементами.
- ▶ Если прибор загорится, немедленно вытащите вилку из розетки (если это возможно) и погасите пламя с помощью влажного полотенца.
- ▶ Ни в коем случае не используйте для тушения пламени воду!

2.3.3 Опасность, связанная с электрическим током

ОПАСНОСТЬ

Опасность для жизни от электрического тока!

Контакт с проводами или деталями прибора, находящимися под напряжением, опасен для жизни! Чтобы избежать угроз, связанных с электрическим током, соблюдайте следующие правила техники безопасности:

- ▶ Во избежание удара электрическим током или короткого замыкания не давайте жидкости попадать внутрь прибора.
- ▶ При повреждении соединительного провода новый специальный провод должен установить авторизованный производителем специалист.

ОПАСНОСТЬ

- ▶ Не пользуйтесь прибором, если повреждены электрический кабель или вилка, если прибор работает ненадлежащим образом или если его повредили или уронили. При повреждении электрического кабеля он во избежание опасности должен быть заменен производителем или его сервисным агентством.
- ▶ Ни в коем случае не вскрывайте корпус прибора. При контакте с соединительными элементами, находящимися под напряжением, а также при изменении электрической и механической конструкции существует опасность удара током. Кроме того, это может привести к сбоям в работе прибора.
- ▶ Во избежание удара электрическим током не погружайте нагревательный узел, кабель или вилку в воду или другие жидкости.

3 Ввод в эксплуатацию

В этой главе содержатся важные указания по вводу прибора в эксплуатацию. Следуйте этим указаниям, чтобы избежать опасностей и повреждений.

3.1 Правила техники безопасности

ОПАСНОСТЬ

При вводе прибора в эксплуатацию возможно нанесение травм и материального ущерба!

Во избежание опасности соблюдайте следующие правила техники безопасности:

- ▶ Упаковочные материалы не предназначены для игры. Существует опасность задохнуться.

3.2 Объем поставки и проверка после транспортировки

В стандартный объем поставки фритюрницы входят следующие компоненты:

- Фритюрница
- Корзина для фритюрницы с ручкой
- Емкость для корзины
- Электрический кабель
- Руководство по эксплуатации

ПРИМЕЧАНИЕ

- ▶ Проверьте поставку на комплектность и на видимые повреждения.
- ▶ В случае неполной поставки или повреждений вследствие ненадлежащей упаковки или транспортировки необходимо немедленно уведомить экспедитора, страховую компанию и поставщика.

3.3 Распаковка

Чтобы распаковать прибор, выполните следующие операции:

- Поместите коробку с прибором на стол или рабочую поверхность.
- Извлеките прибор из картонной коробки и снимите упаковочный материал.

3.4 Утилизация упаковки

Упаковка защищает прибор от повреждений при транспортировке. Упаковочные материалы выбираются с учетом экологичности и техники утилизации и поэтому пригодны для переработки.



Возврат упаковки в круговорот материалов экономит сырье и сокращает отходы. Сдавайте ненужные упаковочные материалы в приемные пункты системы утилизации "Зеленая точка".

ПРИМЕЧАНИЕ

- ▶ Если возможно, сохраняйте оригинальную упаковку в течение гарантийного периода прибора, чтобы в гарантийном случае снова можно было упаковать прибор надлежащим образом.

3.5 Требования к месту установки

Для безопасной и бесперебойной эксплуатации прибора место его установки должно соответствовать следующим условиям:

- Прибор должен быть установлен на прочной, плоской горизонтальной жаропрочной поверхности с достаточной несущей способностью.
- Выбирайте место установки так, чтобы дети не могли достать до прибора.
- Прибор не предназначен для встраивания в стену или шкаф.
- Не устанавливайте прибор в горячей, мокрой или очень влажной среде или поблизости от горячего материала.
- ПРЕДУПРЕЖДЕНИЕ: Не закрывайте вентиляционные отверстия на корпусе прибора.
- Розетка должна быть легко доступна, чтобы при необходимости можно было легко вытащить электрический кабель.
- Установка прибора в нестационарных местах (например, на кораблях) может проводиться только специализированными предприятиями/специалистами, если эти места соответствуют условиям безопасного использования данного прибора.

3.6 Подключение электропитания

Для безопасной и бесперебойной работы прибора при подключении электропитания следует соблюдать следующие правила:

- Перед подключением прибора сравните характеристики подключения (напряжение и частота) на паспортной табличке прибора с характеристиками Вашей электросети. Во избежание повреждения прибора эти параметры должны совпадать.
В сомнительном случае проконсультируйтесь с электриком.
- Розетка должна быть защищена предохранительным выключателем на 16А.
- Не используйте удлинители. Если вы все же используете удлинитель, убедитесь, что он в хорошем состоянии и соответствует техническим характеристикам прибора.
- Запрещается использовать многоконтактные штекеры или сетевые разветвители из-за связанной с ними опасности возгорания.
- Убедитесь, что электрический кабель не поврежден и не проложен под прибором или над горячими поверхностями или поверхностями с острыми кромками.
- Электрическая безопасность прибора гарантирована лишь в том случае, если он подключен к системе защитного заземления, установленной по всем правилам. Питание от розетки без заземления запрещено. В случае сомнений поручите электрику проверить внутреннюю электропроводку.
Изготовитель не несет ответственности за повреждения вследствие отсутствия или прерывания защитного провода.

4 Устройство и работа

В этой главе содержатся важные указания по устройству и работе прибора.

4.1 Общий обзор

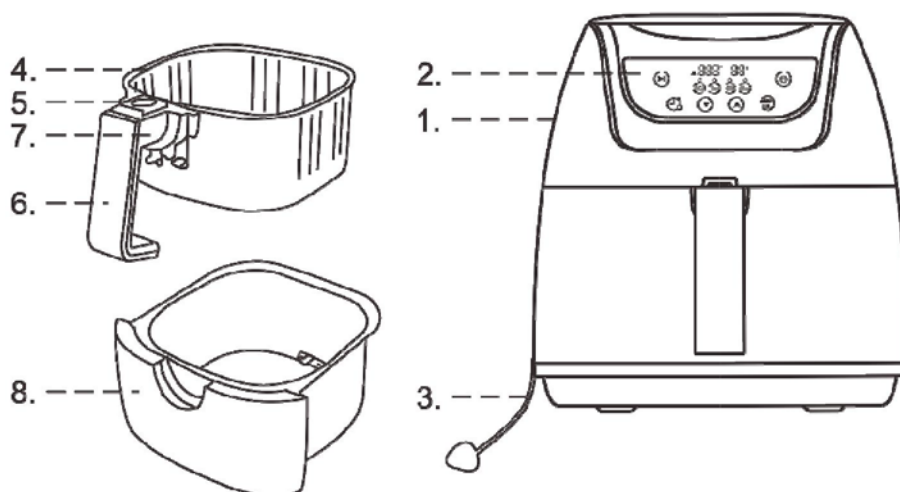

1. Корпус
2. Панель управления
3. Сетевой кабель
4. Корзина фритюрницы
5. Кнопка для разблокировки корзины
6. Ручка
7. Фиксатор ручки
8. Емкость для корзины

4.2 Панель управления



- | | |
|----------------------------------|----------------------------------|
| 1 настроенная температура | 2 настроенное время |
| 3 кнопка Вкл./Выкл. | 4 автоматическое меню |
| 5 кнопка меню | 6 увеличение времени/температуры |
| 7 уменьшение времени/температуры | 8 настройка времени/температуры |
| 9 Кнопка Старт/Пауза | |

4.3 Предупреждения на приборе

▲ ОСТОРОЖНО

Опасность, связанная с горячей поверхностью!

На приборе расположен знак, предупреждающий об опасности, связанной с горячими поверхностями. Поверхность прибора может быть очень горячей.



- ▶ Не прикасайтесь к горячей поверхности прибора. Опасность ожога!
- ▶ Не кладите и не ставьте на прибор никакие предметы.

4.4 Паспортная табличка

Паспортная табличка с указанием параметров подключения и мощности находится с нижней стороны прибора.

4.5 Монтаж / демонтаж

Сдвиньте крышку над кнопкой разблокировки корзины по направлению внутрь корзины. Нажмите на кнопку и вытащите корзину из емкости.

Для монтажа установите корзину в емкость, пока она не зафиксирована. Снова надвиньте крышку на кнопку.



5 Обслуживание и эксплуатация

В этой главе содержатся важные указания по обслуживанию прибора. Следуйте этим указаниям, чтобы избежать опасностей и повреждений.

ПРИМЕЧАНИЕ

- ▶ Этот прибор предназначен только для домашнего хозяйства и только для использования внутри дома.
- ▶ Он не предназначен для коммерческого использования.

5.1 Перед первым использованием

- Тщательно промойте корзину фритюрницы и емкость для корзины горячей водой с моющим средством и мягкой губкой или т. п.

ПРИМЕЧАНИЕ

- ▶ Эти детали также можно помещать в посудомоечную машину.

- Протрите внутреннюю и наружную поверхность прибора влажной тканью.

5.2 Предохранительный выключатель

Прибор оснащен защитным механизмом. Если из работающего прибора извлечь емкость для корзины, то прибор прекратит процесс нагревания, а время приготовления остановится, пока емкость не будет установлена на место.

ПРИМЕЧАНИЕ









- ▶ Рекомендуется не извлекать емкость дольше чем на 30 секунд, чтобы обеспечить стабильность температуры внутри прибора. Это улучшает результат жарки.

5.3 Защита от перегрева

Прибор оснащен системой защиты от перегрева.

Если температура внутри прибора в области электрических компонентов станет слишком высокой, то прибор автоматически выключится. Вытащите вилку из розетки и дайте прибору остыть минимум в течение получаса.

5.4 Ввод в эксплуатацию

1. Вставьте вилку в розетку. Прибор подаст звуковой сигнал, а на дисплее замигает .
2. **Разблокировка и настройка температуры:** Нажмите , чтобы разблокировать прибор. Дисплей показывает „200°C“ и „10 мин.“ Нажмите на , а потом на  или , чтобы повысить/понизить температуру (шаги по 5°C). Макс.: 200°C, мин.: 60°C.
3. **Настройка времени:** Нажмите на , а затем на  или , чтобы увеличить/уменьшить время (шаги по 1 мин.). Макс.: 60 мин., мин. 1 мин. Чтобы запустить прибор, нажмите .
4. Если прибор еще не разогрет, дайте ему 3-4 минуты на разогрев без продуктов либо добавьте к времени приготовления 3-4 минуты.
5. С помощью ручки вытащите корзину фритюрницы и поместите в нее продукты.

ПРИМЕЧАНИЕ

- ▶ Не помещайте во фритюрницу больше продуктов, чем указано в таблице. Это может повлиять на результат.

6. Снова установите корзину в прибор. ПРЕДУПРЕЖДЕНИЕ

⚠ ПРЕДУПРЕЖДЕНИЕ

- ▶ Никогда не используйте прибор без корзины!

7. **Быстрая жарка во фритюре:** Нажмите на , и прибор сразу же начнет работать (температура: 200°C, время приготовления: 10 мин.). Во время жарки можно дополнительно изменять время и температуру (см. выше).

8. **Автоматическое меню:** Нажмите на , над  появится индикатор. Еще раз нажмите на кнопку , чтобы выбрать одну из программ.

Значок	Функция	Температура (°C)	Время (мин.)	Примечание
	Разогрев*	200	3	Если фритюрница еще холодная, ее нужно предварительно разогреть.
	Нагрев**	180	5	Нагрейте свои блюда, соответственно скорректировав время.
	Подогрев**	70	60	Сохраняйте свои блюда теплыми, соответственно скорректировав время.

	Разморозка**	60	5	Размораживайте свои блюда, соответственно скорректировав время.
--	--------------	----	---	---

*Температуру/время можно отрегулировать

**Можно отрегулировать время.



9. Запустите прибор с помощью

10. Жарка во фритюре:

- Некоторые продукты нужно переворачивать/встряхивать во время жарки во фритюре. Для этого за ручку вытащите корзину из прибора и встряхните продукты / переверните их с помощью вилки или кулинарных щипцов. Снова установите корзину в прибор.

ПРЕДУПРЕЖДЕНИЕ

- ▶ Во время переворачивания/встряхивания продуктов не нажимайте на кнопку разблокировки корзины! Опасность ожога!



11. **Пауза/продолжение:** Нажмите на , чтобы остановить работу прибора. Чтобы продолжить, нажмите на кнопку еще раз. СТОП: чтобы остановить работу прибора,

нажмите на .

12. После жарки:

- По истечении времени приготовления прибор подаст три звуковых сигнала. Чтобы остудить прибор и защитить внутренний предохранитель, воздух продолжает циркулировать еще в течение 1 минуты, а затем автоматически останавливается. Прибор перейдет в режим ожидания.
- За ручку вытащите корзину из прибора и поместите ее на жаропрочную поверхность. Проверьте, приготовились ли ингредиенты. Если нет, то можно вновь поместить корзину в прибор и установить таймер на несколько минут.
- Чтобы извлечь продукты, нажмите на кнопку разблокировки корзины и вытащите ее из емкости.
- Для извлечения продуктов используйте вилку или кулинарные щипцы.

ПРЕДУПРЕЖДЕНИЕ

- ▶ Корзина фритюрницы и продукты очень горячие!

5.5 Советы по жарке во фритюре

- Если прибор запустил программу, Вы можете в любой момент изменить время и температуру с помощью соответствующих кнопок.
- Обычно мелким продуктам нужно меньше времени на приготовление, чем большим.
- Для приготовления большего количества продуктов нужно чуть больше времени, для меньшего - чуть меньше.
- Если по истечении половины времени приготовления встряхнуть мелкие продукты, это улучшит конечный результат и предотвратит неравномерное приготовление продуктов.
- К сырому картофелю перед жаркой можно добавить немного растительного масла, чтобы он был хрустящим. Рекомендация: добавьте в картофель растительное масло.

- Не жарьте в данном приборе очень жирные продукты, например, колбаски.
- В данном приборе можно приготовить большинство блюд, которые готовятся в духовке.
- Для приготовления картофеля фри оптимальное количество продукта - 500 г.
- Для быстрого и простого приготовления закусок с начинкой используйте готовое покупное тесто. Кроме того, оно готовится быстрее домашнего теста.

Эта таблица поможет выбрать основные настройки для тех или иных продуктов. Пожалуйста, учтите, что эти настройки представляют собой только вспомогательную информацию. Так как продукты могут отличаться по происхождению, размеру, форме и марке, мы не можем гарантировать, что указанные данные настроек являются оптимальными для Ваших продуктов.

Продукты	Количество (от-до)	Температура	Время
Картофель фри (замороженный)	200 - 500 г	200 °C	12 - 20 мин.
Домашний картофель фри	200 - 500 г	180 °C	16 - 30 мин.
Сыр в панировке	200 - 300 г	200 °C	8 - 15 мин.
Куриные наггетсы	100 - 500 г	200 °C	10 - 15 мин.
Куриная грудка	100 - 500 г	200 °C	18 - 25 мин.
Куриная ножка	100 - 500 г	180 °C	18 - 22 мин.
Стейк	100 - 500 г	180 °C	8 - 15 мин.
Свиная отбивная	100 - 500 г	180 °C	10 - 20 мин.
Гамбургер (рубленая котлета)	100 - 500 г	180 °C	7 - 14 мин.
Рыбные палочки (замороженные)	100 - 400 г	200 °C	6 - 12 мин.
Маффины	5 штук	200 °C	15 - 18 мин.

6 Очистка и уход

В этой главе содержатся важные указания по очистке прибора и уходу за ним. Соблюдайте указания, чтобы избежать повреждений из-за неправильной очистки прибора и обеспечить его безупречную работу.

6.1 Правила техники безопасности

ОСТОРОЖНО

Прежде чем начать чистку прибора, обратите внимание на следующие правила техники безопасности:

- ▶ Прибор нужно регулярно чистить. Если не содержать прибор в чистоте, это может отрицательно сказаться на его сроке службы и привести его в опасное состояние, а также вызвать размножение грибов и бактерий.
- ▶ Очищайте прибор после использования. Слишком долгое ожидание излишне затрудняет очистку и в исключительных случаях делает ее невозможной. При определенных обстоятельствах слишком сильные загрязнения могут повредить прибор.

- Корзина фритюрницы и емкость для корзины имеют антипригарное покрытие. Не используйте агрессивные или абразивные чистящие средства и растворители. Не соскребайте стойкие загрязнения твердыми предметами.

6.2 Очистка

- Вытащите вилку из розетки и дайте прибору остыть.
- Корзину фритюрницы и емкость для корзины можно вымыть теплой водой или поместить в посудомоечную машину.
- После мытья хорошо обсушите эти компоненты.
- После очистки снова соберите прибор.

6.3 Правила техники безопасности

▲ **ОСТОРОЖНО**

- ▶ Ремонт электроприборов должен выполняться только специалистами, прошедшими обучение у производителя.
- ▶ Неправильный ремонт может вызвать значительные угрозы для пользователя и повреждения прибора.

7 Утилизация отслужившего прибора

Отслужившие электрические и электронные приборы содержат еще много ценных материалов. Но они содержат также и вредные вещества, которые были необходимы для их работы и безопасности.



В бытовых отходах или при неправильном обращении они могут быть опасны для здоровья людей и окружающей среды. Поэтому ни в коем случае не выбрасывайте Ваш отслуживший прибор вместе с остальными отходами.

ПРИМЕЧАНИЕ

- ▶ Для утилизации отслуживших электрических и электронных приборов воспользуйтесь сборными пунктами, организованными в месте Вашего жительства. При необходимости получите информацию в Вашей администрации, службе вывоза мусора или у продавца.
- ▶ Позаботьтесь о том, чтобы до вывоза Ваш отслуживший прибор хранился в недоступном для детей месте.

8 Гарантия

Мы предоставляем на данный продукт гарантию в течение 24 месяцев с даты продажи. Гарантия распространяется на недостатки, вызванные производственными дефектами и дефектами материала.

Гарантия не покрывает повреждения, вызванные ненадлежащим обращением или использованием, а также дефекты, которые незначительно влияют на работоспособность или стоимость прибора. Кроме того, гарантийные требования не распространяются на быстроизнашивающиеся детали, повреждения при транспортировке, если мы не несем за них ответственность, а также повреждения, которые появились вследствие ремонтных работ, выполненных не нами.

Прибор предназначен для частного использования (для использования в домашних условиях) и имеет соответствующую конструкцию и мощностные характеристики.

9 Технические характеристики

Прибор	Фритюрница
Наименование	AF 250
Арт. номер	3171
Технические параметры подключения	220-240 В – 50/60 Гц
Потребляемая мощность	1400 Вт
Вес нетто	4,4 кг
Размеры (ШхВхГ)	286 x 305 x 348 мм