

名称	使用说明书
首次使用型号	BCD-518WY/HC4(HAA36)
材料	80g双胶纸
页面规格	A5大小黑白印刷
备注	

技术要求

1. 印刷颜色应均匀，且无毛边；
2. 图案和文字清晰，规范；
3. 未注明公差按GB/T 1804-m；
4. 制品应符合Q/HKB J 16001《零、部件及原材料中有害化学物质含量规定》要求。

	设计	吴位敬	审核	郭晴晴	版本号	A
	批准	白莉	日期	2020-05-25	图号/物料号	B08298522/4158861

РУКОВОДСТВО ПОЛЬЗОВАТЕЛЯ

Холодильники-морозильники серии side-by-side / cross-door

RQ-56WC4SAX/Y/B/W

RC-67WS4SAS/Y/B/W

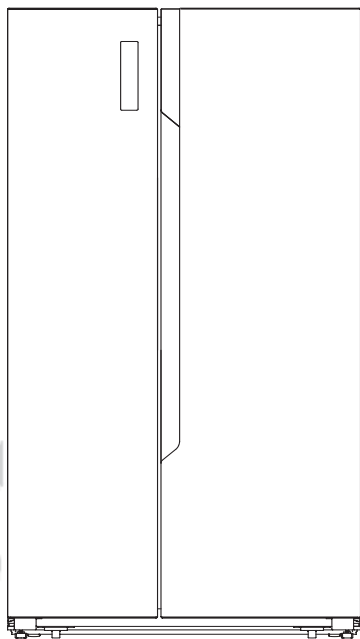

Содержание

Технические характеристики.....	3
Краткое введение.....	4
Рекомендации по технике безопасности.....	4
Установка холодильника	7
Описание холодильника	9
Панель управления и режимы.....	11
Использование холодильника.....	16
Полезные советы и рекомендации.....	18
Выключение холодильника.....	19
Чистка и уход	19
Поиск и устранение неисправностей.....	21
Утилизация холодильника	22

Данное изделие произведено в соответствии с Директивой по низковольтному оборудованию (2006/95/ЕС), Директива по электромагнитной совместимости (2004/108/ЕС) и Директивой по эко-дизайну (2009/125/ЕС), а также в соответствии с Регламентом (ЕС) № 643/2009 Европейского Союза

Технические характеристики

Основные характеристики	RQ-56WC4SAX/Y/B/W	RC-67WS4SAS/Y/B /W
Номинальное напряжение/частота	220~240 В/ 50Гц	220~240 В/ 50Гц
Номинальный ток	1,0 А	1,6 А
Класс защиты от поражения электрическим током	1	1
Изоляция	R600a(67 гр)/ Циклопентан	R600a(68 гр)/ Циклопентан
Вес нетто	105/110 кг(зависит от модели)	91 кг
Объем брутто	512 л	566 л
Полезный объем холодильного/морозильного отделения	290/142 л	339/177 л
Класс энергоэффективности	A+	A+
Уровень энергопотребления в год	373 кВт/год	411 кВт/год
Климатический класс	SN,N,ST,T	SN,N,ST
Замораживающая способность за сутки	12 кг/сут	11 кг/сут
Максимальный уровень шума	43 дБ	43 дБ
Максимальное время сохранения замораживающей способности при сбое в электропитании	15 ч	10 ч
Разморозка холодильника и морозильника	автоматическая	автоматическая
Режим Frost Free (холодильник/морозильник)	Да/Да	Да/Да
Система многопоточного охлаждения Multi airflow (холодильник/морозильник)	Да/Да	Да/Да
Режим супер охлаждения Super Cooling (холодильник)	Да	Да
Режим супер охлаждения Super Freezing (морозильник)	Да	Да
Режим экономии энергии	Да	Нет
Умный режим Smart Mode	Да	Нет
Блокировка от детей	Да	Нет
Режим отпуска Holiday	Да	Нет

Производитель и импортер оставляют за собой право изменять конструкцию, технические характеристики, функции, внешний вид, комплектацию изделия (товара) и т.д. без предварительного уведомления. Вся представленная в инструкции информация, касающаяся комплектация, технических характеристик, функций, цветовых сочетаний и т.д. носит информационный характер и ни при каких условиях не является публичной офертой

Краткое введение

Спасибо за выбор нашей продукции. Мы уверены, что Вы будете использовать нашу продукцию с удовольствием. Перед тем, как использовать холодильник, рекомендуется внимательно ознакомиться с Руководством, в которой содержится подробная информация о его эксплуатации и функциях.

- Пожалуйста, убедитесь, что все люди, использующие данный холодильник ознакомлены с **Руководством** и мерами безопасности. Важно, чтобы установка холодильника была правильно выполнена и в соответствии с общепринятыми требованиями безопасности, а также в соответствии с требованиями указанными в настоящем **Руководстве**,
- Рекомендуем Вам хранить данное **Руководство** пользователя вместе с холодильником для обращения к нему в будущем и/или, если оно понадобится следующим пользователям.
- Данный холодильник предназначен для использования в быту, кухнях-столовых, в магазинах, офисах, гостиницах и других подобных местах. Использование этого устройства в условиях, отличных от домашних, или с функциями, отличными от обычных функций домашнего хозяйства, такое как коммерческое использование опытными или обученными пользователями, исключено даже в указанных выше областях применения. Ненадлежащее использование устройства приводит к снижению срока его службы, оно может вызвать прекращение действия гарантии производителя. В соответствии с законодательством Производитель не несет ответственности за повреждение устройства, убыток или потери, вызванные использованием, не соответствующим домашним и бытовым условиям (даже если оно происходило в домашних или бытовых условиях).
- Производитель равно как импортер не несет ответственности перед конечным пользователем, если он по каким-то причинам не ознакомился с Руководством должным образом. Если по каким-то причинам инструкция была утеряна или испорчена, что препятствует ознакомлению с Руководством, вы всегда можете обратиться в справочную службу либо самостоятельно ознакомиться/скачать инструкцию на официальном сайте hisense.ru
- Если Вы заметили, что холодильник работает неправильно, обратитесь к разделу «Поиск и устранение неисправностей». Если информации в данном разделе недостаточно, свяжитесь со справочной службой по вопросам гарантийного и сервисного обслуживания по федеральному номеру 8-800-510-99-99 (звонок по России бесплатный) для получения помощи или вызова уполномоченного специалиста.

Рекомендации по технике безопасности



Общие правила техники безопасности и ежедневного использования

- Храните продукты питания в соответствии с рекомендациями от производителя. Никогда не используйте механические или иные приспособления для ускорения процесса оттаивания, если иное не одобрено изготовителем.
- Не пытайтесь ремонтировать холодильник самостоятельно. Это опасно для Вас и технических параметров холодильника. Любое повреждение кабеля может привести к короткому замыканию, возгоранию или поражению электрическим током.
- Будьте осторожны и внимательны, чтобы не повредить трубки холодильного контура.
- Не располагайте продукты вблизи от распределителя холодного воздуха. Соблюдайте размещение допустимого количества продуктов, чтобы обеспечить нормальную циркуляцию воздуха.

- Не размещайте горячие предметы вблизи пластиковых деталей данного прибора.
- Не храните бутылки или банки с напитками (особенно газированные напитки) в морозильной камере.
- Не перегружайте полки и ящики.
- Не употребляйте фруктовый лед или кубики простого льда прямо из морозильника, так как это может привести ожогу холодом.
- Не замораживайте повторно ранее размороженные продукты.



Безопасность детей и лиц с ограниченными способностями

• Данный прибор не предназначен для использования лицами (включая детей) с пониженными физическими, психическими или умственными способностями или при отсутствии у них опыта или знаний, если они не находятся под контролем или не проинструктированы об использовании прибора лицом, отвечающим за их безопасность.

- Дети должны находиться под присмотром для недопущения игры с прибором
- Все упаковочные материалы должны храниться в недоступном для детей месте (риск удушья).



Безопасность при работе с электричеством

• Удалите упаковку и выполните проверку прибора. При обнаружении механических повреждений не включайте холодильник в сеть. Обратитесь в магазин, в котором он был приобретен. В этом случае сохраните все упаковочные материалы.

• Рекомендуется выждать паузу примерно в 4 часа перед подключением холодильника, это необходимо для возврата хладагента в компрессор.

• Холодильник должен быть подключен только к однофазной сети переменного тока 220 ~ 240В/50Гц. Если у Вас бывают скачки напряжения, то рекомендуется использовать стабилизатор напряжения с автоматической регулировкой напряжения.

• Питание в розетке должно соответствовать показателям аппарата, розетка также должна быть с заземлением.

• Убедитесь, что вилка и шнур питания не повреждены. В противном случае, может привести к короткому замыканию, поражению электрическим током или перегреву и даже вызвать пожар.

• Отключайте холодильник (из сети электропитания в том числе) перед очисткой или его перемещением.

• При отключении холодильника от сетевой розетки всегда придерживайте вилку. Не тяните за шнур питания.

• Не используйте холодильник, если плафон/крышка лампы внутреннего освещения отсутствует.

• Любой электрический компонент может быть заменен или отремонтирован только представителем сертифицированной сервисной службы. Должны использоваться только оригинальные запасные части.

• Не используйте/не держите другие электрические аппараты, такие как аппараты для приготовления мороженого внутри холодильного или морозильного отделений холодильника, если это не одобрено заводом-изготовителем.



Хладагент и риск возникновения пожара

Холодильник содержит небольшое количество хладагента (R600a) в холодильном контуре.

- Если холодильник содержит хладагент R600a, который не опасен для окружающей среды, но горюч, убедитесь, что трубки с хладагентом не были повреждены во время транспортировки и монтажа, иначе утечка хладагента может привести к пожару.
- В случае если утечка хладагента (R600a) произошла, держите зажженные свечи, лампы и другие предметы с открытым пламенем и иные источники воспламенения подальше от холодильника и тщательно проветрите помещение, чтобы избежать риска возникновения пожара и повреждения глаз.
- Не храните в холодильнике предметы, которые обладают легковоспламеняющимся составом (например, спреи и аэрозоли) или взрывчатые вещества.
- Площадь помещения должна быть не менее 1м³ на 8 г хладагента (R600a). Количество хладагента в Вашем холодильнике указано на этикетке внутри.



ПРАВИЛА ХРАНЕНИЯ И ТРАНСПОРТИРОВКИ

- Упакованный холодильник должен храниться при относительной влажности не выше 80 % в закрытых помещениях с естественной вентиляцией.
- Если холодильник длительное время не будет эксплуатироваться, его следует отключить от электрической сети, вынуть продукты, разморозить морозильную камеру, провести уборку камер. Двери после уборки оставить приоткрытыми, чтобы в камерах не появился запах.
- Транспортировать холодильник необходимо в рабочем состоянии (вертикально) любым видом крытого транспорта, надежно его закрепив.

ЗАПРЕЩАЕТСЯ подвергать холодильник ударным нагрузкам при погрузочно-разгрузочных работах. Не допускайте падений, избыточной вибрации или столкновения с другими предметами при транспортировке.

- **ВНИМАНИЕ!** Не перемещайте холодильник, взявшись за двери, ручки дверей, декоративный щиток (при наличии), чтобы не поломать их.

Установка холодильника



Вентиляция холодильника.

В целях повышения эффективности системы охлаждения и сохранения энергии необходимо обеспечивать хорошую вентиляцию вокруг холодильника для отвода тепла. По этой причине, вокруг холодильника должно быть достаточно свободного пространства. Рекомендуется: не менее 75 мм от задней стены, не менее 100 мм до потолка, не менее 100 мм по бокам. Перед холодильником должно быть достаточно пространства для открывания дверцы не менее чем на 145-150 °.

RQ-56WC4SAX/Y/B/W

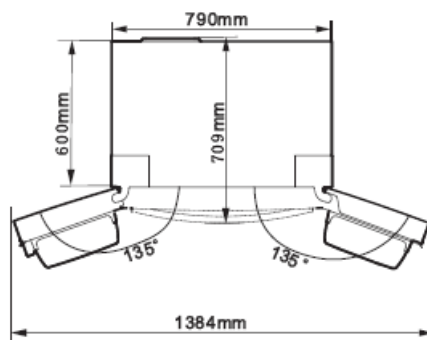
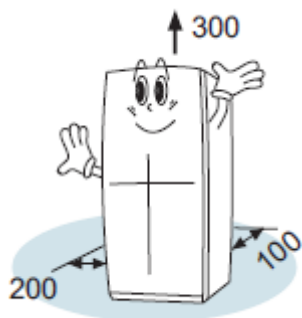

RC-67WS4SAS/Y/B/W

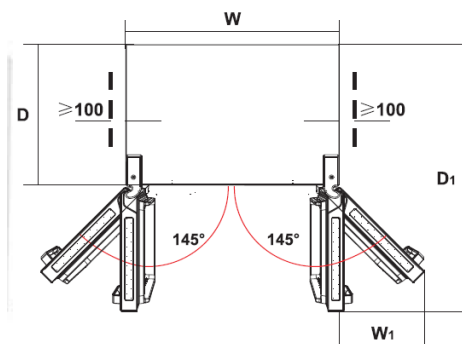
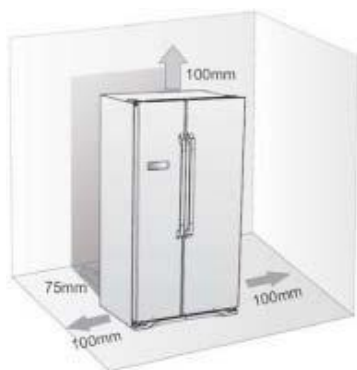

W / Ш	W1 / Ш1	D / Гл	D1 / Гл1
908	387	600	1140

Примечание:

Данный холодильник выполняет свои функции при условии соблюдения требования климатического класса. Соответствие климатического класса температурным условиям приведены в таблице ниже.

Климатический класс	Температура окружающей среды
SN	от +10°C до +32°C
N	от +16°C до +32°C
ST	от +16°C до +38°C
T	от +10°C до +43°C

- Данный электроприбор предназначен для эксплуатации в указанных климатических классах. Он может не работать должным образом, если будет находиться вне указанного диапазона температур окружающей среды в течение длительного времени.

- Устанавливайте Ваш холодильник в сухом месте подальше от источников большой влажности.

- Размещайте холодильник вдали от прямых солнечных лучей, дождя или снега. Также устанавливайте холодильник на расстоянии от источников тепла, таких как печи, камины или обогреватели.

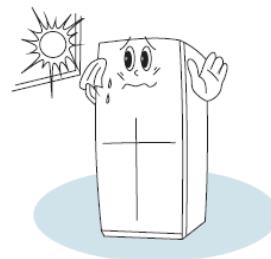

Выравнивание холодильника

Выравнивание прибора необходимо для устранения вибрации.

Рекомендуем Вам выравнивать следующим образом:

- 1) Подкатите холодильник на место установки.
- 2) Откручивайте регулируемые ножки до момента касания их с полом.
- 3) Отклоните холодильник назад на 10 мм или 0,5°, сделав 1-2 дополнительных оборота регулируемых ножек. Это позволит дверям холодильника возвращаться в закрытое положение.
- 4) При необходимости передвиньте холодильник.

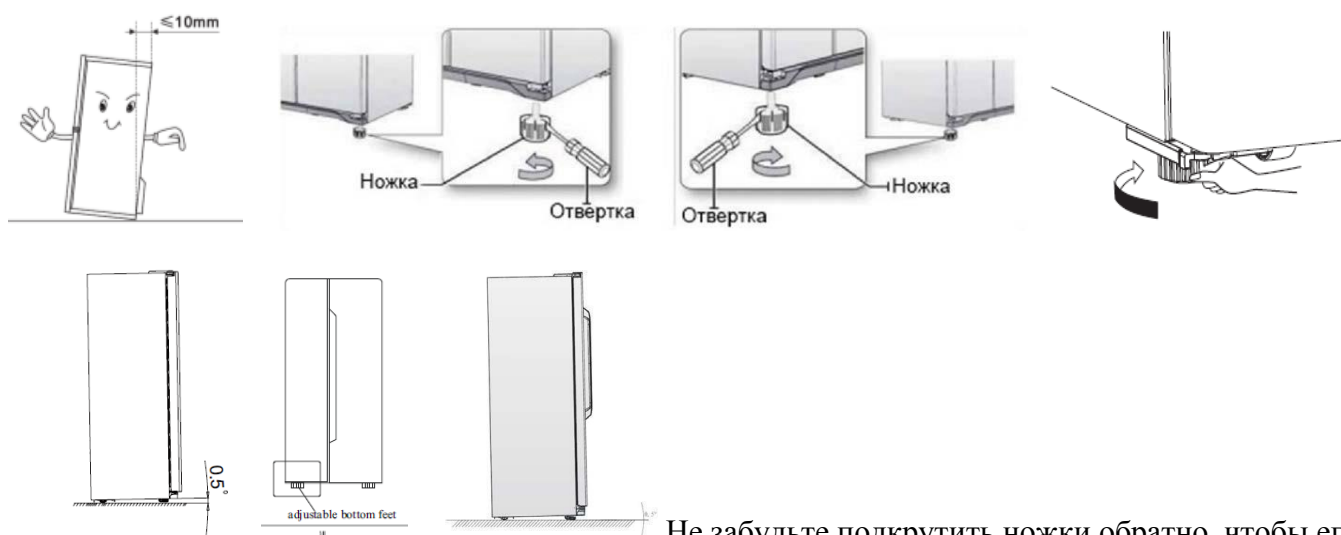

Не забудьте подкрутить ножки обратно, чтобы его можно было беспрепятственно перекатить. Выполните снова вышеуказанные действия по установке при перемещении холодильника на новое место.

Внимание! Колесики, не предназначены для передвижения холодильника влево или вправо, и должны использоваться только для передвижения вперед-назад.

Если дверцы холодильного и морозильного отделения не выровнены, Вы можете это легко исправить подкрутив гайки в нижней части как указано на рисунке внизу

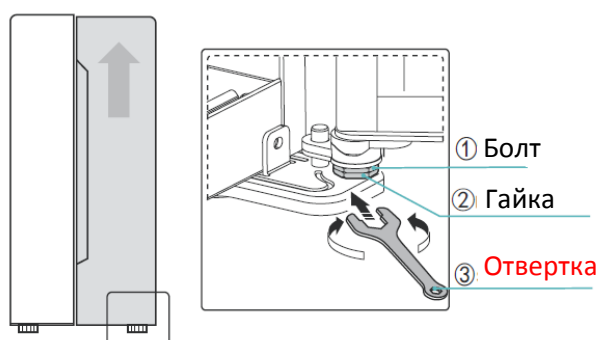

После установки

После установки холодильника, необходимо тщательно его протереть перед использованием. Рекомендации по уходу за холодильником указаны в главе «Уборка и уход».

Описание холодильника RQ-56WC4SAX/Y/B/W

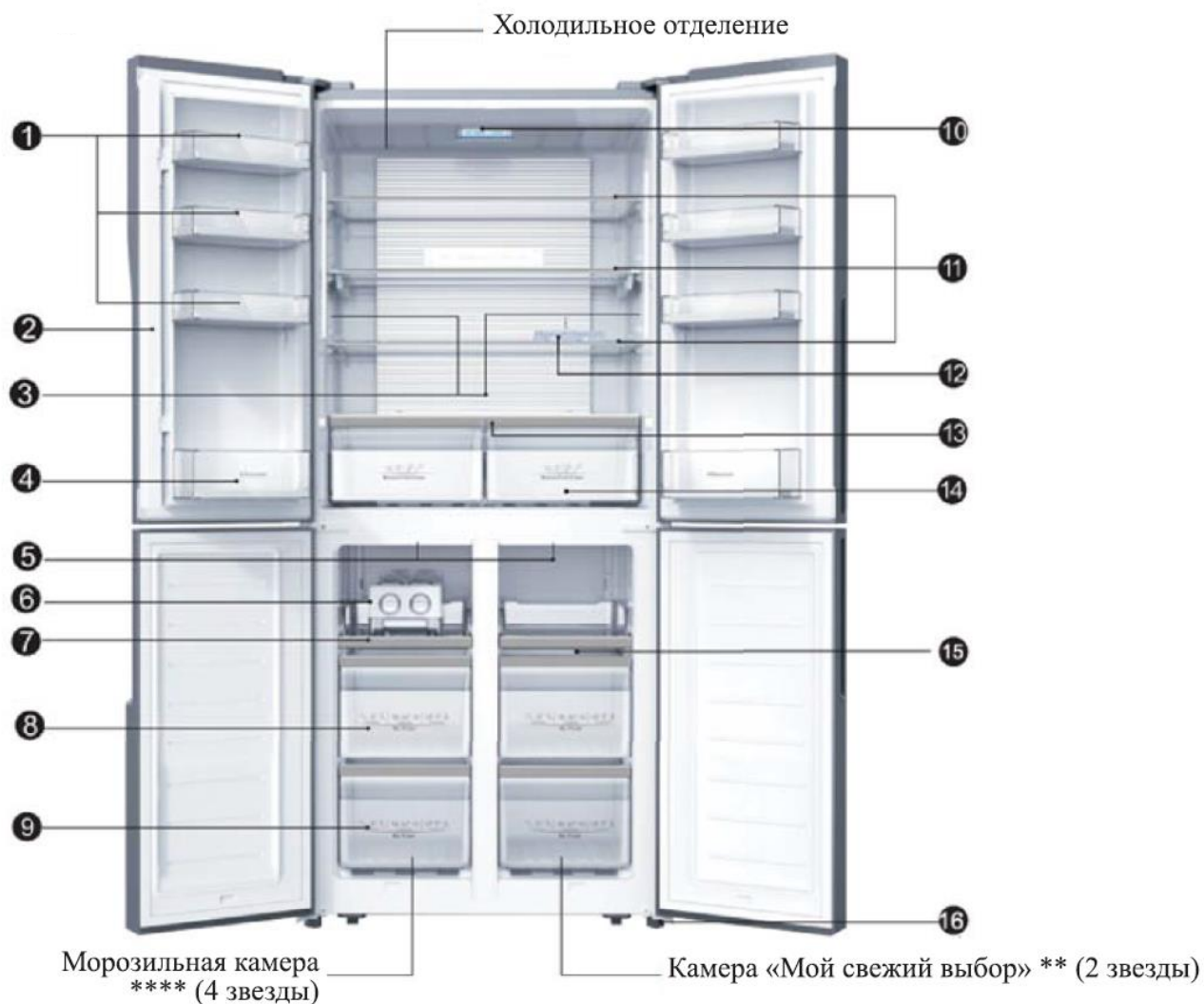

1. Полка дверная в холодильной камере	9. Ящик нижний выдвижной в морозильной камере
2. Планка/разделитель*	10. Лампочка декоративная
3. LED-лампочки в холодильной камере	11. Полки стеклянные
4. Полка дверная в холодильной камере	12. Лоток для яиц
5. LED-лампочки в морозильной камере	13. Крышка воздухоотвода ящика для овощей и фруктов
6. Ледогенератор поворотный	14. Ящик для овощей и фруктов
7. Поддон верхний в морозильной камере	15. Пластины стеклянные
8. Ящик средний выдвижной в морозильной камере	16. Ножка регулируемая

*Предназначена для герметизации холодильной камеры

Примечание: Благодаря постоянной модификации наших холодильников, Ваш холодильник может незначительно отличаться от описания в данной инструкции по эксплуатации, но его функции и правила эксплуатации остаются прежними.



1. LED-лампочка в морозильной камере
2. Полка в морозильной камере
3. Уплотнитель двери морозильной камеры
4. Крышка воздухоотвода в морозильной камере
5. Полка дверная в морозильной камере
6. Ледогенератор поворотный (опция)*
7. Ящик выдвижной верхний в морозильной камере
8. Ящик выдвижной нижний в морозильной камере
9. Ножка регулируемая

10. LED-лампочка в зоне свежести / Fresh Zone
11. Полка дверная закрытая для молочных продуктов
12. Крышка воздухоотвода в зоне свежести / Fresh Zone
13. Лоток для яиц (внутри)
14. Полка в зоне свежести / Fresh Zone
15. Уплотнитель двери в зоне свежести / Fresh Zone
16. Ящик выдвижной верхний в холодильной камере
17. Ящик выдвижной нижний в холодильной камере
18. Ножка регулируемая

Примечание: Благодаря постоянной модификации наших холодильников, Ваш холодильник может незначительно отличаться от описания в данной инструкции по эксплуатации, но его функции и правила эксплуатации остаются прежними.

Панель управления и режимы

Используйте Ваш холодильник согласно следующим функциям управления. Ваш холодильник обладает функциями и режимами, отображенными на панели управления (см. рисунок ниже)

При первом включении холодильника, загорается подсветка дисплея. Если ни одна из кнопок не нажата и двери закрыты, подсветка выключится через 60 секунд.

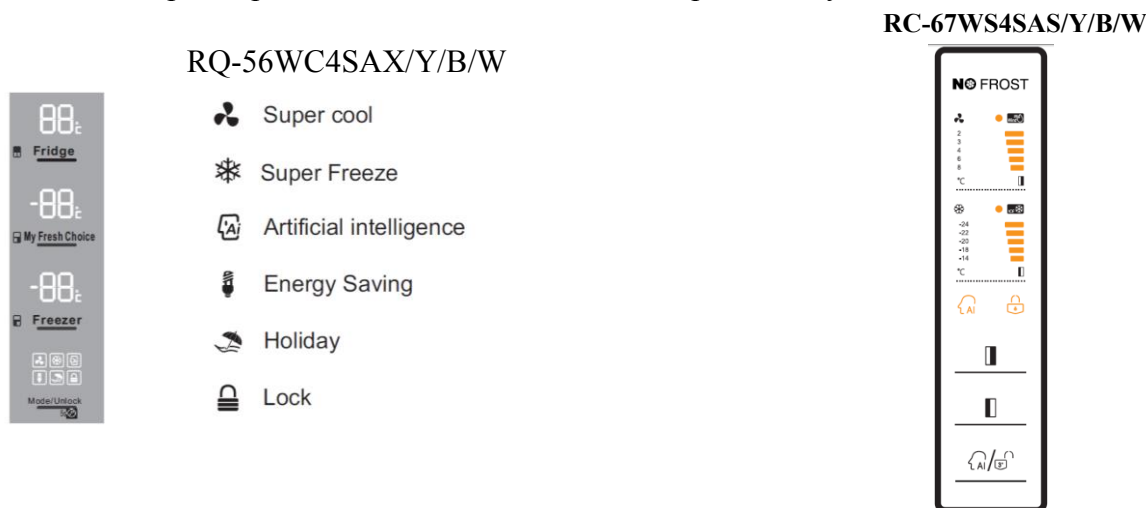

При первом включении иконки на дисплее начинают «подсвечиваться». Если Вы не нажимаете кнопки и не открываете двери, иконки погаснут через 60 секунд. Панель управления состоит из двух зон регулировки температуры и одной зоны регулировки режимов

Контроль температуры

Рекомендуем, чтобы при первом включении, температура в холодильном отделении была установленная на 4 °C (5°C для RQ-56WC4SAX/Y/B/W, 6°C для RC-67WS4SAS/Y/B/W) и в морозильной камере на -18 °C (-12°C в камере “my fresh choice” и -18°C в морозильной камере для RQ-56WC). Если Вы хотите изменить температуру, следуйте инструкциям ниже.

Внимание! Устанавливая температуру, Вы устанавливаете среднюю температуру для всего холодильника. Температура внутри каждого отделения может отличаться от значений температуры отображающихся на дисплее, в зависимости от того, сколько продуктов и где именно в холодильнике они размещены.

Температура окружающей среды может также повлиять на фактическую температуру внутри холодильника.



РЕЖИМЫ

1. Unlock / Разблокировка.

Все кнопки заблокированы, если горит иконка/значок  :

- нажмите кнопку «» и держите ее нажатой в течении 3 секунд и все кнопки будут разблокированы (для RC-67WS4SAS)

2. Mode / Режим (для RC-67WS4SAS/Y/B/W)

Вы можете выбрать режим  (Искусственный разум / Artificial Intelligence) нажимая соответствующие кнопки  ,

Когда данный режим выбран, подождите около 10 секунд пока соответствующая иконка перестанет мигать.

Для RQ-56WC4SAX/Y/B/W:

После того как температура в холодильной камере активирована, нажимайте на кнопку «Fridge» до тех пор пока не установите в холодильной камере желаемую температуру от 2°C до и 8°C, и на панели управления отобразятся соответствующие значения в соответствии с следующей последовательностью.

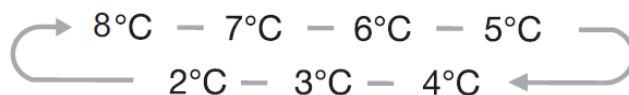

Для модели RC-67WS4SAS/Y/B/W:

Нажав на кнопку , Вы активируете режим контроля температуры в холодильном отделении. Последовательно нажимая на эту кнопку, Вы можете установить температуру в соответствии с следующей последовательностью:

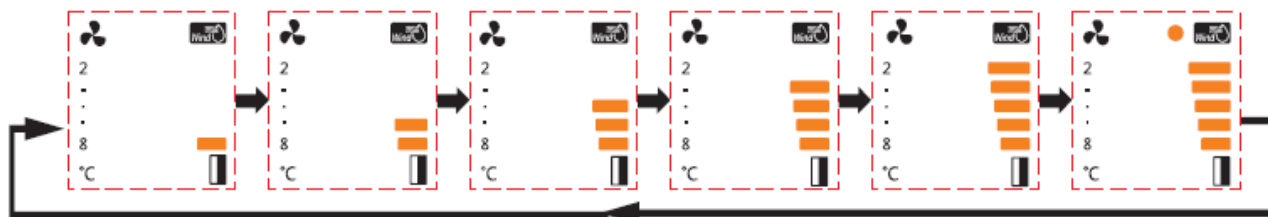

3. My Fresh Choice / «Мой свежий выбор» (для RQ-56WC4SAX/Y/B/W)

Нажимайте кнопку «My Fresh Choice» до тех пор, пока не установите в данной камере желанную температуру в диапазоне между -5°C и -18°C и на панели управления отобразятся соответствующие значения в соответствии с следующей последовательностью.

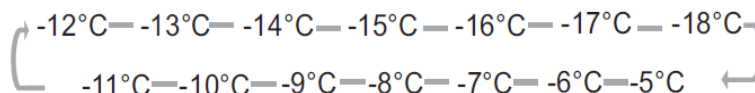

4. Freezer / Морозильное отделение

После того как температура в морозильной камере активирована, нажимайте на кнопку «Temp»,

чтобы установить  в морозильной камере температуру от -15 °C до -25 °C, и на панели управления отобразятся соответствующие значения в соответствии с следующей последовательностью.

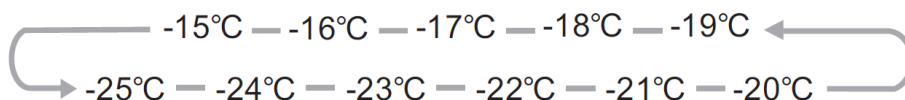

для RQ-56WC4SAX/Y/B/W

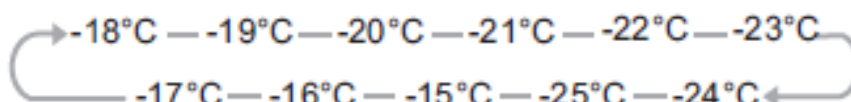

Для модели RC-67WS4SAS/Y/B/W:

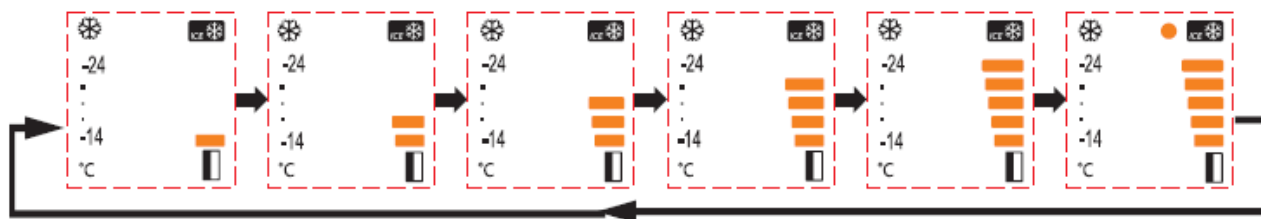

Нажав на кнопку , Вы активируете режим контроля температуры в холодильном отделении. Последовательно нажимая на эту кнопку, Вы можете установить температуру в соответствии с следующей последовательностью:



5. Super Cool / Супер охлаждение





В режиме «Super Cool» продукты в Вашем холодильнике охладятся намного быстрее и могут храниться намного дольше обычного.

- Нажмите кнопку «Super Cool»  ( для модели RC-67WS4SAS/Y/B/W) для активирования данной функции. В данном режиме будет гореть соответствующая «иконка», а на дисплее отобразится температура 2°C
- Режим "Super Cool" автоматически выключается через 6 часов и температура в холодильнике устанавливается на уровне 2 °C.
- Отключить режим "Super Cool" можно также нажав кнопку "Super Cool" или "Fridge", что приведет к возврату к предыдущим настройкам.

6. Super Freeze / Суперзаморозка



«Super Freeze» - функция быстрого замораживания продуктов. В морозильных камерах с Super freeze продукт может быть заморожен на полную глубину. При этом высокая скорость замораживания исключает возможность образования крупных кристаллов льда и разрывов тканей. Продукты не примерзают к поверхностям камеры, при размораживании не дают сок, не теряют формы и пищевой ценности, не изменяют цвет. Помимо этого, исключается возможность примерзания продукта-«новичка», недавно помещённого в морозильную камеру, к уже замороженным продуктам. В камерах с Super freeze срок хранения продуктов значительно увеличивается.

- Нажмите кнопку "Super Freeze"  ( для модели RC-67WS4SAS/Y/B/W) для активации данного режима и загорится соответствующая «иконка». На дисплее отобразится следующая температура в морозильной камере -25 °C.
- В случае полной загрузки морозильной камеры, рекомендуется дать возможность холодильнику проработать в течении 24 часов.
- Режим «Super Freeze» автоматически выключается через 32 часа (26 часов для RQ-56WC, RC-67WS)
- Отключить режим «Super Freeze» можно также нажав кнопку «Super Freeze» или " Freezer", что приведет к возврату к предыдущим настройкам.

Внимание: При выборе режима Super Freeze, убедитесь что в морозильной камере нет напитков в бутылках и/или в банках (особенно газированных), так как это может привести к росту давления в емкости, и как следствие взрыву самой емкости и повреждению холодильника.

7. Holiday / Отпуск



Если вы собираетесь уехать на длительный период времени в отпуск или деловую поездку, Вы можете активировать эту функцию, удерживая кнопку "  " в течение 3 секунд до тех пор пока не погаснет подсветка.

- Когда функция "Holiday" активирована, в холодильнике будет стабильно поддерживаться температура +15°C. Это позволит избежать появления внутри холодильника неприятного затхлого запаха, освободит от необходимости открывать дверцу (это негигиенично), а также приведет к сокращению расхода холодильником электроэнергии. Работая в режиме «Отпуск», холодильник экономит до 35% электроэнергии.

- Когда функция "Holiday" активирована, в морозильной камере автоматически включается температура -18°C

Внимание! Не храните продукты в холодильнике в течение этого времени, иначе они пропадут.

- Отключить режим «Holiday» можно также нажав кнопку «Holiday», "Fridge" или «Super Cool», что приведет к возврату к предыдущим настройкам.

8. Energy saving/ Энергосбережение



Для RQ-56WC4SAX: В данном режиме автоматически поддерживается температура 6°C в холодильной камере и -17 °C в морозильной камере.

9. Artificial Intelligence/Искусственный разум

Когда



данный режим  активирован, температура в холодильнике устанавливается автоматически на уровне 5°C (6°C для модели RC-67WS4SAS/Y/B/W), температура в морозильной камере автоматически установится на уровне - 18°C

Внимание! Если Вы хотите отключить ранее выбранный режим, просто нажмите кнопку «Room» и установите необходимую температуру для соответствующей камеры.

10. Mode/Unlock / Режим / «Снятие замка»



Нажимая кнопку «Mode/Unlock» в течении 5 секунд, Вы снимите режим блокировки/замка либо наоборот в зависимости от того режима в котором находился холодильник

11. Alarm / Тревога

В случае тревоги, иконка "Alarm" подсветится, раздастся зуммер. Чтобы отменить данный режим, нажмите кнопку «Alarm», иконка "Alarm" погаснет и зуммер стихнет.



12. Door alarm / Сигнал открытой дверцы

- Когда дверь холодильной или морозильной камеры открыта более 1 минуты (2х минут для **RQ-56WC, RC-67WS**), срабатывает зуммер. У модели RQ-56WC на дисплее также отображается следующий символ **дА**. Сигнал будет подаваться в течение 10-ти минут с периодичностью 3 раза в минуту. У модели RQ-56WC сигнал будет подаваться в течение 8-ти минут с периодичностью 1 раз в минуту.

- Чтобы сократить расход электроэнергии, пожалуйста, не держите двери холодильника подолгу открытыми. Чтобы прекратить подачу сигнала тревоги открытой двери (зуммера), достаточно закрыть двери.

Внимание! При повторном включении холодильника может снова появиться сигнал "Alarm", нажав кнопку "Alarm", Вы сможете убрать данное сообщение с дисплея.

Использование холодильника

В данном разделе Вы найдете рекомендации по использованию наиболее полезных функций/опций холодильника. Пожалуйста, внимательно ознакомьтесь с ними.

1. Использование холодильной камеры

Холодильная камера подходит для хранения/охлаждения овощей и фруктов. Рекомендуется хранить продукты питания в упакованном виде для избежания появления подтеков и запахов, которые могут повлиять на другие продукты.

Внимание! Никогда не закрывайте двери холодильника при выдвинутых ящиках и полках, это может привести к повреждению их и самого холодильника.

Полки стеклянные и дверные

Холодильное отделение оснащено 3 стеклянными полками и несколькими разного размера дверными полками.

- Подходят для хранения яиц, упакованных продуктов питания, напитков в банках и бутылках и т.д. Не помещайте слишком много тяжелых продуктов на данные полки.
- Дверная полка может быть размещена на разной высоте на Ваше усмотрение. Пожалуйста, очистите полку от продуктов, прежде чем будете менять ее расположение.

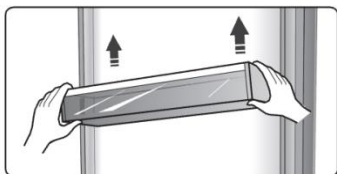

- Снимая полку с ее места, легко подайте полку вперед и снимите с направляющих.

- Ставя полку на место, убедитесь, что нет никаких препятствий.

- 3 стеклянных полки могут размещаться на разной высоте.

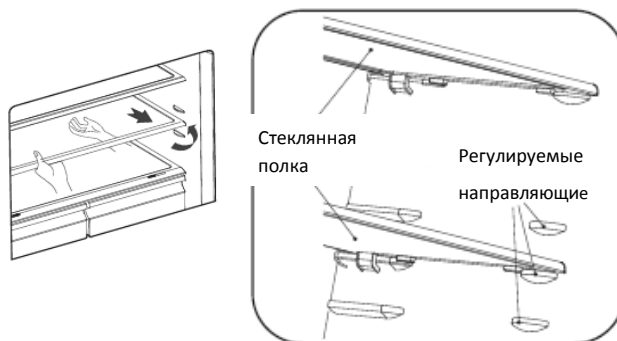

Ящики для овощей и фруктов

Данные ящики предназначены для хранения/охлаждения овощей и фруктов. Пожалуйста, при вынимании ящика, не забывайте предварительно убрать продукты из него.



Вы можете регулировать уровень влажности с помощью специального сдвижного блока на крышке ящика. Уровень влажности зависит от объема воздушного потока. Чем больше объем, тем ниже влажность.

Высокая влажность хорошо отражается на хранении овощей, низкая – на фруктах.

Полки в холодильной камере

В холодильной камере есть полки, которые, при необходимости, можно извлечь и очистить.

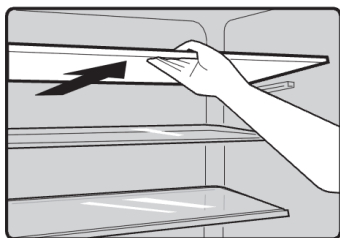

2. Использование морозильной камеры

Морозильная камера предназначена для продуктов, которые необходимо хранить в замороженном состоянии, таких как мясо, мороженое и т.д.

Внимание!

- Никогда не закрывайте дверь морозильной камеры при выдвинутых ящиках, монтажных кронштейнах (скоб), лотков для льда, и/или телескопических направляющих. Это может привести к повреждению как их самих, так и холодильника.
- Не размещайте газированные или шипучие напитки в морозильной камере, так как это может привести к росту давления в емкости, и как следствие взрыву самой емкости и повреждению холодильника.

Лоток для льда поворотный (ледогенератор)

Данный лоток используется для приготовления и хранения льда в форме кубиков. Для приготовления льда:

1. Вытащите лоток из нижнего выдвигного ящика морозильной камеры.
2. Выровняйте его.
3. Наполните лотки питьевой водой (не заполнять выше максимального уровня воды)
4. Поместите заполненный водой лоток обратно.
4. Подождите около 3 часов, поверните ручки лотка по часовой стрелке, и кубики льда выпадут в короб расположенный ниже.

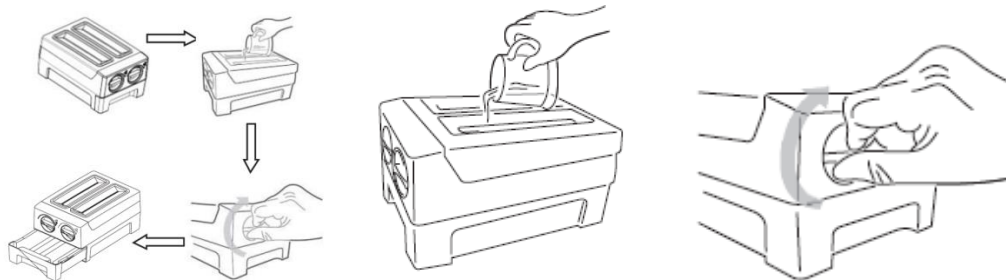

Ящики выдвигные

- Выдвигные ящики, установленные на телескопических направляющих, могут быть использованы для хранения большого количества продуктов. Но верхний выдвигной ящик предназначен для хранения только небольшого количества продуктов.

- Способ извлечения выдвижных ящиков из холодильной камеры идентичен способу извлечения ящиков для овощей и фруктов

Полезные советы и рекомендации

Энергосбережение

Для экономии электроэнергии советуем Вам следовать следующим рекомендациям:

- Не держите двери холодильника подолгу открытыми.
- Не размещайте холодильник вблизи источников тепла (прямые солнечные лучи, плиты, радиаторы и т.д.).
- Не устанавливайте температуру ниже (холоднее), чем Вам на самом деле необходимо.
- Не размещайте в холодильнике недавно приготовленные (теплые) продукты питания.
- Устанавливайте холодильник в хорошо вентилируемых помещениях.

Охлаждение свежих продуктов

- Не ставьте в холодильник горячие продукты, так как температура внутри холодильника резко повышается, - это приводит к более интенсивной работе компрессора, и как следствие повышению энергопотребления.
- Закрывайте или упаковывайте продукты, имеющие сильный и/или резкий запах.
- Размещайте продукты внутри холодильника таким образом, чтобы не нарушать циркуляцию воздуха.

Охлаждению продуктов

- Мясо (все виды) завернуть в полиэтилен (пластиковый пакет) и поместить на стеклянную полку над ящиком для овощей. Всегда следуйте рекомендациям производителя касательно срока хранения продуктов.
- Готовая еда, холодная еда должна быть закрыта и может быть размещена на любой полке.
- Фрукты и овощи должны храниться в специальных ящиках.
- Масло и сыр должны быть завернуты в полиэтилен (пластиковый пакет).
- Бутылки с молоком должны быть с крышкой и храниться на дверных полках.

Замораживание

- При первом (или после долго перерыва) запуске, дайте холодильнику проработать не менее 2 часов на максимальных настройках перед загрузкой продуктов в него.
- Рекомендуется делить продукты на небольшие порции/части, что позволит им быстро и полностью замораживаться, а также быстро порционно размораживаться.
- Храните продукты в герметичной (воздухонепроницаемой) алюминиевой упаковке или полиэтиленовой пищевой пленке.
- Не позволяйте свежим не замороженным продуктам касаться уже замороженных, чтобы избежать нагрева (повышение температуры) последних.
- Будьте осторожны с замороженными продуктами: соприкосновение открытых кожных покровов с сильно замороженными продуктам может привести к ожогу холодом.
- Рекомендуется указывать даты на продуктах, чтобы отслеживать время хранения.

Хранение замороженных продуктов

- Убедитесь, что замороженные продукты правильно хранились продавцом.
 - Размороженные продукты быстро портятся, и не рекомендуется замораживать их повторно.
- Не превышайте срок хранения указанный производителем продуктов.

Выключение холодильника

При выключении холодильника на продолжительный срок, необходимо выполнить следующие действия:

1. Извлеките все продукты.
2. Отключите прибор от сети.
3. Тщательно протрите холодильник изнутри.
4. Убедитесь, что двери зафиксированы в полуоткрытом состоянии, чтобы не препятствовать циркуляции воздуха.

Чистка и уход

По гигиеническим соображениям, рекомендуется чистить холодильник не менее 1 раза в 2 месяца.

Внимание! Холодильник должен быть отключен от сети перед началом и вовремя чистки, иначе возникает опасность поражения электрическим током!

Внешняя очистка

Для поддержания хорошего внешнего вида Вашего холодильника, необходимо регулярно чистить его.

- Протирайте цифровой дисплей и панель управления чистой мягкой тканью.
- Наносите воду на ткань (тряпку), а не на поверхность холодильника. Это обеспечит равномерное распределение влаги на поверхности.
- Нанесите на двери, ручки и корпус холодильника мягкое моющее средство, а, затем насухо вытрите мягкой тканью.

Внимание!

- Не используйте острые предметы для уборки, чтобы не поцарапать поверхность холодильника.
- Не используйте растворители, автомобильные моющие средства, отбеливатели, эфирные масла, абразивные чистящие средства или органические растворители, такие как бензол для очистки холодильника. Они могут повредить поверхность холодильника и/или привести к пожару.

Внутренняя очистка

Вы должны чистить холодильник регулярно. Протрите холодильник изнутри слабым раствором бикарбоната соды, а затем смойте теплой водой, используя отжатую губку или тряпку. Протрите насухо все перед помещением полок, ящиков и корзин на место. Тщательно протрите все поверхности и съемные части.

Несмотря на то, что данный холодильник оснащен функцией автоматического размораживания, тем не менее небольшой слой инея может образовываться на стенках морозильной камеры при частом или продолжительном открытии двери. Если слой инея слишком большой, то Вам необходимо выполнить следующие действия:

1. Извлечь все продукты, полки, аксессуары, корзины, отключить холодильник от электросети и оставить двери открытыми. Проветрить помещение, чтобы ускорить процесс размораживания.
2. По завершении размораживания, очистить морозильную камеру согласно рекомендациям приведенным выше.

Внимание! Не используйте острые предметы для удаления инея из морозильной камеры. Только после полного осушения внутренней поверхности морозильной камеры, Вы можете подключить холодильник к сети.

Чистка дверных уплотнителей

Позаботьтесь, чтобы дверные уплотнители всегда были чистыми. Липкие продукты питания и напитки, касаясь уплотнителя, могут затем вызывать прилипание уплотнителя к дверной рамке

холодильника и рвать уплотнитель при открытии двери. Протирайте уплотнитель мягким моющим средством и теплой водой, затем насухо вытирайте.

Внимание! Только после того, дверные уплотнители полностью высушены, Вы можете включить холодильник в сеть.

Замена LED-освещения:

Внимание: Пользователь не должен самостоятельно заменять LED-лампочку! Если LED-лампочка повреждена, свяжитесь со специалистами по номеру бесплатной горячей линии и Вам окажут помощь. Для замены LED-лампочки, следует предпринять следующие шаги:

1. Отключите холодильник.
2. Снимите крышку с LED-лампочкой, нажав вверх и от себя.
3. Держите крышку LED-лампочкой одной рукой, а с помощью другой руки нажмите на защелку.
4. Замените LED-лампочку и зафиксируйте ее.

Внимание! Замена лампы неквалифицированным специалистом может привести к травме или серьезной поломке прибора.

Разморозка

Данный холодильник оснащен системой автоматического размораживания No Frost. Таким образом при разморозке образовавшийся налет изо льда и инея стекает в специальный поддон, из которого в свою очередь затем испаряется.

Поиск и устранение неисправностей

Если у Вас возникли проблемы с Вашим холодильником или Вы обеспокоены тем, что холодильник работает неправильно, Вы можете выполнить несколько простых операций, прежде чем обращаться в сервисный центр.

Внимание! Не пытайтесь самостоятельно ремонтировать холодильник. Если Вы не смогли устранить проблему, выполнив нижеуказанные действия, обратитесь к квалифицированному электрику, сервисному менеджеру или в магазин, где был приобретен холодильник.

Проблема	Возможные причины и варианты решений
Устройство не работает правильно	Убедитесь в том, что кабель питания подключен к розетке должным образом.
	Проверьте предохранитель и замените его, если это необходимо.
	Температура окружающей среды слишком низкая. Попробуйте установить температуру ниже (холоднее).
	Это является нормой, если морозильная камера не работает во время автоматической разморозки, или же в течение короткого времени после того, как холодильник включен для защиты компрессора.
Неприятные запахи из холодильника	Возможно необходимо произвести чистку.
	Запахи могут исходить от продуктов, контейнеров, упаковок и т.д.
Шумы из холодильника	Следующие шумы являются нормой: <ul style="list-style-type: none">• Шум работы компрессора• Шум циркуляции воздуха во время работы небольшого вентилятора в морозильной камере или других частях холодильника• Булькающий звук похож на кипение воды• Потрескивание во время автоматического размораживания• Щелчки перед стартом работы компрессора
Мотор работающий безостановочно	В следующих случаях, шум работающего мотора является нормой: <ul style="list-style-type: none">• Температура установлена ниже необходимой• Большой объем теплых продуктов был недавно помещен в холодильник• Температура окружающей среды очень высока• Двери открыты продолжительное время, либо часто открываются• Первое включение холодильника либо включение после длительного перерыва
Слой инея наблюдается внутри холодильника	Убедитесь, что продукты не препятствуют циркуляции воздуха. Проконтролируйте, чтобы дверь была плотно закрыта. Для удаления инея, пожалуйста, обратитесь к главе «очистка и уход».
Температура внутри слишком высока	Возможно, Вы оставили двери открытыми надолго, слишком часто открывали двери, что-то мешает дверям закрыться, холодильник установлен без соблюдения необходимой дистанции от стен, электроприборов и т.д.
Температура внутри слишком низкая	Повысьте температуру согласно рекомендациям в главе «Панель управления».
Двери с трудом закрываются	Проверьте угол наклона холодильника. Фронтальная часть холодильника должна быть не более 10-15 мм выше задней, чтобы дверь возвращалась в закрытое положение.
Вода капает на пол	Сливной поддон не выровнен либо что-то мешает сливу воды по трубке в поддон.
Не работает освещение внутри	<ul style="list-style-type: none">• LED-лампочка повреждена. Чтобы произвести замену, следуйте рекомендациям главы, посвященной чистке и уходу за холодильником.• Система управления отключила освещение, так как дверь была открыта в течение долгого времени. Снова закройте и откройте дверь для активации функции.

Утилизация холодильника



Утилизация холодильного прибора производится в соответствии с нормами и правилами, принятыми местной администрацией.

Основные этапы утилизации:

- отсоедините от сети вилку и перережьте сетевой шнур;
- корпус, глухие двери, боковые части оборудования подлежат захоронению на полигонах бытовых и промышленных отходов по правилам и требованиям, установленным местной администрацией;
- сжигание теплоизоляции корпуса, боковых частей категорически запрещается ввиду образования при горении токсических веществ;
- компрессор, пускозащитное реле, проводка, теплообменники, алюминиевый профиль дверей, вентиляторы могут утилизироваться как лом черных и цветных металлов на предприятиях по переработке металла;
- элементы стеклянной структуры утилизируются на специализированном предприятии по утилизации стекла,
- лампы освещения утилизируются на специализированном предприятии по утилизации люминесцентных ламп.

Правильная утилизация холодильного прибора, после окончания срока службы (эксплуатации), поможет предотвратить потенциально вредное воздействие на окружающую среду и здоровье человека.

Этот холодильный прибор содержит компоненты из горючего материала и не может быть утилизирован с обычным бытовым мусором (отходами). Для получения более подробных сведений об утилизации старого оборудования обратитесь в администрацию города или службу, занимающуюся утилизацией



Упаковочные материалы

Утилизация упаковочных материалов должна осуществляться в соответствии с местными нормами по утилизации.

Размещая маркировку  на этой продукции, мы заявляем, под нашу ответственность, о соответствии всем Европейским нормам безопасности, охраны здоровья и экологическим требованиям, изложенным в законодательстве для данного вида продукции.

Торговая марка	Hisense
Тип продукции	Холодильник-морозильник
Изготовитель	Gorenje gospodinjski aparati, d.o.o. (Gorenje, d.o.o.) - Partizanska Cesta 12, 3320 Velenje, Slovenia
Импортер	ООО «Горенье БТ» РФ, 119180, Москва, Якиманская набережная, д. 4, стр. 1
Срок службы	7 лет
Дата производства	Указана на паспортной табличке внутри холодильника и на упаковке в формате гггг.мм.дд
Сервисное обслуживание	Обслуживанием бытовой техники занимаются авторизованные сервисные центры. Список сервисных центров можно найти на сайте ru.hisense.com и по запросу в информационный центр по телефону 8 800 510 99 99 (звонок по России бесплатный)



Сделано в Китае

Изготовитель не устанавливает условия и положения покупки, они должны соответствовать требованиям регионального и/или национального законодательства страны продажи товаров.

Производитель не берет на себя ответственность за ошибки в данной инструкции, возникшие в процессе печати. Производитель имеет право вносить в свои изделия изменения, которые он сочтет полезными для своих изделий, сохраняя при этом основные характеристики.

Hisense
life reimagined