

SIEMENS



Стиральная машина

siemens-home.bsh-group.com/welcome

ru Инструкция по эксплуатации и установке

Register
your
product
online

Ваша новая стиральная машина

Вы приобрели стиральную машину марки Siemens.

Пожалуйста, уделите несколько минут для чтения, чтобы ознакомиться с преимуществами Вашей стиральной машины.

В целях обеспечения соответствия высоким стандартам качества марки Siemens каждая стиральная машина, выпускаемая с нашего завода, прошла тщательную проверку на предмет надежности и безупречной работы.

Дополнительную информацию о наших продуктах, принадлежностях, запчастях и сервисе Вы найдете на нашем сайте в Интернете www.siemens-home.bsh-group.com или получите, обратившись в один из наших центров сервисного обслуживания.

Если инструкция по эксплуатации и установке описывает различные модели, то в соответствующих местах указывается на различия.



Пользоваться стиральной машиной разрешается только после прочтения этой инструкции по эксплуатации и установке!



Правила отображения

Предупреждение!

Комбинация данного символа и сигнального слова указывает на потенциально опасную ситуацию. Несоблюдение может стать причиной тяжелых травм и даже смерти.

Внимание!

Данное сигнальное слово указывает на потенциально опасную ситуацию. Несоблюдение может нанести ущерб материальным ценностям и окружающей среде.

Указание/рекомендация

Указания по оптимальному использованию прибора/полезная информация.

1. 2. 3. / a) b) c)

Пошаговые действия отображаются посредством цифр либо букв.

■ / -

Перечисления отображаются посредством клетки либо дефиса.

Оглавление

	Использование по назначению 5		Моющее средство 31
	Указания по технике безопасности 6		Правильный выбор моющего средства 31
	Дети/взрослые/домашние животные . . . 6		Экономия электроэнергии и моющего средства 31
	Установка 8		Обзор программ 32
	Эксплуатация 11		Программы на ручке выбора программ 32
	Обслуживание/уход 12		Подкрахмаливание 37
	Охрана окружающей среды . . . 14		Окрашивание/отбеливание 37
	Упаковка/отслуживший прибор 14		Замачивание 37
	Рекомендации по экономической эксплуатации 14		Предварительные программные установки 38
	Установка и подключение 15		Температура 38
	Комплект поставки 15		Скорость отжима 38
	Указания по технике безопасности . . 16		Окончание через 38
	Поверхность для установки стиральной машины 16		Установки i-Dos 39
	Установка на цоколе или на деревянной опоре 16		Дополнительные программные установки 40
	Установка на помосте с выдвижным ящиком 16		speedPerfect  40
	Встраивание прибора под столешницу или в шкаф в кухонном гарнитуре 17		ecoPerfect  40
	Снятие транспортировочных креплений 17		Предв. стирка 40
	Длина шлангов и кабеля 18		Вода плюс 40
	Подача воды 19		Управление прибором 41
	Слив воды 20		Подготовка стиральной машины 41
	Выравнивание 21		Включение прибора/ выбор программы 41
	Подключение к электросети 21		Загрузка белья в барабан 41
	Перед первой стиркой 22		Дозировка и добавление моющего средства и средства по уходу 42
	Транспортировка 23		Изменение предварительных программных установок 42
	Кратко о самом важном 24		Выбор дополнительных программных установок 42
	Знакомство с прибором 25		Запуск программы 43
	Стиральная машина 25		Блокировка 43
	Панель управления 26		Дозагрузка белья 43
	Дисплей 28		Изменение программы 43
	Бельё 30		Отмена программы 44
	Подготовка белья 30		Окончание программы с установкой «Без отжима» 44
	Сортировка белья 30		Окончание программы 44

Выгруз. Белье/выкл. Машину	44
 Программируемая система дозировки	45
Программируемая система дозировки в контейнере	45
Ввод в эксплуатацию/заполнение дозатора.	45
В ежедневном использовании	46
Базовые установки	47
Дозировка вручную	48
 Home Connect	49
Home Connect – вызов меню	49
Подключение к домашней сети и приложение Home Connect	50
Включение/выключение Wi-Fi.	52
Отмена настроек сети.	52
Обновление ПО	52
О защите данных	53
Декларация о соответствии	53
 Установки прибора	54
Активирование установочного режима.	54
Изменение уровня громкости сигнала.	54
Выбор/отмена автоматического выключения прибора	54
Включение/выключение указательного сигнала ухода за барабаном	54
Выход из установочного режима	54
 Датчики	55
Автоматическое изменение программы в соответствии с загрузкой.	55
Система контроля дисбаланса.	55
Система «AquaSensor»	55
 Очистка и обслуживание	55
Корпус машины/панель управления.	56
Барабан	56
Удаление накипи	56
Кювета для моющих средств i-Dos и её корпус	56
Засор откачивающего насоса, аварийный слив	58

Шланг слива воды на месте подсоединения к сифону засорен.	59
Засорение фильтра в шланге для подачи воды	59

 **Что делать в случае неисправности?** **60**

Аварийная разблокировка.	60
Указания на дисплее	61
Что делать в случае неисправности?	62

 **Сервисная служба.** **65**

 **Нормы расхода** **66**

Расход воды и электроэнергии, продолжительность программы и остаточная влажность для основных программ стирки	66
---	----

 **Технические характеристики** **67**

 **Гарантия на «AquaStop»** **67**



Использование по назначению

- Данный прибор предназначен для использования только в домашнем хозяйстве.
- Не устанавливайте или не используйте стиральную машину на открытом воздухе и/или в помещениях, где существует угроза замерзания. Оставшаяся в стиральной машине вода может замёрзнуть и привести к повреждению машины. Замёрзшие шланги могут разорваться/растрескаться.
- Данный прибор предназначен исключительно для бытового использования: только для стирки текстильных изделий, пригодных для машинной стирки, и изделий из шерсти, пригодных для ручной стирки (см. ярлык изделия). Любое другое использование считается использованием не по назначению и запрещено.
- Прибор разработан для эксплуатации с использованием холодной водопроводной воды, имеющихся в продаже моющих средств и средств по уходу, пригодных для стиральных машин.
- Данный прибор предназначен для использования на высоте максимум 4000 метров над уровнем моря.

Перед включением прибора:

Проверьте прибор на отсутствие видимых повреждений. Никогда не используйте повреждённый прибор. Обращайтесь с рекламациями к вашему дилеру или в нашу сервисную службу.

Прочитайте внимательно инструкцию по эксплуатации и установке, а также всю прилагаемую к стиральной машине документацию информационного содержания и действуйте в соответствии с приведёнными там указаниями.

Сохраните документацию для дальнейшего использования или для следующего владельца.

Указания по технике безопасности

Следующие предупреждения и правила техники безопасности предусмотрены, чтобы защитить вас от травм и материального ущерба.

Тем не менее, при установке, очистке, обслуживании и эксплуатации прибора всегда следует соблюдать необходимые меры предосторожности.

Дети/взрослые/домашние животные

Предупреждение Опасно для жизни!!

Не позволяйте детям или лицам, которые не могут оценить степень опасности при использовании прибора, эксплуатировать прибор, поскольку это опасно для жизни и может стать причиной травм. Обратите внимание:

- Дети до 8 лет, лица с ограниченными физическими, умственными и психическими возможностями, а также лица, не обладающие достаточными знаниями о приборе, могут использовать прибор только под присмотром лиц, ответственных за их безопасность, или после подробного инструктажа и осознания всех опасностей, связанных с эксплуатацией прибора.
- Не разрешайте детям играть с прибором.
- Не позволяйте детям выполнять работы по очистке или техническому обслуживанию прибора без присмотра ответственных за их безопасность лиц.
- Не подпускайте детей младше 3 лет и домашних животных близко к прибору.
- Не оставляйте около прибора без присмотра детей или лиц, которые не могут оценить степень опасности.

 Предупреждение**Опасно для жизни!!**

Дети могут оказаться запертыми внутри прибора и подвергнуть свою жизнь опасности.

- Не устанавливайте прибор за дверью, если она будет мешать свободному открыванию дверцы прибора.
- Отслужившую машину отключите от сети, **затем** отрежьте сетевой шнур и сломайте замок дверцы прибора.

 Предупреждение**Опасность удушья!**

Дети могут во время игры завернуться в упаковку, плёнку и части упаковки или натянуть их себе на голову и задохнуться.

Не позволяйте детям играть с упаковкой, плёнкой и частями упаковки.

 Предупреждение**Опасность отравления!**

Моющие средства и средства по уходу могут в случае проглатывания вызвать отравление.

При случайном проглатывании обратитесь за медицинской помощью. Храните моющие средства и средства по уходу в недоступном для детей месте.

 Предупреждение**Опасность ожога!**

Во время стирки при высокой температуре стекло дверцы стиральной машины нагревается.

Не позволяйте детям касаться горячей дверцы машины.

 Предупреждение**Раздражение глаз/кожи!**

В случае попадания в глаза или на кожу моющих средств или средств по уходу возможно сильное раздражение.

Если моющее средство или средства по уходу попали на глаза/кожу, тщательно промойте их водой. Храните моющие средства и средства по уходу в недоступном для детей месте.

Установка

Предупреждение **Опасность поражения электрическим током/возгорания/повреждения материала/повреждения машины!**

Если машина установлена ненадлежащим образом, это может привести к возникновению опасной ситуации. Убедитесь в следующем:

- Напряжение в электросети в штепсельной розетке должно соответствовать номинальному напряжению, указанному на машине (на заводской табличке). Общая потребляемая мощность и расчётный ток предохранителей указаны на заводской табличке прибора.
- Вилка и розетка с защитным контактом должны соответствовать друг другу, и система заземления должна быть правильно смонтирована.
- При установке необходимо использовать провода с надлежащим поперечным сечением.

- Сетевая вилка должна быть всегда в открытом доступе. Если это не представляется возможным, для того, чтобы соблюсти соответствующие правила техники безопасности, переключатель (всеполюсный выключатель) должен быть встроен в стационарное оборудование в соответствии с правилами установки электрооборудования.
- В случае применения устройства защитного отключения используется только тип с таким обозначением: . Только это обозначение гарантирует соблюдение действующих в настоящее время предписаний.

Предупреждение **Опасность поражения электрическим током/возгорания/повреждения материала/повреждения машины!**

Изменение или повреждение сетевого шнура прибора может вызвать поражение током, короткое замыкание или возгорание вследствие перегрева.

Нельзя, чтобы сетевой шнур был согнут, зажат или изменён, а также соприкасался с какими-либо источниками тепла.

⚠ Предупреждение**Опасность возгорания/
повреждение материала/
повреждение прибора!**

Использование удлинителей или тройников может вызвать возгорание вследствие перегрева или короткое замыкание.

Подключайте прибор к сети непосредственно через правильно установленную розетку с заземляющим контактом. Не используйте удлинители, тройники или разветвители.

⚠ Предупреждение**Опасность травмирования/
материального ущерба/
повреждения прибора!**

- Во время работы прибор может вибрировать или перемещаться, что может стать причиной травм или повреждения оборудования. Установите прибор на чистой, ровной и прочной поверхности, с помощью регулируемых ножек установите его ровно, используя уровень для выравнивания.

- При поднятии или перемещении прибора за выступающие детали (например, за дверцу загрузочного люка) они могут сломаться и стать причиной травм. Не перемещайте прибор, держа его за выступающие части.

⚠ Предупреждение**Опасность травмирования!**

- Прибор очень тяжёлый. При поднятии прибора существует опасность травмирования в связи с его большим весом. Не поднимайте прибор в одиночку.
- Острые кромки прибора могут травмировать ваши руки. Старайтесь не прикасаться к острым кромкам прибора. Для поднятия прибора используйте защитные перчатки.
- В результате ненадлежащей прокладки шлангов и проводов существует опасность спотыкания и травмирования. Прокладывайте шланги и провода таким образом, чтобы о них никто не спотыкался.

Внимание! **Материальный ущерб/ повреждение прибора**

- Слишком низкий или слишком высокий напор воды может отрицательно повлиять на работоспособность прибора, а также может стать причиной материального ущерба или повреждения прибора. Убедитесь, что давление воды в системе водоснабжения составляет мин. 100 кПа (1 бар) и макс. 1000 кПа (10 бар).
- Изменение или повреждение шлангов водоснабжения может стать причиной материального ущерба и повреждения прибора. Нельзя сжимать, зажимать, заменять или изменять шланги водоснабжения.
- Использование неоригинальных шлангов для подключения к водопроводной сети может стать причиной материального ущерба и повреждения прибора. Используйте только входящие в комплект поставки шланги или оригинальные запасные шланги.
- Безопасность прибора во время транспортировки обеспечивают транспортировочные крепления. При эксплуатации прибора с неснятыми транспортировочными креплениями возможно его повреждение. Перед первым использованием прибора обязательно полностью снимите все транспортировочные крепления. Храните крепления в надёжном месте. В целях предотвращения повреждений при последующей транспортировке прибора транспортировочные крепления необходимо перед транспортировкой обязательно установить повторно.

Эксплуатация

Предупреждение

Опасность взрыва/ возгорания!

Текстильные изделия, обработанные чистящими средствами, содержащими растворители, например, средствами для выведения пятен/промывочным бензином, могут после загрузки привести к взрыву в барабане.

Тщательно прополощите бельё перед стиркой в машине.

Предупреждение

Опасность отравления!

Использование средств для очистки, в состав которых входят растворители, например, промывочный бензин, может привести к образованию ядовитых паров. Не используйте чистящие средства, содержащие растворители.

Предупреждение

Опасность травмирования!

- Если опереться или сесть на открытую дверцу загрузочного люка, прибор может опрокинуться и стать причиной травм. Не опирайтесь на открытую дверцу загрузочного люка.

- Если встать на верхнюю крышку прибора, крышка может сломаться и стать причиной травм. Не становитесь на корпус прибора.
- Не стоит помещать руки в ещё вращающийся барабан: это может стать причиной травм рук. Дождитесь полной остановки барабана.

Предупреждение

Опасность ошпаривания!

Во время стирки при высокой температуре соприкосновение с горячим раствором моющего средства, например, во время откачивания горячего раствора моющего средства в раковину, может привести к ошпариванию. Не касайтесь горячего раствора моющего средства.

Предупреждение

Раздражение глаз/кожи!

При открывании кюветы для моющих средств во время работы машины моющие средства или средства по уходу могут попасть наружу. Если моющее средство или средства по уходу попали на глаза/кожу, тщательно промойте их водой. При случайном проглатывании обратитесь за медицинской помощью.

Внимание!

Материальный ущерб/ повреждение прибора

- Если объём загруженного в машину белья превышает максимально допустимый объём загрузки, это может помешать правильному функционированию машины или привести к материальному ущербу или повреждению прибора. Не превышайте максимальный объём загрузки сухого белья. Строго соблюдайте указания по максимальному объёму загрузки, определённому для каждой из программ.
- Неправильное дозирование моющих и чистящих средств может стать причиной материального ущерба и повреждения прибора. При дозировании моющих и чистящих средств, а также средств для ухода обязательно соблюдайте рекомендации изготовителя.

Обслуживание/уход

Предупреждение

Опасно для жизни!!

Прибор приводится в действие электрическим током. В случае прикосновения к элементам,

находящимся под напряжением, существует опасность поражения электрическим током. Обратите внимание:

- Выключите машину. Отсоедините машину от сети (выньте вилку из розетки).
- Никогда не прикасайтесь к вилке сетевого кабеля мокрыми руками.
- При извлечении вилки сетевого шнура из розетки тяните только за вилку и никогда не тяните за шнур, иначе он может быть повреждён.
- Нельзя производить технические изменения прибора и его характеристик.
- Ремонтные и другие работы с прибором должны производиться только нашей сервисной службой или квалифицированным электриком. Замена сетевого шнура (если это необходимо) производится также только таким способом.
- Запасной сетевой шнур можно заказать в сервисной службе.

⚠ Предупреждение**Опасность отравления!**

Использование средств для очистки, в состав которых входят растворители, например, промывочный бензин, может привести к образованию ядовитых паров. Не используйте чистящие средства, содержащие растворители.

⚠ Предупреждение**Опасность поражения электрическим током/
материального ущерба/
повреждения прибора!**

Проникшая в прибор влага может вызвать короткое замыкание.

Для очистки прибора ни в коем случае не используйте очистители высокого давления, пароструйные очистители и пистолеты-распылители.

⚠ Предупреждение**Опасность травмирования/
материального ущерба/
повреждения прибора!**

Использование неоригинальных запасных частей и принадлежностей опасно и может стать причиной травм, материального ущерба и повреждения прибора. В целях безопасности используйте только оригинальные запасные части и принадлежности.

Внимание!**Материальный ущерб/
повреждение прибора**

Чистящие средства и средства для предварительной обработки белья (например, пятновыводители, спреи для предварительной стирки и т.д.) в случае контакта могут повредить поверхности прибора. Обратите внимание:

- Избегайте контакта данных средств с поверхностями прибора.
- Выполняйте очистку прибора только водой и мягкой влажной тканью.
- Немедленно удаляйте все остатки моющего и распылённого средства.



Охрана окружающей среды

Упаковка/отслуживший прибор



Утилизируйте упаковку в соответствии с требованиями охраны окружающей среды. Данный прибор имеет отметку о соответствии европейской директиве 2012/19/ЕС об отслуживших свой срок электрических и электронных приборах (waste electrical and electronic equipment – WEEE). Данная директива определяет действующие на территории Евросоюза правила возврата и утилизации старых приборов.

Рекомендации по экономической эксплуатации

- Старайтесь соблюдать указания относительно максимального количества белья для соответствующей программы. Обзор программ → *Страница 32*
- Стирайте средне загрязненное белье без предварительной стирки.
- Экономия электроэнергии и моющего средства при легкой и средней степени загрязнения белья. → *Страница 31*
- Дозировка моющего средства с помощью **программируемой системы дозировки** (i-Dos) помогает экономить моющее средство и воду.
- Значения температуры, установленные на машине, соотносятся со стандартными указаниями по уходу на этикетке текстильных изделий. Температура стирки может немного отличаться от выбранной для обеспечения оптимальной комбинации экономии электроэнергии и результата стирки.
- **Указания по расходу воды и электроэнергии:** → *Страница 28*
Индикаторы показывают относительные значения расхода электроэнергии и/или воды в выбранных программах. Чем больше индикаторных лампочек горит, тем выше расход воды/электроэнергии. Вы можете сравнить значения расхода в программах с помощью выбора различных настроек и, при необходимости, остановить выбор на более экономичных настройках программы.
- **Режим энергосбережения:**
подсветка дисплея гаснет через несколько минут, кнопка  мигает. Для включения подсветки нажмите на любую кнопку. Режим энергосбережения не активируется во время выполнения программы.
- **Автоматическое выключение:** В случае длительного перерыва в работе прибор может быть автоматически выключен перед запуском и после окончания программы в целях экономии электроэнергии. Для включения прибора нажмите снова на кнопку главного выключателя. Включение/выключение функции → *Страница 54*
- Если белье после стирки сушится в сушильной машине, то выберите скорость отжима в соответствии с инструкцией изготовителя сушильной машины.



Установка и подключение

Комплект поставки

Указание: Проверьте стиральную машину на предмет отсутствия повреждений при транспортировке. Никогда не эксплуатируйте повреждённую стиральную машину. Обращайтесь с рекламациями в магазин, где вы приобрели прибор, или в нашу сервисную службу.
→ Страница 65

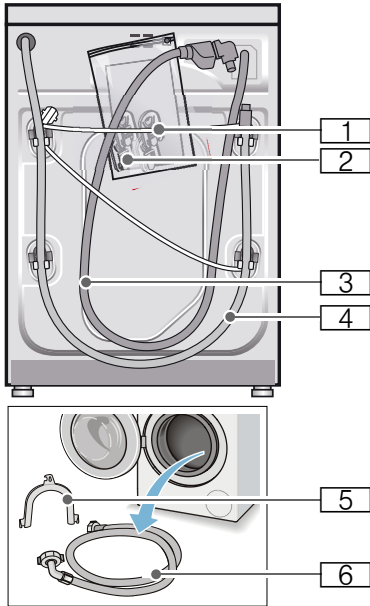

- 1 Сетевой шнур
 - 2 Пакет:
 - Инструкция по эксплуатации и установке
 - Перечень центров сервисного обслуживания*
 - Гарантия*
 - Заглушки для отверстий под транспортировочные крепления
 - Переходник с уплотнительной шайбой 21 мм = 1/2" на 26,4 мм = 3/4" *
 - 3 Шланг подачи воды в модели с системой «AquaStop»
 - 4 Сливной шланг
 - 5 Изогнутый держатель для фиксации сливного шланга*
 - 6 Шланг подачи воды в стандартных моделях и моделях с системой «Aqua-Secure»
- * в зависимости от модели

Кроме этого, для подсоединения сливного шланга к сифону требуется хомут крепления шланга $\varnothing 24-40$ мм (можно приобрести в специализированном магазине).

Используемые инструменты

- Уровень для выравнивания машины
- Гаечный ключ с раствором:
 - SW13 для снятия транспортировочных креплений и
 - SW17 для регулировки ножек прибора

Указания по технике безопасности

Предупреждение

Опасность травмирования!

- Стиральная машина очень тяжёлая. При поднятии/транспортировке стиральной машины соблюдайте осторожность.
- При подъёме стиральной машины за выступающие части (например, загрузочный люк) они могут сломаться и стать причиной травм. Не поднимайте стиральную машину за выступающие детали.
- В результате ненадлежащей прокладки шлангов и сетевых проводов существует опасность спотыкания и травмирования. Укладывайте шланги и провода таким образом, чтобы о них никто не спотыкался.

Внимание!

Повреждение прибора

Замёрзшие шланги могут разорваться/растрескаться. Не устанавливайте стиральную машину на улице и в местах, где существует опасность промерзания.

Внимание!

Ущерб, причинённый водой

Места подсоединений шланга подачи воды и сливного шланга находятся под высоким давлением воды. Чтобы избежать протечек или ущерба, причинённого водой, обязательно соблюдайте указания, приведённые в этой главе.

Указания

- Кроме указаний, содержащихся в настоящем документе, могут действовать особые предписания предприятий по энерго- и водоснабжению.
- В случае возникновения сомнений вызовите для подключения специалиста.

Поверхность для установки стиральной машины

Указание: Устойчивость имеет большое значение, иначе стиральная машина будет перемещаться во время работы!

- Поверхность для установки должна быть ровной и прочной.
- Пол с мягким покрытием или из мягкого материала не подходит для установки.

Установка на цоколе или на деревянной опоре

Внимание!

Повреждение прибора

Стиральная машина может перемещаться во время отжима и упасть с цоколя. Обязательно зафиксируйте ножки прибора с помощью кронштейнов. Номер для заказа WMZ 2200, WX 9756, Z 7080X0

Указание: При деревянных балочных перекрытиях установите стиральную машину:

- по возможности в углу,
- на водостойкой деревянной плите (мин. 30 мм толщины), прочно привёрнутой к полу.

Установка на помосте с выдвижным ящиком

Помост, номер для заказа: WMZ 20490, WZ 20490, WZ 20510, WZ 20520

Встраивание прибора под столешницу или в шкаф в кухонном гарнитуре

Предупреждение

Опасность для жизни!

В случае прикосновения к элементам, находящимся под напряжением, существует опасность удара электрическим током.

Никогда не снимайте верхнюю крышку прибора.

Указания

- Требуется ниша шириной 60 см.
- Устанавливайте стиральную машину только под сплошной столешницей, прочно скреплённой с соседней мебелью.

Снятие транспортировочных креплений

Внимание!

Повреждение прибора

- Безопасность стиральной машины во время транспортировки обеспечивают транспортировочные крепления. При эксплуатации стиральной машины с неснятыми транспортировочными креплениями возможно повреждение барабана. Перед первым использованием обязательно полностью снимите все 4 транспортировочных крепления. Храните крепления в надёжном месте.
- В целях предотвращения повреждений при последующей транспортировке прибора транспортировочные крепления необходимо снова установить перед транспортировкой.

Указание: Храните винты и втулки в надёжном месте.

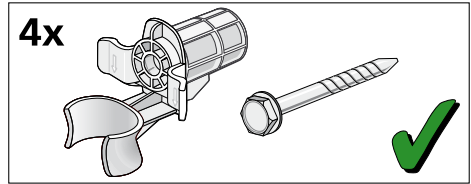

1. Извлеките шланги из креплений.

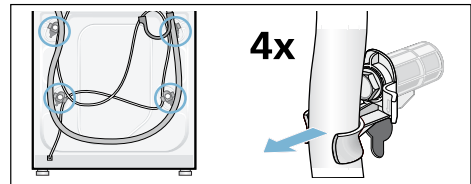

2. Выверните и снимите все 4 винта транспортировочных креплений при помощи гаечного ключа SW13. Снимите втулки. При этом извлеките сетевой кабель из держателей.

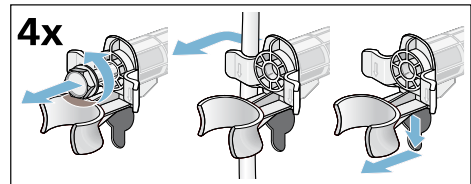

3. Установите заглушки. Зафиксируйте заглушки нажатием на стопорные крючки.

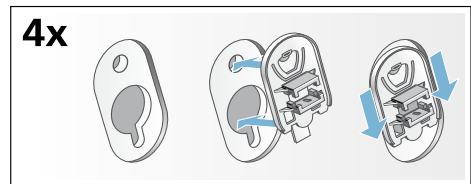

Длина шлангов и кабеля

■ Левостороннее подключение

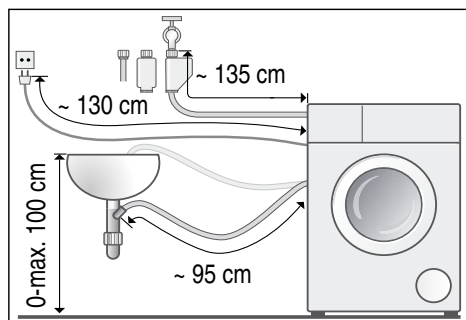

■ Правостороннее подключение

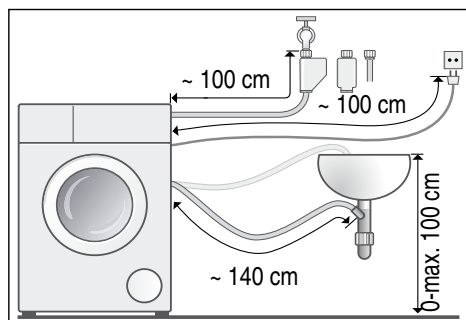

Рекомендация: В специализированном магазине или сервисной службе можно приобрести:

- удлинитель шланга системы защиты от протечек воды «Aquastop» или шланга подачи холодной воды (прим. 2,50 м); номер для заказа: WM Z2380, WZ 10130, CZ 11350, Z 7070X0
- более длинный шланг для подачи воды (ок. 2,20 м) для моделей Standard (с многоступенчатой системой защиты от протечек); номер для сервисной службы: 00353925

Подача воды

Предупреждение

Опасность для жизни!

В случае прикосновения к элементам, находящимся под напряжением, существует опасность удара электрическим током.

Не погружайте предохранительный клапан «Aquistop» в воду (оснащён электрическими компонентами).

Указания

- Подключайте стиральную машину только к бытовой сети холодного водоснабжения.
- Не подключайте стиральную машину к смесителю водонагревателя низкого давления.
- Используйте только шланг подачи воды, входящий в комплект поставки или приобретенный в авторизованном специализированном магазине, ни в коем случае не используйте бывший в употреблении шланг.
- Не перегибайте и не пережимайте шланг подачи воды.
- Не следует изменять шланг подачи воды (укорачивать, отрезать). Он теряет прочность.
- Затягивайте резьбовые соединения только вручную. Слишком плотное затягивание резьбовых соединений с помощью инструмента (например, плоскогубцев) может стать причиной повреждения резьбы.
- При подключении к водопроводному крану 21 мм = 1/2" сначала оденьте адаптер* с уплотнительным кольцом с 21 мм = 1/2" на 26,4 мм = 3/4".
* поставляется в зависимости от модели

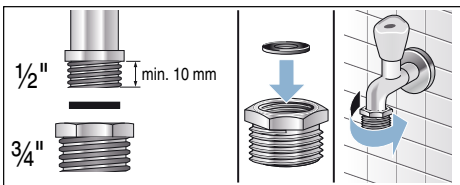

Оптимальное давление воды в водопроводной сети

не менее 100 кПа (1 бар)

не более 1000 кПа (10 бар)

Из открытого водопроводного крана должно вытекать не менее 8 л/мин.

При более высоком давлении воды следует установить редуциционный клапан.

Подключение

Подсоедините шланг подачи воды к водопроводному крану (3/4" = 26,4 мм) и к прибору (не требуется для моделей с системой «Aquistop», стационарное подключение):

- Модель: **стандартная**

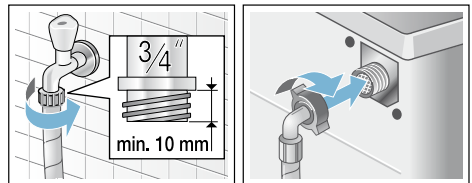

- Модель: **с системой «Aqua-Secure»**

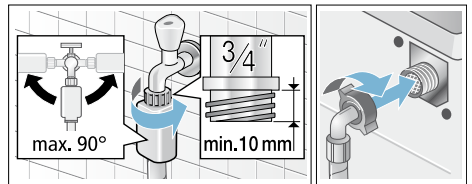

- Модель: **с системой «Aquistop»**

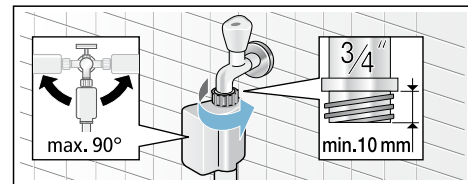

Указание: Осторожно откройте водопроводный кран и проверьте герметичность в местах соединений. Резьбовые соединения находятся под давлением воды.

Слив воды

Предупреждение

Опасность ошпаривания!

При стирке с высокой температурой соприкосновение с горячим раствором моющего средства, например, во время откачивания горячего раствора моющего средства в раковину, может привести к ошпариванию.

Не опускайте руки в горячий раствор моющего средства.

Внимание!

Ущерб, причинённый водой

Вытекающая вода может причинить ущерб, если навешенный сливной шланг выскользнет из раковины под воздействием высокого давления во время слива воды.

Закрепите сливной шланг таким образом, чтобы он не выскользнул.

Внимание!

Повреждения прибора/текстильных изделий

Если конец сливного шланга опущен в откачиваемую воду, то вода может закачиваться обратно в прибор, что может стать причиной повреждения стиральной машины/текстильных изделий.

Обратите внимание на следующее:

- Пробка не должна закрывать сливное отверстие в раковине.
- Конец сливного шланга не должен быть погружен в откачиваемую воду.
- Вода должна уходить достаточно быстро.

Указание: Не перегибайте и не вытягивайте сливной шланг.

Подключение

■ Слив в раковину

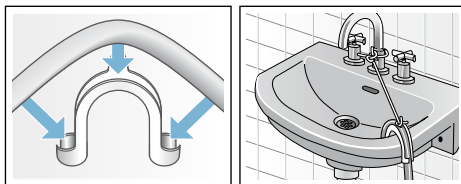

■ Слив в сифон

Место соединения необходимо закрепить хомутом для шланга, Ø 24–40 мм (можно приобрести в специализированных магазинах).

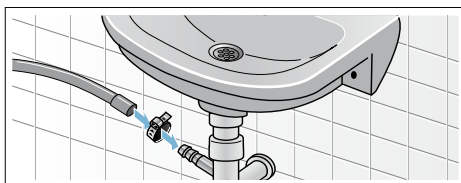

■ Слив в пластмассовую трубу с резиновой втулкой или в водосток

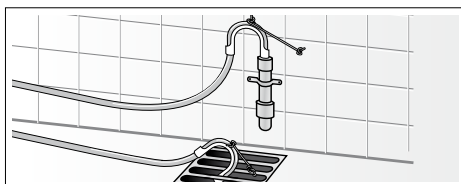

Выравнивание

Выровняйте прибор по уровню.

Сильные шумы, вибрация и перемещение машины по полу могут появиться в результате ненадлежащего выравнивания!

1. Отверните контргайки по часовой стрелке с помощью гаечного ключа SW17.
2. Проверьте горизонтальность установки стиральной машины с помощью уровня и при необходимости выровняйте машину. Отрегулируйте высоту, поворачивая ножки прибора. Все четыре ножки прибора должны прочно стоять на полу.
3. Затяните контргайки на всех четырёх ножках ключом SW17 таким образом, чтобы они плотно прилегали к корпусу машины. При этом придерживайте ножку и не переставляйте её по высоте.

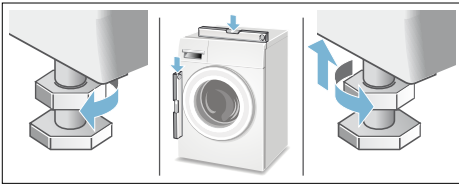

Подключение к электросети

Предупреждение

Опасность для жизни!

В случае прикосновения к элементам, находящимся под напряжением, существует опасность удара электрическим током.

- Никогда не прикасайтесь к штепсельной вилке мокрыми руками.
- Отсоединяя кабель от сети, держите его только за штепсельную вилку, никогда не тяните за провод, в противном случае он может получить повреждения.
- Ни в коем случае не извлекайте штепсельную вилку из розетки во время эксплуатации.

Соблюдайте следующие указания и убедитесь в том, что:

Указания

- Сетевое напряжение совпадает с величиной напряжения, которая указана на стиральной машине (табличка с техническими характеристиками). Общая потребляемая мощность, а также расчётный ток предохранителей указаны на заводской табличке машины.
- Подключение стиральной машины осуществляется только к сети переменного тока через розетку с заземляющим контактом, установленную в соответствии с предписаниями.
- Штепсельная вилка и розетка соответствуют друг другу.
- Провода имеют достаточное поперечное сечение.
- Заземляющее устройство установлено надлежащим образом.
- Замена сетевого кабеля (если возникнет необходимость) производится только квалифицированным электриком. Запасной электрический кабель можно приобрести через сервисную службу.
- Не используются многоконтактные штепсели, многонездные штекерные соединения и удлинительные кабели.
- В случае применения устройства защитного отключения используется только тип с таким обозначением: .
- Только наличие этого знака гарантирует соответствие действующим в настоящее время правилам.
- Штепсельная вилка всегда доступна. Если это требование не может быть выполнено, для соблюдения соответствующих правил техники безопасности в стационарной проводке необходимо предусмотреть выключатель (2-полюсный), установленный согласно правилам электромонтажа.
- Сетевой кабель не согнут, не зажат, не заменён и не изменён.
- Сетевой кабель не соприкасается с какими-либо источниками тепла.



Перед первой стиркой

Перед выпуском с завода стиральная машина прошла тщательную проверку. Чтобы устранить остатки воды, оставшиеся после проверки, следует выполнить первую стирку **без** белья.





Указания

- Стиральная машина **должна быть надлежащим образом установлена и подключена**. См. начиная с → *Страница 15*
- Никогда не эксплуатируйте повреждённую стиральную машину. Обратитесь в сервисную службу!

Подготовительные работы:

1. Проверьте стиральную машину.
2. Заполните дозаторы  и .
→ *Страница 45*
3. Снимите защитную плёнку с панели управления.
4. Вставьте вилку сетевого шнура в розетку.
5. Откройте водопроводный кран.

Запустите программу без белья:

1. Включите прибор.
2. Закройте дверцу загрузочного люка (не загружайте бельё!).
3. Установите программу  **Очистка барабана 90 °C**.
4. Откройте кювету для моющих средств.
5. Залейте прим. 1 литр воды в ячейку  .
6. Засыпьте универсальное моющее средство в виде порошка в ячейку  .

Указание: Для предотвращения пенообразования используйте только половину рекомендованного количества моющего средства. Не используйте средство для стирки шерсти или деликатного белья.

7. Закройте кювету для моющих средств.
8. Нажмите кнопку .
9. По окончании программы выключите прибор.

Ваша стиральная машина готова к работе.

Транспортировка

Например, при переезде

Внимание!

Повреждение прибора вследствие вытекания моющего средства/ кондиционера из дозаторов

Вытекание моющего средства/ кондиционера может отрицательно повлиять на работоспособность прибора, например, привести к неисправности электроники. Перед транспортировкой прибора опорожните дозатор.

Подготовительные работы:

1. Закройте водопроводный кран.
2. Уменьшите давление воды в шланге подачи воды: → *Страница 59*; Очистка и техническое обслуживание – Засорение сетчатого фильтра в шланге подачи воды
3. Отсоедините стиральную машину от электросети.
4. Слейте остатки моющего раствора: → *Страница 58* ; Очистка и техническое обслуживание – Засорение откачивающего насоса, аварийный слив
5. Отсоедините шланги.
6. Освободите дозатор от моющего средства. → *Страница 56*

Монтаж транспортировочных креплений:

1. Снимите заглушки и сохраните их. Воспользуйтесь при необходимости отвёрткой.

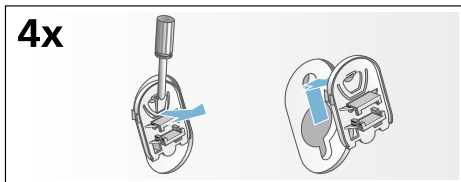

2. Вставьте все 4 втулки. Зафиксируйте сетевой кабель в держателях. Вставьте винты транспортировочных креплений и затяните гаечным ключом SW13.

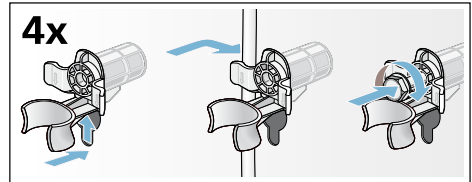

Перед повторным вводом в эксплуатацию:

Указания

- **обязательно** снимите транспортировочные крепления!
- Чтобы избежать перерасхода моющего средства при следующей стирке: залейте прим. 1 литр воды в ячейку ↗ ↘, выберите программу **Слив** и запустите её.

Кратко о самом важном

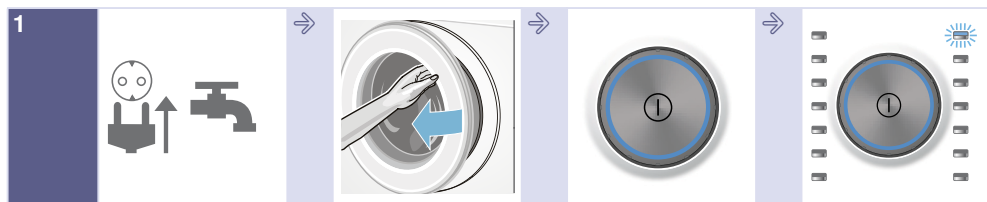

1 Вставьте штепсельную вилку в розетку. Откройте водопроводный кран.

Откройте дверцу загрузочного люка.

Для включения нажмите на кнопку .

Выберите программу, например,  **Хлопок**.



2 Рассортируйте бельё.

Соблюдайте макс. объём загрузки (в зависимости от модели), отображаемый на дисплее.

Загрузите бельё.

Закройте дверцу загрузочного люка.

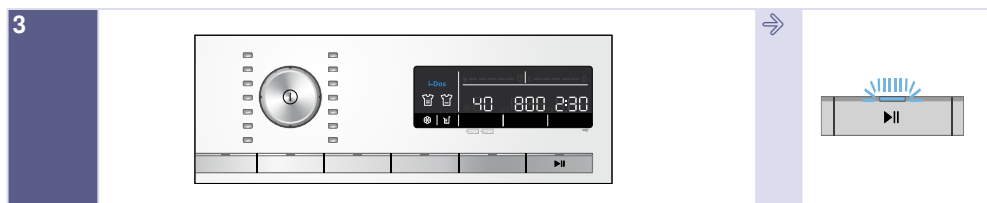

3 При необходимости измените предварительные программные установки и/или выберите дополнительные установки.

Запустите программу.

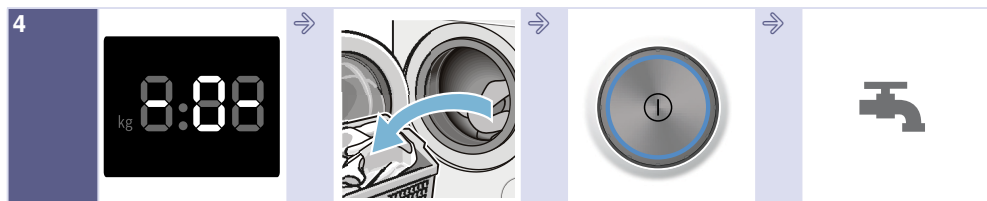

4 Окончание программы

Откройте дверцу загрузочного люка и извлеките бельё.

Для выключения нажмите на кнопку .

Закройте водопроводный кран (для моделей без системы «Аква-стоп»).

Знакомство с прибором

Стиральная машина

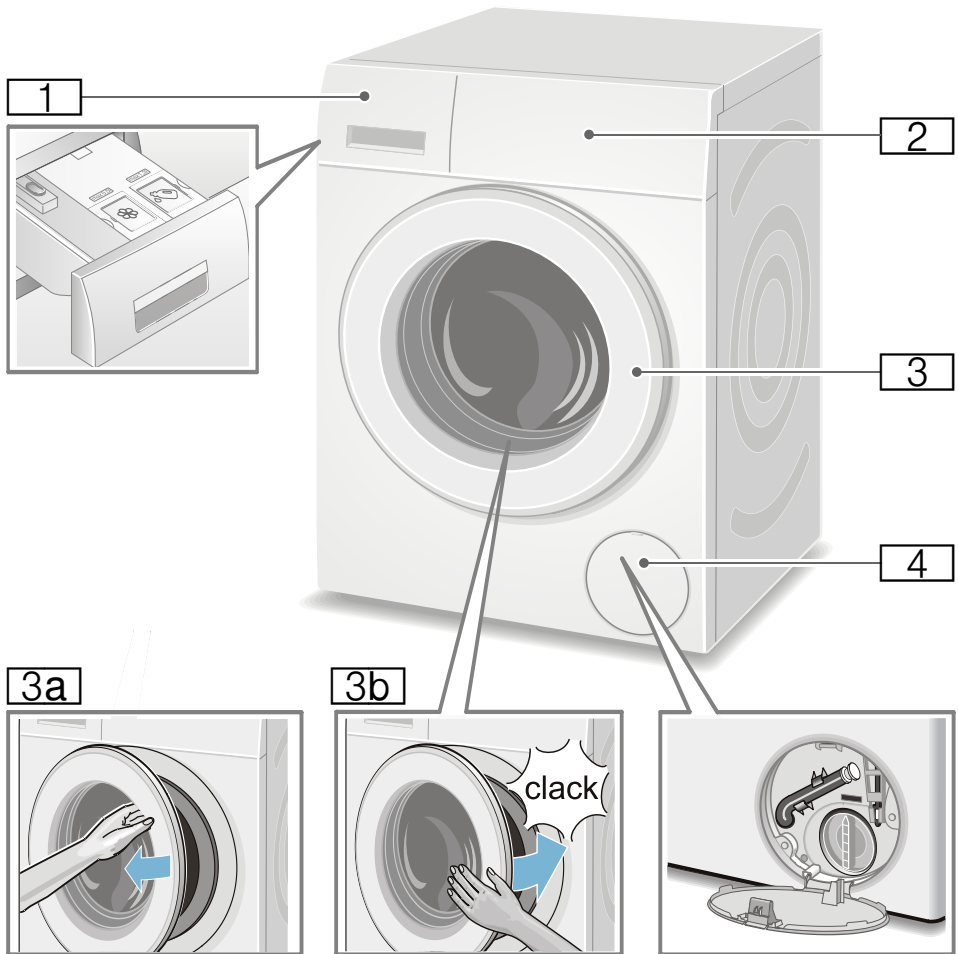

- 1** Кювета для моющих средств
→ Страница 42
- 2** Панель управления/Дисплей
- 3** Дверца загрузочного люка с ручкой
- 3a** Открыть дверцу загрузочного люка

- 3b** Закрыть дверцу загрузочного люка.
- 4** Крышка отсека для сервисного обслуживания

Панель управления

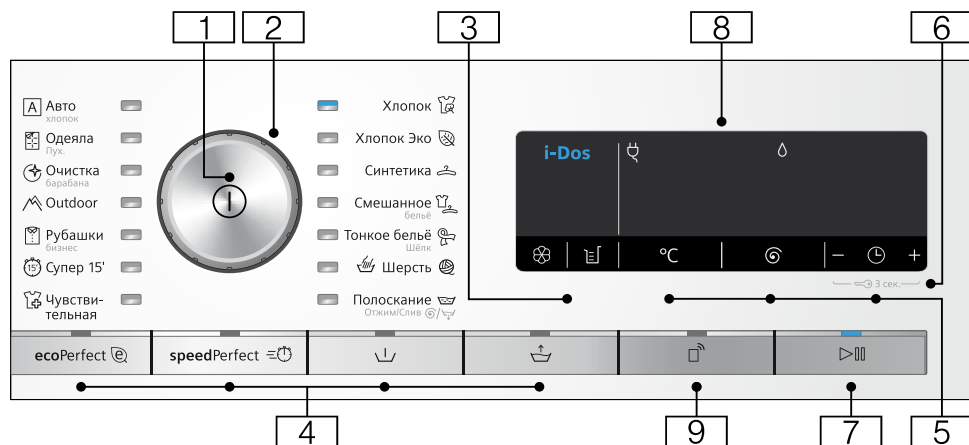

- 1** **Главный выключатель**
Для включения/выключения стиральной машины:
Нажмите на кнопку ①.
- 2** **Ручка выбора программ**
Для выбора программы:
Обзор программ → Страница 32
- 3** **i-Dos**– установки → Страница 45
- 4** **Дополнительные программные установки:** → Страница 40
- speedPerfect =Ⓢ,
 - ecoPerfect Ⓜ,
 - Предв. стирка (Ⓟ),
 - Вода плюс (Ⓡ),
- 5** **Изменение предварительных установок программы:**
→ Страница 38
- Температура (°C),
 - Скорость отжима (Ⓢ),
 - Окончание через – время (Ⓟ)
- 6** **Блокировка** (Ⓛ 3 сек.)
Активируйте/деактивируйте для предотвращения случайного изменения установленных функций:
Для этого одновременно нажмите на кнопки **Окончание через** (Ⓟ) + и - и в течение прибл. 3 сек. удерживайте их. → Страница 43
- 7** **Кнопка Ⓟ для:**
- запуска программы,
 - прерывания программы, например, для дозагрузки белья → Страница 43,
 - отмены программы → Страница 44
- 8** **Дисплей** для отображения установок и информации.
→ Страница 28

- 9 Кнопкой  осуществляется разблокировка дистанционного запуска через приложение Home Connect. Дистанционный запуск остаётся активным в течение 24 часов после выбора и затем деактивируется автоматически, если вы запускаете программу не через приложение Home Connect. Каждая операция управления, например, открывание дверцы или выбор другой программы, деактивирует кнопку дистанционного запуска по соображениям безопасности.

Указания

- Для активации дистанционного запуска дверца прибора должна быть закрыта.
- Если вы включили защиту от детей, активация дистанционного запуска невозможна.

В результате длительного (более 3 секунд) нажатия на кнопку вы перейдёте к настройкам Home Connect .

Дисплей

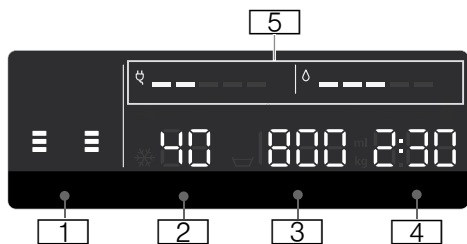

Предварительные установки программы:

1 i-Dos – установки

- **Моющее средство:**
 - ☰ для слабо загрязнённого белья,
 - ☷ для средне загрязнённого белья,
 - ☹ для сильно загрязнённого белья → *Страница 39*,
- **Кондиционер:**
 - ☰ для слабо загрязнённого белья,
 - ☷ для средне загрязнённого белья,
 - ☹ для очень мягкого белья → *Страница 39*,
- ☰ Автоматическая дозировка выключена,
- ☰ ☰ ☰ мигают; не достигнут минимальный уровень заполнения соответствующего резервуара, заполните резервуар → *Страница 45*

2 Температура в °C

- ✳ - 90 (✳ = холодная)

3 Скорость отжима в об/мин,

- ☐, 0 - 1600*;
*макс. скорость отжима в зависимости от выбранной программы и модели,
- 0 = без отжима, только слив → *Страница 38*,
- ☐ = без отжима → *Страница 38*















- 4 ■ **Окончание через – время** например, 2:30;
Продолжительность программы после выбора программы в ч:мин (часы:минуты),



■ Предварительный выбор времени окончания

- 1 – 24 ч;
Окончание программы через ...ч (ч=часы),
- **Доза основного средства** мл 10 – 200 → *Страница 47*
- **Рекомендованная загрузка** например, кг 9*;
* в зависимости от выбранной программы

5 Указания по расходу воды и электроэнергии: → *Страница 14*

- ○ = = = = =
Индикация расхода воды,
- ☐ = = = = =
Индикация расхода электроэнергии

Дополнительные указания	
Этап выполнения программы:	
	Предварительная стирка
	Стирка
	Полоскание
	Отжим
- 0 -	Окончание программы
	Окончание программы с установкой «Без отжима»
- P -	Пауза, например, для дозагрузки белья
Home Connect:	
 выкл.	функция Wi-Fi выключена и прибор не соединён с домашней беспроводной сетью
 мигает	прибор пытается установить соединение с домашней беспроводной сетью
 горит	функция Wi-Fi включена и прибор соединён с домашней беспроводной сетью
Кювета для моющих средств:	
 горит	Кювета для моющих средств выдвинута.
 мигает	После запуска программы: кювета для моющих средств не задвинута полностью.
Дверца загрузочного люка:	
 горит	Дверцу загрузочного люка можно открыть.
 мигает	После запуска программы: неправильно закрыта дверца загрузочного люка.
Водопроводный кран:	
 горит	Водопроводный кран закрыт, нет давления воды.
 мигает	Слишком низкое давление воды (продолжительность программы может быть увеличена).
Защита от детей: → Страница 43	

Дополнительные указания	
 горит	Защита от детей включена
 мигает	Защита от детей включена, положение ручки выбора программ изменено
Контроль пенообразования:	
 горит	→ Страница 43
Индикация неисправности:	
E: --	→ Страница 61
Установка сигнала:	
0 - 4	→ Страница 54
Автоматическое выключение прибора:	
On OFF	→ Страница 14, → Страница 54



Бельё

Подготовка белья

Внимание!

Повреждения прибора/текстильных изделий

Посторонние предметы, (например, монеты, канцелярские скрепки, гвозди или булавки и т. п.) могут повредить как бельё, так и детали стиральной машины.

При подготовке белья учитывайте следующие указания:

- Проверьте карманы.

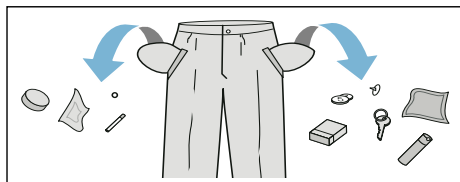

- Проследите, в частности, чтобы в карманах не осталось металлических предметов (скрепок и т.п.).
- Тонкое бельё стирайте в сетке/мешке (чулки, бюстгалтеры и т.п.).
- Застегните молнии и кнопки.
- Вытряхните песок из карманов и отворотов.
- Снимите крючки со штор или свяжите их в сетке/мешке.

Сортировка белья

Сортируйте бельё в соответствии с рекомендациями по уходу и данными изготовителя на этикетках по уходу за изделиями, а также в соответствии с:

- видом ткани/волокон
- и цветом изделий

Указание: Бельё может линять. Стирайте белое и цветное бельё раздельно. Новое цветное бельё следует стирать первый раз отдельно.

- Степень загрязнения
Стирайте вместе бельё одной степени загрязнения. Информацию о некоторых примерах степени загрязнения см. → *Страница 31*
 - **лёгкая:** без предварительной стирки, при необходимости выберите установку **speedPerfect**
 - **средняя**
 - **сильная:** уменьшите объём загрузки и выберите программу с предварительной стиркой
 - **пятна:** удалите/обрабатывайте пятна как можно раньше. Сначала смочите мыльным раствором/не трите. Затем постирайте бельё, выбрав соответствующую программу. Для удаления стойких/засохших пятен может потребоваться несколько стирок.
- Символы на этикетках по уходу за изделиями
Указание: Цифры в символах указывают на максимально допустимую температуру стирки.
 - подходит для обычной стирки; напр., с программой «Хлопок»
 - требуется бережная стирка; напр., с программой «Синтетика»
 - требуется особо бережная стирка; напр., с программой «Тонкое бельё/Шёлк»
 - подходит для ручной стирки; напр., с программой «Шерсть»
 - не предназначено для машинной стирки.

Моющее средство

Правильный выбор моющего средства

Правильный выбор средства для стирки, температуры и обработки белья зависит от указаний по уходу за изделиями. → См. также веб-сайт www.sartex.ch

На веб-сайте www.cleanright.eu можно найти много другой информации о бытовых средствах для стирки, ухода и очистки.

- **Универсальное моющее средство с оптическими отбеливающими веществами**

подходит для стирки стойкого к кипячению белого белья из льна или хлопка

Программа: Хлопок/
холодная – макс. 90 °C

- **Моющее средство для цветного белья без отбеливателя и оптических отбеливающих веществ**

подходит для стирки цветного белья из льна или хлопка

Программа: Хлопок/
холодная – макс. 60 °C

- **Моющее средство для цветного/тонкого белья без оптических отбеливающих веществ**

подходит для цветного белья из лёгких в уходе тканей, синтетики

Программа: Синтетика/
холодная – макс. 60 °C

- **Средство для стирки тонкого белья**

подходит для деликатных тонких изделий, шёлка или вискозы

Программа: Тонкое бельё/шёлк
холодная – макс. 40 °C

- **Средство для стирки шерсти**

подходит для стирки изделий из шерсти

Программа: Шерсть/
холодная – макс. 40 °C

Экономия электроэнергии и моющего средства

Вы можете уменьшить расход энергии (путём снижения температуры стирки) и

количество моющего средства при стирке белья лёгкой и обычной степени загрязнения:

Экономия	Степень загрязнения/Указание
<p>Сниженная температура и количество моющего средства в соответствии с рекомендацией в зависимости от степени загрязнения</p>  <p>Температура в соответствии с этикетками по уходу за изделиями и количество моющего средства в соответствии с рекомендованной дозировкой/ сильное загрязнение</p>	<p>Лёгкая Загрязнения и пятна не видны. Одежда вобрала запах тела:</p> <ul style="list-style-type: none"> ■ лёгкая летняя/ спортивная одежда (после кратковременного ношения), ■ футболки, рубашки, блузки (макс. после однодневного ношения) ■ гостевое постельное бельё и полотенца (после однодневного использования)
	<p>Среднее Видны загрязнения или небольшие пятна:</p> <ul style="list-style-type: none"> ■ футболки, рубашки, блузки (после многократного ношения, с запахом пота), ■ полотенца, постельное бельё (после использования до 1 недели)
	<p>Сильное Видны сильные загрязнения и/или пятна. Пример: кухонные полотенца, детская одежда, рабочая одежда</p>



















Указание: При дозировании любых моющих и чистящих средств, средств для ухода обязательно соблюдайте рекомендации изготовителя.















→ Страница 42



























Обзор программ



Программы на ручке выбора программ









Программа/Вид белья/Указания	Установки
<p>Название программы</p> <p>Краткие разъяснения по поводу программы или текстильных изделий, для которых программа предназначена.</p>	<p>макс. загрузка</p> <p>регулируемая Температура (☼ = холодная)</p> <p>макс. регулируемая Скорость отжима; ☐ = без отжима, 0 = без отжима, только слив</p> <p>выбираемые дополнительные программные установки</p> <p>Выбираемая автоматическая дозировка для:</p> <p>жидкого моющего средства (⌂)</p> <p>кондиционера (☼)</p> <p>набирается/сбрасывается ✓, не набирается -</p>
<p> Хлопок</p> <p>Ноские текстильные изделия, стойкие к кипячению текстильные изделия из хлопка или льна</p> <p>Указания</p> <ul style="list-style-type: none"> ■ При установке ecoPerfect ☉ температура стирки ниже, чем выбранная температура. Если необходимо, чтобы раствор моющего средства достиг определённой температуры, запустите программу без выбора установки ecoPerfect ☉, при необходимости выберите более высокую температуру. ■ При установке speedPerfect ≡☐ подходит в качестве короткой программы для белья с лёгкой степенью загрязнения. 	<p>макс. 9 кг/5* кг</p> <p>☼ - 90 °C</p> <p>макс. 1600 об/мин</p> <p>ecoPerfect ☉, speedPerfect ≡☐, Предв. стирка (⌂), Вода плюс (☐)</p> <p>моющее средство ✓, кондиционер ✓</p>
<p> Хлопок Эко</p> <p>носские текстильные изделия, стойкие к кипячению текстильные изделия из хлопка или льна;</p> <p>Энергооптимизированная за счёт снижения температуры стирка с результатом, аналогичным результату стирки при выборе программы  Хлопок.</p> <p>Указание: . В целях экономии электроэнергии действительная температура стирки может отличаться от заданной температуры программы, результат стирки соответствует выбранной температуре.</p>	<p>макс. 9 кг</p> <p>☼ - 90 °C</p> <p>макс. 1600 об/мин</p> <p>Предв. стирка (⌂), Вода плюс (☐)</p> <p>моющее средство ✓, кондиционер ✓</p>
<p>* уменьшенный объём загрузки при выборе установки speedPerfect ≡☐</p> <p>** программа в зависимости от модели</p>	

Программа/Вид белья/Указания	Установки
 Синтетика Текстильные изделия из синтетических или смешанных волокон	макс. 4 кг * ... 60 °C макс. 1200 об/мин ecoPerfect  , speedPerfect  , Предв. стирка () Вода плюс () моющее средство ✓, кондиционер ✓
 Смешанное бельё Смешанная партия белья из хлопка и синтетических тканей	макс. 4 кг * - 40 °C макс. 1600 об/мин ecoPerfect  , speedPerfect  , Предв. стирка () Вода плюс () моющее средство ✓, кондиционер ✓
 Тонкое бельё / Шёлк Для деликатного тонкого белья, например, из шёлка, сатина, синтетических или смешанных волокон (например, шёлковые блузки, шали) Указание: . Используйте пригодное для применения в стиральной машине средство для стирки деликатного белья или шёлка.	макс. 2 кг * - 40 °C макс. 800 об/мин ecoPerfect  , speedPerfect  , Предв. стирка () Вода плюс () моющее средство ✓, кондиционер ✓
 Шерсть  Текстильные изделия для ручной или машинной стирки из шерсти или с шерстью в составе; особенно бережная программа стирки для предотвращения усадки ткани, более продолжительные паузы во время выполнения программы (текстильные изделия лежат в растворе моющего средства)	макс. 2 кг * - 40 °C макс. 800 об/мин - моющее средство -, кондиционер ✓
Указания <ul style="list-style-type: none"> ■ Шерсть животных, например: ангоры, альпаки, ламы, овечья. ■ Используйте пригодное для машинной стирки моющее средство для шерсти. 	
* уменьшенный объём загрузки при выборе установки speedPerfect 	
** программа в зависимости от модели	

Программа/Вид белья/Указания	Установки
Полоскание  / Отжим  / Слив  Специальная комбинированная программа для полоскания и отжима белья и для слива использованной воды Указание: . На заводе для данной программы предварительно активирована кнопка Вода плюс (). Требуется только отжим: деактивируйте кнопку Вода плюс () и при необходимости отрегулируйте скорость отжима. Если требуется только слить воду: деактивируйте кнопку Вода плюс () и выберите значение 0 для скорости отжима.	- - макс. 1600 об/мин Вода плюс () моющее средство -, кондиционер ✓
**  Очистка барабана Программа для очистки и ухода за барабаном и баком для раствора моющего средства, например, перед первой стиркой, при частой стирке с низкой температурой (40 °C и ниже) или при возникновении запаха, например, после отпуска. Индикаторная лампочка  Очистка барабана мигает, если длительное время не использовалась программа стирки при 60 °C или при более высокой температуре. Указания <ul style="list-style-type: none"> ■ Запустите программу без белья. ■ Используйте универсальное моющее средство в виде порошка или моющее средство с отбеливателем. Для предотвращения пенообразования используйте только половину рекомендованного количества моющего средства. Не используйте средство для стирки шерсти или деликатного белья. 	0 кг 80, 90 °C 1200 об/мин - моющее средство -, кондиционер -
 Супер 15' Очень короткая программа ок. 15 минут, пригодна для небольшого объема легко загрязнённого белья	макс. 2 кг ❄ - 40 °C макс. 1200 об/мин - моющее средство ✓, кондиционер ✓
** Джинсы / Тёмное бельё Тёмные текстильные изделия из хлопка и тканей, не требующих особого ухода; стирайте текстильные изделия, вывернув их наизнанку.	макс. 3,5 кг ❄ - 40 °C макс. 1200 об/мин ecoPerfect  , speedPerfect  , Предв. стирка (), Вода плюс () моющее средство ✓, кондиционер ✓
* уменьшенный объём загрузки при выборе установки speedPerfect  ** программа в зависимости от модели	





Программа/Вид белья/Указания	Установки
**  Чувствительная Ноские текстильные изделия из хлопка или льна Указание: . Подходит, в первую очередь, для стирки с соблюдением высоких требований к гигиене (или стирки белья, предназначенного для особенно чувствительной кожи) благодаря более длительной стирке при определённой температуре, повышенному уровню воды и более длительному полосканию.	макс. 6,5 кг  - 60 °C макс. 1600 об/мин ecoPerfect  , speedPerfect  , Предв. стирка () , Вода плюс () моющее средство  , кондиционер 
** Микроволокно / Пропитка Стирка с последующей пропиткой защитной и функциональной одежды с мембранным покрытием и водонепроницаемых текстильных изделий <ol style="list-style-type: none"> 1. Выберите программу. 2. Добавьте специальное моющее средство для текстильных изделий из микроволокна в ячейку  . 3. Нажмите на кнопку . Программа останавливается перед последним циклом полоскания. 4. Заполните средством для защитной пропитки (макс. 170 мл) ячейку  . 5. Нажмите на кнопку . Последующая обработка изделий в соответствии с рекомендациями изготовителя. Указания <ul style="list-style-type: none"> ■ Используйте специальные моющие средства, пригодные для машинной стирки, дозировка в соответствии с рекомендациями изготовителя: ■ Бельё нельзя обрабатывать кондиционером. ■ Перед стиркой тщательно очистите кювету для моющих средств (все ячейки) от остатков кондиционера. 	макс. 1 кг  - 40 °C макс. 800 об/мин ecoPerfect  , speedPerfect  , Вода плюс () моющее средство -, кондиционер -
**  Outdoor Защитная и функциональная одежда с мембранным покрытием и водонепроницаемые текстильные изделия Указания <ul style="list-style-type: none"> ■ Используйте специальное моющее средство, пригодное для машинной стирки, дозировка в соответствии с указаниями изготовителя в ячейку  . ■ Бельё нельзя обрабатывать кондиционером. ■ Перед стиркой тщательно очистите кювету для моющих средств (все ячейки) от остатков кондиционера. 	макс. 2 кг  - 40 °C макс. 800 об/мин ecoPerfect  , speedPerfect  , Вода плюс () моющее средство -, кондиционер -
* уменьшенный объём загрузки при выборе установки speedPerfect  ** программа в зависимости от модели	

Программа/Вид белья/Указания	Установки
** Спортивная Текстильные изделия из микроволокна для спорта и активного отдыха Указания <ul style="list-style-type: none"> ■ Бельё нельзя обрабатывать кондиционером. ■ Перед стиркой тщательно очистите кювету для моющих средств (все ячейки) от остатков кондиционера. 	макс. 2 кг ❄ - 40 °C макс. 800 об/мин ecoPerfect @, speedPerfect ≡⌚, Предв. стирка (⏴), Вода плюс (⏴) моющее средство -, кондиционер -
** Ночная стирка Очень тихая программа для стирки в ночное время, пригодна для текстильных изделий из хлопка, льна, синтетики или смешанных волокон Указания <ul style="list-style-type: none"> ■ Сигнал окончания деактивирован ■ Выбран окончательный отжим с пониженной скоростью и уменьшенное время стирки 	макс. 4 кг ❄ - 40 °C макс. 1200 об/мин ecoPerfect @, speedPerfect ≡⌚, Предв. стирка (⏴), Вода плюс (⏴) моющее средство ✓, кондиционер ✓
**  Одеяла Пух. Пригодные для стирки в стиральной машине текстильные изделия с синтетическим наполнением, подушки, стёганные одеяла или покрывала; также вещи с пуховым наполнителем Указание: . Большие изделия стирайте отдельно. При использовании средства для стирки деликатного белья учитывайте указания по уходу. Экономно дозируйте моющее средство.	макс. 2,5 кг (не более 2 кг пуха) ❄ - 60 °C макс. 1200 об/мин ecoPerfect @, speedPerfect ≡⌚, Вода плюс (⏴) моющее средство -, кондиционер -
**  Авто хлопок ноские изделия; степень загрязнения и вид белья определяются автоматически, процесс стирки и программируемая дозировка регулируются.	макс. 6 кг 40 °C макс. 1400 об/мин - моющее средство ✓, кондиционер ✓
** Авто синтетика Бережное обращение с бельём; степень загрязнения и вид белья определяются автоматически, процесс стирки и программируемая дозировка регулируются.	макс. 3,5 кг 30 °C макс. 1000 об/мин - моющее средство ✓, кондиционер ✓
* уменьшенный объём загрузки при выборе установки speedPerfect ≡⌚ ** программа в зависимости от модели	

Программа/Вид белья/Указания	Установки
** Авто Интенсивная Более интенсивная стирка белья; степень загрязнения и вид белья определяются автоматически, процесс стирки и программируемая дозировка регулируются.	макс. 6 кг 60 °C макс. 1400 об/мин - моющее средство ✓, кондиционер ✓
 Рубашки / Бизнес Не требующие глажения рубашки/блузки из хлопка, льна, синтетики или смешанных волокон Указание: . Для стирки тонкого белья или рубашек/блузок из шёлка выберите программу  Тонкое бельё / Шёлк.	макс. 2 кг  - 60 °C макс. 800 об/мин ecoPerfect  , speedPerfect  , Предв. стирка () Вода плюс () моющее средство ✓, кондиционер ✓
* уменьшенный объём загрузки при выборе установки speedPerfect 	
** программа в зависимости от модели	

Подкрахмаливание

Указание: Бельё нельзя подвергать обработке кондиционером.







1. Включите прибор.
2. Выберите программу **Полоскание** .
3. Добавьте вручную жидкий крахмал в соответствии с указаниями изготовителя в ячейку   (при необходимости предварительно очистите ячейку).
4. Нажмите кнопку .

Окрашивание/отбеливание

Машина не рассчитана на окрашивание в промышленных количествах. Соли разъедают поверхности из нержавеющей стали! При использовании красителей соблюдайте указания изготовителя!

В стиральной машине **нельзя** отбеливать бельё!

Замачивание

1. Включите прибор.
2. Выберите программу  **Хлопок 30 °C**.
3. Моющее средство дозируйте с помощью i-Dos и заполняйте в ячейку   в соответствии с рекомендациями изготовителя.
4. Нажмите клавишу . Запускается программа.
5. Прим. через 10 минут нажмите клавишу , чтобы остановить программу.
6. После необходимого времени замачивания снова нажмите на клавишу  для продолжения или изменения программы.

Указания

- Загрузите бельё одного цвета.
- Дополнительного моющего средства не требуется – раствор для замачивания используется для стирки.

P+ Предварительные программные установки

Предварительные программные установки отображаются на дисплее в соответствии с выбранной программой.

Вы можете изменить предварительные установки.

Обзор всех дополнительных установок, доступных для выбора в зависимости от программы, см. → *Страница 32.*

Температура

(°C)

Перед началом и во время выполнения программы в зависимости от этапа выполнения программы можно изменить установленную температуру стирки.

Максимальная устанавливаемая температура зависит от выбранной программы.

Скорость отжима

()

Перед началом и во время выполнения программы в зависимости от этапа выполнения программы можно изменить скорость отжима (в об/мин; обороты в минуту).

Установка 0 : без окончательного отжима, только слив воды. Бельё остаётся лежать влажным в барабане, например, при стирке белья, для которого не требуется отжим.

Установка  : без отжима = после последнего полоскания бельё остаётся лежать в воде.

Чтобы предотвратить сминание ткани, вы можете выбрать опцию «Без отжима», если бельё не будет вынута из стиральной машины сразу после окончания программы.

Для продолжения/завершения программы

Максимальная скорость зависит от выбранной программы и модели.

Окончание через

()

Перед запуском программы окончание программы (Время до окончания) можно задать в отложенном режиме на время макс. до 24 часов с интервалом в один час (h = час).

Для этого:

1. Выберите программу с помощью программатора.
Отображается продолжительность выбранной программы, например, **2:30** (часы:минуты).

2. Нажимайте клавишу **Окончание через** столько раз, сколько нужно для появления необходимого количества часов.

Указание: С нажатием клавиши **Окончание через +** значение установки увеличивается, а с нажатием клавиши **Окончание через -** уменьшается.

3. Нажмите клавишу .
Программа запускается. На дисплее отображается выбранное количество часов, например, **8ч** и выполняется его обратный отсчёт вплоть до запуска программы стирки. Затем отображается продолжительность программы.

Указание: Продолжительность программы регулируется автоматически во время её выполнения. Изменение предварительных или текущих программных установок может также привести к изменению продолжительности программы.

После запуска программы (если Окончание через (Время до окончания) выбрано, а программа стирки ещё не началась) вы можете изменить количество часов след. образом:

1. Нажмите клавишу ▷00.
2. Клавишей **Окончание через** - или + измените количество часов.
3. Нажмите клавишу ▷00.

После запуска программы вы можете по желанию дозагрузить бельё или вынуть его. → *Страница 43*





Установки i-Dos

Ваша стиральная машина с программируемой системой дозирования для жидких моющих средств и кондиционера.

Дозировка моющего средства и кондиционера выполняется в большинстве программ вашей стиральной машины по умолчанию.





→ *Страница 32*

Предварительная установка на заводе для:

- i-Dos  :  Моющее средство для белья лёгкой степени загрязнения
- i-Dos  :  Кондиционер для обычно мягкого белья

i-Dos для моющего средства





Интенсивность дозирования

-  Сильно: сильно загрязнённое бельё или бельё с пятнами
-  Норма: бельё средней степени загрязнения
-  Слабо: легко загрязнённое бельё
-  Выкл: автоматическая дозировка выключена,
Дозировка вручную → *Страница 48*

Перед запуском программы стирки можно изменить установки для автоматической дозирования моющего средства. Указания к степеням загрязнения можно найти на → *Страница 31*

i-Dos для кондиционера

Интенсивность дозирования

-  Сильно: очень мягкое бельё
-  Норма: обычно мягкое бельё
-  Слабо: немного мягкое бельё
-  Выкл: автоматическая дозировка выключена

В зависимости от этапа выполнения программы, можно изменить установки для автоматической дозирования кондиционера.

P+ Дополнительные программные установки

Обзор всех дополнительных установок, доступных для выбора в зависимости от программы, см. → *Страница 32*.

speedPerfect

Для стирки с аналогичными результатами за более короткое время, но с более высоким энергопотреблением по отношению к выбранной программе, без установки speedPerfect .

Указание: Не превышайте максимальный объём загрузки.
Обзор программ → *Страница 32*

ecoPerfect

Стирка с аналогичными результатами, но с оптимальным энергопотреблением по отношению к выбранной программе благодаря снижению температуры, без установки ecoPerfect .



Предв. стирка

()

Для стирки сильно загрязнённого белья.

Указания

- При **выбранной программируемой дозировке** моющее средство автоматически дозируется для предварительной и основной стирки.
- При выборе программы с предварительной стиркой для стирки сильно загрязнённого белья, как правило, достаточно дозировки i-Dos **Норма**.

- При **дозировке вручную** разделите моющее средство для предварительной и основной стирки. Залейте моющее средство для предварительной стирки в барабан, а моющее средство для основной стирки – в ячейку  .

Вода плюс

()

Повышенный расход воды и дополнительное полоскание при особо чувствительной коже и/или в местностях с очень мягкой водой.



Управление прибором

Подготовка стиральной машины

Указание: Стиральная машина **должна быть надлежащим образом установлена и подключена.** Далее
→ Страница 15

1. Вставьте штепсельную вилку в розетку.
2. Откройте водопроводный кран.
3. Откройте дверцу загрузочного люка.
4. Проверьте, всё ли извлечено из барабана. При необходимости, извлеките.

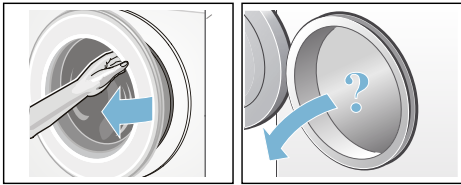

Включение прибора/выбор программы

Нажмите кнопку **Ⓚ**. Прибор включен.

Затем на дисплей всегда выводится предварительно установленная на заводе программа **🌀 Хлопок**.

Вы можете использовать эту программу или выбрать другую. Программатор можно поворачивать в обоих направлениях.

Указание: Если вы активировали блокировку для безопасности детей, перед установкой другой программы её следует деактивировать.
→ Страница 43

На программаторе горит индикаторная лампочка, а дисплей показывает **предварительные программные установки** для выбранной программы:

- температуру,
- скорость отжима,

- максимальный объём загрузки поочередно с продолжительностью программы,
- индикаторные лампочки для установки i-Dos, если выбрана программируемая дозировка,
- указания по расходу воды и электроэнергии.

Для изделий с **внутренним освещением барабана:**

После включения прибора, после открывания и закрывания загрузочного люка, а также после запуска программы включается подсветка барабана. Подсветка гаснет автоматически.

Загрузка белья в барабан



Предупреждение

Опасно для жизни!

Текстильные изделия, обработанные чистящими средствами, содержащими растворители, напр., средствами для выведения пятен/бензином для чистки, могут после загрузки привести к взрыву.

Такие текстильные изделия необходимо предварительно тщательно прополоскать вручную.

Указания

- Старайтесь стирать большие и маленькие текстильные изделия вместе. Изделия различной величины лучше распределяются в барабане во время отжима. Отдельные изделия могут привести к дисбалансу.
- Соблюдайте указанный уровень максимальной загрузки. Перегрузка ухудшает результат стирки и способствует сминанию ткани.

1. Предварительно рассортированное бельё загрузите в барабан стиральной машины в разложенном виде.

2. Проверьте, не зажато ли бельё между дверцей загрузочного люка и резиновой манжетой, и закройте дверцу загрузочного люка.

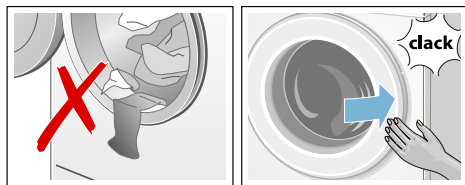



Индикаторная лампочка клавиши  мигает, а дисплей показывает установки программы.



Дозировка и добавление моющего средства и средства по уходу

Дозировка моющего средства и кондиционера выполняется в большинстве программ вашей стиральной машины по умолчанию.

Интеллектуальная дозировка установлена на заводе предварительно во всех возможных программах.

Вы можете использовать предварительные установки или изменить их. → [Страница 39](#)

В дополнение к программируемой дозировке при необходимости можно добавлять в ячейку   вспомогательные средства для стирки (например, средство для пятен) вручную. → [Страница 48](#)

Для программ, в которых интеллектуальная дозировка не возможна или выполняется по желанию (в таком случае интеллектуальную дозировку следует установить на  (Выкл.)), моющее средство загружается в ячейку  . → [Страница 48](#)

Изменение предварительных программных установок

Вы можете использовать предварительные установки для этого цикла стирки или изменить их.

Для этого нажимайте на соответствующую клавишу до тех пор, пока на дисплее не появится требуемая установка.

Указание: Для автоматической смены установок на конечные значения нажимайте на клавишу длительное время. Чтобы изменить установки, ещё раз нажмите клавишу.

Установки активируются без подтверждения.

Указания

- Установки i-Dos сохраняются до следующего изменения, даже если стиральная машина выключается.
- Другие программные установки после выключения стиральной машины не сохраняются.

Предварительные программные установки → [Страница 38](#)

Выбор дополнительных программных установок

Выбрав дополнительные установки, вы можете ещё лучше приспособить процесс стирки к своей партии белья.

Установки могут подключаться или отключаться в зависимости от этапа программы.

Индикаторные лампочки клавиш светятся, если установка активизирована.

После выключения стиральной машины установки не сохраняются.

Дополнительные программные установки → [Страница 40](#)

Запуск программы

Нажмите клавишу . Индикаторная лампочка светится и программа запускается.

На дисплее, во время программы «Время до окончания» или после начала стирки отображается продолжительность программы и символы этапа её выполнения. Дисплей

Указание: Контроль пенообразования

Если на дисплее появляется дополнительно символ , значит, во время выполнения программы стирки установлено повышенное образование пены, в результате этого автоматически включаются дополнительные циклы полоскания для устранения пены. Снизьте дозировку моющего средства для следующей стирки с аналогичным объёмом загрузки.



Если вы хотите предотвратить случайное изменение программы, включите блокировку для безопасности детей, как описано ниже.

Блокировка

( 3 сек.)

Вы можете предотвратить случайное изменение установленных функций стиральной машины. С этой целью активируйте блокировку для безопасности детей.

Для **активации/деактивации** примерно на 3 секунды нажмите одновременно клавиши **Окончание через -** и **+**. На дисплее появится символ .

-  светится: блокировка для безопасности детей активирована.
-  кратковременно мигает: блокировка для безопасности детей активирована и положение программатора изменено или клавиша нажата.

Указание: Блокировка для безопасности детей сохраняется также после отключения стиральной машины. В этом случае перед следующим выбором программы опцию блокировки для безопасности детей следует деактивировать.

Дозагрузка белья

После запуска программы вы можете при необходимости догрузить или извлечь бельё.

Для этого нажмите клавишу .

Индикаторная лампочка клавиши  мигает и машина проверяет, возможна ли дозагрузка.

Если на дисплее:

- горят **оба** символа - P - и , дозагрузка возможна.
- горит - P -, дозагрузка невозможна.



Для продолжения программы выберите клавишу . Программа автоматически продолжается.

Указания

- При дозагрузке белья не оставляйте дверцу загрузочного люка открытой надолго - с белья может стекать вода.
- При высоком уровне воды, высокой температуре или во время вращения барабана загрузочный люк остаётся закрытым согласно требованиям безопасности и дозагрузка невозможна.
- Индикация загрузки не включена при дозагрузке.



Изменение программы

Если вы по ошибке запустили неверную программу, вы можете изменить программу следующим образом:





1. Нажмите кнопку .
2. Выберите другую программу.
3. Нажмите кнопку . Новая программа начинается сначала.

Отмена программы

Для программ с высокой температурой стирки:

1. Нажмите кнопку .
2. Для охлаждения белья: нажмите **Полоскание** .
3. Нажмите кнопку .



Для программ с низкой температурой стирки:

1. Нажмите кнопку .
2. Выберите  **Отжим** или **Слив** .
3. Нажмите кнопку .



Окончание программы с установкой «Без отжима»

На дисплее мигает  и отображаются скорость отжима и время, оставшееся до окончания выбранной программы.

Продолжите программу:

- нажав клавишу  либо
- изменив скорость отжима или установив программатор на **Слив** , а затем нажав клавишу .

Окончание программы

На дисплее появляются 0 и . Индикаторная лампочка клавиши  гаснет.

Выгруз. Белье/выкл. Машину

1. Откройте дверцу загрузочного люка и извлеките бельё.
2. Нажмите кнопку . Прибор выключен.
3. Закройте водопроводный кран.
Указание: Не требуется для моделей с системой «Аква-стоп».

Указания

- Не забывайте предметы белья в барабане. Во время следующей стирки они могут дать усадку или полинять.
- Извлеките посторонние предметы из барабана и резиновой манжеты – опасность появления ржавчины.
- Вытрите насухо резиновую манжету.

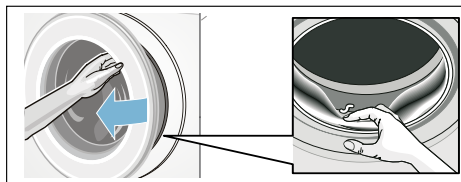

- Оставьте дверцу загрузочного люка и кювету для моющих средств открытыми, чтобы остатки воды высохли. → *Страница 55*
- Обязательно дождитесь окончания программы – прибор может быть ещё заблокированным. Затем включите прибор и дождитесь разблокировки.
- Режим экономии электроэнергии активирован, если в конце программы дисплей гаснет. Для активации нажмите любую клавишу.



i-DOS

Программируемая система дозирования

Программируемая система дозирования в контейнере

i-Dos Программируемая Система дозирования

Ваша стиральная машина с программируемой системой дозирования для жидких моющих средств и кондиционера.

Для этого кювета для моющих средств снабжена контейнерами i-Dos  и .

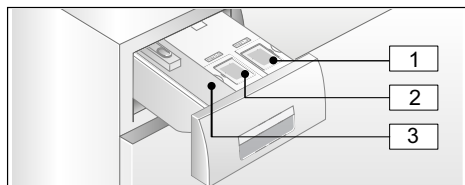

- 1 Контейнер  (1,3 л) для жидкого моющего средства
- 2 Контейнер  (0,5 л) для кондиционера
- 3 Ячейка  для дозирования вручную → *Страница 48*

В зависимости от выбранной программы и установок, из контейнера i-Dos подаётся оптимальное количество моющего средства/кондиционера.

Ввод в эксплуатацию/заполнение дозатора



Обратите внимание при выборе своих средств для стирки и ухода за бельём на рекомендации изготовителей. Мы рекомендуем применять жидкие и гелеобразные компактные и универсальные моющие средства, а также моющие средства для цветных тканей для стирки всех цветных текстильных изделий из хлопка и синтетики, которые можно стирать в машине.

Указания

- Используйте только жидкие и гелеобразные продукты, которые рекомендуются изготовителями для заливки в кювету для моющих средств.
- Не смешивайте различные жидкие моющие средства. При смене жидкого моющего средства (тип, изготовитель, ...) дозатор необходимо полностью освободить от остатков прежнего средства и очистить. → *Страница 56*
- Не применяйте агрессивные и выделяющие газы средства, а также средства, содержащие растворители (например, жидкий отбеливатель).
- Не смешивайте моющее средство и кондиционер.
- Не используйте средства с истекшим сроком годности, а также сильно загустевшие продукты.
- Во избежание высыхания средства не оставляйте крышку для заполнения длительное время открытой.

Заполнение дозатора:

Дозаторы в кювете для моющих средств отмечены соответствующими крышками для заполнения:

-  Универсальное стиральное средство
-  Кондиционер

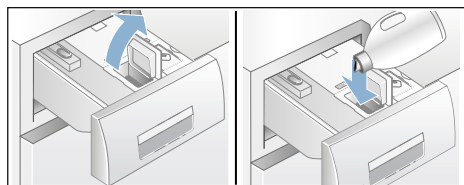

1. Откройте кювету для моющих средств.
2. Откройте крышку для заполнения.
3. Загрузите моющее средство/кондиционер. Не заполняйте выше отметки **max**.



4. Закройте крышку для заполнения.

- 5. Медленно задвиньте кювету для моющих средств до конца.

На полностью задвинутую кювету для моющих средств при включенном приборе указывает следующее:

- Соответствующая индикация светится при выбранной программируемой дозировке i-Dos , i-Dos .
- Индикаторная лампочка мигает один раз и затем выключается, если интеллектуальная дозировка не выбрана.
- Символ  на дисплее гаснет.

В ежедневном использовании

Световые индикаторы на дисплее:

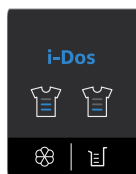



- Индикатор **светится**, если выбрана программируемая дозировка для контейнера.
- Индикатор **мигает**, если уровень заполнения дозатора при выбранной интеллектуальной дозировке ниже минимального значения.

Включение/выключение программируемой дозировки и регулирование интенсивности дозировки:



Интеллектуальная дозировка моющего средства и кондиционера установлена на заводе предварительно во всех возможных программах.

Обзор программ → *Страница 32*

Интенсивность дозировки моющего средства  установлена предварительно на Слабо (легко загрязнённое бельё) и для кондиционера  на Норма (обычно мягкое бельё) и может быть

индивидуально изменена в зависимости от программы. → *Страница 39*

В дополнение к программируемой дозировке при необходимости можно добавлять в ячейку  вспомогательные средства для стирки (например, средство для пятен). → *Страница 48*

Указание: Выбор (Вкл./Выкл.) и соответствующая выбранная интенсивность дозировки i-Dos  и i-Dos  сохраняются в соответствующей программе до следующего изменения, даже если машина выключается.

Добавление моющего средства/ кондиционера:

Мигание соответствующего светового индикатора при выбранной программируемой дозировке свидетельствует о том, что минимальный уровень заполнения не достигнут. Содержимого достаточно ещё для прим. 3 стирок.

Моющее средство или кондиционер того же вида можно долить в любое время. При смене продукта или изготовителя мы рекомендуем дозатор предварительно промыть. → *Страница 56*

При необходимости отрегулируйте базисное дозируемое количество.

Базовые установки

Базовое дозируемое количество в соответствии с:

- **Для моющих средств** – рекомендации изготовителя для обычной степени загрязнения белья и соответствующей степени жёсткости воды.
- **Для кондиционера** – рекомендации изготовителя для белья из тканей средней мягкости.

Сведения об этом содержит этикетка упаковки средства для стирки или кондиционера, также за информацией вы можете обратиться непосредственно к изготовителю.

Для определения жёсткости воды воспользуйтесь индикаторной полоской или обратитесь за информацией в свою организацию водоснабжения.

Жёсткость моей воды:



Здесь приведён пример для дозирования моющего средства на этикетке упаковки:

Степень загрязнения → Жёсткость воды ↓	Лёгкая	Обычная	Сильная	Очень сильная
Мягкая/средняя	55 мл	75 мл	120 мл	160 мл
Жёсткая/очень жёсткая	75 мл	95 мл	150 мл	180 мл

По умолчанию установлено базовое дозируемое количество для определённого региона (например, 75 мл для моющего средства и 36 мл для кондиционера).

Установите базовое дозируемое количество в соответствии с данными на этикетке упаковки вашего моющего средства. При этом учитывайте жёсткость воды.

Выберите базовое дозируемое количество моющего средства для мягкости белья по желанию.

Изменение базового дозируемого количества одинаково воздействует на все три степени интенсивности дозирования.

Указания

- Для более концентрированных моющих средств базовое дозируемое количество следует снизить.
- В случае неоднократного появления сильного пенообразования во время стирки следует проверить установку для базового дозируемого количества и интенсивность дозирования. Следует учесть, что некоторые жидкие моющие средства склонны к сильному пенообразованию. Если выполнена правильная установка для базового дозируемого количества и интенсивности дозирования, рекомендуется использовать другое жидкое моющее средство.

Изменение базового дозируемого количества:

1. Нажимайте соответствующую i-Dos клавишу (☒ или ☓) в течение прим. 3 секунд. На дисплее появляется предварительно установленное базисное дозируемое количество.
2. Установите требуемое базисное дозируемое количество нажатием клавиш **Окончание через -** или **+**.
3. Установка активируется без подтверждения. Теперь вы можете немного подождать или нажать любую клавишу (кроме i-Dos клавиш), чтобы вернуть исходные параметры.

Указание: Установки сохраняются до следующего изменения, даже если стиральная машина выключается.

Дозировка вручную

Для программ, в которых интеллектуальная дозировка не возможна или выполняется по желанию (в таком случае интеллектуальную дозировку следует установить на ☒ (Выкл.)), средство загружается в ячейку: ➔ ➔.

Кроме того, здесь можно дополнительно к интеллектуальной дозировке добавлять вспомогательные средства, например, средство для смягчения воды, отбеливатель или соль для выведения пятен.

Предупреждение Раздражения глаз и кожи!

Из кюветы для моющих средств при открывании во время работы стиральной машины может брызгать средство для стирки и ухода. Открывайте кювету осторожно. В случае контакта со средством для стирки/ухода за бельём, тщательно промойте глаза или кожу. При случайном проглатывании обратитесь за помощью к врачу.

Внимание! Повреждение прибора

Моющие средства и средства для предварительной обработки белья (например, пятновыводители, спреи для предварительной стирки и т.д.) в случае контакта могут повредить поверхность стиральной машины. Избегайте контакта данных средств с поверхностями стиральной машины. При необходимости немедленно вытрите остатки распрыснутого средства/капли влажной тряпкой.

Указания

- При дозировке всех моющих/вспомогательных и чистящих средств необходимо соблюдать указания производителя.
- При дозировке моющего средства вручную не загружайте дополнительно моющее средство с помощью интеллектуальной дозировки (установите интеллектуальную дозировку на ☒ (Выкл.)); это предотвращает передозировку и пенообразование
- Разводите густые кондиционеры и ополаскиватели водой, это поможет предотвратить засорение.

Дозировка и добавление мощного средства:

1. Выдвиньте кювету для моющих средств.

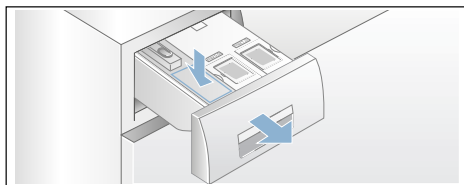

2. Дозируйте средство в ячейках ➔ ➔ в соответствии с:
 - степенью загрязнения,
 - жёсткостью воды (информацию предоставит ваша организация водоснабжения),
 - количеством белья,
 - указаниями изготовителя.
3. Закройте кювету для моющих средств.



Home Connect

Данный прибор поддерживает Wi-Fi, и им можно управлять дистанционно через мобильное устройство.

В приложении Home Connect вы можете на вашем приборе посредством мобильного устройства:

- Устанавливать и запускать программы.
- Конфигурировать и активировать/деактивировать настройки программ.
- Запрашивать статус программы.
- Конфигурировать и активировать/деактивировать настройки прибора.
- Выключать прибор.

Для получения доступа к функциям Home Connect выполните следующие действия:

1. Установите приложение Home Connect на мобильном окончном устройстве.
2. Зарегистрируйтесь в приложении Home Connect.
3. Выполните разовое соединение прибора с домашней сетью автоматически **или** вручную.
4. Установите соединение прибора с приложением Home Connect.

Информацию о приложении вы найдёте на нашем интернет-сайте Home Connect www.home-connect.com

Сервис Home Connect доступен не во всех странах. Доступность функций Home Connect зависит от доступности сервиса Home Connect в вашей стране. Информацию об этом вы найдёте на: www.home-connect.com

Указания

- Соблюдайте изложенные в данной инструкции правила техники безопасности также при дистанционном управлении прибором через приложение Home Connect, когда вы находитесь вне дома. Соблюдайте также указания, содержащиеся в приложении Home Connect.
- Если прибор используется, вы не сможете параллельно вносить изменения через приложение Home Connect. Однако вы сможете следить за изменениями через приложение Home Connect.

Home Connect – вызов меню

В меню Home Connect вы можете устанавливать и просматривать настройки подключения, сбрасывать настройки сети, активировать и деактивировать Wi-Fi, а также получить доступ к некоторым другим функциям Home Connect.

1. Включите прибор.
2. Нажмите на и удерживайте не менее 3 секунд.

На дисплее появляется . Теперь вы находитесь в меню «Home Connect».

Указание: Коротко нажмите на для выхода из меню «Home Connect».

Подключение к домашней сети и приложению Home Connect

Подключите ваш прибор **автоматически** или **вручную** к вашей домашней беспроводной сети всего один раз.

Указания

- Если маршрутизатор вашей домашней беспроводной сети оснащён функцией WPS, вы можете выполнить подключение прибора к вашей домашней беспроводной сети автоматически.
- Если маршрутизатор вашей домашней беспроводной сети не оснащён функцией WPS, вам потребуется подключить ваше устройство к домашней беспроводной сети вручную.



После этого необходимо будет установить соединение с приложением Home Connect.

Указание: Для подключения устройства к домашней беспроводной сети необходимо, чтобы режим **Wi-Fi** на вашем приборе был активирован. На заводе режим **Wi-Fi** деактивирован, он активируется автоматически при установке соединения с домашней беспроводной сетью.

Автоматическое соединение с домашней беспроводной сетью

Шаг 2.1

Убедитесь, что вы находитесь в меню Home Connect. → *Страница 49*

1. Нажмите на . Прибор пытается установить соединение с домашней беспроводной сетью. На дисплее мигает .

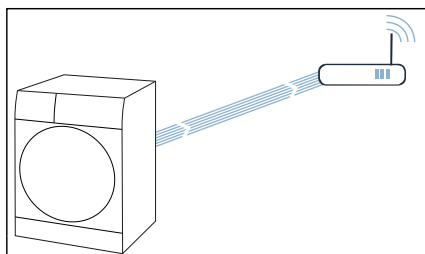

2. В течение следующих 2 минут активируйте функцию WPS на маршрутизаторе домашней беспроводной сети.

После установления соединения с домашней сетью на дисплее появляется сообщение **СДП**, которое  продолжает отображаться какое-то время.

Указание: Если соединение установить не удалось, проверьте, находится ли ваш прибор в зоне действия домашней беспроводной сети. Произведите повторно автоматическое соединение или выполните ручное соединение.

Ручное соединение с домашней беспроводной сетью

Шаг 2.2

Убедитесь, что вы находитесь в меню Home Connect. → *Страница 49*

Убедитесь, что приложение Home Connect можно открыть и что в нем можно зарегистрироваться.

1. Установите программу в положении 2.

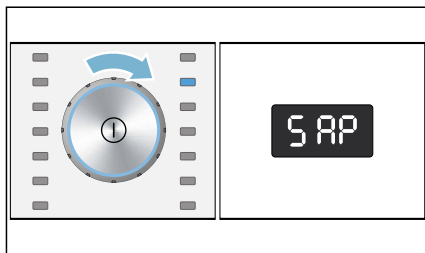

На дисплее появляется: **SDP** (ручное соединение).

2. Нажмите на .

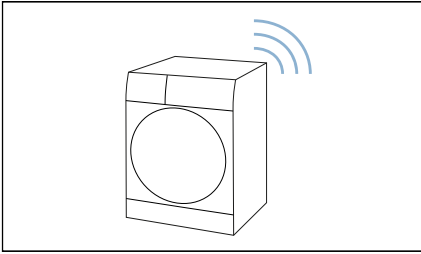

Прибор создает собственную сеть WLAN с именем сети (SSID) **HomeConnect**.

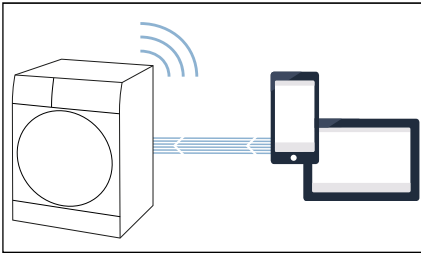

3. На мобильном оконечном устройстве вызовите настройки WLAN.
4. Соедините мобильное устройство с сетью WLAN **HomeConnect** и введите пароль WLAN (Key) **HomeConnect**.
Ваше мобильное устройство устанавливает соединение с прибором. Процесс соединения может продлиться до 60 секунд.



5. После успешного соединения откройте приложение Home Connect на мобильном оконечном устройстве и следуйте указаниям в приложении.
6. В приложении Home Connect введите имя сети (SSID) и пароль (Key) **для вашей домашней сети**.
7. Для установления соединения с вашим прибором, выполните последние шаги в приложении Home Connect.

После установления соединения с домашней сетью на дисплее появляется сообщение , которое  продолжает отображаться какое-то время.

Указание: Если соединение установить не удалось, проверьте, находится ли ваш прибор в зоне действия домашней беспроводной сети. Выполните повторно ручное соединение.

Соединение с приложением Home Connect

Если ваш прибор соединён с домашней беспроводной сетью, его необходимо соединить с приложением Home Connect.

Убедитесь, что вы находитесь в меню Home Connect. → [Страница 49](#)

Убедитесь, что приложение Home Connect можно открыть и что в нем можно зарегистрироваться.

1. Установите программу в положении 3.

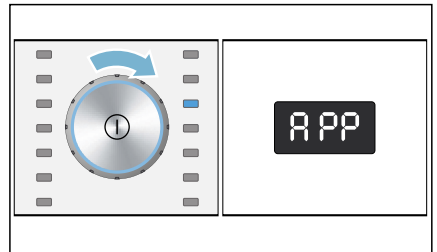

На дисплее появляется: **APP** (соединение с приложением).

2. Нажмите на .
3. Если ваше устройство отображается в приложении, выполните последние шаги в приложении Home Connect.

Указание: Если соединение установить не удаётся, проверьте, находится ли ваш мобильное устройство (смартфон или планшет) в зоне действия домашней сети и соединено ли оно с ней. Выполните повторно соединение с приложением Home Connect.

Включение/выключение Wi-Fi

Если прибор соединен с домашней сетью, можно на нем активировать или деактивировать режим **Wi-Fi**.

Убедитесь, что вы находитесь в меню Home Connect. → *Страница 49*

1. Установите программу в положении 4.

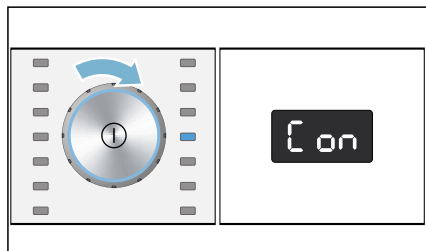

На дисплее появляется: **Con**
(функция Wi-Fi).

2. Нажмите **▷00**.

Если на дисплее появляется **on**, функция Wi-Fi в приборе включена. Если на дисплее появляется **off**, функция Wi-Fi в приборе выключена.

Указания

- При соединении прибора с домашней беспроводной сетью автоматически активируется Wi-Fi.
- Если активирован режим Wi-Fi, прибор автоматически не выключается.
- Если функция Wi-Fi на приборе выключена, дистанционный запуск и дистанционное управление прибором через приложение Home Connect невозможны.
- Если функция Wi-Fi выключается, однако ранее прибор был соединен с вашей домашней беспроводной сетью, при повторном включении функции Wi-Fi соединение автоматически восстанавливается.
- Если вы активируете эту функцию, увеличивается расход энергии по сравнению со значениями, указанными в таблице значений расхода.

Отмена настроек сети

Вы можете сбросить все настройки сети.

Убедитесь, что вы находитесь в меню Home Connect. → *Страница 49*

1. Установите программу в положении 5.

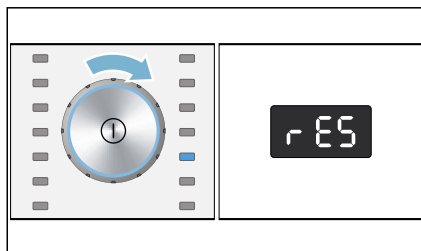

На дисплее появляется: **rES** (отмена настроек сети).

2. Нажмите **▷00**.

На дисплее появляется: **:YES**.

3. Нажмите на **▷00**.

Указание: Если вы снова захотите пользоваться прибором через приложение Home Connect, вам потребуется вновь выполнить его автоматическое или ручное соединение с домашней беспроводной сетью и приложением Home Connect.

Обновление ПО

Вы можете обновить ПО Home Connect на своем устройстве. Если доступно новое обновление, на дисплее появляется указание: **UPd**

Установите обновление непосредственно через **указание на дисплее** или **вручную**, соблюдая следующий порядок действий:

Убедитесь, что вы находитесь в меню Home Connect. → *Страница 49*

1. Установите программу в положении 6.

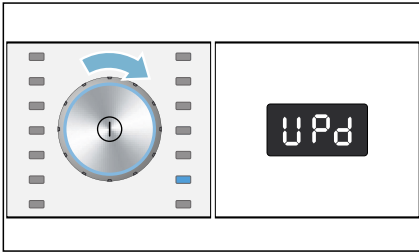

На дисплее появляется:
UPd (обновление). **UPd** мигает, если доступно обновление ПО.

2. Нажмите **UPd**.
- На дисплее появляется: **YES**.
3. Нажмите на **UPd**.

Указание: Обновление ПО может занять несколько минут. Не выключайте прибор, пока не завершится обновление.

О защите данных

При первом подсоединении к беспроводной сети, имеющей выход в Интернет, прибор передаёт на сервер Home Connect данные следующих категорий (первичная регистрация):

- Однозначный идентификатор прибора (состоящий из кодовых номеров прибора и MAC-адреса установленного модуля Wi-Fi).
- Сертификат безопасности модуля Wi-Fi (для информационно-технической защиты соединения).
- Текущие версии программного и аппаратного обеспечения бытового прибора.
- Статус предыдущего восстановления заводских настроек, если оно выполнялось.

Первичная регистрация требуется для подготовки к пользованию функциями Home Connect и выполняется однократно, только при первом пользовании функциями Home Connect.

Указание: Обратите внимание, что использование функций Home Connect возможно только при наличии приложения Home Connect. Информацию о защите данных можно найти в приложении Home Connect.

Декларация о соответствии

Настоящим компания BSH Hausgeräte GmbH заявляет, что прибор с функциями Home Connect соответствует основным требованиям и другим соответствующим положениям Директивы 2014/53/EU.

Подробная декларация о соответствии RED содержится на интернет-сайте www.siemens-home.bsh-group.com на странице с описанием вашего прибора в разделе дополнительной документации.



2,4 ГГц Связь: 100 мВт макс.

Установки прибора

Можно изменить следующие установки:

- уровень громкости сигналов клавиш и указательных сигналов (например, после окончания программы) и/или
- выбор/отмена выбора функции автоматического выключения прибора и/или → Страница 14
- включение/выключение указательного сигнала ухода за барабаном (в зависимости от модели). Далее

Для изменения настроек следует предварительно активировать установочный режим.



Активирование установочного режима

1. Нажмите кнопку . Прибор включен и отображается программа **Хлопок** в положении 1.
2. Нажмите клавишу **Температура** и одновременно поверните программатор вправо в положение 2. Отпустите клавишу.

Установочный режим активирован и на дисплее отображается предварительно установленная громкость сигналов сообщений.

Теперь вы можете изменять установки:

Изменение уровня громкости сигнала

Клавишей **Окончание через +** или **-** вы можете регулировать

- в положении 2 программатора: громкость сигналов сообщений
- в положении 3 программатора: громкость сигналов клавиш.



- 0 = выкл.,
- 1 = тихо,
- 2 = средне,
- 3 = громко,
- 4 = очень громко

Завершите установочный режим или:

Выбор/отмена автоматического выключения прибора

С помощью кнопки **Окончание через +** или **-** выберите функцию автоматического выключения (On) или отмените выбор (OFF) в положении 4 ручки выбора программ.

Указание: Если вы включили Wi-Fi, автоматическое выключение установится на значение OFF (выключено).

Завершите установочный режим или:

Включение/выключение указательного сигнала ухода за барабаном

в зависимости от модели

Клавишей **Окончание через +** или **-** включите (On) или выключите (OFF) в положении 5 программатора указательный сигнал **Очистка барабана**.

Выход из установочного режима

Для выхода из установочного режима и записи установок нажмите кнопку .

Прибор выключен. Выбранные установки будут действительны при следующем включении.

Датчики

Автоматическое изменение программы в соответствии с загрузкой

В зависимости от вида текстильных изделий и загрузки, автоматическая дозировка в каждой программе устанавливает оптимальное соответствие между потреблением воды и продолжительностью программы.

Система контроля дисбаланса

Автоматическая система контроля дисбаланса распознаёт дисбаланс и пытается равномерно распределить бельё в машине по тём многократного запуска отжима.

Из-за соображений безопасности в случае весьма неблагоприятного распределения белья в машине скорость отжима снижается или отжим белья вообще не производится.

Указание: Загрузите в барабан крупные и мелкие предметы белья.
→ Страница 41, → Страница 62

Система «Aquasensor»

в зависимости от программы и модели Система «Aquasensor» проверяет во время полоскания степень помутнения воды (причиной помутнения служат грязь и остатки моющего средства). В зависимости от помутнения воды определяются продолжительность и количество циклов полоскания.

Очистка и обслуживание

Предупреждение Опасность для жизни!

В случае прикосновения к элементам, находящимся под напряжением, существует опасность удара электрическим током. Выключите прибор и извлеките вилку из розетки.

Предупреждение Опасность отравления!!

Использование средств для чистки, в состав которых входят растворители, например, промывочного бензина, может привести к образованию ядовитых паров. Не используйте средства для чистки, в состав которых входят растворители.

Внимание! Повреждение прибора

Средства для чистки, в состав которых входят растворители, например, промывочный бензин, могут привести к повреждению поверхностей и деталей машины.

Не используйте средства для чистки, в состав которых входят растворители.

Меры по предотвращению образования биоплёнки и распространения запахов:

Указания

- Обеспечьте хорошую вентиляцию помещения, где установлена стиральная машина.
- Оставляйте дверцу загрузочного люка и ванночку кюветы слегка приоткрытыми, если стиральная машина не используется.
- Иногда выполняйте программу стирки  **Хлопок 60 °C** с использованием универсального моющего средства в виде порошка.

Корпус машины/панель управления

- Протирайте корпус и панель управления мягкой влажной тканью.
- Немедленно удалите остатки моющего средства.
- Очистка струёй воды запрещена.

Барабан

Используйте чистящие средства без хлора. Не используйте для очистки барабана металлическую мочалку.

При наличии запаха в стиральной машине или для очистки барабана запустите программу  **Очистка барабана 90 °C** без белья. Для этого используйте универсальное моющее средство в виде порошка.

Удаление накипи

При правильной дозировке моющего средства удаление накипи не требуется. В противном случае необходимо действовать в соответствии с рекомендациями изготовителя средства для удаления накипи. Соответствующие средства для удаления накипи можно приобрести на нашем интернет-сайте или через сервисную службу. → *Страница 65*

Кювета для моющих средств i-Dos и её корпус

1. Освободите дозатор от моющего средства:

В дозаторы встроены сливные отверстия со съёмными пробками спереди. Для опорожнения дозатора снимите сначала ручку кюветы, как изображено на рисунке:

- а) Откройте кювету для моющих средств.

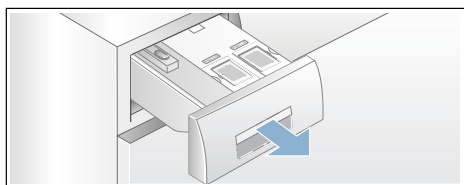

- б) Фиксирующий рычаг (А) на спинке ручки кюветы (снизу посередине) потяните слегка к себе и одновременно снимите освободившуюся из фиксации ручку кюветы (В) движением вверх.

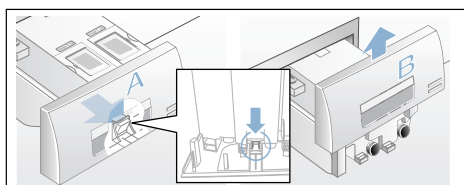

- с) Для опорожнения дозаторов осторожно снимите соответствующие запорные пробки и слейте содержимое в подходящую ёмкость.

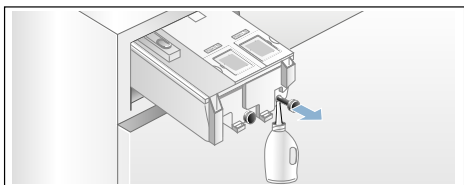

- д) Вставьте на место запорные пробки до упора.

2. Чистка дозатора/кюветы для моющих средств:

Для чистки опорожнённых дозаторов кювету для моющих средств можно полностью извлечь из машины.

- a) Освободите дозатор от моющего средства перед тем, как вынуть его.

Указание: Установите ручку кюветы на место лишь после окончания мытья.

- b) Откройте кювету.
- c) Нажмите на фиксирующий рычаг и извлеките кювету полностью из машины.

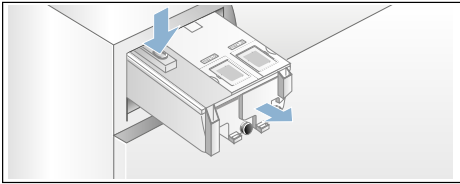

- d) Снимите осторожно крышку кюветы.

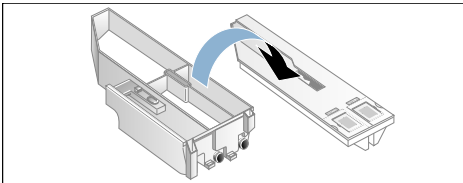

Внимание!

Кювета для моющих средств может получить повреждения!
Кювета для моющих средств содержит электрические компоненты. Контакт с водой может вывести их из строя.

- Не мойте крышку в посудомоечной машине и не погружайте в воду.

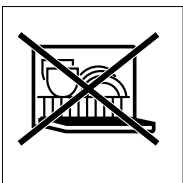

- Избегайте попадания влаги, моющих средств и остатков кондиционера на расположенный сзади штекер кюветы, наружные поверхности при необходимости протрите мягкой, влажной тканью. Вытрите насухо перед тем, как вставить на место.
- e) Ёмкость и крышку протрите мягкой, влажной тканью или промойте с помощью ручного душа. Внутренние поверхности протрите также мягкой, влажной тканью.

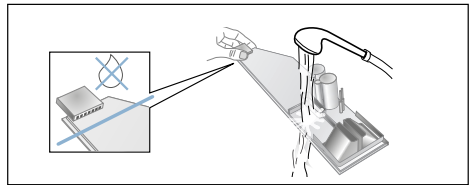

- f) Вытрите насухо контейнер и крышку и соберите их снова.
- g) Ручку кюветы вставьте на место сверху так, чтобы она заметно зафиксировалась в креплении.
- h) Очистите корпус кюветы для моющих средств изнутри.
- i) Кювету для моющих средств задвиньте полностью.

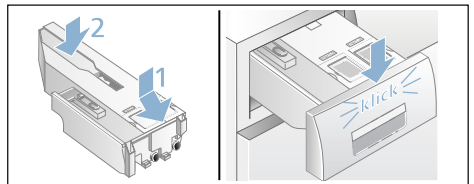

Засор откачивающего насоса, аварийный слив

Предупреждение

Опасность ошпаривания!

Во время стирки раствор моющего средства сильно нагревается. В случае контакта с горячим раствором моющего средства существует опасность ошпаривания. Подождите, пока раствор моющего средства остынет.

1. Закройте водопроводный кран, чтобы прекратить дальнейшую подачу воды из водопровода и последующий слив через откачивающий насос.
2. Выключите прибор. Выньте вилку сетевого шнура из розетки.
3. Откройте и снимите крышку отсека для сервисного обслуживания.

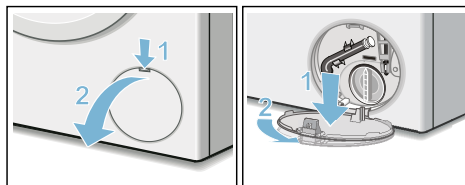

4. Выньте сливной шланг из держателя. Снимите крышку, слейте раствор моющего средства в соответствующую ёмкость. Установите закрывающую крышку на место. Вставьте сливной шланг в держатель.

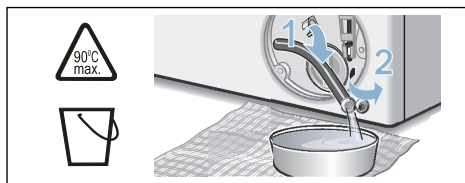

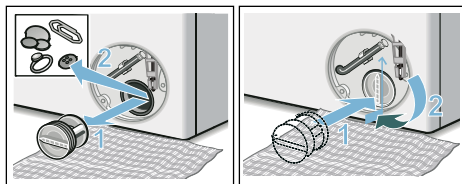

5. Осторожно отверните крышку насоса и выпустите остатки воды. Очистите внутреннюю поверхность, резьбу крышки насоса и корпус насоса. Лопастное колесо

откачивающего насоса должно свободно вращаться. Установите крышку насоса на место и прикрутите её. Ручка должна находиться в вертикальном положении.

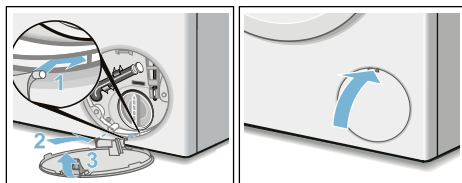

6. Установите крышку отсека для сервисного обслуживания на место.



Указание: Чтобы избежать перерасхода моющего средства при следующей стирке: залейте 1 литр воды в ячейку  и запустите программу **Слив** .

Шланг слива воды на месте подсоединения к сифону засорен

1. Выключите прибор. Выньте вилку сетевого шнура из розетки.
2. Ослабьте хомут крепления шланга. Осторожно отсоедините сливной шланг и выпустите остатки воды.
3. Прочистите сливной шланг и сифонный патрубков.

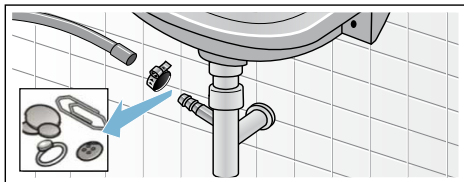

4. Подсоедините сливной шланг и зафиксируйте место соединения хомутом крепления шланга.

Засорение фильтра в шланге для подачи воды

Для этого сначала необходимо уменьшить давление воды в шланге подачи воды:

1. Закройте водопроводный кран.
2. Выберите любую программу (кроме «Полоскание/Отжим/Слив»).
3. Нажмите кнопку $\triangleright 00$. Прим. через 40 секунд прервите выполнение программы.
4. Нажмите кнопку $\textcircled{1}$. Прибор выключен.
5. Выньте вилку сетевого шнура из розетки.

Затем прочистите сетчатый фильтр:

1. Отсоедините шланг от водопроводного крана. Прочистите фильтр с помощью щёточки.

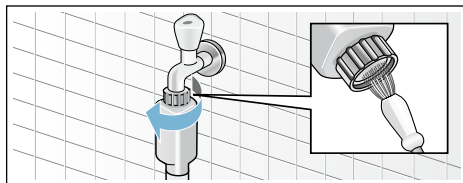

2. Для стандартных моделей и моделей с системой «Aqua-Secure» очистите сетчатый фильтр на задней стенке прибора: Отсоедините шланг от задней стенки прибора. Извлеките фильтр с помощью плоскогубцев и прочистите его.

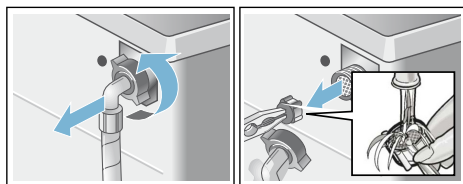

3. Подсоедините шланг и проверьте герметичность.

Что делать в случае неисправности?

Аварийная разблокировка

Например, при отключении электроэнергии

При возобновлении подачи электроэнергии выполнение программы будет продолжено.

Если всё же необходимо выгрузить бельё, дверцу загрузочного люка можно открыть следующим образом:

Предупреждение

Опасность ошпаривания!

Во время стирки при высокой температуре соприкосновение с горячим раствором моющего средства может привести к ошпариванию. Дайте ему сначала остыть.

Предупреждение

Опасность травмирования!

Прикосновение к вращающемуся барабану может стать причиной травм рук.

Не касайтесь руками вращающегося барабана. Дождитесь полной остановки барабана.

Внимание!

Ущерб, причинённый водой







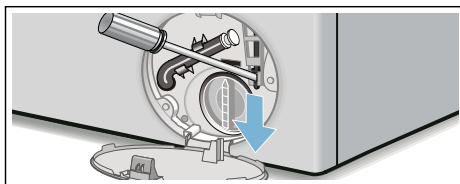



Вытекающая вода может причинить ущерб.

Не открывайте дверцу загрузочного люка, если вода видна через стекло.







1. Выключите прибор. Выньте вилку сетевого шнура из розетки.
2. Слейте раствор моющего средства.
→ Страница 58
3. Потяните вниз устройство аварийной разблокировки с помощью подходящего инструмента, затем отпустите.
После этого дверца загрузочного люка откроется.







Указания на дисплее

Индикация	Причина/способ устранения
- P - и 	Дверца загрузочного люка разблокирована. Дозагрузка белья возможна.
- P -	<ul style="list-style-type: none"> ■ Слишком высокая температура. Подождите, пока температура снизится. ■ Слишком высокий уровень воды. Дозагрузка белья невозможна. При необходимости продолжить стирку немедленно закройте дверцу загрузочного люка. Для продолжения программы нажмите на кнопку 
 мигает	<ul style="list-style-type: none"> ■ Возможно, зажато бельё. Ещё раз откройте и закройте дверцу загрузочного люка и нажмите на кнопку  ■ При необходимости продолжить стирку закройте дверцу загрузочного люка или извлеките бельё и снова закройте дверцу люка. ■ При необходимости продолжить стирку выключите и снова включите прибор; установите программу и введите индивидуальные установки; запустите программу.
 мигает	Кювета для моющих средств не задвинута полностью. Вставьте кювету правильно.
 горит	<ul style="list-style-type: none"> ■ Полностью откройте водопроводный кран, ■ Согнут/пережат шланг подачи воды, ■ Слишком низкое давление воды. Очистите сетчатый фильтр. → <i>Страница 59</i>
E:18	<ul style="list-style-type: none"> ■ Засорён откачивающий насос. Прочистите откачивающий насос. → <i>Страница 58</i> ■ Засорён сливной шланг/канализационная труба. Прочистите сливной шланг в месте подсоединения к сифону. → <i>Страница 59</i>
E:23	Вода в поддоне, прибор не герметичен. Закройте водопроводный кран. Вызовите специалиста сервисной службы! → <i>Страница 65</i>
	Включена защита от детей: выключите её. → <i>Страница 43</i>
 горит	Слишком сильное пенообразование, включены дополнительные циклы полоскания. Снижите дозировку моющего средства для следующей стирки с аналогичным объёмом загрузки.
Мигает индикаторная лампочка программы  Очистка барабана* * в зависимости от модели	<p>Запустите программу  Очистка барабана 90 °C или 60 °C для очистки и ухода за барабаном и баком для раствора моющего средства.</p> <p>Указания</p> <ul style="list-style-type: none"> ■ Запустите программу без белья. ■ Используйте универсальное моющее средство в виде порошка или моющее средство с отбеливателем. Для предотвращения пенообразования используйте только половину рекомендованного количества моющего средства. Не используйте средство для стирки шерсти или деликатного белья. ■ Включение/выключение сигнала сообщений → <i>Страница 54</i>
	<p>выкл: Wi-Fi выключен и прибор не соединён с домашней беспроводной сетью.</p> <p>мигает: Прибор пытается установить соединение с домашней беспроводной сетью.</p> <p>горит: Wi-Fi включён и прибор соединён с домашней беспроводной сетью.</p>
Другая индикация	Выключите прибор, подождите 5 секунд и затем включите его снова. Если индикация появится снова, вызовите специалиста сервисной службы. → <i>Страница 65</i>

Что делать в случае неисправности?

Неисправности	Причина/способ устранения
Вытекает вода.	<ul style="list-style-type: none"> ■ Правильно закрепите/замените сливной шланг. ■ Туго затяните винтовое крепление шланга подачи воды.
Не поступает вода. Не смывается моющее средство.	<ul style="list-style-type: none"> ■ Не нажата кнопка  ? ■ Не открыт водопроводный кран? ■ Возможно, засорился сетчатый фильтр? Очистите фильтр. → <i>Страница 59</i> ■ Согнут или пережат шланг подачи воды?
Дозатор пуст, индикация уровня заполнения не мигает.	<ul style="list-style-type: none"> ■ Загрязнены крышка или заглушка кюветы для моющих средств? Очистите кювету для моющих средств. → <i>Страница 56</i> ■ Неправильно вставлена кювета для моющих средств? → <i>Страница 45</i>
В дозатор ошибочно заправлено не то моющее средство или не тот кондиционер.	<p>Дозаторы:</p> <ol style="list-style-type: none"> 1. Опорожните и очистите дозаторы. → <i>Страница 56</i> 2. Заполните заново. → <i>Страница 45</i>
Моющее средство/ кондиционер в дозаторе в загустевшем виде.	Промойте дозатор и заполните заново.
Не открывается дверца загрузочного люка.	<ul style="list-style-type: none"> ■ Активирована функция блокировки. Прерывание программы? → <i>Страница 44</i> ■  Включена защита от детей? Выключите её. → <i>Страница 43</i> ■ Выбрана опция  («Без отжима» = без окончательного отжима)? → <i>Страница 44</i> ■ Можно открыть только путём аварийной разблокировки? → <i>Страница 60</i>
Не запускается программа.	<ul style="list-style-type: none"> ■ Нажата кнопка  или Окончание через (Время до окончания)? ■ Закрыта дверца загрузочного люка? ■  Включена защита от детей? Выключите её. → <i>Страница 43</i> ■  мигает. Кювета для моющих средств не задвинута полностью. Вставьте кювету правильно.
Кратковременные резкие толчки/проворачивание барабана после запуска программы.	Не является неисправностью: при запуске программы стирки возможно возникновение кратковременных резких толчков барабана, обусловленное внутренней проверкой двигателя.
Не сливается раствор моющего средства.	<ul style="list-style-type: none"> ■ Выбрана опция  («Без отжима» = без окончательного отжима)? → <i>Страница 44</i> ■ Прочистите откачивающий насос. → <i>Страница 58</i> ■ Прочистите канализационную трубу и/или сливной шланг.
В барабане не видно воды.	Не является неисправностью: вода ниже видимого уровня.
Результат отжима неудовлетворительный. Бельё мокрое/слишком влажное.	<ul style="list-style-type: none"> ■ Не является неисправностью: система контроля дисбаланса прервала отжим вследствие неравномерного распределения белья в машине. Равномерно распределите в барабане мелкие и крупные текстильные изделия. ■ Выбрана слишком низкая скорость отжима?

Неисправности	Причина/способ устранения
Многократное начало отжима.	Не является неисправностью: система контроля дисбаланса пытается устранить неравномерное распределение белья в машине.
Программа длится дольше, чем обычно.	<ul style="list-style-type: none"> ■ Не является неисправностью: система контроля дисбаланса заново распределяет бельё в машине. ■ Не является неисправностью: включена система контроля пенообразования – включаются дополнительные циклы полоскания.
Время выполнения программы изменяется во время цикла стирки.	Не является неисправностью: выполнение программы приводится в соответствие с процессом стирки. Это может привести к изменению индикации продолжительности программы на дисплее.
Остатки воды в ячейке  для средства для ухода за бельём..	<ul style="list-style-type: none"> ■ Не является неисправностью: не влияет на эффективность средства по уходу за бельём.
Неприятный запах в машине.	<p>Запустите программу  Очистка барабана или  Хлопок 90 °C без белья. Используйте универсальное моющее средство в виде порошка или моющее средство с отбеливателем.</p> <p>Указание: Для предотвращения пенообразования используйте только половину рекомендованного количества моющего средства. Не используйте средство для стирки шерсти или деликатного белья.</p>
На дисплее светится символ  . Из кюветы для моющих средств выступает пена.	<p>Загружено слишком много моющего средства?</p> <p>Разведите одну столовую ложку кондиционера в 1/2 л воды и залейте в ячейку  (не подходит для функциональной одежды для активного отдыха и спорта и пуховых изделий!).</p> <p>Уменьшите дозировку моющего средства для следующей стирки.</p>
Неоднократное появление сильного пенообразования.	<ul style="list-style-type: none"> ■ Проверьте установку для базисного дозируемого количества и интенсивность дозировки. ■ При необходимости используйте другое моющее средство.
Моющее средство/ кондиционер капает с манжеты и собирается на стекле или в складке манжеты.	Слишком большой объём моющего средства/кондиционера в дозаторах. Учитывайте отметку max в дозаторах.
Не устанавливается соединение с домашней беспроводной сетью. На дисплее не появляется символ  .	<ul style="list-style-type: none"> ■ Wi-Fi выключен. Для соединения с домашней беспроводной сетью включите Wi-Fi. ■ Wi-Fi включён, однако соединение с домашней беспроводной сетью не удалось установить. Проверьте, доступна ли домашняя беспроводная сеть, или снова попытайтесь установить соединение с ней.
Home Connect не работает.	<ul style="list-style-type: none"> ■ В случае проблем с Home Connect указания по их устранению вы найдёте на www.home-connect.com. ■ Возможность использования функций Home Connect на вашем приборе зависит от того, доступна ли услуга Home Connect в вашей стране. Услуга Home Connect доступна не во всех странах, информацию об этом вы найдёте на www.home-connect.com.

Неисправности	Причина/способ устранения
Сильные шумы, вибрации и перемещение машины во время отжима.	<ul style="list-style-type: none"> ■ Ровно ли установлен прибор? Выровняйте прибор. → <i>Страница 21</i> ■ Зафиксированы ли ножки прибора? Зафиксируйте ножки прибора. → <i>Страница 21</i> ■ Сняты ли транспортировочные крепления? Снимите транспортировочные крепления. → <i>Страница 17</i>
Дисплей/индикаторные лампочки не функционируют во время работы машины.	<ul style="list-style-type: none"> ■ Сбой в подаче электроэнергии? ■ Сработали предохранители? Включите/замените предохранители. ■ В случае повторного возникновения неисправности вызовите специалиста сервисной службы.
Следы моющего средства на белье.	<ul style="list-style-type: none"> ■ Иногда в состав бесфосфатных моющих средств входят нерастворимые в воде вещества. ■ Выберите Полоскание  или почистите бельё после стирки щёткой.
В режиме паузы дисплей показывает - P -.	<ul style="list-style-type: none"> ■ Слишком высокий уровень воды. Дозагрузка белья невозможна. При необходимости продолжить стирку немедленно закройте дверцу загрузочного люка. ■ Нажмите на кнопку   для продолжения программы.
В режиме паузы дисплей показывает - P - и  .	Дверца загрузочного люка разблокирована. Дозагрузка белья возможна.
Если вы не сможете самостоятельно устранить неисправность (после выключения/включения) или в случае необходимости ремонта:	
<ul style="list-style-type: none"> ■ Выключите прибор и извлеките вилку сетевого кабеля из розетки. ■ Закройте водопроводный кран и вызовите специалиста сервисной службы. 	



Сервисная служба

Если вам не удаётся самостоятельно устранить неисправность, обратитесь в нашу сервисную службу. → См. последнюю страницу

Мы всегда найдём подходящее решение, и вам не придётся лишний раз вызывать мастера.

При вызове специалиста сервисной службы обязательно укажите номер изделия (E-Nr.) и заводской номер (FD) вашего прибора.

E-Nr. _____ FD _____

E-Nr. Номер изделия
FD Заводской номер

Эти данные можно найти, *в зависимости от модели:

внутри загрузочного люка*/в открытой крышке отсека для сервисного обслуживания* и на задней стороне прибора.

Положитесь на компетентность изготовителя.

Обратитесь к нам. Мы гарантируем выполнение ремонта квалифицированными специалистами и использование оригинальных запасных частей.



Нормы расхода

Расход воды и электроэнергии, продолжительность программы и остаточная влажность для основных программ стирки

(приблизительные данные)

Программа	Загрузка	Расход энергии**	Расход воды**	Продолжительность программы**
Хлопок 20 °С	9 кг	0,25 кВтч	90 л	2 ¾ ч
Хлопок 40 °С	9 кг	1,10 кВтч	90 л	3 ч
Хлопок 60 °С	9 кг	1,16 кВтч	90 л	2 ¾ ч
Хлопок Эко 60 °С*	9 кг	1,19 кВтч	62 л	4 ¾ ч
Хлопок 90 °С	9 кг	2,14 кВтч	100 л	2 ¾ ч
Синтетика 40 °С	4 кг	0,71 кВтч	64 л	2 ч
Смешанное бельё 40 °С	4 кг	0,60 кВтч	45 л	1 ¼ ч
Тонкое бельё / Шёлк 30 °С	2 кг	0,19 кВтч	37 л	¾ ч
Шерсть 30 °С	2 кг	0,19 кВтч	41 л	¾ ч

Программа	Приблизительные данные об остаточной влажности***			
	WM16... макс. 1600 об/мин	WM14... макс. 1400 об/мин	WM12... макс. 1200 об/мин	WM10... макс. 1000 об/мин
Хлопок	44 %	48 %	53 %	62 %
Синтетика	40 %	40 %	40 %	40 %
Тонкое бельё / Шёлк	30 %	30 %	30 %	30 %
Шерсть	45 %	45 %	45 %	45 %

* Настройка программы для проверки и нанесения маркировки об уровне потребления электроэнергии согласно европейской директиве 60456:2005 при использовании холодной воды (15 °С).

** Данные могут отличаться от приведённых значений в зависимости от давления воды, её жёсткости и исходной температуры, а также температуры помещения, вида, количества и степени загрязнения белья, используемого моющего средства, колебаний напряжения в электросети и выбранных дополнительных функций.

*** Показатели остаточной влажности на основе данных о зависящем от программы ограничении скорости отжима при стирке и максимальном объёме загрузки.



Технические характеристики

Размеры:

850 x 600 x 590 мм

(высота x ширина x глубина)

Вес:

70–85 кг (в зависимости от модели)

Подключение к электросети:

Сетевое напряжение 220–240 В, 50 Гц

Номинальный ток 10 А

Номинальная мощность 1900–2300 Вт

Давление воды:

100–1000 кПа (1–10 бар)

Потребляемая мощность в выключенном состоянии:

0,12 W

Потребляемая мощность во включённом состоянии:

0,43 W

Потребляемая мощность в режиме ожидания с подключением к сети (Wi-Fi)/время:

1,1 W / 20 Min.



Гарантия на «Aquastop»

только для приборов с системой «Aquastop»

Дополнительно к праву на гарантийное обслуживание, которое приобретается согласно договору о покупке и по нашей гарантии на машину, покупатель должен иметь в виду следующее:

1. Если пользователь понёс ущерб в результате затопления из-за неисправности системы «Aquastop», фирма обязуется его возместить.
2. Данная гарантия действительна в течение всего срока службы машины.
3. Условием выполнения гарантийных обязательств являются квалифицированная установка и подключение прибора с системой «Aquastop» в соответствии с указаниями настоящего руководства, а также использование надлежащего удлинителя для шланга системы защиты «Aquastop» (оригинальная принадлежность). Действие гарантии не распространяется на повреждённые шланги и арматуру, расположенные между водопроводным краном и системой «Aquastop».
4. Машины, оснащённые системой «Aquastop», не требуют постоянного присмотра во время работы; также нет необходимости закрывать водопроводный кран по окончании работы. Только лишь в случае вашего длительного отсутствия, например, на время отпуска, водопроводный кран необходимо закрыть.

Контактные данные для всех стран Вы найдете в прилагаемом списке сервисных служб.

BSH Hausgeräte GmbH
Carl-Wery-Straße 34
81739 München
GERMANY
siemens-home.bsh-group.com

Изготовлено ООО «БСХ Бытовые Приборы» под товарным знаком компании Сименс АГ



9001351942 (9801)