

55 Smart TV MX
58 Smart TV K6
65 Smart TV MX
70 Smart TV HX
75 Smart TV MX
55 Smart TV DX2
65 Smart TV DX2

Haier



РУКОВОДСТВО ПО ЭКСПЛУАТАЦИИ

Телевизор
цветного изображения
жидкокристаллический(LED)

Русский

ПАЙДАЛАНУ НҮСҚАУЛЫҒЫ

Түрлі-түсті кескінді
сұйықкристал (LED)
теледидар

ҚАЗАҚША

ПОСІБНИК З ЕКСПЛУАТАЦІЇ

Телевизор
кольорового зображення
рідкокристалічний (LED)

УКРАЇНСЬКА

Перед использованием устройства внимательно прочтите это руководство по эксплуатации и сохраните его для дальнейшего использования.

Құрылғыны пайдаланар алдын осы пайдалану нұсқаулығын мұқият оқып шығып, оны алдағы уақытта пайдалану үшін сақтап қойыңыз.

Перед використанням пристрою уважно прочитайте цей посібник з експлуатації та збережіть його для подальшого використання.

Содержание

Безопасность и предупреждения	2
Введение	6
Настенный монтаж	7
Установка	8
Пульт дистанционного управления \ Установка подставки.....	11
Эксплуатация	13
Технические характеристики.	23
Поиск и устранение неисправностей	30

По вопросам настройки, функционала, а также жалоб и предложений, обращайтесь в нашу службу поддержки:

Поддержка в режиме чата и бесплатных звонков: **haier-europe.com** или **8 800 250 43 05**

Всё что вам необходимо сделать для запроса ремонта или обслуживания Вашего устройства позвонить по номеру **8 800 250 43 05** и указать свои контактные данные, где бы Вы ни находились.

Настоящее руководство по эксплуатации распространяется на телевизоры цветного изображения жидкокристаллические (LED) «Haier», предназначенные для приема сигналов вещательного телевидения и содержит информацию, необходимую потребителю для правильной и безопасной эксплуатации.

Права пользователя

1. Телевизоры Haier предназначены только для индивидуального некоммерческого использования, за исключением частных договорённостей с поставщиком.
2. Любое содержимое или служба, доступ к которым осуществляется с помощью данного устройства является собственностью третьего лица, защищенная соответствующими законами и нормативными актами о защите авторских прав, патентов, товарных знаков и других прав интеллектуальной собственности. При использовании данного устройства пользователь несёт персональную ответственность.
3. Кроме этого, пользователь несет полную ответственность, связанную с качеством, производительностью любого приложения/службы/содержания, установленным самостоятельно, доступ к которым осуществляется с помощью данного устройства.
4. Поставщик не несет ответственность или гарантийные обязательства, связанные с использованием/установкой программного продукта, которое нарушает авторские права любого третьего лица.
5. Поставщик не несет ответственность или гарантийные обязательства, за ошибки использования устройства, установленного программного обеспечения, просмотра контента, загрузки информации, которая может привести к судебным искам и обязательствам по возмещениям.
6. Все приложения, информация, службы, контент предоставленный пользователю с устройством, является собственностью третьих лиц, следовательно поставщик не несет ответственности относительно изменения, приостановления и прекращения работы, а также не несет ответственности по судебным искам и возмещениям, которые возникают по ним.
7. Производитель оставляет за собой право ограничивать использование или доступ к определенному содержанию или службе. Поскольку содержание или службы передаются через стороннюю сеть и средства передачи данных, производитель не осуществляет обслуживание клиентов такой сети и средств, и не обязан предоставлять такое клиентское обслуживание.
8. Поставщик не гарантирует исправности и производительности периферийных устройств, произведенных другими лицами. Поставщик отказывается от любой ответственности или ущерба, который может возникнуть в результате эксплуатации использования периферийных устройств других производителей.
9. Запись и воспроизведение содержимого на данном устройстве может потребовать разрешения от владельца авторских прав или других подобных прав. Пользователь несёт ответственность за то, чтобы использование этого или любого другого устройства соответствовало действующему законодательству об авторском праве в Вашей стране.



1. При первом включении телевизора, а также после обновления, инициализация может занять несколько минут (в зависимости от модели).
2. Изображения в данном руководстве несут информативный характер и могут несколько отличаться от реального вида вашего телевизора и меню.
3. Доступные меню и параметры могут отличаться в зависимости от используемого источника входного сигнала и модели устройства.
4. В будущем к телевизору могут быть добавлены новые функции.
5. Комплектация изделия может отличаться в зависимости от модели.
6. Характеристики изделия или содержание данного руководства может быть изменено без предупреждения в связи с совершенствованием изделия.
7. Для нормального подключения кабелей HDMI и USB-устройств толщина внешнего обрамления разъемов не должна превышать 10 мм, а ширина - 18 мм. Если USB -кабель, или USB -устройство невозможно вставить в USB -разъем телевизора, воспользуйтесь кабелем-удлинителем, который поддерживает разъем USB 2.0.
8. Используйте сертифицированный кабель с логотипом HDMI.
9. В противном случае – это может привести к ошибкам соединения или может не отображаться изображение.
10. В целях обеспечения безопасности и для продления срока использования изделия, не рекомендуется использовать нелицензионное ПО.
11. На любые повреждения, травмы или неисправности, возникшие в результате использования нелицензионных компонентов или ПО, гарантия не распространяется.
12. На некоторых моделях ТВ, на экране наклеена защитная плёнка, которую можно снять перед эксплуатацией.
13. Следите за тем, чтобы все винты были правильно вставлены и надежно закручены. (Если винты затянуть недостаточно сильно, телевизор может наклониться после установки или быть неустойчивым).

Транспортировка и хранение

- Время выдержки телевизора при комнатной температуре до включения питания после транспортирования или хранения при пониженной температуре окружающей среды должно быть не менее 5 часов.
- Перевозить и хранить телевизор необходимо в заводской упаковке, согласно указанным на ней манипуляционным знакам.
- Прежде чем переносить поднимать телевизор, отключите кабель питания и все остальные кабели.
- При перевозке, следите за указателем нахождения дисплея на коробке. Не кладите коробку на сторону дисплея на угловые поверхности.
- Транспортировку, распаковку, перенос телевизора рекомендуется совершать двумя людьми.
- Транспорт и хранилища должны обеспечивать защиту продукта от атмосферных осадков и механических повреждений.

ВАЖНЫЕ УКАЗАНИЯ ПО ТЕХНИКЕ БЕЗОПАСНОСТИ

- 1) Внимательно прочитайте настоящее руководство.
- 2) Сохраняйте настоящее руководство.
- 3) Примите во внимание все предупреждения.
- 4) Следуйте всем инструкциям.
- 5) Не используйте данное устройство вблизи воды.
- 6) Протирайте устройство только сухой тканью.
- 7) Не закрывайте вентиляционные отверстия, устанавливайте устройство в соответствии с указаниями.
- 8) Не устанавливайте телевизор рядом с источниками тепла, такими как радиаторы, обогреватели, печи и другие приборы (включая усилители), выделяющими тепло.
- 9) Не пренебрегайте безопасностью при подключении вилки с заданным положением относительно розетки. Если поставляемая вилка не подходит к вашей розетке, обратитесь к электрику для замены устаревшей розетки.
- 10) Не допускайте заземления шнура питания, особенно возле вилок, розеток и в местах их выхода из устройства.
- 11) Используйте только приспособления и комплектующие, указанные производителем.
- 12) Отключайте устройство от сети во время грозы или если оно не используется в течение длительного времени.
- 13) По вопросам обслуживания обращайтесь к квалифицированному персоналу. Если устройство было каким-либо образом повреждено, например, поврежден шнур питания или вилка, пролилась жидкость или в устройство попали какие-либо частицы, на устройство попадали дождь или влага, устройство не работает надлежащим образом или его уронили, то такое устройство подлежит обязательному обслуживанию.
- 14) Сетевая вилка используется в качестве устройства отключения, поэтому она должна оставаться в работоспособном состоянии.
- 15) Не следует препятствовать вентиляции, закрывая вентиляционные отверстия такими предметами, как газеты, скатерти, шторы и т. д.
- 16) На устройстве не должны размещаться источники открытого огня, такие как зажженные свечи.
- 17) Батареи из пульта управления необходимо утилизировать соответствующим образом.
- 18) Используйте устройство в умеренном климате.
- 19) На устройство не должны попадать капли или брызги, и на него не допускается ставить предметы, наполненные жидкостью, такие как вазы.
- 20) **Внимание:** Во избежание получения травм, вызванных наклоном изделия, всегда следите за тем, чтобы изделие располагалось на поверхности в горизонтальном положении.
- 21) Изделие предназначено только для бытового использования.

	ОСТОРОЖНО! РИСК ПОРАЖЕНИЯ ЭЛЕКТРИЧЕСКИМ ТОКОМ – НЕ ОТКРЫВАТЬ!	
ОСТОРОЖНО! ДЛЯ УМЕНЬШЕНИЯ РИСКА ПОРАЖЕНИЯ ЭЛЕКТРИЧЕСКИМ ТОКОМ НЕ СНИМАЙТЕ КРЫШКУ (ИЛИ ЗАДНЮЮ ЧАСТЬ). ОБСЛУЖИВАНИЕ ВНУТРЕННИХ КОМПОНЕНТОВ УСТРОЙСТВА ПОЛЬЗОВАТЕЛЕМ НЕ ПРЕДУСМОТРЕНО. ПО ВОПРОСАМ ОБСЛУЖИВАНИЯ ОБРАТИТЕСЬ К КВАЛИФИЦИРОВАННОМУ СЕРВИСНОМУ ПЕРСОНАЛУ.		



Данный знак указывает на наличие опасного напряжения внутри данного устройства.



Данный знак указывает на наличие важной информации об эксплуатации устройства или уходе за ним в литературе, входящей в комплект поставки.

ВНИМАНИЕ:
Во избежание риска возгорания или поражения электрическим током, не подвергайте данное устройство воздействию дождя или влаги.

ВНИМАНИЕ:
Батарейки не должны подвергаться воздействию высокой температуры, источниками которой могут быть солнечный свет, огонь и т. д.



Данный знак указывает на наличие двойной изоляции между опасным сетевым напряжением и деталями, доступными для пользователя. При обслуживании используйте только идентичные запасные части.



Данный знак указывает на то, что устройство должно быть утилизировано отдельно от бытовых отходов (данное правило обязательно к исполнению на территории Евросоюза). Для предотвращения нанесения возможного вреда окружающей среде, здоровью человека и рациональному использованию ресурсов, утилизируйте устройство согласно применимым требованиям. Для того чтобы сдать использованное устройство, свяжитесь с организацией, занимающейся утилизацией, или обратитесь к продавцу устройства. Они смогут произвести утилизацию надлежащим образом.



Термины HDMI и HDMI High-Definition Multimedia Interface, а также логотип HDMI являются товарными знаками или зарегистрированными товарными знаками компании HDMI Licensing Administrator, Inc. в США и других странах.

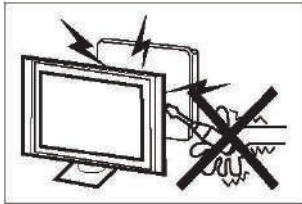

Во время работы телевизора в его внутренних цепях присутствуют токи высокого напряжения. Не снимайте с устройства заднюю панель. Если требуется ремонт устройства, то его должен выполнять специально обученный персонал.



Ни в коем случае не становитесь, не облакачивайтесь и не толкайте телевизор или его подставку. Обращайте внимание на безопасность детей. Падение телевизора может привести к тяжелым травмам.

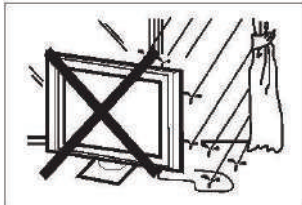

Во избежание поражения электрическим током или возгорания не допускайте попадания в устройство воды.

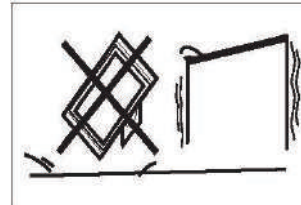

Не устанавливайте устройство на неустойчивые тележки, стойки, полки или столы. При падении телевизора вы можете получить тяжелые травмы, при этом телевизор также будет сильно поврежден.



Не допускайте попадания каких-либо предметов в вентиляционные и другие отверстия телевизора. Не допускайте попадания на устройство каких-либо жидкостей.

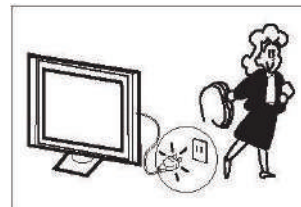

Если устройство не используется в течение длительного времени, его рекомендуется отключить от сети электропитания.

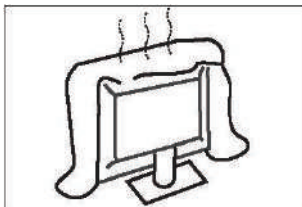

Не перекрывайте вентиляционные отверстия задней крышки. Для длительной и беспроблемной эксплуатации требуется охлаждение электрокомпонентов.

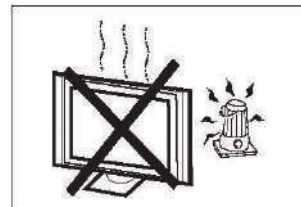

Не подвергайте телевизор воздействию прямых солнечных лучей и других источников тепла. Не устанавливайте телевизор непосредственно на другие устройства, которые выделяют тепло, например на видеоплееры и аудиоусилители. Не размещайте на телевизоре источники открытого огня, такие как зажженные свечи.

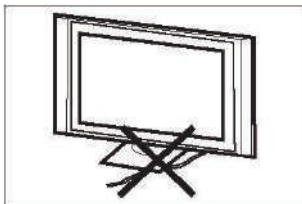

Не передавливайте шнур электропитания.

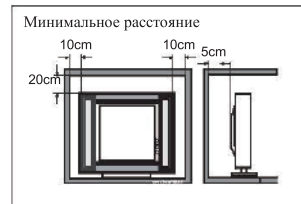

Если предполагается встраиваемый вариант установки телевизора, тогда необходимо соблюдать указанные минимальные расстояния до стен. Несоблюдение расстояний приведет к перегреву устройства и созданию опасной ситуации.

Шаг 1: Чтобы закрепить кронштейны для настенного монтажа в стене, используйте дюбели (4 * 36PWA).

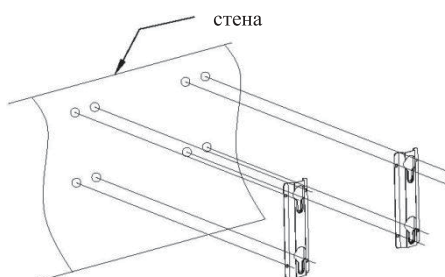

Шаг 2: Вкрутите винты для настенного монтажа М 6 х 12 мм в заднюю стенку ЖК-телевизора с помощью ключа с моментом 8 кгс•см.

* Внешний вид телевизора зависит от наличия материальных объектов.

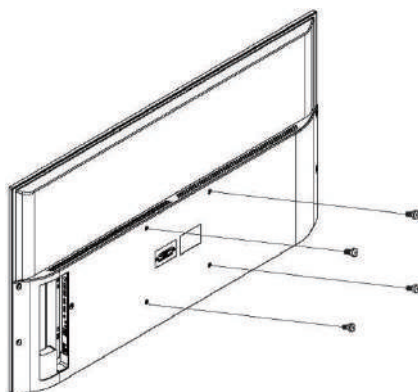

Шаг 3: Зафиксируйте ЖК-телевизор с помощью винтов для настенного монтажа на кронштейнах для настенного монтажа.

Внимание: угол между телевизором и стеной не должен превышать 3°.

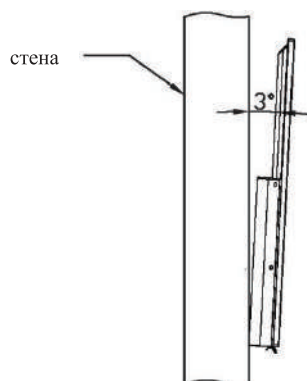

Передняя панель

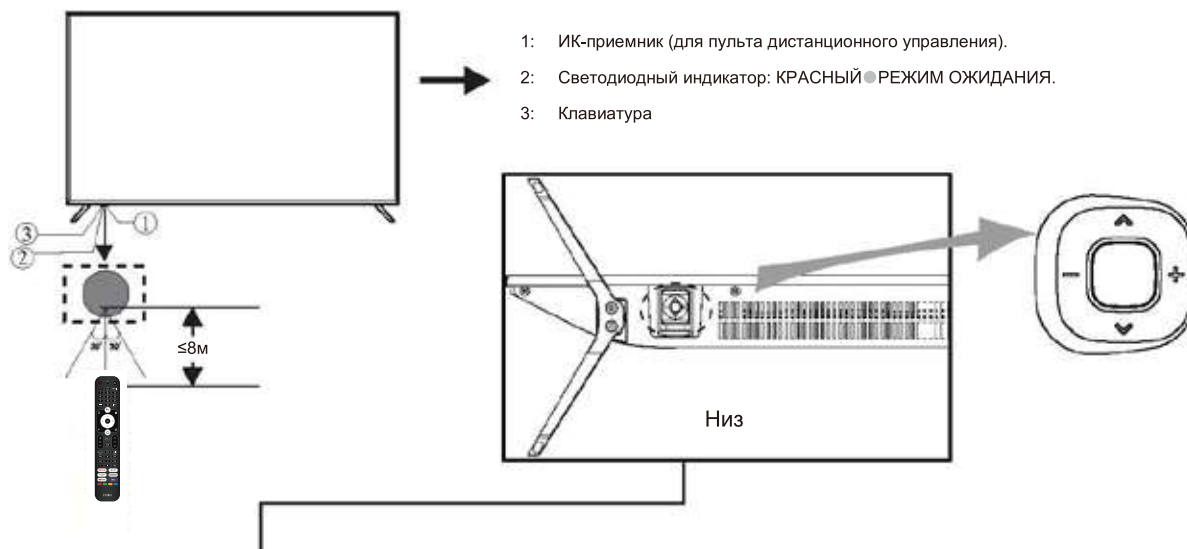

Кнопка питания

В режиме ожидания нажмите кнопку питания, чтобы включить телевизор.

При загрузке устройства нажмите и удерживайте кнопку питания для выключения.

Левая и правая кнопки

Когда меню не открыто, нажмите эти кнопки для увеличения или уменьшения громкости.

Верхняя и нижняя кнопки.

Когда меню не открыто, нажмите эти кнопки для переключения каналов.

При использовании меню перемещайте курсор на экране стрелками вверх и вниз.

ПОДКЛЮЧЕНИЕ ВНЕШНИХ УСТРОЙСТВ



Разъёмы (слева направо):

разъём RJ45, Оптический, видео, левый канал звука, правый канал звука

разъёмы HDMI4, HDMI3, HDMI2,



Разъёмы (слева направо):

HDMI1(ARC), LNB вход(спутниковое ТВ), Антенна (антенна/кабель), разъём USB1/ USB2,

наушники, CI,

УПРАВЛЕНИЕ КНОПКАМИ

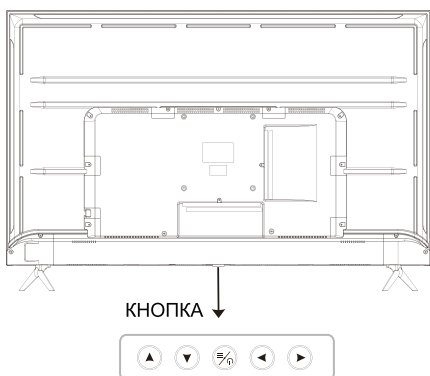

КОМПЛЕКТ ПОСТАВКИ

- Телевизор 55"/65"
- Пульт дистанционного управления - 1 шт
- Руководство пользователя - 1 шт
- Комплект подставки -1 шт

Кнопка питания

В режиме ожидания нажмите кнопку питания, чтобы включить телевизор.

При загрузке устройства, нажмите и удерживайте кнопку питания для выключения.

В режиме меню кнопка питания выполняет ту же функцию, что и кнопка ОК.

Левая и правая кнопки

Когда меню не открыто, нажмите эти кнопки для увеличения или уменьшения громкости.

Верхняя и нижняя кнопки.

Когда меню не открыто, нажмите эти кнопки для переключения каналов.

При использовании меню перемещайте курсор на экране стрелками вверх и вниз.

ПОДКЛЮЧЕНИЕ ВНЕШНИХ УСТРОЙСТВ



Разъёмы (слева направо):
 разъём RJ45, Оптический, видео, левый канал звука, правый канал звука
 разъёмы HDMI4, HDMI3, HDMI2,

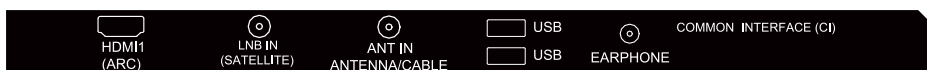

Разъёмы (слева направо):
 HDMI1 (ARC), LNB вход (спутниковое ТВ), Антенна (антенна/кабель), разъём USB1/USB2,
 наушники, CI,

АНТЕННА

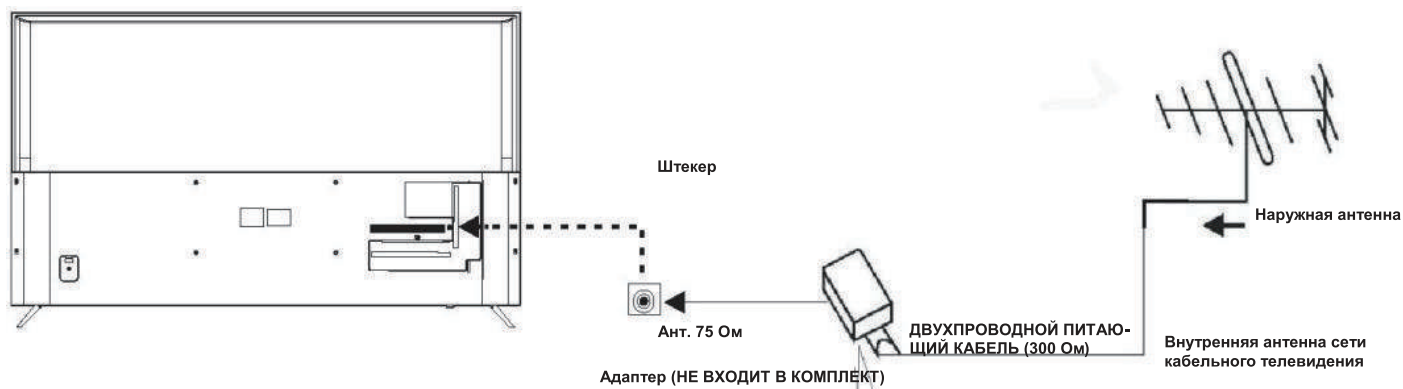

Примечание:
 Подсоединение антенны: RF (гнездо).
 Входное сопротивление: 75 Ом, небалансный.

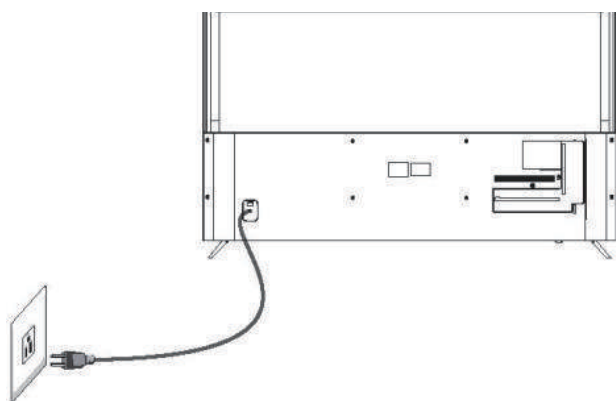

ПРЕДУСТАНОВЛЕННЫЙ РЕЖИМ (HDMI)

	РАЗРЕШЕНИЕ	Вертикальная развертка (Гц)	Горизонтальная развертка (кГц)
1	800*600	60	37,88
2	1024*768	60	48,36
3	1360*768	60	47,7
4	1280*768	60	47,3
5	1920*1080	60	67,5
6	3840*2160	30	67,5
7	3840*2160	50	112,5
8	3840*2160	60	135

АУДИО-/ВИДЕООБОРУДОВАНИЕ

В этом телевизоре предусмотрена одна группа AV и одна группа YPbPr для удобного подключения к видеомаягнитофону, DVD или другому видеооборудованию. Пожалуйста, обратитесь к руководству по эксплуатации подключаемого оборудования.

Вы можете использовать входные клеммы на задней панели телевизора следующим образом.

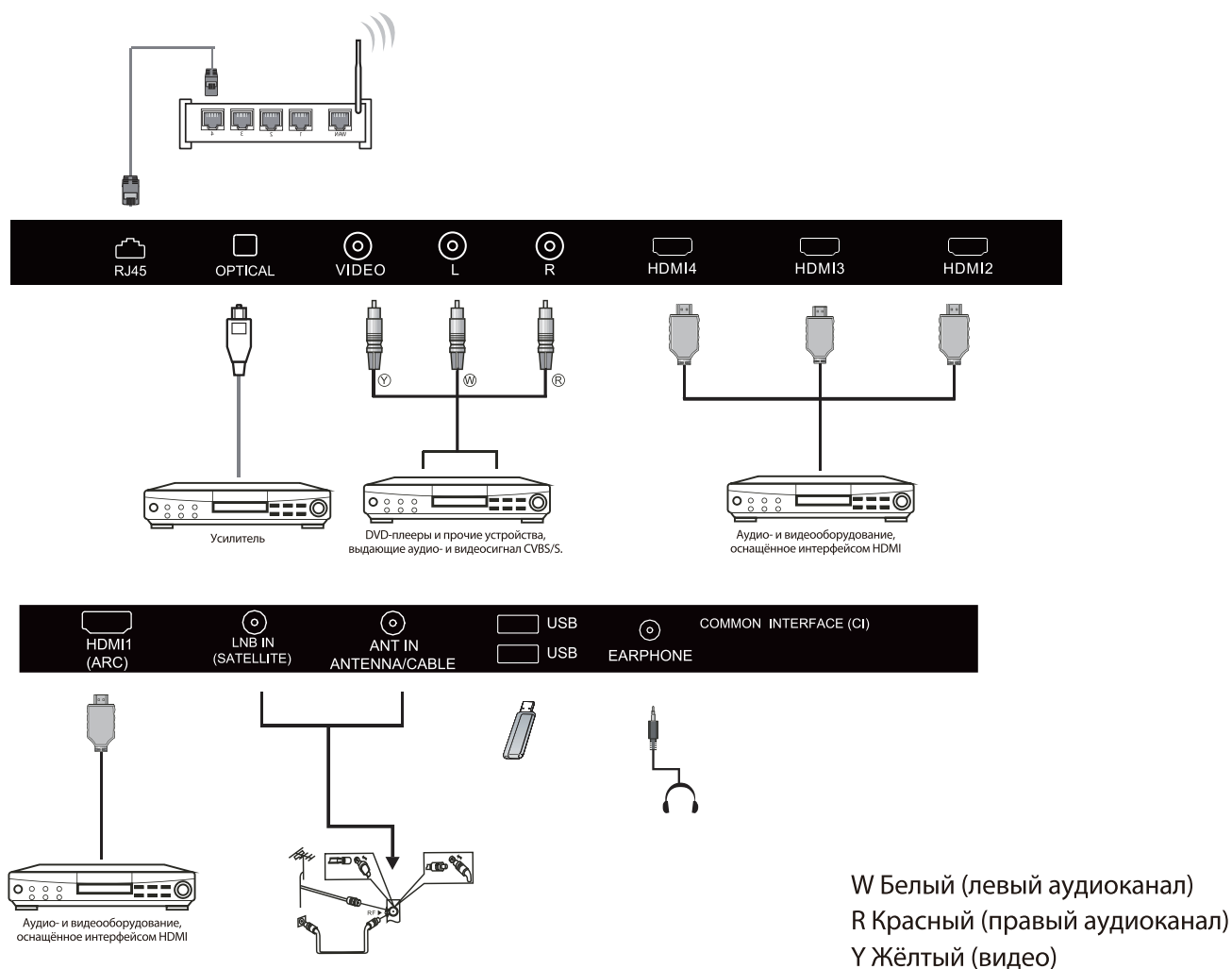

1. HDMI: Подключайте мультимедийные устройства, поддерживающие высокое разрешение.
2. USB: Подключайте USB устройства.
3. YPbPr: Компонентный разъём.
4. RF: Антенное/кабельное ТВ
5. AV INPUT: Видео вход/аудио вход.

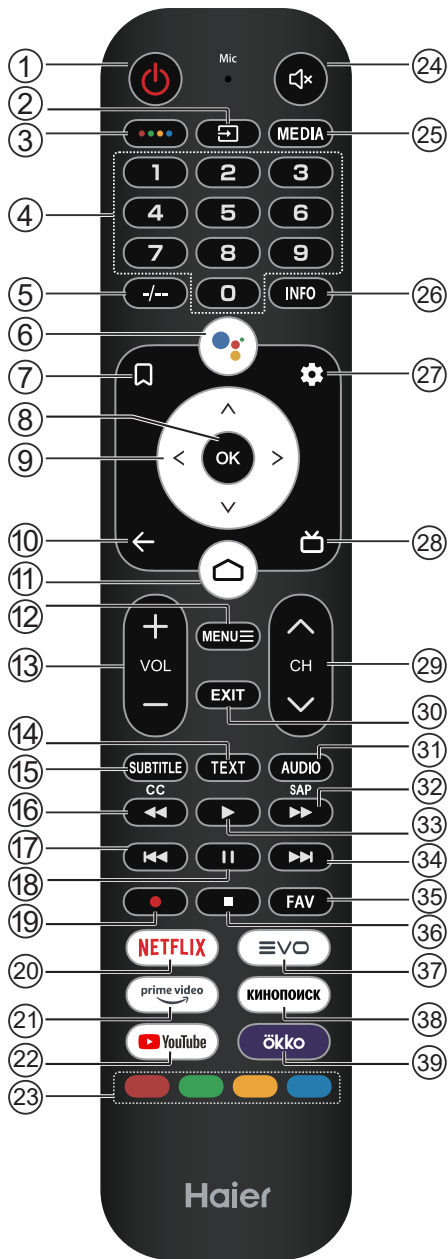

#	Кнопка	Описание
9	▲▼▶◀	Нажмите для навигации по экранному меню.
10	←	Возврат к предыдущему меню.
11	🏠	Нажмите, чтобы открыть Домашнюю Страницу.
12	MENU ≡	Нажмите, чтобы открыть или закрыть экранное меню.
13	VOL+ / VOL-	Нажмите VOL+ или VOL- , для управления уровнем громкости.
14	TEXT	Нажмите, чтобы выбрать режим телетекста.
15	SUBTITLE	Открыть или закрыть субтитры.
16	◀◀	Нажмите для обратного воспроизведения в режиме мультимедиа и режиме Timeshift.
17	◀◀	Предыдущий трек.
18	⏸	Нажмите, чтобы сделать паузу в мультимедийном режиме и режиме Timeshift.
19	●	Нажмите, чтобы записать телепрограмму, которая транслируется в режиме DTV.
20	NETFLIX	Нажмите, чтобы открыть NETFLIX.
21	prime video	Нажмите, чтобы активировать видео для просмотра Телешоу и фильмов онлайн (требуется подключение к интернету).
22	YouTube	Нажмите, чтобы открыть YouTube.
23	Coloured buttons	Выполните необходимые операции следуя подсказкам в нижней части текстового меню.
24	🔊	Нажмите, чтобы отключить звук.
25	MEDIA	Нажмите, чтобы открыть мультимедийный проигрыватель.
26	INFO	Нажмите для отображения информации о канале.
27	⚙️	Нажмите, чтобы войти в меню настроек.
28	📺	Нажмите для отображения электронной программы передач в режиме ТВ.
29	CH ^/ CH v	Нажмите CH ^ или CH v для переключения телеканалов.
30	EXIT	Выйти. В зависимости от текущей функции.
31	AUDIO	Переключение звуковых дорожек.
32	▶▶	Нажмите, чтобы перемотать вперед в мультимедийном режиме и в режиме Timeshift.
33	▶	Нажмите для воспроизведения в мультимедийном режиме и режиме Timeshift.
34	▶▶	Следующий трек
35	FAV	Нажмите, чтобы выбрать или удалить любимый канал.
36	■	Нажмите, чтобы остановить воспроизведение мультимедиа, запись и режим Timeshift.
37	EVO	Нажмите, чтобы открыть EVO.
38	КИНОПОИСК	Нажмите, чтобы открыть Кинопоиск.
39	öккО	Нажмите, чтобы открыть ОККО.

#	Кнопка	Описание
1	Power	Нажмите, чтобы включить или выключить телевизор. При выключенном телевизоре все еще потребляется электроэнергия. Чтобы полностью отключить телевизор, отсоедините кабель питания от сети.
2	📺	Нажмите, чтобы открыть список источников входного сигнала.
3	●●●●	Нажмите, чтобы открыть Экранную Клавиатуру.
4	0-9 number	Нажмите, чтобы выбрать номер телеканала.
5	-/--	В зависимости от используемой функции.
6	🗨️	Нажмите, чтобы войти в Google Assistant.
7	📌	Нажмите, чтобы открыть список каналов/список просмотра.
8	OK	Подтвердить выбранный параметр или выполнить выбранную операцию.

Снимите крышку батарейного отсека.
Вставьте 2 батарейки (тип AAA 1,5 В).

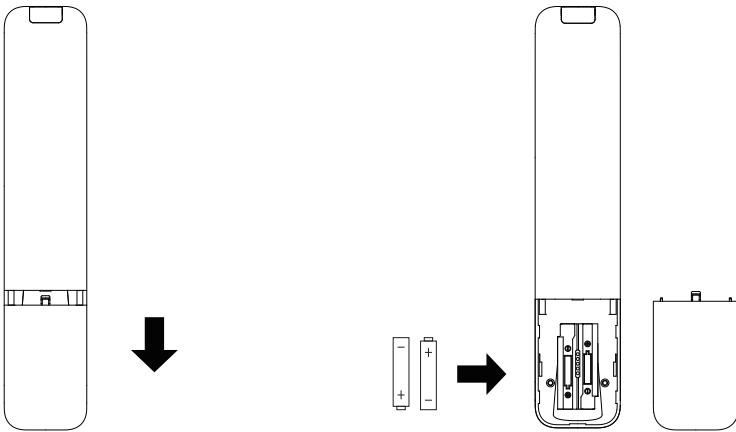

УСТАНОВКА ПОДСТАВКИ (СЕРИЯ МХ/НХ)

1. Найдите удлиненную ножку каждой опоры и введите прямоугольную часть опор в телевизор таким образом, чтобы удлиненные ножки были направлены в сторону фронтальной его части.

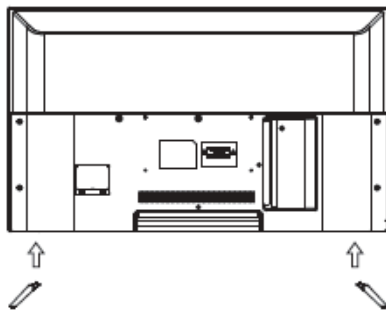

2. Вставьте длинные винты в отверстия на задней панели телевизора, соответствующие отверстиям в прямоугольной части металлических опор, затем плотно затяните винты. Для максимальной фиксации слегка прижмите металлические опоры в процессе затяжки.

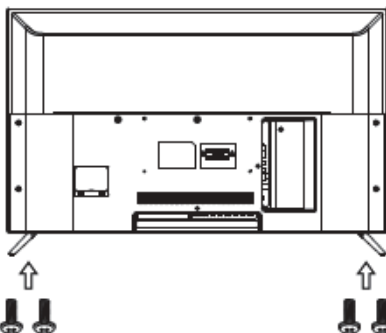

4x30mm(55")
4x14mm(65")
6x18mm(70")
6x40mm(75")

4x30mm(55")
4x14mm(65")
6x18mm(70")
6x40mm(75")

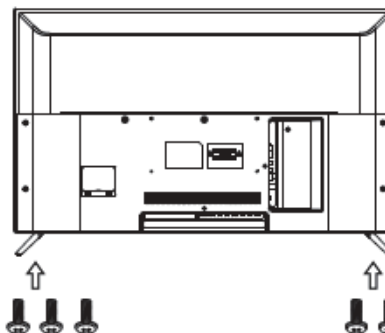

5x20mm (58")

5x20mm (58")

ПЕРВОНАЧАЛЬНАЯ НАСТРОЙКА

При первом включении телевизора мастер настройки поможет вам выполнить все основные настройки. См. текстовую подсказку по начальной настройке.

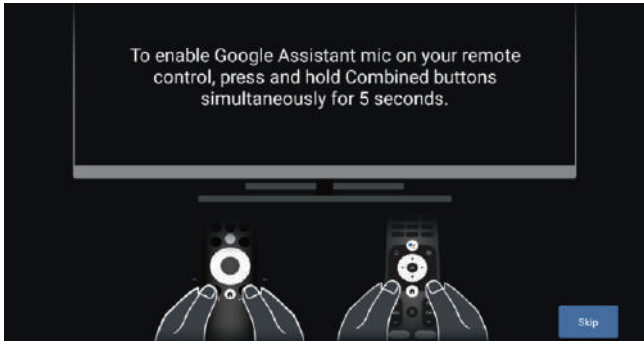

Для выбора языка системы используйте кнопки ▲/▼. Чтобы подтвердить выбор языка, нажмите ОК.

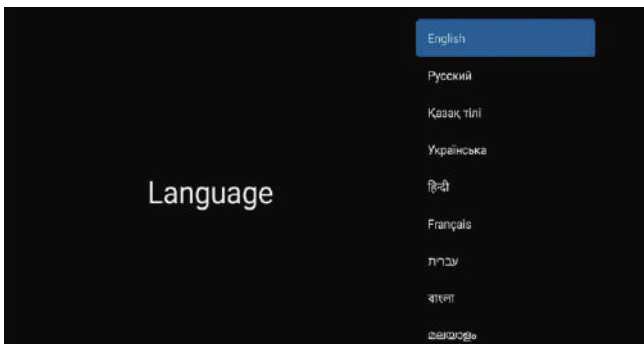

Эта функция используется для сопряжения пульта дистанционного управления. После удачного выполнения сопряжения для управления телевизором можно использовать пульт дистанционного управления, поддерживающий функцию Bluetooth.

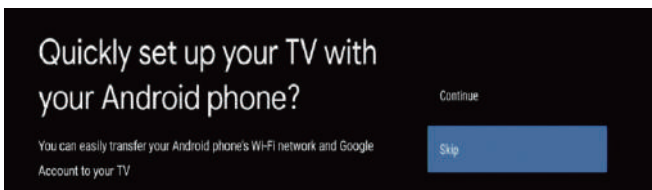

Подключите свой смартфон Android к телевизору. Чтобы продолжить подключение, выберите «Продолжить»; чтобы пропустить этот шаг, выберите «Пропустить».



Для подключения сети Wi-Fi используйте кнопки ▲/▼, нажмите ОК и введите пароль, затем подтвердите подключение.

ПРИМЕЧАНИЕ
Эта функция для голосового дистанционного управления Bluetooth.

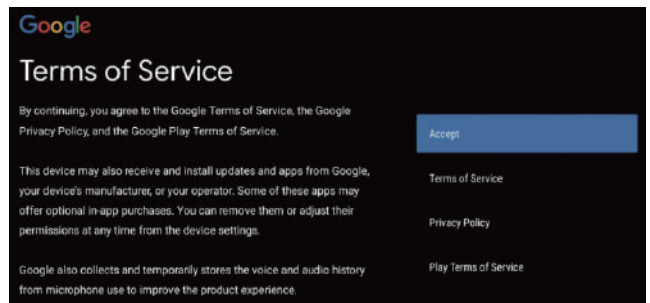

Соглашение с Условиями предоставления услуг Google для улучшения работы с продуктом. Для подтверждения согласия выберите «Принять».

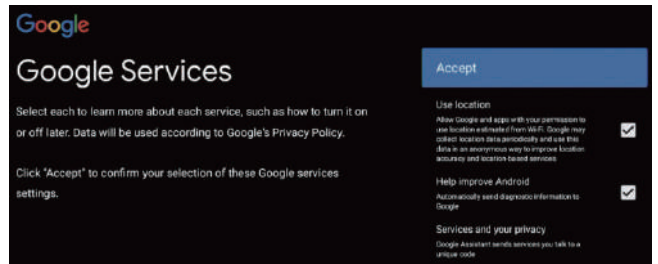

Соглашение на пользование Службами Google для улучшения работы с продуктом. Для подтверждения согласия выберите «Принять».

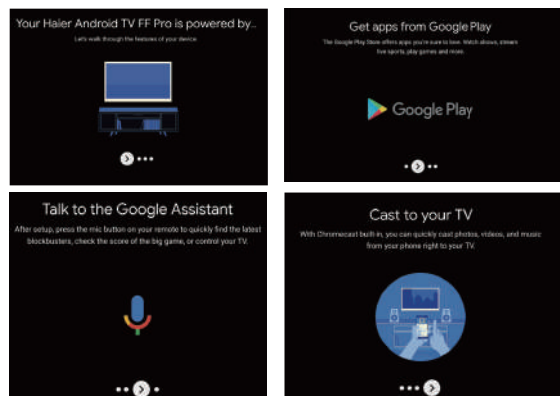

1. Если ваше устройство работает на базе Android TV, нажмите на кнопку ►, чтобы выбрать функцию просмотра.
2. Больше приложений можно найти в Google Play. Нажмите на кнопку ►, чтобы перейти к следующему экрану.
3. Передавайте фотографии и другой контент на телевизор через встроенный Chromecast. Нажмите ОК, чтобы завершить просмотр.

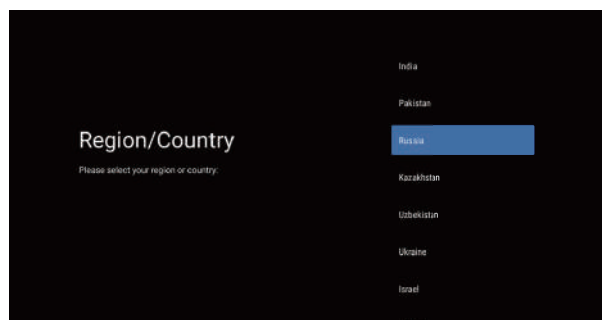

Для выбора страны устройства используйте кнопки ▲/▼. Для подтверждения нажмите ОК.



-13- Используется для установки пароля на устройство, чтобы обеспечить безопасность и конфиденциальность.

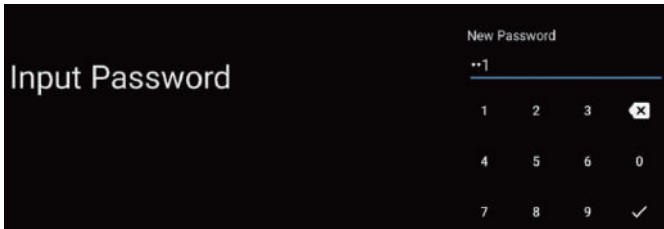

Чтобы вызвать виртуальную клавиатуру, нажмите **ОК**. Используйте пульт дистанционного управления для ввода 4-значного пароля, после чего вас автоматически будет перенаправлено в следующий интерфейс.

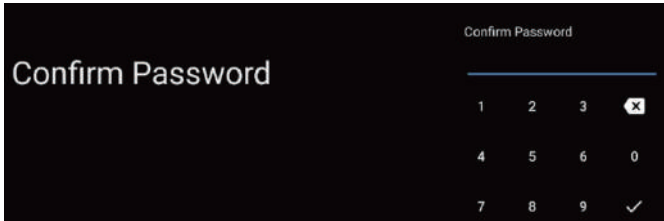

Снова подтвердите пароль и не меняйте его. Для ввода и подтверждения пароля используйте пульт дистанционного управления.

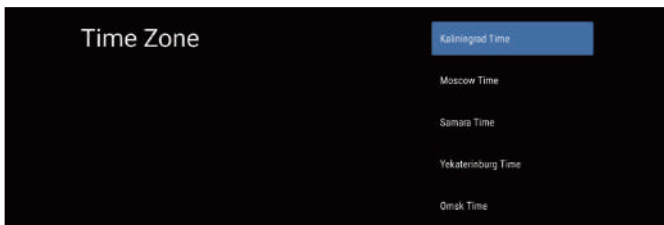

Выберите нужный часовой пояс, нажимая кнопки «вверх» и «вниз». Чтобы подтвердить выбор, нажмите **ОК**.

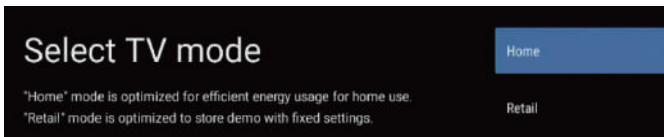

Используйте кнопки **▲/▼**, чтобы выбрать режим «Домашний», и нажмите «Да».

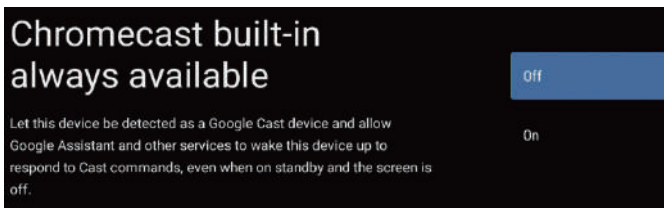

Для ответа на команды Cast нажмите «Вкл.», для выхода — «Выкл.».



Чтобы выбрать режим тюнера для поиска, используйте кнопки **▲/▼**. Для подтверждения выбора нажмите **ОК**.

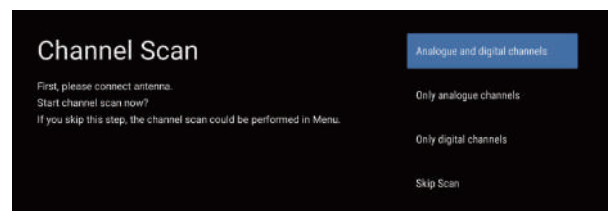

Для выбора предмета поиска используйте кнопки **▲/▼**. Чтобы начать поиск, выберите «Сканирование»; чтобы пропустить поиск, выберите «Пропустить сканирование».

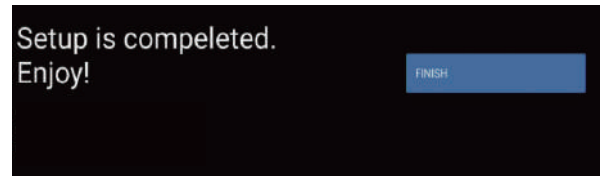

Нажмите **ОК**, чтобы завершить настройку.

ПРИМЕЧАНИЕ

Система IOT работает над тем, чтобы поддерживать большее количество подключений бытовых устройств на базе IOT. Простота голосового управления позволит смарт-телевизору выступать в качестве центральной точки доступа к современному интеллектуальному управлению домом при помощи стандартного языка и слов.

ГЛАВНЫЙ ЭКРАН

После завершения работы мастера настройки можно приступить к просмотру телевизора и перейти на главный экран.

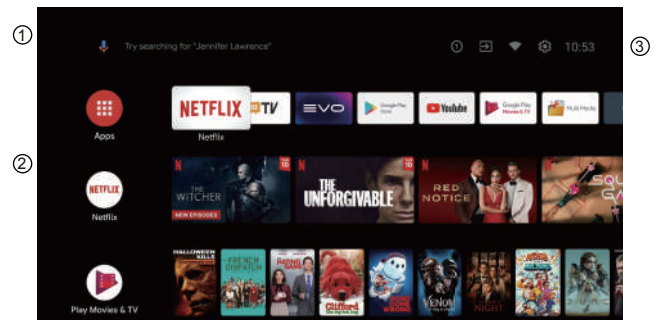

- 1 Откройте Google Ассистента или запустите голосовой поиск.
- 2 Среди приложений, установленных на телевизоре, значки избранных приложений отображаются в этом разделе. (Пользователи могут добавлять/удалять избранные приложения, а также изменять их порядок.)

Приложения: Нажмите для перехода к экрану приложений, где перечислены все установленные приложения.

Оповещения: отображение количества оповещений.

Входы: значок выбора источника входного сигнала.

Сеть и интернет: значок настройки сети, например, Wi-Fi.

Настройки: здесь можно настроить различные параметры. Подробнее о настройках см. следующее пояснение.

ИСТОЧНИК ВХОДНОГО СИГНАЛА

В интерфейсе ГЛАВНЫЙ ЭКРАН для выбора значка «Входы» используйте кнопки **▲/▼/◀/▶**. Нажмите **ОК**, чтобы открыть список источников входного сигнала, затем нажмите на кнопку «вверх», чтобы выделить требуемый вход, и нажмите **ОК** для переключения.

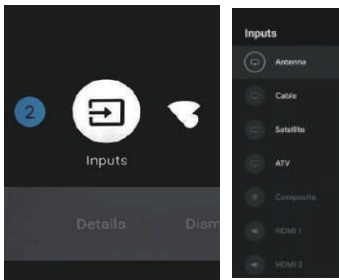

В режиме прямой трансляции нажмите на кнопку ИСТОЧНИК, чтобы отобразить список источников входного сигнала. Вы можете выбрать желаемый источник.

НАВИГАЦИЯ ПО ЭКРАННОМУ МЕНЮ

Войти можно двумя способами. Сначала в режиме прямой трансляции нажмите на кнопку меню для отображения параметров телевизора, используйте кнопки ▲/▼/◀/▶, чтобы выбрать меню настроек, и нажмите **ОК** для подтверждения. Затем в интерфейсе ГЛАВНЫЙ ЭКРАН нажмите на кнопку ►, чтобы выбрать значок кругового меню настроек, нажмите **ОК** для подтверждения.

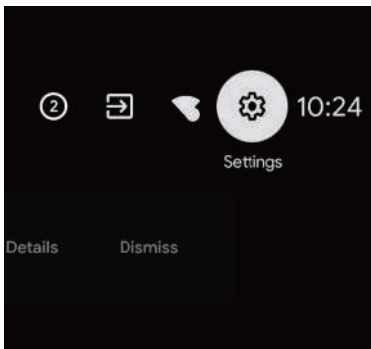
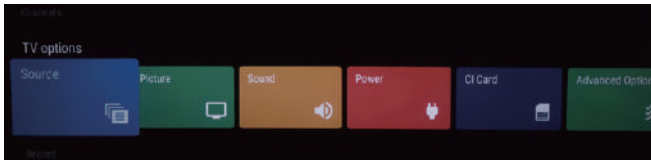

Используйте кнопки ▲/▼, чтобы выбрать то, что вы хотите настроить.

Нажмите **ОК**, чтобы применить настройку.

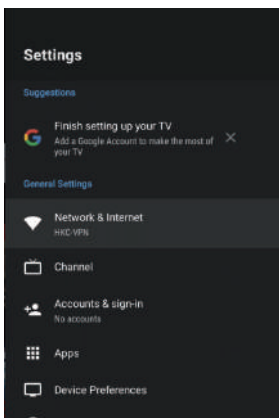

Нажмите НАЗАД для возврата в предыдущее меню. Если отображается главное меню, нажав НАЗАД, вы закроете экранное меню.

Сеть

1. Используйте кнопки ▲/▼, чтобы выбрать то, что вы хотите настроить.

2. Нажмите **ОК**, чтобы отрегулировать.

3. После завершения регулировки, нажмите **ОК**, чтобы сохранить новое значение и вернуться в предыдущее меню

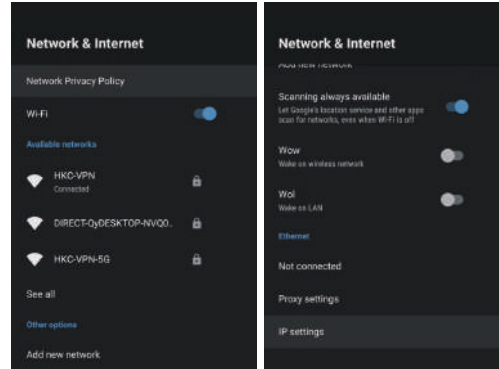

КАНАЛ (Антенна)

1. В интерфейсе ГЛАВНЫЙ ЭКРАН выберите значок «Входы», нажмите **ОК**, чтобы открыть список источников входного сигнала, выберите пункт «Антенна».

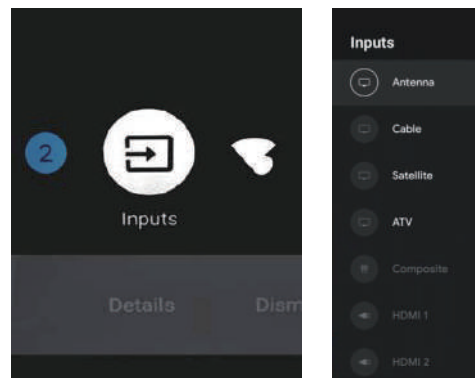

2. Меню-> Настройки-> Канал-> Каналы.

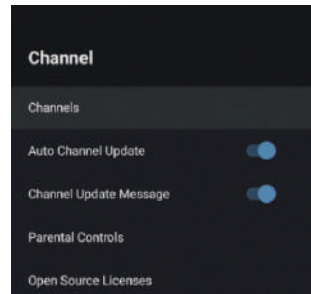

Каналы – отображение подменю поиска в зависимости от различных режимов установки каналов.

Автоматическое обновление каналов – нажмите **ОК**, чтобы выбрать ВКЛ./ВЫКЛ. При выборе ВКЛ. система будет автоматически сканировать и обновлять каналы через 5 минут ожидания.

Сообщение об обновлении канала – нажмите **ОК**, чтобы выбрать ВКЛ./ВЫКЛ. При выборе ВКЛ. система покажет вам сообщение об обновлении.

Родительский контроль – Используйте кнопки ▲/▼, чтобы выбрать пункт меню, затем нажмите **ОК**, чтобы открыть подменю.

Лицензии на открытое программное обеспечение – Используйте кнопки ▲/▼, чтобы выбрать пункт меню, затем нажмите **ОК**, чтобы открыть подменю.

3. Выберите подменю, вы можете начать поиск каналов, обновлять поиск каналов, выполнить поиск одиночной РЧ и т. д.

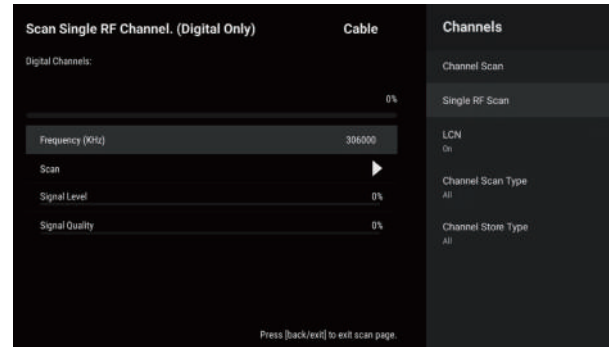
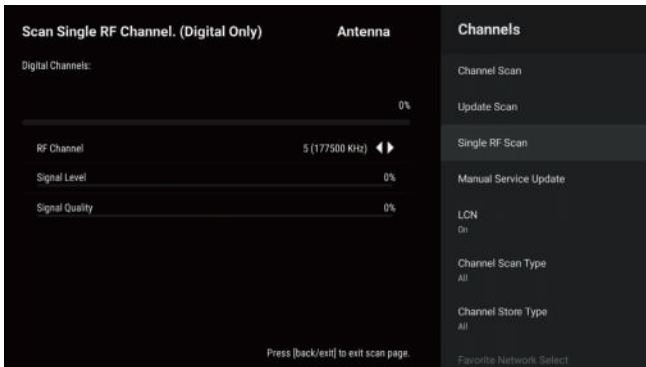
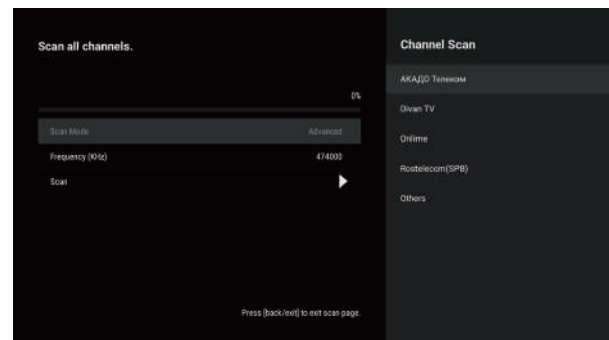
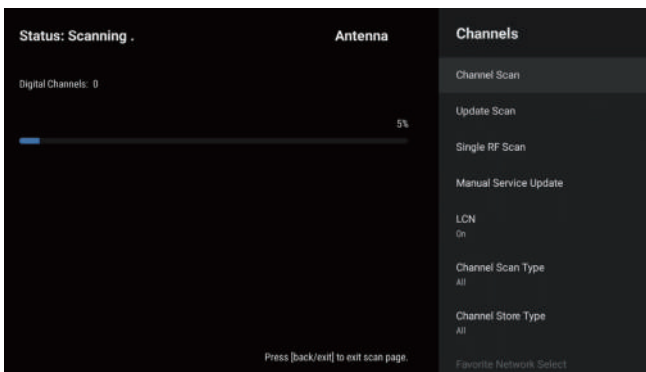

КАНАЛ (Кабельное ТВ)

1. В интерфейсе ГЛАВНЫЙ ЭКРАН выберите значок «Входы», нажмите ОК, чтобы открыть список источников входного сигнала, выберите пункт «Кабельное ТВ».

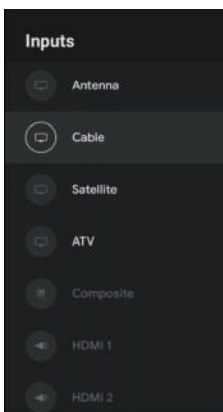

2. Меню-> Настройки-> Канал-> Каналы.

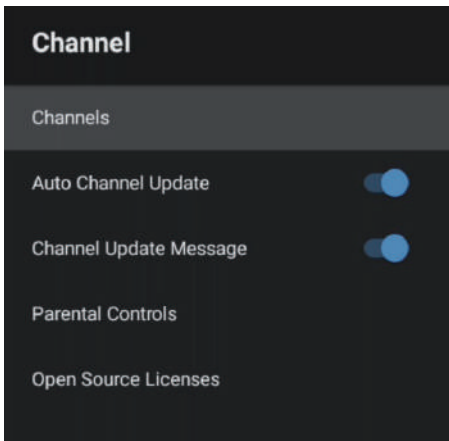

3. Выберите подменю, вы можете начать поиск каналов, выполнить поиск одиночной РЧ и т. д.

КАНАЛ (Спутниковое ТВ)

1. В интерфейсе ГЛАВНЫЙ ЭКРАН выберите значок «Входы», нажмите ОК, чтобы открыть список источников входного сигнала, выберите пункт «Спутниковое ТВ».

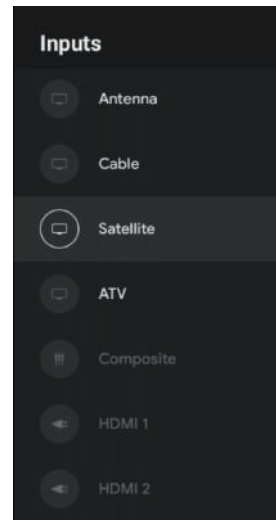

2. Меню-> Настройки-> Канал-> Каналы.

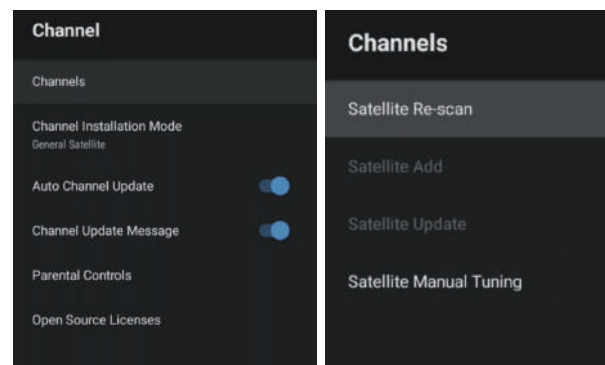

3. Выберите подменю, вы можете выполнить повторный поиск спутниковых каналов, ручную настройку спутниковых каналов и т. д.

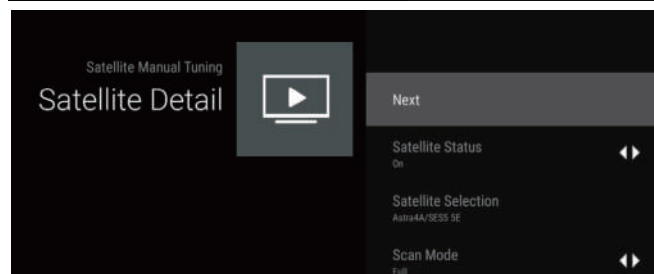
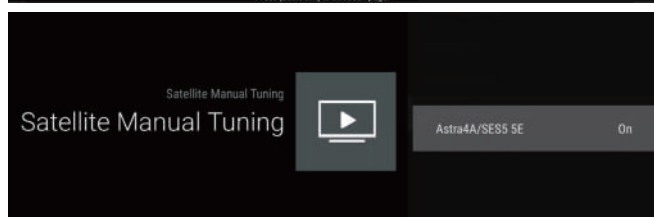
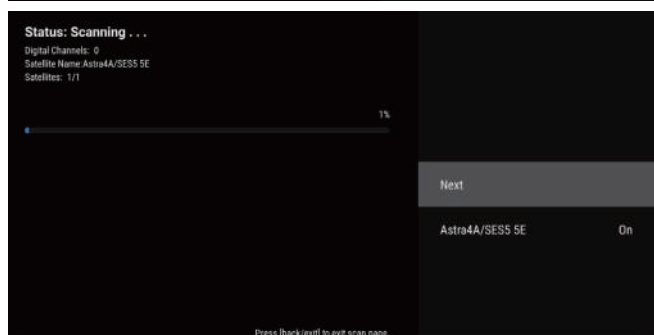
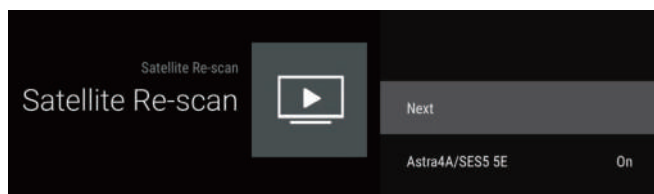
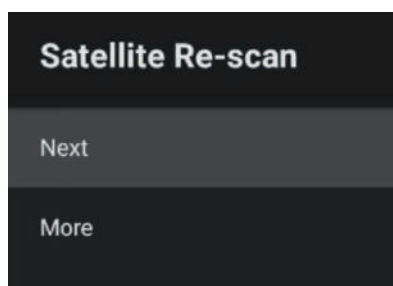

КАНАЛ (ATV)

1. В интерфейсе ГЛАВНЫЙ ЭКРАН выберите значок «Входы», нажмите ОК, чтобы открыть список источников входного сигнала, выберите пункт «ATV».

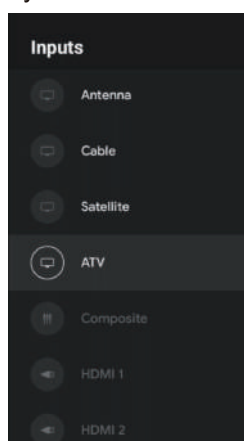

2. Меню-> Настройки-> Канал-> Каналы.

3. Выберите подменю, вы можете начать поиск каналов, обновлять поиск каналов, выполнить ручной поиск аналоговых каналов и т. д.

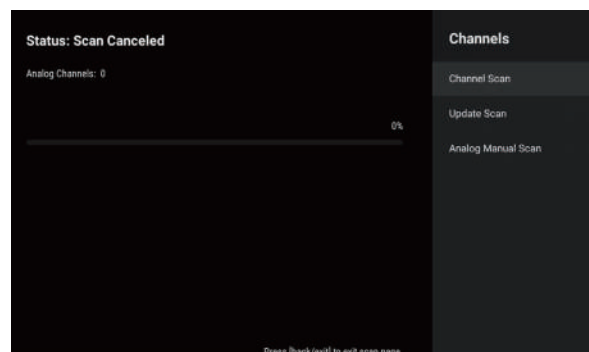

Поиск каналов: войдите непосредственно в интерфейс автоматической поисковой платформы.

Обновление поиска каналов: Повторный автоматический поиск частотных точек за пределами станции.

Ручной поиск аналоговых каналов: Станция ручного поиска ATV. После ввода частотной точки вы можете выбрать станцию поиска нажимая кнопки «вверх» или «вниз».

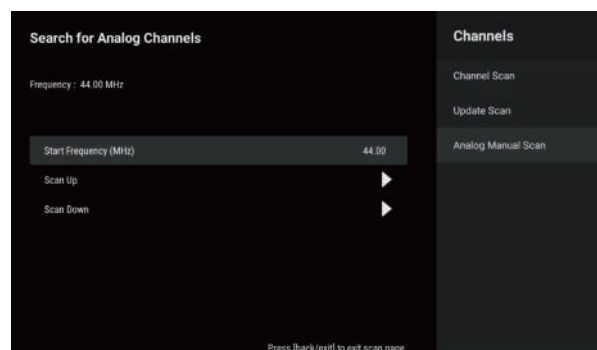

Пропуск канала/Смена канала/Перемещение канала/Редактирование канала/Удаление канала: Используйте кнопки ▲/▼, чтобы выбрать пункт меню, затем нажмите ОК, чтобы открыть подменю.

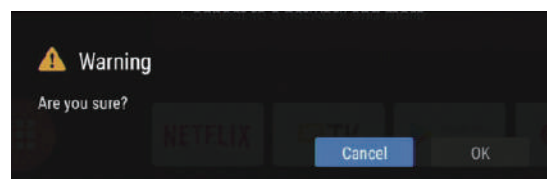

Очистить список каналов: Используйте кнопки ▲/▼, чтобы выбрать пункт меню, затем нажмите ОК, чтобы выбрать очистить список или нет.

УЧЕТНЫЕ ЗАПИСИ И ВХОД В СИСТЕМУ

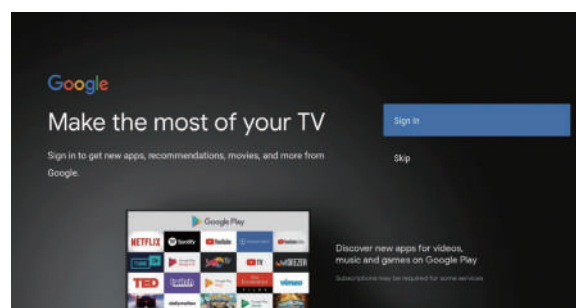

ПРИЛОЖЕНИЯ

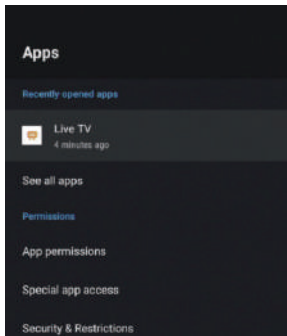

В этом меню вы можете установить разрешения для приложений и прочитать списки приложений.

1. Используйте кнопки ▲/▼, чтобы выбрать то, что вы хотите настроить.
2. Нажмите **ОК**, чтобы отрегулировать.
3. После завершения регулировки нажмите на кнопку **НАЗАД**, чтобы вернуться в предыдущее меню.

ПАРАМЕТРЫ УСТРОЙСТВА

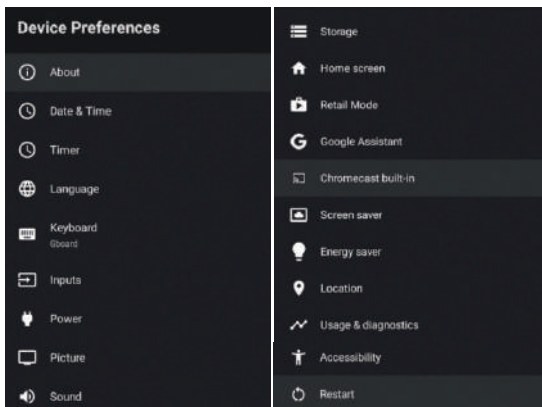

В этом меню вы можете ознакомиться с информацией и настройками телевизора.

1. Используйте кнопки ▲/▼, чтобы выбрать то, что вы хотите настроить.
2. Нажмите **ОК**, чтобы отрегулировать.
3. После завершения регулировки нажмите на кнопку **НАЗАД**, чтобы вернуться в предыдущее меню.

ОБЩИЕ СВЕДЕНИЯ

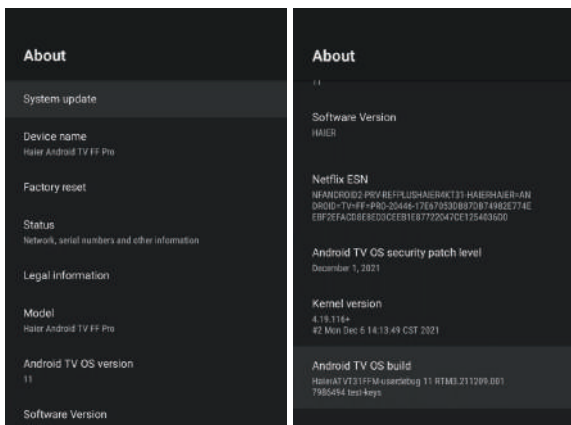

В этом меню вы можете обновить систему, восстановить заводские настройки и прочитать информацию о телевизоре.

ДАТА И ВРЕМЯ

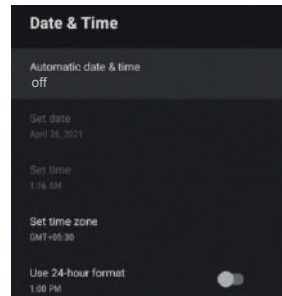

Автоматическая установка даты и времени –

Используйте кнопки ▲/▼, чтобы выбрать пункт меню, затем нажмите **ОК**, чтобы открыть подменю. (Опционально: Использование сетевого времени, Выкл.)

ПРИМЕЧАНИЕ

- Ручная настройка даты и времени автоматически **выключит автоматическую настройку даты и времени.**

Установка даты – Используйте кнопки ▲/▼, чтобы выбрать пункт меню, затем нажмите **ОК**, чтобы открыть подменю.

Установка времени – Используйте кнопки ▲/▼, чтобы выбрать пункт меню, затем нажмите **ОК**, чтобы открыть подменю.

Установка часового пояса – Используйте кнопки ▲/▼, чтобы выбрать пункт меню, затем нажмите **ОК**, чтобы открыть подменю.

Выбор 24-часового формата – Используйте кнопки ▲/▼, чтобы выбрать пункт меню, затем нажмите **ОК**, чтобы выбрать ВКЛ. или ВЫКЛ.

ТАЙМЕР

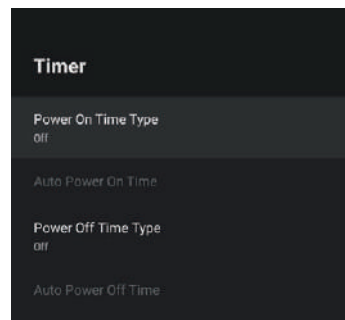

Тип времени включения – Используйте кнопки ▲/▼, чтобы выбрать пункт меню, затем нажмите **ОК**, чтобы выбрать ВКЛ./ВЫКЛ./ОДИН РАЗ.

Время автоматического включения – Используйте кнопки ▲/▼, чтобы выбрать пункт меню, затем нажмите **ОК**, чтобы открыть подменю.

Тип времени выключения – Используйте кнопки ▲/▼, чтобы выбрать пункт меню, затем нажмите **ОК**, чтобы выбрать ВКЛ./ВЫКЛ./ОДИН РАЗ.

Время автоматического выключения – Используйте кнопки ▲/▼, чтобы выбрать пункт меню, затем нажмите **ОК**, чтобы открыть подменю.

ЯЗЫК

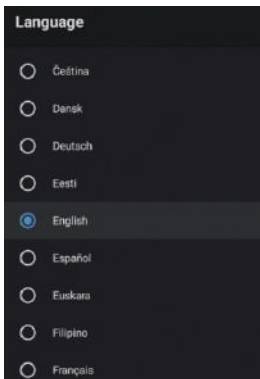

Язык – Используйте кнопки ▲/▼, чтобы выбрать пункт меню, затем нажмите **ОК**, чтобы открыть выбор языка.

КЛАВИАТУРА

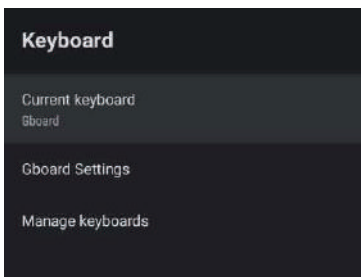

Активная клавиатура – Используйте кнопки ▲/▼, чтобы выбрать пункт меню, затем нажмите **ОК**, чтобы открыть подменю.

Настройка Gboard – Используйте кнопки ▲/▼, чтобы выбрать пункт меню, затем нажмите **ОК**, чтобы открыть подменю.

Управляемая клавиатура – Используйте кнопки ▲/▼, чтобы выбрать пункт меню, затем нажмите **ОК**, чтобы открыть подменю.

ВХОДЫ

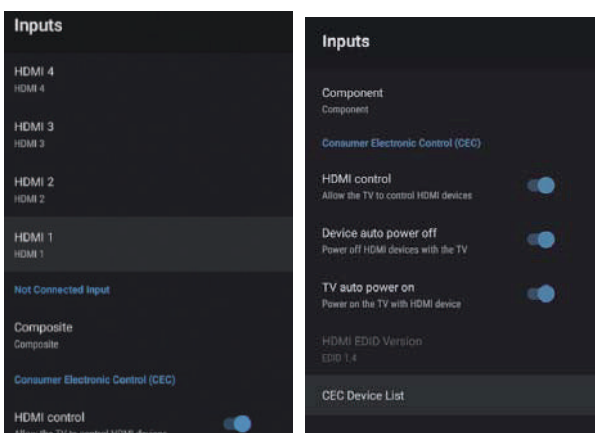

Входы – Используйте кнопки ▲/▼, чтобы выбрать пункт меню, затем нажмите **ОК**, чтобы открыть подменю.

HDMI контроль – Используйте кнопки ▲/▼, чтобы выбрать пункт меню, затем нажмите **ОК**, чтобы ВКЛ. или ВЫКЛ.

Автоматическое выключение устройства – Используйте кнопки ▲/▼, чтобы выбрать пункт меню, затем нажмите **ОК**, чтобы выбрать ВКЛ. или ВЫКЛ.

Автоматическое включение телевизора – Используйте кнопки ▲/▼, чтобы выбрать пункт меню, затем нажмите **ОК**, чтобы выбрать ВКЛ. или ВЫКЛ.

Версия EDID HDMI – Показывать версию EDID (Расширенные данные идентификации дисплея).

Список устройств СЕС – Используйте кнопки ▲/▼, чтобы выбрать пункт меню, затем нажмите **ОК**, чтобы открыть подменю.

ПИТАНИЕ

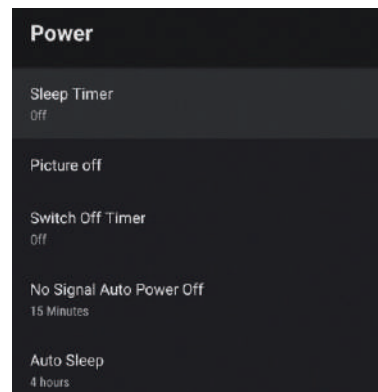

Таймер ночного режима – Используйте кнопки ▲/▼, чтобы выбрать пункт меню, затем нажмите **ОК**, чтобы открыть подменю.

(Опционально: выкл., через 10 минут, 20 минут, 30 минут, 40 минут, 50 минут, 60 минут, 90 минут или 120 минут.)

Выключение изображения – Используйте кнопки ▲/▼, чтобы выбрать пункт меню, затем нажмите **ОК**, чтобы выбрать ВКЛ. или ВЫКЛ.

Таймер выключения – Используйте кнопки ▲/▼, чтобы выбрать пункт меню, затем нажмите **ОК**, чтобы открыть подменю.

(Опционально: выкл., через 30 минут, 60 минут, 90 минут, 120 минут, 150 минут, 180 минут, 210 минут, 240 минут)

Автоматическое выключение без сигнала – Используйте кнопки ▲/▼, чтобы выбрать пункт меню, затем нажмите **ОК**, чтобы открыть подменю. (Опционально: выкл., через 5 минут, 10 минут, 15 минут, 30 минут, 60 минут).

Автоматическое включение ночного режима – Используйте кнопки ▲/▼, чтобы выбрать пункт меню, затем нажмите **ОК**, чтобы открыть подменю. (Опционально: Никогда, через 4 часа, 6 часов, 8 часов).

ИЗОБРАЖЕНИЕ

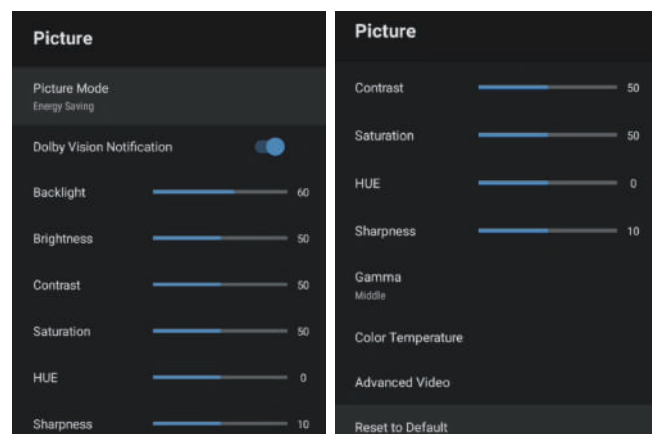

Режим изображения – Используйте кнопки ▲/▼ для выбора пункта меню, чтобы открыть подменю.

(Опционально: Пользовательский, Стандартный, Яркий, Спорт, Кино, Игра и Энергосбережение).

Уведомление Dolby Vision – Используйте кнопки ▲/▼, чтобы выбрать пункт меню, затем нажмите **ОК**, чтобы выбрать ВКЛ. или ВЫКЛ.

Подсветка/Яркость/Контрастность/Насыщенность/ОТТЕНОК/Резкость – Используйте кнопки ▲/▼, чтобы выбрать параметр. Нажмите ◀, чтобы уменьшить значение для параметра. Нажмите ▶, чтобы увеличить значение для параметра.

Gamma — Используйте кнопки ▲/▼, чтобы выбрать пункт меню, затем нажмите **ОК**, чтобы открыть подменю. (Опционально: Темный, Средний, Яркий).

Теплота цвета – Используйте кнопки ▲/▼, чтобы выбрать пункт меню, затем нажмите **ОК**, чтобы открыть подменю.

Улучшенный формат видео – Используйте кнопки ▲/▼, чтобы выбрать пункт меню, затем нажмите **ОК**, чтобы открыть подменю.

Сброс по умолчанию – Сбросить все настройки до заводских.

ЗВУК

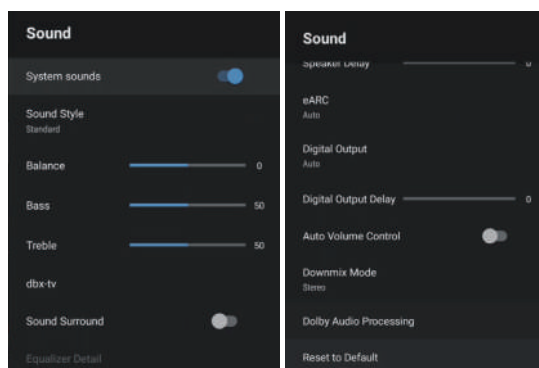

Звук системы – Используйте кнопки ▲/▼, чтобы выбрать пункт меню, затем нажмите **ОК**, чтобы выбрать ВКЛ. или ВЫКЛ.

Стиль звука – Используйте кнопки ▲/▼, чтобы выбрать пункт меню, затем нажмите **ОК**, чтобы открыть подменю. (Опционально: Пользовательский, Стандартный, Ночной, Спорт, Кино, Музыка, Новости, Авто).

Баланс/Низкие/Высокие частоты – Используйте кнопки ▲/▼, чтобы выбрать пункт меню. Нажмите ◀, чтобы уменьшить значение для параметра. Нажмите ▶, чтобы увеличить значение для параметра.

dbx-tv – Используйте кнопки ▲/▼, чтобы выбрать пункт меню, затем нажмите **ОК**, чтобы открыть подменю.

Объемный звук – Используйте кнопки ▲/▼, чтобы выбрать пункт меню, затем нажмите **ОК**, чтобы выбрать ВКЛ. или ВЫКЛ.

Эквалайзер – Используйте кнопки ▲/▼, чтобы выбрать пункт меню, затем нажмите **ОК**, чтобы открыть подменю.

Задержка звука динамика – Используйте кнопки ▲/▼, чтобы выбрать пункт меню. Нажмите ◀, чтобы уменьшить значение для параметра. Нажмите ▶, чтобы увеличить значение для параметра.

Звуковой канал eARC – Используйте кнопки ▲/▼, чтобы выбрать пункт меню, затем нажмите **ОК**, чтобы выбрать Авто или ВЫКЛ.

Цифровой выход – Используйте кнопки ▲/▼, чтобы выбрать пункт меню, затем нажмите **ОК**, чтобы открыть подменю. (Опционально: Авто, Байпас, PCM, Dolby Digital Plus, Dolby Digital).

Задержка цифрового выхода – Используйте кнопки ▲/▼, чтобы выбрать пункт меню. Нажмите ◀, чтобы уменьшить значение для параметра. Нажмите ▶, чтобы увеличить значение для параметра.

Режим автоматического контроля громкости – Используйте кнопки ▲/▼, чтобы выбрать пункт меню, затем нажмите **ОК**, чтобы ВКЛ. или ВЫКЛ.

Режим понижающего микширования – Используйте кнопки ▲/▼, чтобы выбрать пункт меню, затем нажмите **ОК**, чтобы открыть подменю. (Опционально: Stereo, Объемный).

Обработка Dolby Audio – Используйте кнопки ▲/▼, чтобы выбрать пункт меню, затем нажмите **ОК**, чтобы ВКЛ. или ВЫКЛ.

Сброс по умолчанию – Сбросить все настройки до заводских.

УСТРОЙСТВО ХРАНЕНИЯ

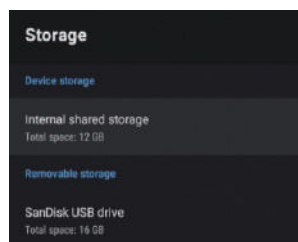

Внутреннее общее устройство хранения – Используйте кнопки ▲/▼, чтобы выбрать пункт меню, затем нажмите **ОК**, чтобы открыть подменю.

Съемное устройство хранения – Используйте кнопки ▲/▼, чтобы выбрать пункт меню, затем нажмите **ОК**, чтобы открыть подменю. (Примечание: Показать внешние устройства, если есть)

ГЛАВНЫЙ ЭКРАН

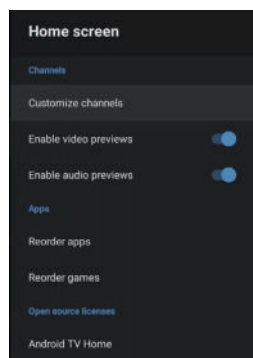

В этом меню вы можете настроить каналы, найти приложения, лицензии на открытое программное обеспечение.

1. Используйте кнопки ▲/▼, чтобы выбрать то, что вы хотите настроить.
2. Нажмите **ОК**, чтобы отрегулировать.
3. После завершения настройки нажмите на кнопку «НАЗАД», чтобы вернуться в предыдущее меню.

ПРИЛОЖЕНИЕ RETAIL MODE (Режим магазина)

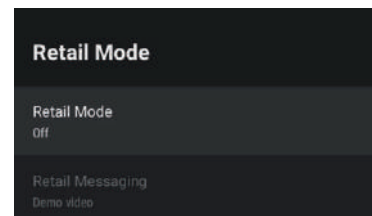

Режим магазина – Используйте кнопки ▲/▼, чтобы выбрать пункт меню, затем нажмите **ОК**, чтобы выбрать ВКЛ. или ВЫКЛ.

Сообщения магазина – Используйте кнопки ▲/▼, чтобы выбрать пункт меню, затем нажмите **ОК**, чтобы открыть подменю. (Примечание: Демо-видео, e-POP слева, e-POP внизу)

GOOGLE АССИСТЕНТ

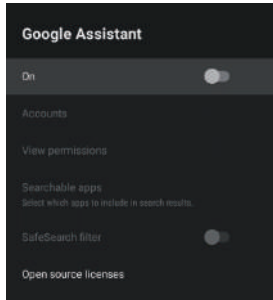

В этом меню можно настроить приложения с возможностью поиска, фильтр безопасного поиска, блокировку оскорбительных слов, лицензии на открытое программное обеспечение.

1. Используйте кнопки ▲/▼, чтобы выбрать то, что вы хотите настроить.
2. Нажмите **ОК**, чтобы отрегулировать.
3. После завершения настройки нажмите на кнопку «НАЗАД», чтобы вернуться в предыдущее меню.

ВСТРОЕННЫЙ CHROMECAST

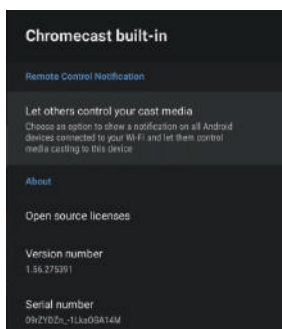

В этом меню вы можете ознакомиться с информацией и настройками Chromecast.

1. Используйте кнопки ▲/▼, чтобы выбрать то, что вы хотите настроить.
2. Нажмите **ОК**, чтобы отрегулировать.
3. После завершения настройки нажмите на кнопку «НАЗАД», чтобы вернуться в предыдущее меню.

ЗАСТАВКА

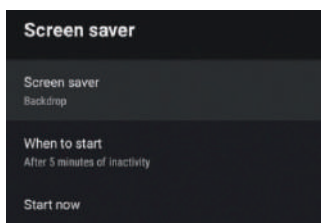

Заставка – Используйте кнопки ▲/▼, чтобы выбрать пункт меню, затем нажмите **ОК**, чтобы открыть подменю. (Опционально: Выключение экрана, Фон, Цвета)

Время запуска – Используйте кнопки ▲/▼, чтобы выбрать пункт меню, затем нажмите **ОК**, чтобы открыть подменю. (Опционально: через 5 минут, 15 минут, 30 минут, 1 час, 2 часа).

Запустить сейчас – Используйте кнопки ▲/▼, чтобы выбрать пункт меню, затем нажмите **ОК**, чтобы открыть заставку.

Режим ЭНЕРГОСБЕРЕЖЕНИЯ

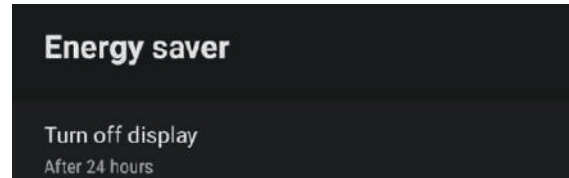

Запустить сейчас – Используйте кнопки ▲/▼, чтобы выбрать пункт меню, затем нажмите **ОК**, чтобы открыть подменю.

(Опционально: через 15 минут, 30 минут, 1 час, 4 часа, 8 часов, 12 часов, 24 часа, Никогда).

МЕСТОПОЛОЖЕНИЕ

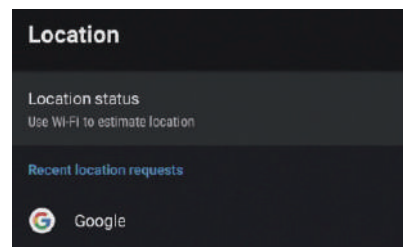

Состояние местоположения – Используйте кнопки ▲/▼, чтобы выбрать пункт меню, затем нажмите **ОК**, чтобы открыть подменю.

(Опционально: Использовать Wi-Fi для определения местоположения, Выкл.)

ИСПОЛЬЗОВАНИЕ И ДИАГНОСТИКА

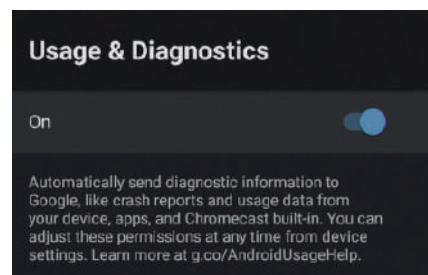

Использование и диагностика – Используйте кнопки ▲/▼, чтобы выбрать пункт меню, затем нажмите **ОК**, чтобы выбрать ВКЛ. или ВЫКЛ.

СПЕЦИАЛЬНЫЕ ВОЗМОЖНОСТИ

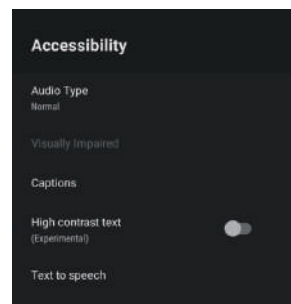

Тип звука – Используйте кнопки ▲/▼, чтобы выбрать пункт меню, затем нажмите **ОК**, чтобы открыть подменю. (Опционально: Нормальный, Звуковое описание, Устные субтитры, Опция для слабослышащих, Звуковое описание и Устные субтитры)

Для слабовидящих – Используйте кнопки ▲/▼, чтобы выбрать пункт меню, затем нажмите **ОК**, чтобы открыть подменю.

Улучшение передачи диалогов DAC- 4 – Используйте кнопки ▲/▼, чтобы выбрать пункт меню, затем нажмите **ОК**, чтобы открыть подменю. (Опционально: Выкл., Низкое, Среднее, Высокое)

Субтитры – Используйте кнопки ▲/▼, чтобы выбрать пункт меню, затем нажмите **ОК**, чтобы открыть подменю.

Высококонтрастный текст – Используйте кнопки ▲/▼, чтобы выбрать пункт меню, затем нажмите **ОК**, чтобы выбрать ВКЛ. или ВЫКЛ.

Синтез речи – Используйте кнопки ▲/▼, чтобы выбрать пункт меню, затем нажмите **ОК**, чтобы открыть подменю.

СБРОС

Нажмите **ОК**, чтобы открыть подменю.

Сброс — удалить все.

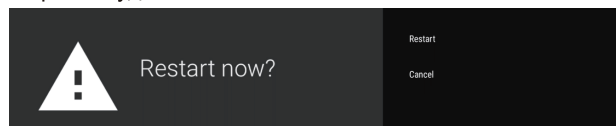

ПУЛЬТЫ И АКСЕССУАРЫ

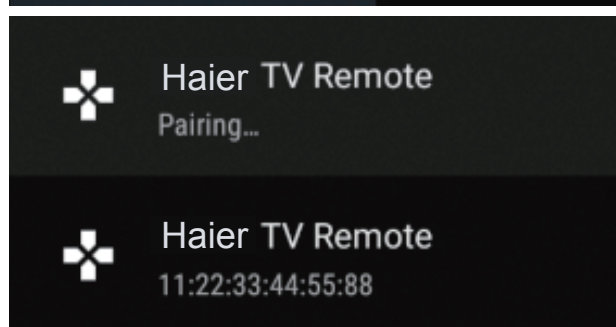
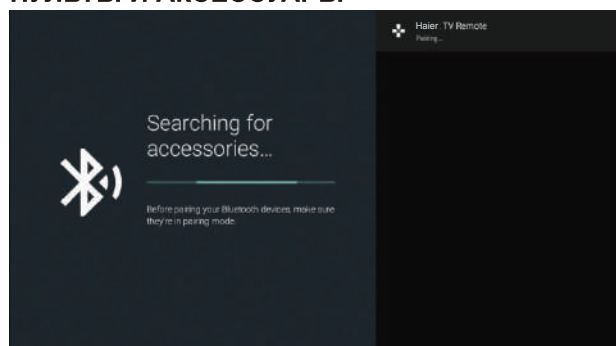

В этом меню можно сопрягать устройства с помощью Bluetooth.

1. Зажмите кнопки «←» и «📺» в нижней части пульта дистанционного управления на 5 секунд.
2. Когда загорятся светодиодные индикаторы, отпустите их. Пульт дистанционного управления отправит сигнал сопряжения на телевизор. Информация о пульте дистанционного управления отобразится в правой части экрана.

3. Нажмите **ОК**, чтобы отобразить на дисплее сопряжение. Если на дисплее отображается статус «Сопряжено», соединение успешно.
4. Если на дисплее появляется статус «Не удалось выполнить сопряжение», произошел сбой соединения. Подождите 30 секунд, а затем зажмите кнопки «←» и «📺» в нижней части пульта дистанционного управления в течение 5 секунд, чтобы повторить предыдущие шаги.
5. Нажмите на кнопку «←» для возврата в предыдущее меню.

ДОБАВЛЕНИЕ И ИСПОЛЬЗОВАНИЕ МУЛЬТИМЕДИЙНОГО ПРОИГРЫВАТЕЛЯ

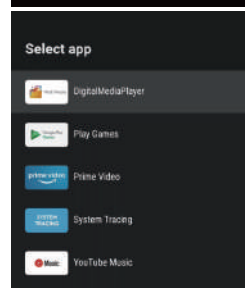
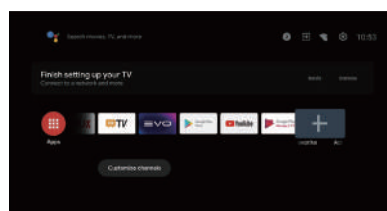

1. В интерфейсе ГЛАВНЫЙ ЭКРАН выберите значок + в столбце APP (Приложения), чтобы добавить приложение, и нажмите ОК. Нажимайте кнопки «Вверх» и «Вниз», чтобы выбрать приложение Мультимедийный проигрыватель, и нажмите ОК, чтобы добавить его в интерфейс ГЛАВНЫЙ ЭКРАН.

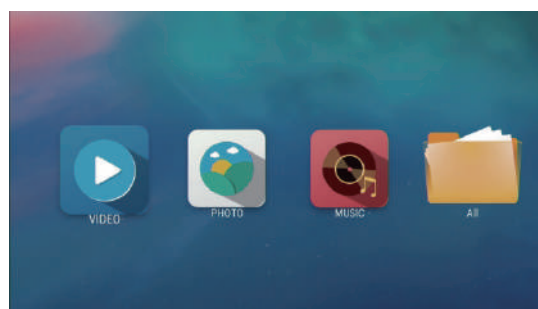

2. Нажмите ОК, чтобы войти в Мультимедийный проигрыватель и отобразить Видео, Фото, Аудио. После подключения USB-накопителя можно просмотреть соответствующие файлы, хранящиеся на USB-накопителе (формат FAT32).

ПРИМЕЧАНИЕ

Меню может отличаться в зависимости от того, когда вы приобрели телевизор.

Цифровой ЖК-телевизор сверхвысокой чёткости со светодиодной подсветкой экрана диагональю 55 дюймов . Модель 55 Smart TV MX

Качество изображения:	UHD (сверхвысокой четкости) Поддержка цифрового телевидения Диагональ экрана: 139 см Разрешение 3840 x 2160 точек, 60 Гц.		
Цифровой декодер	DVB-T, DVB-C, DVB-T2, DVB-S2 16/32/64/128/256 QAM модуляция MPEG2, MPEG4, H.265		
Класс энергоэффективности	A		
Напряжение питания	100-240V 50/60Hz		
Потребляемая мощность	150W		
Интерфейсы для подключения оборудования:	1 Оптический порт 1 RJ45 4 разъема HDMI 1 видео-гнездо	1 L гнездо 1 гнездо R 1 гнездо наушников 1 слот CI	2 порта USB 2 гнездо RF
	Поддерживаемые системы: PAL и SECAM Память телеканалов: 1000(DTV), 100(ATV) Антенный вход: 75 Ом, небалансный Вход AV Video: 75 Ом, 1V-P, RCA Вход AV Audio: 20 кОм, 500 мВ (скз.) Поддержка разрешения на входах HDMI: 480i, 480p, 720p, 1080i, 1080p WiFi : Стандарт: IEEE 802.11a / b / g / n / ac, частота: 2,4 ГГц / 5 ГГц Bluetooth: V5.1		
Качество звука:	Стере звуковая система. 2x10 Вт средняя громкость на выходе.		
Потребляемая мощность в ждущем режиме	0,50 Вт		
Цифровые функции:	Поддержка цифровых интерактивных сервисов. Цифровой телетекст. Поддержка цифровых субтитров, передаваемых по протоколу DVB (цифровое телерадиовещание). Автоматическая настройка. Автоматический поиск каналов. Программа телепередач на сегодня и на следующие дни. Телегид на неделю. Поддержка телевизионных приставок. Разъем CI. Поддержка приема тифлоперевода (описание происходящего на экране специально для слабовидящих людей).		
Дополнительные функции:	Тюнер UHF/VHF; таймер отключения; родительский контроль; одновременное изображение картинки и текста; требуются батарейки 2 x AAA (входят в комплект поставки) для пульта ДУ. Крепление стандарта VESA: 200 x 200 мм Габариты упаковки (Ш x В x Г): 1345 x 836 x 135 мм Габариты телевизора на подставке (Ш x В x Г): 1229 x 774 x 265 мм Габариты телевизора без подставки (Ш x В x Г): 1229 x 710 x 63 мм Масса брутто: 17 кг Масса телевизора с подставкой: 13 кг Масса телевизора без подставки: 12,7 кг		

* Характеристики приведены исключительно в справочных целях.
При изменениях в используемых технологиях характеристики могут измениться.
Характеристики могут быть изменены без предварительного уведомления.

Цифровой ЖК-телевизор сверхвысокой чёткости со светодиодной подсветкой экрана диагональю 58 дюймов . Модель 58 Smart TV K6

Качество изображения:	UHD (сверхвысокой четкости) Поддержка цифрового телевидения Диагональ экрана: 147 см Разрешение 3840 x 2160 точек, 60 Гц.		
Цифровой декодер	DVB-T, DVB-C, DVB-T2, DVB-S2 16/32/64/128/256 QAM модуляция MPEG2, MPEG4, H.265		
Класс энергоэффективности	A		
Напряжение питания	100-240V 50/60Hz		
Потребляемая мощность	150W		
Интерфейсы для подключения оборудования:	1 Оптический порт 1 RJ45 4 разъема HDMI 1 видео-гнездо	1 L гнездо 1 гнездо R 1 гнездо наушников 1 слот CI	2 порта USB 2 гнездо RF
	Поддерживаемые системы: PAL и SECAM Память телеканалов: 1000(DTV), 100(ATV) Антенный вход: 75 Ом, небалансный Вход AV Video: 75 Ом, 1V-P, RCA Вход AV Audio: 20 кОм, 500 мВ (скз.) Поддержка разрешения на входах HDMI: 480i, 480p, 720p, 1080i, 1080p WiFi : Стандарт: IEEE 802.11a / b / g / n / ac, частота: 2,4 ГГц / 5 ГГц Bluetooth: V5.1		
Качество звука:	Сtereo звуковая система. 2x10 Вт средняя громкость на выходе.		
Потребляемая мощность в ждущем режиме	0,50 Вт		
Цифровые функции:	Поддержка цифровых интерактивных сервисов. Цифровой телетекст. Поддержка цифровых субтитров, передаваемых по протоколу DVB (цифровое телерадиовещание). Автоматическая настройка. Автоматический поиск каналов. Программа телепередач на сегодня и на следующие дни. Телегид на неделю. Поддержка телевизионных приставок. Разъем CI. Поддержка приема тифлоперевода (описание происходящего на экране специально для слабовидящих людей).		
Дополнительные функции:	Тюнер UHF/VHF; таймер отключения; родительский контроль; одновременное изображение картинки и текста; требуются батарейки 2 x AAA (входят в комплект поставки) для пульта ДУ. Крепление стандарта VESA: 400 x 200 мм Габариты упаковки (Ш x В x Г): 1445 x 871 x 150 мм Габариты телевизора на подставке (Ш x В x Г): 1289 x 811 x 288 мм Габариты телевизора без подставки (Ш x В x Г): 1289 x 748 x 63 мм Масса брутто: 19 кг Масса телевизора с подставкой: 14,3 кг Масса телевизора без подставки: 14 кг		

* Характеристики приведены исключительно в справочных целях.
При изменениях в используемых технологиях характеристики могут измениться.
Характеристики могут быть изменены без предварительного уведомления.

Цифровой ЖК-телевизор сверхвысокой чёткости со светодиодной подсветкой экрана диагональю 65 дюймов . Модель 65 Smart TV MX

Качество изображения:	UHD (сверхвысокой четкости) Поддержка цифрового телевидения Диагональ экрана: 165 см Разрешение 3840 x 2160 точек, 60 Гц.		
Цифровой декодер	DVB-T, DVB-C, DVB-T2, DVB-S2 16/32/64/128/256 QAM модуляция MPEG2, MPEG4, H.265		
Класс энергоэффективности	A		
Напряжение питания	100-240V 50/60Hz		
Потребляемая мощность	170W		
Интерфейсы для подключения оборудования:	1 Оптический порт 1 RJ45 4 разъема HDMI 1 видео-гнездо	1 L гнездо 1 гнездо R 1 гнездо наушников 1 слот CI	2 порта USB 2 гнездо RF
	Поддерживаемые системы: PAL и SECAM Память телеканалов: 1000(DTV), 100(ATV) Антенный вход: 75 Ом, небалансный Вход AV Video: 75 Ом, 1V-P, RCA Вход AV Audio: 20 кОм, 500 мВ (скз.) Поддержка разрешения на входах HDMI: 480i, 480p, 720p, 1080i, 1080p WiFi : Стандарт: IEEE 802.11a / b / g / n / ac, частота: 2,4 ГГц / 5 ГГц Bluetooth: V5.1		
Качество звука:	Сtereo звуковая система. 2x10 Вт средняя громкость на выходе.		
Потребляемая мощность в ждущем режиме	Не более 0,5 Вт		
Цифровые функции:	Поддержка цифровых интерактивных сервисов. Цифровой телетекст. Поддержка цифровых субтитров, передаваемых по протоколу DVB (цифровое телерадиовещание). Автоматическая настройка. Автоматический поиск каналов. Программа телепередач на сегодня и на следующие дни. Телегид на неделю. Поддержка телевизионных приставок. Слот CI для электронных модулей. Поддержка приема тифлоперевода (описание происходящего на экране специально для слабовидящих людей).		
Дополнительные функции:	Тюнер UHF/VHF; таймер отключения; родительский контроль; одновременное изображение картинки и текста; требуются батарейки 2 x AAA (входят в комплект поставки) для пульта ДУ. Крепление стандарта VESA: 400 x 200 мм Габариты упаковки (Ш x В x Г): 1611 x 995 x 152 мм Габариты телевизора на подставке (Ш x В x Г): 1448 x 899 x 300 мм Габариты телевизора без подставки (Ш x В x Г): 1448 x 837 x 61 мм Масса брутто: 24,7 кг Масса телевизора с подставкой: 17,3 кг Масса телевизора без подставки: 17 кг		

* Характеристики приведены исключительно в справочных целях.

При изменениях в используемых технологиях характеристики могут измениться.

Характеристики могут быть изменены без предварительного уведомления.

Цифровой ЖК-телевизор сверхвысокой чёткости со светодиодной подсветкой экрана диагональю 70 дюймов . Модель 70 Smart TV HX

Качество изображения:	UHD (сверхвысокой четкости) Поддержка цифрового телевидения Диагональ экрана: 177 см Разрешение 3840 x 2160 точек, 60 Гц.		
Цифровой декодер	DVB-T, DVB-C, DVB-T2, DVB-S2 16/32/64/128/256 QAM модуляция MPEG2, MPEG4, H.265		
Класс энергоэффективности	A		
Напряжение питания	100-240V 50/60Hz		
Потребляемая мощность	220W		
Интерфейсы для подключения оборудования:	1 Оптический порт 1 RJ45 4 разъема HDMI 1 видео-гнездо	1 L гнездо 1 гнездо R 1 гнездо наушников 1 слот CI	2 порта USB 2 гнездо RF
	Поддерживаемые системы: PAL и SECAM Память телеканалов: 1000(DTV), 100(ATV) Антенный вход: 75 Ом, небалансный Вход AV Video: 75 Ом, 1V-P, RCA Вход AV Audio: 20 кОм, 500 мВ (скз.) Поддержка разрешения на входах HDMI: 480i, 480p, 720p, 1080i, 1080p WiFi : Стандарт: IEEE 802.11a / b / g / n / ac, частота: 2,4 ГГц / 5 ГГц Bluetooth: V5.1		
Качество звука:	Сtereo звуковая система. 2x10 Вт средняя громкость на выходе.		
Потребляемая мощность в ждущем режиме	Не более 0,5 Вт		
Цифровые функции:	Поддержка цифровых интерактивных сервисов. Цифровой телетекст. Поддержка цифровых субтитров, передаваемых по протоколу DVB (цифровое телерадиовещание). Автоматическая настройка. Автоматический поиск каналов. Программа телепередач на сегодня и на следующие дни. Телегид на неделю. Поддержка телевизионных приставок. Слот CI для электронных модулей. Поддержка приема тифлоперевода (описание происходящего на экране специально для слабовидящих людей).		
Дополнительные функции:	Тюнер UHF/VHF; таймер отключения; родительский контроль; одновременное изображение картинки и текста; требуются батарейки 2 x AAA (входят в комплект поставки) для пульта ДУ. Крепление стандарта VESA: 400 x 200 мм Габариты упаковки (Ш x В x Г): 1730 x 1091 x 180 мм Габариты телевизора на подставке (Ш x В x Г): 1563 x 974 x 317 мм Габариты телевизора без подставки (Ш x В x Г): 1563 x 899 x 69 мм Масса брутто: 28,3 кг Масса телевизора с подставкой: 20.5 кг Масса телевизора без подставки: 20.1 кг		

* Характеристики приведены исключительно в справочных целях.

При изменениях в используемых технологиях характеристики могут измениться.

Характеристики могут быть изменены без предварительного уведомления.

Цифровой ЖК-телевизор сверхвысокой чёткости со светодиодной подсветкой экрана диагональю 75 дюймов . Модель 75 Smart TV MX

Качество изображения:	UHD (сверхвысокой четкости) Поддержка цифрового телевидения Диагональ экрана: 190 см Разрешение 3840 x 2160 точек, 60 Гц.		
Цифровой декодер	DVB-T, DVB-C, DVB-T2, DVB-S2 16/32/64/128/256 QAM модуляция MPEG2, MPEG4, H.265		
Класс энергоэффективности	A		
Напряжение питания	100-240V 50/60Hz		
Потребляемая мощность	260W		
Интерфейсы для подключения оборудования:	1 Оптический порт 1 RJ45 4 разъема HDMI 1 видео-гнездо	1 L гнездо 1 гнездо R 1 гнездо наушников 1 слот CI	2 порта USB 2 гнездо RF
	Поддерживаемые системы: PAL и SECAM Память телеканалов: 1000(DTV), 100(ATV) Антенный вход: 75 Ом, небалансный Вход AV Video: 75 Ом, 1V-P, RCA Вход AV Audio: 20 кОм, 500 мВ (скз.) Поддержка разрешения на входах HDMI: 480i, 480p, 720p, 1080i, 1080p WiFi : Стандарт: IEEE 802.11a / b / g / n / ac, частота: 2,4 ГГц / 5 ГГц Bluetooth: V5.1		
Качество звука:	Сtereo звуковая система. 2x10 Вт средняя громкость на выходе.		
Потребляемая мощность в ждущем режиме	Не более 0,5 Вт		
Цифровые функции:	Поддержка цифровых интерактивных сервисов. Цифровой телетекст. Поддержка цифровых субтитров, передаваемых по протоколу DVB (цифровое телерадиовещание). Автоматическая настройка. Автоматический поиск каналов. Программа телепередач на сегодня и на следующие дни. Телегид на неделю. Поддержка телевизионных приставок. Слот CI для электронных модулей. Поддержка приема тифлоперевода (описание происходящего на экране специально для слабовидящих людей).		
Дополнительные функции:	Тюнер UHF/VHF; таймер отключения; родительский контроль; одновременное изображение картинки и текста; требуются батарейки 2 x AAA (входят в комплект поставки) для пульта ДУ. Крепление стандарта VESA: 400 x 300 мм Габариты упаковки (Ш x В x Г): 1825 x 1105 x 195 мм Габариты телевизора на подставке (Ш x В x Г): 1673 x 1032 x 317 мм Габариты телевизора без подставки (Ш x В x Г): 1673 x 959 x 76 мм Масса брутто: 33,1 кг Масса телевизора с подставкой: 23 кг Масса телевизора без подставки: 22,7 кг		

* Характеристики приведены исключительно в справочных целях.

При изменениях в используемых технологиях характеристики могут измениться.

Характеристики могут быть изменены без предварительного уведомления.

Цифровой ЖК-телевизор сверхвысокой чёткости со светодиодной подсветкой экрана диагональю 55 дюймов . Модель 55 Smart TV DX2

Качество изображения:	UHD (сверхвысокой четкости) Поддержка цифрового телевидения Диагональ экрана: 142.4 см Разрешение 3840 x 2160 точек, 60 Гц		
Цифровой декодер	DVB-T, DVB-C, DVB-T2, DVB-S2 16/32/64/128/256 QAM модуляция MPEG2, MPEG4, H.265		
Класс энергоэффективности	A		
Напряжение питания	100-240V 50/60Hz		
Потребляемая мощность	140W		
Интерфейсы для подключения оборудования:	1 Оптический порт 1 RJ45 4 разъема HDMI 1 видео-гнездо	1 L гнездо 1 гнездо R 1 гнездо наушников 1 слот CI	2 порта USB 2 гнездо RF
	Поддерживаемые системы: PAL и SECAM Память телеканалов: 1000(DTV), 100(ATV) Антенный вход: 75 Ом, небалансный Вход AV Video: 75 Ом, 1V-P, RCA Вход AV Audio: 20 кОм, 500 мВ (скз.) Поддержка разрешения на входах HDMI: 480i, 480p, 720p, 1080i, 1080p WiFi : Стандарт: IEEE 802.11a / b / g / n / ac, частота: 2,4 ГГц / 5 ГГц Bluetooth: V5.1		
Качество звука:	Сtereo звуковая система. 2x10 Вт средняя громкость на выходе.		
Потребляемая мощность в режиме ожидания	≤ 0.5W		
Цифровые функции:	Поддержка цифровых интерактивных сервисов. Цифровой телетекст. Поддержка цифровых субтитров, передаваемых по протоколу DVB (цифровое телерадиовещание) Автоматическая настройка. Автоматический поиск каналов. Программа телепередач на сегодня и на следующие дни. Телегид на неделю(EPG). Поддержка телевизионных приставок CI-слот. Аудиодескрипция.		
Дополнительные функции:	UHF / VHF тюнер; таймер сна;родительский контроль;изображение и текст ПДУ работает от двух батарей типа AAA (включены в комплект поставки). Крепление стандарта VESA: 200 x 200 мм Габариты упаковки (Ш x В x Г): 1393x850x150 мм Габариты телевизора на подставке (Ш x В x Г): 1231x770x 226 мм Габариты телевизора без подставки (Ш x В x Г): 1231x716x84 мм Вес упаковки: 15.7 кг Масса телевизора с подставкой:11.5 кг Масса телевизора без подставки: 11.3 кг		
Транспортирование и хранение	Упакованные телевизоры допускается транспортировать всеми видами транспорта в условиях, соответствующих группе 5 ГОСТ 15150 – 69 при температуре окружающего воздуха от + 50 до – 40°С и относительной влажности воздуха от 75 до 100 %. Хранение телевизоров должно осуществляться в условиях группы 1 по ГОСТ 15150 – 69 при температуре окружающего воздуха от + 5 до + 40°С и отсутствии в воздухе кислотных, щелочных и других агрессивных примесей		

* Характеристики даны для справки. Различия могут возникать по мере обновления технологии продукта. Характеристики могут быть изменены без предварительного уведомления.

Цифровой ЖК-телевизор сверхвысокой чёткости со светодиодной подсветкой экрана диагональю 65 дюймов . Модель 65 Smart TV DX2

Качество изображения:	UHD (сверхвысокой четкости) Поддержка цифрового телевидения Диагональ экрана: 167.5 см Разрешение 3840 x 2160 точек, 60 Гц.		
Цифровой декодер	DVB-T, DVB-C, DVB-T2, DVB-S2 16/32/64/128/256 QAM модуляция MPEG2, MPEG4, H.265		
Класс энергоэффективности	A		
Напряжение питания	100-240V 50/60Hz		
Потребляемая мощность	170W		
Интерфейсы для подключения оборудования:	1 Оптический порт 1 RJ45 4 разъема HDMI 1 видео-гнездо	1 L гнездо 1 гнездо R 1 гнездо наушников 1 слот CI	2 порта USB 2 гнездо RF
	Поддерживаемые системы: PAL и SECAM Память телеканалов: 1000(DTV), 100(ATV) Антенный вход: 75 Ом, небалансный Вход AV Video: 75 Ом, 1V-P, RCA Вход AV Audio: 20 кОм, 500 мВ (скз.) Поддержка разрешения на входах HDMI: 480i, 480p, 720p, 1080i, 1080p WiFi : Стандарт: IEEE 802.11a / b / g / n / ac, частота: 2,4 ГГц / 5 ГГц Bluetooth: V5.1		
Качество звука:	Стерео звуковая система. 2 x 10 Вт средняя выходная мощность.		
Потребляемая мощность в режиме ожидания	≤ 0.5W		
Цифровые функции:	Поддержка цифровых интерактивных сервисов. Цифровой телетекст. Поддержка цифровых субтитров, передаваемых по протоколу DVB (цифровое телерадиовещание) Автоматическая настройка. Автоматический поиск каналов. Программа телепередач на сегодня и на следующие дни. Телегид на неделю(EPG). Поддержка телевизионных приставок CI-слот. Аудиодескрипция.		
Дополнительные функции:	UHF / VHF тюнер; таймер сна;родительский контроль;изображение и текст ПДУ работает от двух батарей типа AAA (включены в комплект поставки). Крепление стандарта VESA: 300 x 200 мм Габариты упаковки (Ш x В x Г): 1600x950x165 мм Габариты телевизора на подставке (Ш x В x Г): 1478 x894x226 мм Габариты телевизора без подставки (Ш x В x Г): 1478 x839x78 мм Вес упаковки: 23.3 кг Масса телевизора с подставкой: 17.35 кг Масса телевизора без подставки: 17.15 кг		
Транспортирование и хранение	Упакованные телевизоры допускается транспортировать всеми видами транспорта в условиях, соответствующих группе 5 ГОСТ 15150 – 69 при температуре окружающего воздуха от + 50 до – 40°С и относительной влажности воздуха от 75 до 100 %. Хранение телевизоров должно осуществляться в условиях группы 1 по ГОСТ 15150 – 69 при температуре окружающего воздуха от + 5 до + 40°С и отсутствии в воздухе кислотных, щелочных и других агрессивных примесей		

* Характеристики даны для справки. Различия могут возникать по мере обновления технологии продукта. Характеристики могут быть изменены без предварительного уведомления.

Тип неисправности				Осмотр
Изображение		Аудио		
	«Снег» на экране		Шум	Настройте положение антенны так, чтобы указанные признаки исчезли.
	Раздваивание изображения		Со звуком все в порядке.	Настройте положение антенны так, чтобы указанные признаки исчезли.
	Помехи		Шум	Работающее рядом оборудование, автотранспортные средства или лампы дневного света.
	Нормальное изображение		Без звука	Громкость (Проверьте, запущена ли функция отключения звука на пульте дистанционного управления, а также соответствие аудиосистемы.)
	Отсутствует изображение.		Без звука	Не подключен шнур питания. Выключатель питания не включен. Настройка контрастности и яркости/громкости. Нажмите на пульте дистанционного управления кнопку включения/выключения.
	Бесцветность		Нормальный звук	Управление цветом
	Шифрование телепередачи		Нормальный или слабый звук	Выполните повторную настройку канала.
	Бесцветность		Шум	Аудиосистема

Перечень повреждений, не допускающих дальнейшую эксплуатацию телевизора:

- Сетевой шнур или вилка повреждены.
- Экран телевизора поврежден.
- При попадании на телевизор влаги.
- После падения телевизора.

Специальное пояснение: Гарантия не распространяется на комплектующие, такие как пульт дистанционного управления.

По вопросам настройки, функционала, а также жалоб и предложений, обращайтесь в нашу службу поддержки:

Поддержка в режиме чата и бесплатных звонков: **haier-europe.com** или **8 800 250 43 05**

Всё что вам необходимо сделать для запроса ремонта или обслуживания Вашего устройства позвонить по номеру **8 800 250 43 05** и указать свои контактные данные, где бы Вы ни находились.

ОБСЛУЖИВАНИЕ КЛИЕНТОВ

Служба поддержки клиентов

Мы рекомендуем обращаться в службу поддержки клиентов компании «Хайер», а также использовать оригинальные запасные части. Если у вас возникли проблемы с вашей бытовой техникой, пожалуйста, сначала изучите раздел «Устранение неисправностей».

Если вы не нашли решения проблемы, пожалуйста, обратитесь:

— к вашему официальному дилеру или

— в наш колл-центр:

8-800-250-43-05 (РФ),

8-10-800-2000-17-06 (РБ),

00-800-2000-17-06 (Узбекистан),

0-800-308-989 (Украина),

— на сайт www.haier-europe.com, где вы можете оставить заявку на обслуживание, а также найти ответы на часто задаваемые вопросы.

Обращаясь в наш сервисный центр, пожалуйста, подготовьте следующую информацию, которую вы можете найти на паспортной табличке и в чеке:

Модель _____

Серийный номер _____

Дата продажи _____



Также, пожалуйста, проверьте наличие гарантии и документов о продаже

Важно! Отсутствие на приборе серийного номера делает невозможной для Производителя идентификацию прибора и, как следствие, его гарантийное обслуживание.

Запрещается удалять с прибора заводские идентифицирующие таблички. Отсутствие заводских табличек может стать причиной отказа выполнения гарантийных обязательств.

В настоящий документ могут быть внесены изменения без предварительного уведомления.

Производитель оставляет за собой право вносить изменения в конструкцию и комплектацию изделия без дополнительного уведомления.

ГАРАНТИЙНЫЙ ТАЛОН

Уважаемый покупатель!

Корпорация «Хайер» находящаяся по адресу: Офис S401, Хайер бренд билдинг, Хайер Индастри парк Хай-тек зон, Лаошан Дистрикт, Циндао, Китай, благодарит Вас за Ваш выбор, гарантирует высокое качество и безупречное функционирование данного изделия при соблюдении правил его эксплуатации. Срок службы на телевизоры 5 лет со дня передачи изделия конечному потребителю. Учитывая высокое качество продукции, фактический срок эксплуатации может значительно превышать официальный. Вся продукция изготовлена с учетом условий эксплуатации и прошла соответствующую сертификацию на соответствие техническим требованиям. Рекомендуем по окончании срока службы обратиться в Авторизованный сервисный центр для проведения профилактических работ и получения рекомендаций по дальнейшей эксплуатации изделия. Во избежание недоразумений, убедительно просим Вас при покупке внимательно изучить инструкцию по эксплуатации, условия гарантийных обязательств и проверить правильность заполнения гарантийного талона. В случае неправильного или неполного заполнения гарантийного талона обратитесь в торгующую организацию. Данное изделие представляет собой технически сложный товар бытового назначения. Если купленное Вами изделие требует специальной установки и подключения, настоятельно рекомендуем Вам обратиться к Авторизованному партнёру Хайер. Данным гарантийным талоном Корпорация «Хайер» подтверждает принятие на себя обязательств по удовлетворению требований потребителей, установленных действующим законодательством о защите прав потребителей, иными нормативными актами в случае обнаружения недостатков изделия. Однако Корпорация «Хайер» оставляет за собой право отказать в гарантийном обслуживании изделия в случае несоблюдения изложенных ниже условий.

Условия гарантийного обслуживания:

Гарантийное обслуживание распространяется только на изделия, укомплектованные гарантийным талоном установленного образца. Корпорация «Хайер» устанавливает гарантийный срок 12 месяцев со дня передачи товара потребителю. Во избежание возможных недоразумений, сохраняйте в течение срока службы документы, прилагаемые к изделию при его продаже (товарный чек, кассовый чек, инструкция по эксплуатации, гарантийный талон). Запасные части и замененные блоки используемые для ремонта могут быть как новыми, так и восстановленными.

Полный список Авторизованных партнёров на территории ЕАЭС вы можете узнать в Информационном центре «Хайер» по телефонам:

8-800-250-43-05 - для Потребителей из России (бесплатный звонок из регионов России)
8-10-800-2000-17-06 - для Потребителей из Беларуси (бесплатный звонок из регионов Беларуси)
0-800-308-989 - для Потребителей из Украины (бесплатный звонок из регионов Украины)
00-800-2000-17-06 - для Потребителей из Узбекистана (бесплатный звонок из регионов Узбекистана)

или на сайте: www.haier-europe.com или сделав запрос по электронной почте: help@haieronline.ru.

Данные Авторизованных партнёров могут быть изменены, за справками обращайтесь в Информационный центр «Хайер».

Гарантийное обслуживание не распространяется на изделия, недостатки которых возникли вследствие:

- нарушения потребителем условий и правил эксплуатации, хранения и/или транспортировки товара;
- неправильной установки и/или подключения изделия;
- нарушения технологии работ с электрическими подключениями, как и привлечение к монтажу Изделия лиц, не имеющих соответствующей квалификации, подтвержденной документально;
- отсутствия своевременного технического обслуживания Изделия в том случае, если этого требует инструкция по эксплуатации;
- применения моющих средств, несоответствующих данному типу изделия, а также превышения рекомендуемой дозировки моющих средств;
- использования изделия в целях, для которых оно не предназначено;
- действий третьих лиц: ремонт или внесение несанкционированных изготовителем конструктивных или схемотехнических изменений не уполномоченными лицами;
- отклонений от Государственных Технических Стандартов (ГОСТов) и норм питающих сетей;
- действия непреодолимой силы (стихия, пожар, молния т. п.);
- несчастных случаев, умышленных или неосторожных действий потребителя или третьих лиц;
- если обнаружены повреждения, вызванные попаданием внутрь изделия посторонних предметов, веществ, жидкостей, насекомых, продуктов жизнедеятельности насекомых;
- использование изделия для предпринимательской деятельности.

Гарантийному обслуживанию не распространяется на следующие виды работ:

- установка и подключение изделия на месте эксплуатации;
- инструктаж и консультирование потребителя по использованию изделия;
- очистка изделия снаружи либо изнутри.

Гарантийному обслуживанию не подлежат ниже перечисленные расходные материалы и аксессуары:

- пульты управления, аккумуляторные батареи, элементы питания, внешние блоки питания и зарядные устройства, соединительные провода с разъемами;
- документация, прилагаемая к изделию.

Дополнения к инструкции по эксплуатации:

- Корпорация «Хайер» не несет ответственности за потерю пользователем при использовании изделия какой-либо конфиденциальной или персональной информации;
- Предоставление служб и/или программного обеспечения третьими лицами может быть изменено, приостановлено или прекращено без предварительного уведомления.

Важно! Отсутствие на приборе серийного номера делает невозможной для Производителя идентификацию прибора и, как следствие, его гарантийное обслуживание. Запрещается удалять с прибора заводские идентифицирующие таблички. Отсутствие заводских табличек может стать причиной отказа выполнения гарантийных обязательств.

Официальное наименование	Город	Телефон для клиента	Адрес
Закрытое акционерное общество «Единая служба сервиса А-Айсберг»	Москва	8-800-250-43-05	127644, г. Москва, ул. Вагоноремонтная, д. 10, стр. 1
Общество с ограниченной ответственностью «Авторизованный Центр «Пионер Сервис»	Санкт-Петербург	8-800-250-43-05	191040, г. Санкт-Петербург, Лиговский пр-кт, д. 52 лит. А
Общество с ограниченной ответственностью «Архсервис-центр»	Архангельск	8-800-250-43-05	163000 г. Архангельск, ул. Воскресенская, д. 85
Общество с ограниченной ответственностью «Техинсервис»	Сочи	8-800-250-43-05	354068, г. Сочи, ул. Донская, 3
Общество с ограниченной ответственностью «ТехноВидеоСервис»	Казань	8-800-250-43-05	420100, г. Казань, ул. Протоchnая д.8
Общество с ограниченной ответственностью ДОМСЕРВИС	Владимир	8-800-250-43-05	600017, г. Владимир, ул. Батурина, д. 39
Общество с ограниченной ответственностью ТРАНССЕРВИС-Краснодар	Краснодар	8-800-250-43-05	350058, г. Краснодар, ул. Кубанская, 47
Общество с ограниченной ответственностью ТРАНССЕРВИС-Н. Новгород	Нижний Новгород	8-800-250-43-05	603098, г. Нижний Новгород, ул. Артельная, д. 29
Общество с ограниченной ответственностью ТРАНССЕРВИС-Е-катеринбург	Екатеринбург	8-800-250-43-05	г. Екатеринбург, ул. Шарташская д 10
Общество с ограниченной ответственностью «Циклон»	Омск	8-800-250-43-05	644042, г. Омск, пр.К. Маркса 34а, оф. 410
Общество с ограниченной ответственностью «ГлавБытСервис»	Томск	8-800-250-43-05	г. Томск, ул. Маяковская 25/7
Общество с ограниченной ответственностью «Сервисбыттехника»	Оренбург	8-800-250-43-05	460044, г. Оренбург, ул. Конституции, д. 4
Общество с ограниченной ответственностью «Сибсервис»	Новокузнецк	8-800-250-43-05	654066, г. Новокузнецк, ул. Грдины, д. 18
Общество с ограниченной ответственностью АРГОН-СЕРВИС	Новороссийск	8-800-250-43-05	353905, г. Новороссийск, ул. Серова, 14
Общество с ограниченной ответственностью АЛИКА-СЕРВИС	Иркутск	8-800-250-43-05	664019, г. Иркутск, ул. Писарева, д. 18-а
Сервисный центр	Ташкент	(+998 71) 207 10 01	-
ОДО «ЦБТСервис»	г.Минск	375-17-262-95-50	г. Минск, ул. Я Коласа 52
ООО «РоялТерм»	г.Минск	375-29-198-11-50	г. Минск, ул. Орловская 40А, офис 7
ТОО Сервис Маг	г. Алматы	8 (727) 233 30 00	050002, г. Алматы, ул. Калдаякова 17
ТОО Аскон-7	г. Алматы	7 (727) 397 75 75	050010, г. Алматы, ул. Сагадата Нурмагамбетова 25

Список АСЦ может быть изменен. Актуальную информацию вы можете получить на нашем сайте www.haier-europe.com

Мазмұны

Қауіпсіздік және ескертулер.....	2-3
Кіріспе	4
Қабырғалық монтаждау	5
Орнату	6-8
Қашықтан басқару пульті	9-10
Пайдалану	11-20
Техникалық сипаттамалары	21-25
Ақауларды іздестіру және жою.....	28

ҚАУІПСІЗДІК ТЕХНИКАСЫ ЖӨНІНДЕГІ МАҢЫЗДЫ НҰСҚАУЛАР

- 1) Осы нұсқаулықты мұқият оқып шығыңыз.
- 2) Осы нұсқаулықты сақтап қойыңыз.
- 3) Барлық жазылған ескертулерді назарда ұстаңыз.
- 4) Барлық нұсқамаларды орындаңыз.
- 5) Бұл құрылғыны судың жанына жақын жерде пайдаланбаңыз.
- 6) Құрылғыны тек қана құрғақ шүберекпен сүртіп отырыңыз.
- 7) Желдететін саңылауларын жауып тастамаңыз, құрылғыны тек нұсқауларға сәйкес орнықтырыңыз.
- 8) Теледидарды радиаторлар, жылытқыштар, пештер және басқа да жылу беретін құралдар (соның ішінде күшейткіштер) сияқты жылу көздерінің жанына орнатпаңыз.
- 9) Розеткаға қатысты белгіленген қалпы бар ашаны қосқан кезде қауіпсіздікті елемей қалмаңыз. Егер берілген аша розеткаға сәйкес келмесе, өскірген розетканы ауыстыру үшін электрикке хабарласыңыз.
- 10) қорек сымының, әсіресе шанышқылардың, розеткалардың жанында және олардың құрылғыдан шыққан жерлерінде қысылуын болдырмаңыз.
- 11) Өндірушінің өзі жазып көрсеткен құрылғылары мен жинақтамаларын ғана пайдаланыңыз.
- 12) Найзағай жарқылдап тұрған кезінде немесе ұзақ уақыт бойы пайдаланылмаса, құрылғыны желіден ажыратыңыз.
- 13) Қызмет көрсету мәселелері бойынша білікті персоналға жүгініңіз. Егер құрылғы қандай да бір жолмен зақымдалса, мысалы, қуат сымы немесе шанышқы зақымдалса, сұйықтық төгіліп немесе құрылғыға қандай да бір бөлшектер тисе, құрылғыға жаңбыр немесе ылғал түскен болса, құрылғы тиісті түрде жұмыс істемейді немесе оны құлатқан болса, мұндай құрылғыға міндетті түрде қызмет көрсетіледі.
- 14) Желілік шанышқы ажырату құрылғысы ретінде пайдаланылады, сондықтан ол жұмысқа жарамды күйде қалуы тиіс.
- 15) Желдету саңылауларын газеттер, дастархандар, перделер сияқты және т. б. сондай заттармен жауып, желдетуге кедергі жасамау керек.
- 16) Құрылғыда тұтанған шам сияқты ашық от көздері орналастырылмауы тиіс.
- 17) Басқару пультінен батареяларды тиісті түрде кәдеге жарату қажет.
- 18) Құрылғыны қалыпты климатта пайдалану керек.
- 19) Құрылғыға тамшылар немесе бүріккіштер түспеуі тиіс және оған құмыралар сияқты сұйықтыққа толтырылған заттарды қоюға жол берілмейді.
- 20) Назар аударыңыз: Бұйымның көлбеуінен болатын жарақат алуды болдырмау үшін, бұйымның көлденең күйінде орналасуын әрдайым қадағалаңыз.
- 21) Бұйым тек қана тұрмыстық мақсаттарға пайдалануға арналып жасалған.



АБАЙЛАҢЫЗ!
 АШНАН КЕРЕК - ЭЛЕКТР
 ТОГЫНАН ЖАРАҚАТ АЛУ ҚАТЕРІ
 БАР!



АБАЙЛАҢЫЗ!
 ЭЛЕКТР ТОГЫНАН ЖАРАҚАТ АЛУ ҚАТЕРІН КЕМІТУ
 ҮШІН
 ҚАҚПАҒЫН АШУШЫ БОЛМАҢЫЗ (НЕМЕСЕ АРТҚЫ
 БӨЛІГІН).
 ҚҰРЫЛҒЫНЫҢ ІШІНДЕГІ КОМПОНЕНТТЕРІНЕ
 ПАЙДАЛАНУШЫНЫҢ ӨЗІ ҚЫЗМЕТ КӨРСЕТУ
 КӨЗДЕЛМЕГЕН. ҚЫЗМЕТ КӨРСЕТУ МӘСЕЛЕЛЕРІ
 БОЙЫНША
 СЕРВИСТІК БІЛІКТІ МАМАНҒА ЖҮГІНІҢІЗ.



Бұл белгі осы құрылғының ішінде қауіпті кернеудің болуын көрсетеді.



Бұл белгі құрылғыны пайдалану немесе жеткізу жиынтығына кіретін әдебиетте күту туралы маңызды ақпараттың болуын көрсетеді.

НАЗАР АУДАРЫҢЫЗ!

Өрт шығу немесе электр тогымен зақымдану қаупін болдырмау үшін, бұл құрылғыны жаңбыр немесе ылғалдың әсеріне ұшырамаңыз.

НАЗАР АУДАРЫҢЫЗ!

Батареялар бастауы күннің сәулесі, от және т.б. болуы мүмкін жоғары температураға ешқашан да ұшырамауы тиіс.



Бұл белгі қауіпті желілік кернеу мен пайдаланушы үшін қол жетімді бөлшектер арасындағы қос оқшауламаның болуын көрсетеді. Қызмет көрсету кезінде тек бірдей қосалқы бөлшектерді пайдаланыңыз.



Бұл белгі құрылғы тұрмыстық қалдықтардан бөлек кәдеге жаратылуы тиіс екендігін көрсетеді (бұл ереже Еуроодақтың аумағында міндетті түрде орындалуы тиіс). Қоршаған ортаға, адам денсаулығына және ресурстарды ұтымды пайдалануға зиян келтірмеу үшін құрылғыны қолданылатын талаптарға сәйкес тастаңыз. Пайдаланылған құрылғыны тапсыру үшін, кәдеге жаратумен айналысатын ұйыммен хабарласыңыз немесе құрылғының сатушысына хабарласыңыз. Олар тиісті тәртіппен кәдеге жарату ісін жүргізіп бере алады.



HDMI және HDMI High-Definition Multimedia Interface терминдері және HDMI логотипі — АҚШ - тағы және басқа елдердегі HDMI Licensing Administrator, Inc компаниясының сауда белгілері немесе тіркелген сауда белгілері.

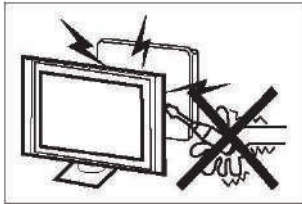

Теледидар жұмыс істеп тұрған кезде оның ішкі тізбектерінде жоғары кернеулі токтар бар. Құрылғының артқы панелін шешуші болмаңыз. Егер құрылғыны жөндеу қажет болса, онда оны арнайы оқытылған персонал орындауы тиіс.

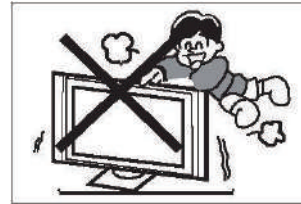

Ешбір жағдайда теледидар мен оның тұғырына шықпаңыз, оған жанаспаңыз және де итеруші болмаңыз. Балалардың қауіпсіздігіне назар аударыңыз. Теледидардың құлауы ауыр жарақат әкелуі мүмкін.

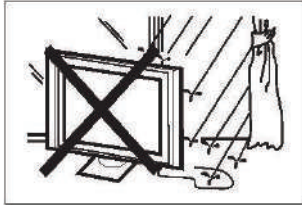

Электр тогымен жарақаттануды немесе тұтануды болдырмас үшін құрылғыға судың тиюіне жол бермеңіз.

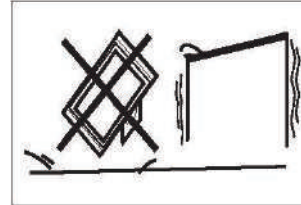

Тұрақсыз арбаларға, бағандарға, сөрелерге немесе үстелдерге құрылғыны қоюшы болмаңыз. Теледидар құлаған кезде ауыр жарақат алып, теледидар да қатты зақымдала алады.



Теледидардың желдеткіш және басқа да саңылауларына қандайда бір заттардың түсуін болдырмаңыз. Құрылғыға қандай да бір сұйықтықтардың енуіне жол бермеңіз.

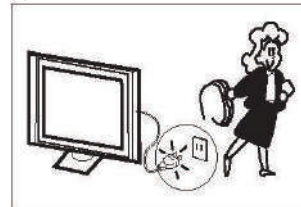

Егер құрылғы ұзақ уақыт бойы пайдаланылмаса, оны қуат көзінен ажырату ұсынылады.

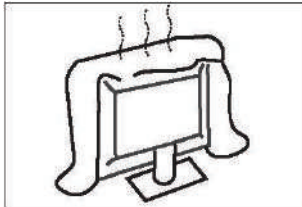

Артқы қақпағындағы желдеткіш саңылауларды жауып тастамаңыз. Ұзақ және үздіксіз пайдалану үшін электр компоненттерді салқындату қажет.

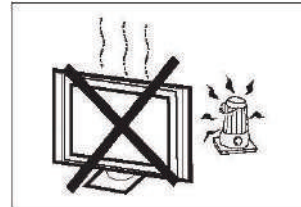

Теледидар тікелей күн сәулесінің және басқа да жылу көздерінің әсеріне ұшырамаңыз. Теледидарды бейне ойнатқыштар мен дыбыс күшейткіштер сияқты жылу шығаратын басқа құрылғыларға тікелей орнатпаңыз. Теледидар үстіне жанып тұрған шам сияқты ашық от көздерін қоймаңыз.

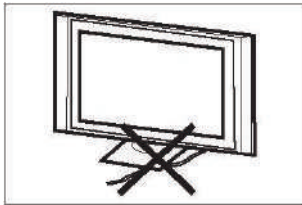

Электрмен қуаттау шнурын басып-жаншушы болмаңыз.

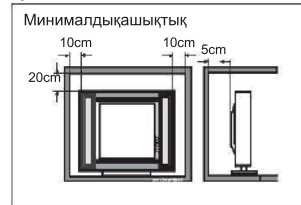

Егер теледидарды орнатудың ендірілетін нұсқасы болса, онда қабырғаға дейінгі көрсетілген ең аз қашықтықты сақтау керек болады. Қашықтықты сақтамау құрылғының қызып кетуіне және қауіпті жағдайдың туындауына әкеледі.

1-қадам: Қабырғаға орнатуға арналған кронштейндерді қабырғаға бекіту үшін дюбельдерді (4 * 36PWA) пайдаланыңыз.

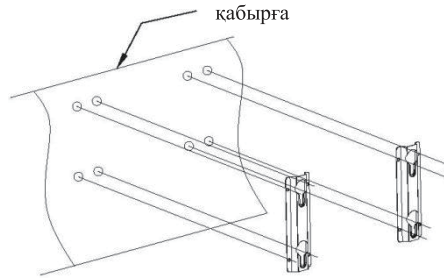

2-қадам: М 6 x 12 мм қабырғаға арналған бұрандаларды СК теледидардың артқы қабырғасына 8 кгс * см болатын кілт арқылы бұраныз.

* Теледидардың сыртқы көрінісі материалдық нысандарға байланысты болады.

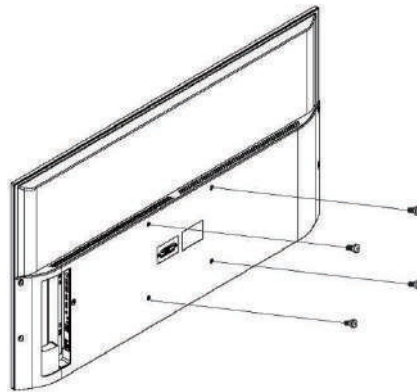

3-қадам: СК теледидарды қабырғаға орнатуға арналған кронштейндерде қабырғаға орнатуға арналған бұрандалар көмегімен бекітіңіз.

Назар аударыңыз! теледидар мен қабырға арасындағы бұрыш 3°-тан аспау керек.

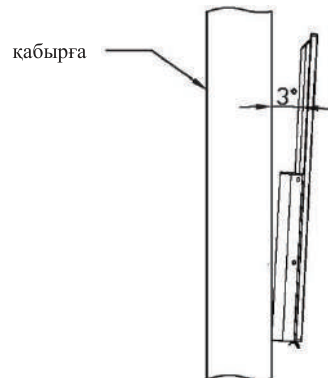

Алдыңғы панель

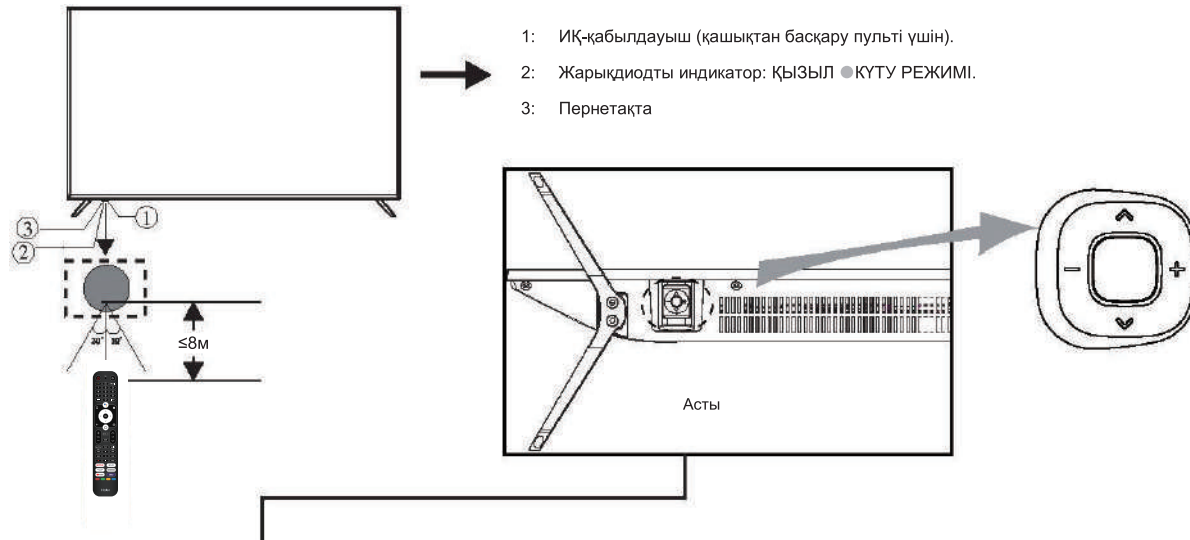

- 1: ИҚ-қабылдауыш (қашықтан басқару пульті үшін).
- 2: Жарықдиодты индикатор: ҚЫЗЫЛ ● КҮТУ РЕЖИМІ.
- 3: Пернетақта

Қуаттау батырмасы

Күту режимінде Теледидарды қосу үшін қуат батырмасын басыңыз. Құрылғыны жүктеу кезінде өшіру үшін қуат батырмасын басып, ұстап тұрыңыз.

Сол жақ және оң жақ батырмалар

Мәзір ашылмаған кезде, дыбыс деңгейін арттыру немесе азайту үшін осы түймелерді басыңыз.

Сол жақ және оң жақ батырмалар

Мәзір ашылмаған кезде, арналарды ауыстыру үшін осы түймелерді басыңыз.

Мәзірді пайдаланғанда, меңзерді экранда жоғары және төмен көрсеткілермен жылжытыңыз.

СЫРТҚЫ ҚҰРЫЛҒЫЛАРДЫ ЖАЛҒАСТЫРУ



Ұяшықтар (солдан оңға):

ұяшық RJ45, Оптикалық, ұяшық, видео, дыбыстың сол жақ арнасы, дыбыстың оң жақ арнасы ұяшықтар HDMI4, HDMI3, HDMI2



Ұяшықтар (солдан оңға):

HDMI1 (ARC), LNB кіріс (спутниктік ТД), Антенна (антенна/кәбіл), ұяшық USB1/USB2, құлаққаптар, CI.

БАТЫРМАЛАРДЫ БАСҚАРУ

ЖЕТКІЗІЛІМ ЖИНАҚТАМАСЫ

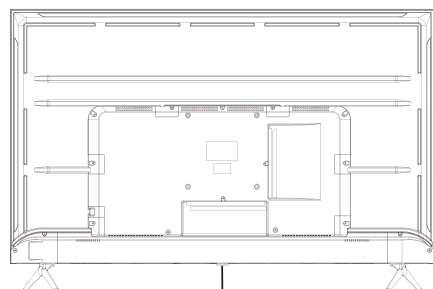

Теледидар 55"/65"
 Қашықтықтан басқару пульті - 1 дана
 Пайдаланушының нұсқаулығы - 1 дана
 Жеткізілім жинақтамасы -1 дана

Қуаттау батырмасы

Күту режимінде Теледидарды қосу үшін қуат түймесін басыңыз.

Құрылғыны жүктегенде, өшіру үшін қуат түймесін басып, ұстап тұрыңыз.

Мәзір режимінде қуат түймесі ОК түймесі сияқты функцияны орындайды.

Оң жақ және сол жақ батырмалар

Мәзір ашылмаған кезде, дыбыс деңгейін арттыру немесе азайту үшін осы түймелерді басыңыз.

Сол жақ және оң жақ батырмалар

Мәзір ашылмаған кезде, арналарды ауыстыру үшін осы түймелерді басыңыз.

Мәзірді пайдаланғанда, меңзерді экранда жоғары және төмен көрсеткілермен жылжытыңыз.

СЫРТҚЫ ҚҰРЫЛҒЫЛАРДЫ ЖАЛҒАСТЫРУ



Ұяшықтар (солдан оңға):

ұяшық RJ45, Оптикалық, ұяшық, видео, дыбыстың сол жақ арнасы, дыбыстың оң жақ арнасы
 ұяшықтар HDMI4, HDMI3, HDMI2



Ұяшықтар (солдан оңға):

HDMI1 (ARC), LNB кіріс (спутниктік ТД), Антенна (антенна/кәбіл),
 ұяшық USB1/USB2, құлаққаптар, CI.

АНТЕННА

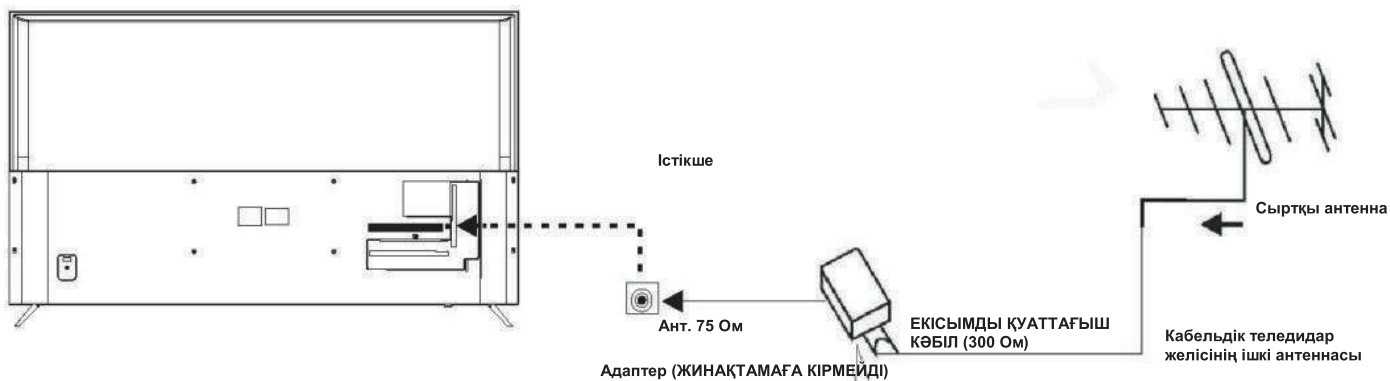

Ескерту:
 Антеннаны жалғау: IEC (саңылау).
 Кіріс кедергісі: 75 Ом, теңгерімсіз.

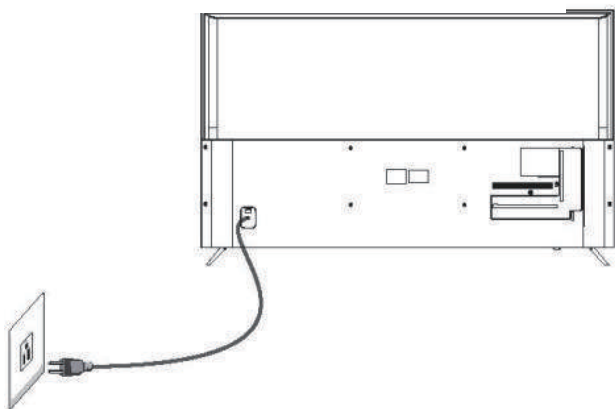
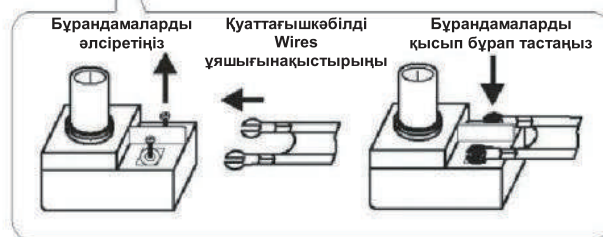

АЛДЫН АЛА ОРНАТЫЛҒАН РЕЖИМ (HDMI)

	АЖЫРАТЫМДЫЛЫҚ	Тігінен келтіру (Гц)	Көлденеінен келтіру (кГц)
1	800*600	60	37,88
2	1024*768	60	48,36
3	1360*768	60	47,7
4	1280*768	60	47,3
5	1920*1080	60	67,5
6	3840*2160	30	67,5
7	3840*2160	50	112,5
8	3840*2160	60	135

АУДИО-/ВИДЕОЖАБДЫҚ

Бұл теледидарда бейнемагнитофонға, DVD немесе басқа бейне құрылғыларына ыңғайлы қосылу үшін бір AV тобы және бір YPbPr тобы бар. Қосылатын жабдықты пайдалану жөніндегі басшылыққа хабарласыңыз.

Теледидардың артқы жағындағы кіріс клеммаларын келесі жолмен пайдалануға болады.

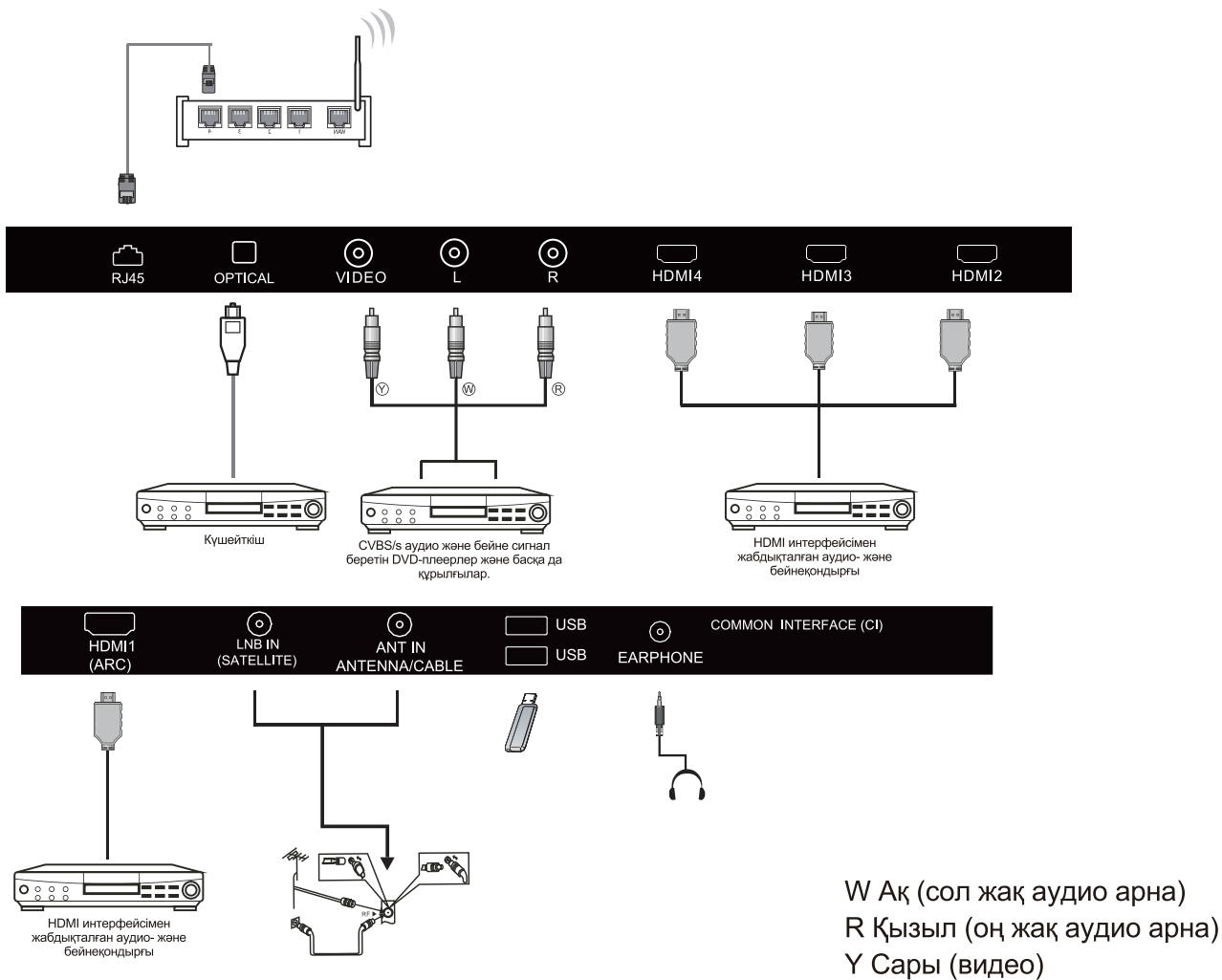

1. HDMI: Жоғары ажыратымдылықты қолдайтын мультимедиалық құрылғыларды қосыңыз.
2. USB: USB құрылғыларды жалғастырыңыз.
3. YPbPr: Компоненттік ұяшық.
4. RF: Антенналық/кәбілдік ТД
5. AV INPUT: Видео кіріс/аудио кіріс.

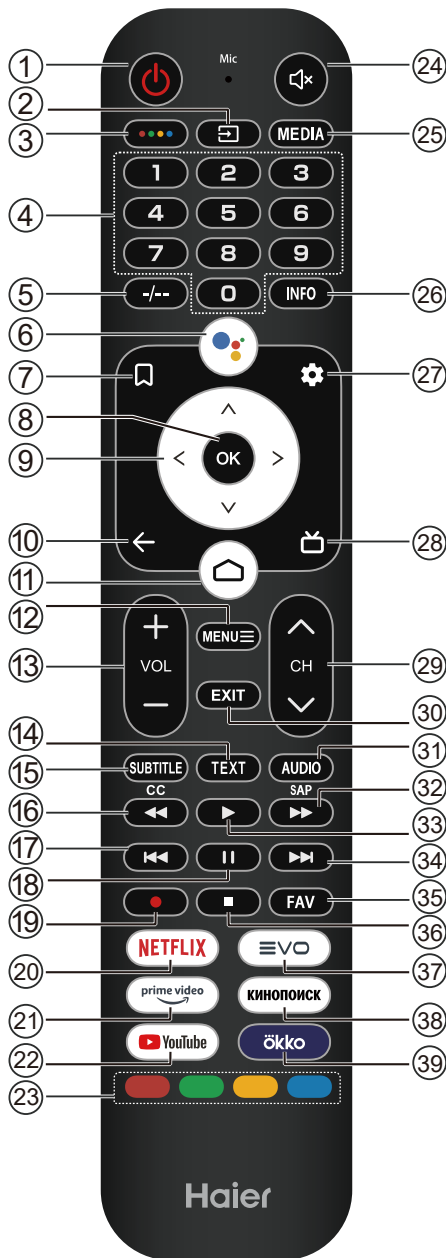

#	Элемент	Сипаттамасы
9	▲▼◀▶	Экран мәзіріне өту үшін нұқыңыз.
10	←	Алдыңғы мәзірге оралу.
11	🏠	Басты бетті ашу үшін басыңыз.
12	MENU ≡	Экран мәзірін ашу немесе жабу үшін түртіңіз.
13	VOL+/VOL-	Дыбыс деңгейін реттеу үшін VOL+ немесе VOL- түймесін басыңыз.
14	TEXT	Телемәтін режимін таңдау үшін басыңыз.
15	SUBTITLE	Субтитрлерді ашу немесе жабу.
16	◀◀	Медиа және уақытты ауыстыру режимінде кері ойнату үшін басыңыз.
17	◀◀◀	Алдыңғы трек
18	⏸	Мультимедиялық режимде және уақытты ауыстыру режимінде кідірту үшін басыңыз.
19	●	DTV режимінде көріп отырған телебағдарламаны жазу үшін басыңыз.
20	NETFLIX	NETFLIX ашу үшін басыңыз.
21	prime video	Интернеттегі телешоулар мен фильмдерді көру үшін негізгі бейнені көру үшін түртіңіз (Интернет байланысы қажет).
22	YouTube	YouTube ашу үшін басыңыз.
23	Coloured buttons	Мәтіндегі мәзірдің төменгі жағындағы кеңестерге сәйкес тиісті әрекеттерді орындаңыз.
24	🔊	Дыбысты өшіру үшін түртіңіз.
25	MEDIA	Мультимедиа ойнатқышын ашу үшін басыңыз.
26	INFO	Арна туралы ақпаратты көрсету үшін басыңыз.
27	⚙️	Параметрлер мәзірін ашу үшін нұқыңыз.
28	📺	Теледидар режимінде бағдарламаның электрондық нұсқаулығын көрсету үшін нұқыңыз.
29	CH ^/CH v	Теледидар арналарын ауыстыру үшін CH ^ немесе CH v түймесін басыңыз.
30	EXIT	Бұл нақты функцияға байланысты.
31	AUDIO	Саундтректі ауыстырыңыз.
32	▶▶	Медиа және уақытты ауыстыру режимінде жылдам алға жылжу үшін басыңыз.
33	▶	Мультимедиа режимінде және уақытты ауыстыру режимінде ойнату үшін басыңыз.
34	▶▶▶	Келесі трек
35	FAV	Сүйікті арнаңызды таңдау немесе жою үшін түртіңіз.
36	■	Медиа ойнатуды, жазу режимін және уақытты ауыстыруды тоқтату үшін түртіңіз.
37	≡VO	EVO ашу үшін басыңыз.
38	КИНОПОИСК	Кинопоиск ашу үшін басыңыз.
39	ökko	OKKO ашу үшін басыңыз.

#	Элемент	Сипаттамасы
1	Power	Теледидарды қосу немесе өшіру үшін түртіңіз. Теледидар өшірулі болған кезде қуат әлі де өтеді. Қуатты толығымен өшіру үшін қуат сымын розеткадан ажыратыңыз.
2	📺	Кіріс көздерінің тізімін ашу үшін басыңыз.
3	●●●●	Бағдарламалық пернетақтаны ашу үшін түртіңіз.
4	0~9 number	Арна нөмірін енгізу үшін түртіңіз.
5	-/--	Бұл нақты функцияға байланысты.
6	Google Assistant	Google көмекшісін ашу үшін нұқыңыз.
7	📌	Арналар тізімін/көру тізімін ашу үшін басыңыз.
8	OK	Таңдалған параметрді енгізіңіз немесе таңдалған әрекетті орындаңыз.

Батарея бөлігінің қақпағын ашыңыз.
2 батарея салыңыз (AAA типтес 1,5 В).

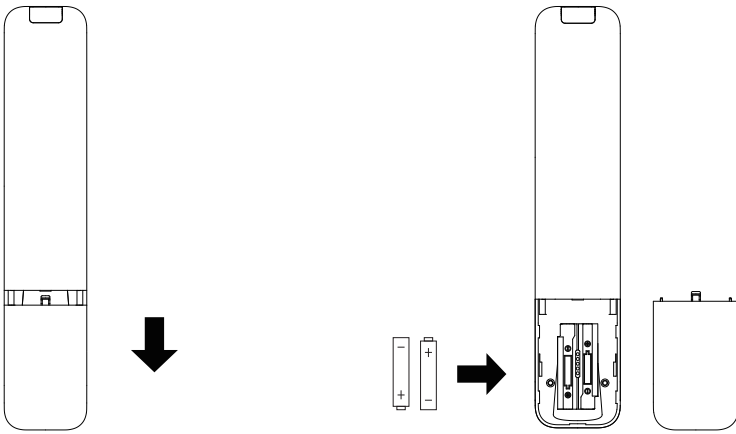

БАСТАПҚЫ ОРНАТУ

Теледидарды бірінші рет қосқанда орнату шебері сізге негізгі параметрлерді орнатуға нұсқау береді. Бірінші рет орнатуға арналған мәтіндік көңесті қараңыз.

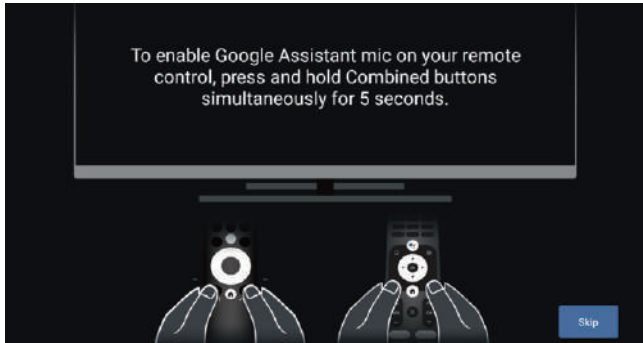

Жүйе тілін таңдау үшін ▲/▼ түймесін басыңыз, сосын тілді растау үшін ОК түймесін басыңыз.

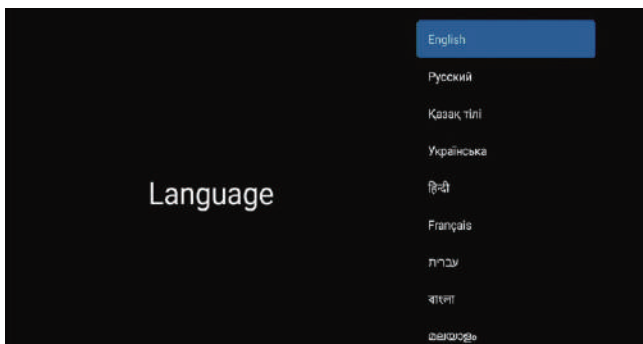

Бұл функция қашықтан басқару құралын жұптастыру үшін пайдаланылады. Сәтті жұптастырудан кейін теледидарды басқару үшін Bluetooth қашықтан басқару құралын пайдалануға болады.

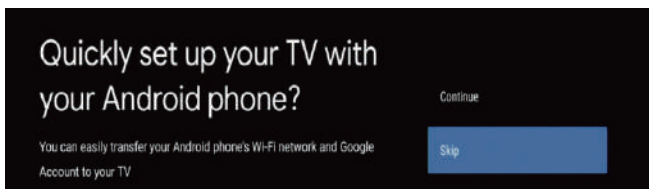

Android телефонның теледидарға қосып, қосылымды жалғастыру үшін «Жалғастыру» опциясын таңдаңыз, сосын бұл қадамды өткізіп жіберу үшін «Өткізіп жіберу» тармағын таңдаңыз.



Wi-Fi байланысын таңдау үшін ▲/▼ түймесін басыңыз, сосын құпиясөзді енгізу үшін ОК түймесін басып, сәтті байланысқанын растаңыз.

ЕСКЕРТПЕ
Бұл функция Bluetooth дауыстық қашықтан басқаруға арналған

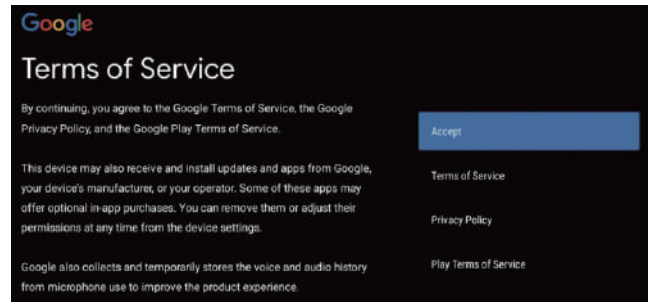

Өнімнің жұмысын жақсарту үшін Google Қызмет көрсету шарттарын қабылдау арқылы. Бұл шартты қабылдау үшін «Қабылдау» опциясын таңдаңыз.

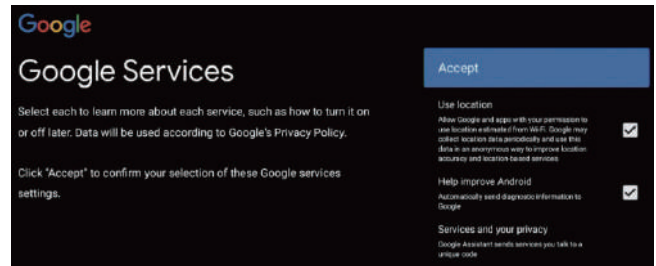

Өнімнің жұмысын жақсарту үшін Google Қызметтерін қабылдау арқылы. Бұл шартты қабылдау үшін «Қабылдау» опциясын таңдаңыз.

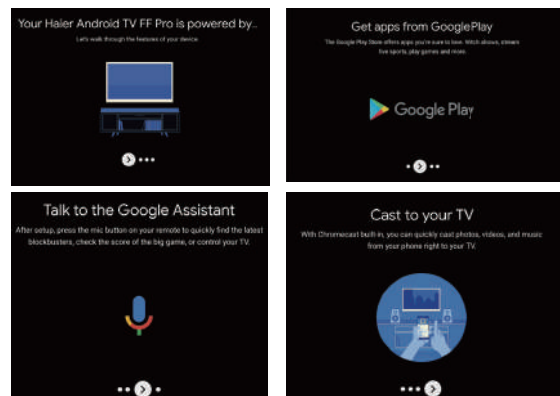

1. Құрылғыңыз Android TV арқылы жұмыс істейді және шолу мүмкіндігін таңдау үшін ► түймесін басыңыз.
2. Google Play дүкенінен қосымша қолданбаларды алуға болады және келесі экранға өту үшін ► түймесін басыңыз.
3. Фотосуреттерді және басқа мазмұнды кірістірілген Chromecast арқылы теледидарға тасымалдаңыз. Шолуды аяқтау үшін ОК түймесін басыңыз.

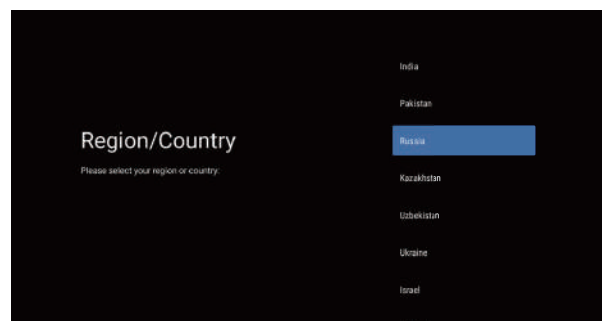

Құрылғының елін таңдау үшін ▲/▼ түймесін басыңыз, сосын растау үшін ОК түймесін басыңыз.



Қауіпсіздік пен құпиялықты қамтамасыз ететін құрылғының құпиясөзін орнату үшін пайдаланылады.

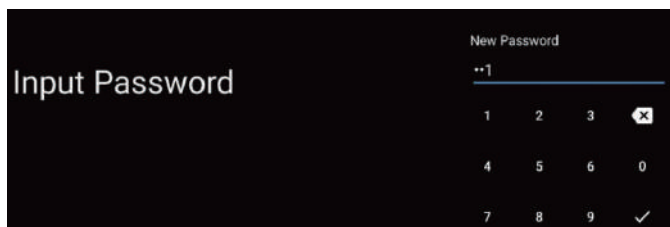

Функциялық пернетақтаны шығару үшін **OK** түймесін басып, 4 таңбалы құпиясөзді енгізу үшін қашықтан басқару құралын таңдаңыз, сонда келесі интерфейске автоматты түрде өтеді.

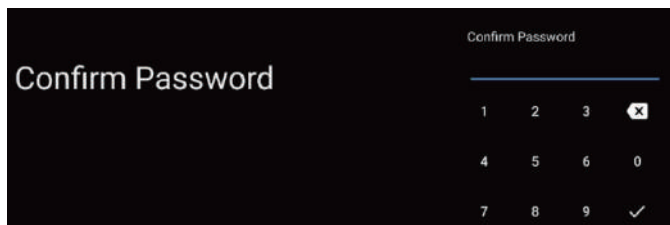

Құпиясөзді қайта растап, оның біркелкілігін сақтаңыз. Құпиясөзді енгізу үшін қашықтан басқару құралын пайдаланып, құпиясөзді орнатуды аяқтаңыз.

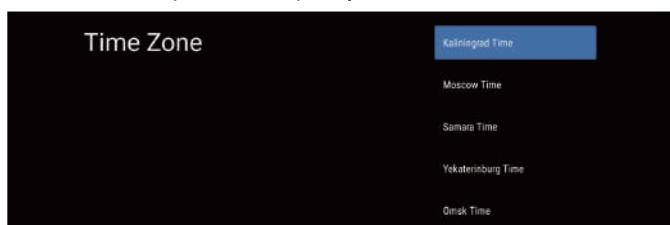

Қажетті уақыт белдеуін таңдау үшін жоғары-төмен бағытты түймені басыңыз, сосын таңдау үшін **OK** түймесін басыңыз.

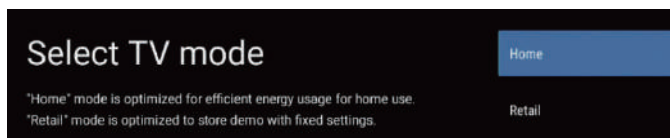

Режимді таңдау үшін ▲/▼ пернесін басып, бастапқы режимді таңдаңыз, сосын «Иә» түймесін басыңыз.

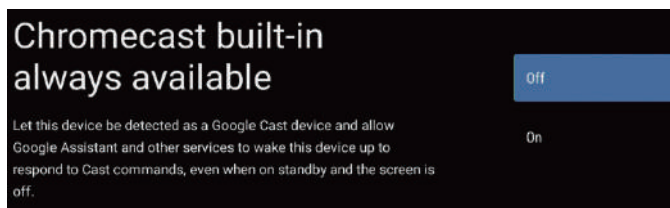

Трансляциялау пәрмендеріне жауап беру үшін «Қосулы» опциясын таңдаңыз, сосын шығу үшін «Өшірулі» опциясын таңдаңыз.



Іздеуге тюнер режимін таңдау үшін ▲/▼ пернесін басыңыз, сосын растау үшін **OK** түймесін басыңыз.

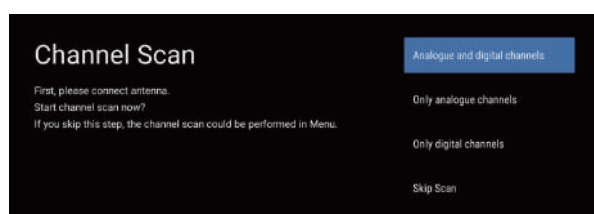

Іздеуді таңдау үшін ▲/▼ пернесін басыңыз, сосын іздеу үшін «Сканерлеу» опциясын, іздеуді өткізіп жіберу үшін «Сканерлеуді өткізіп жіберу» опциясын таңдаңыз.

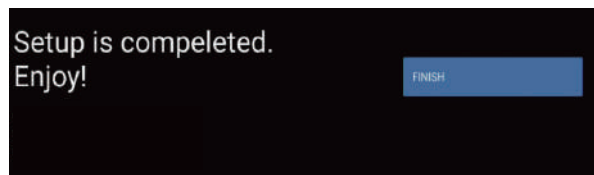

Орнатуды аяқтау үшін **OK** түймесін басыңыз.

ЕСКЕРТПЕ

ИОТ жүйесі ИОТ арқылы қосылған тұрмыстық құрылғыларға қолдау көрсетеді. Дауыспен басқарудың қарапайымдылығы смарт теледидарға заманауи смарт үйдің орталық кіру нүктесі ретінде стандартты тіл мен сөздер бойынша әрекет етуге мүмкіндік береді.

БАСТАПҚЫ ЭКРАН

Шебердің параметрлерін аяқтаған соң, теледидарды көріп, бастапқы экранға өтуге болады.

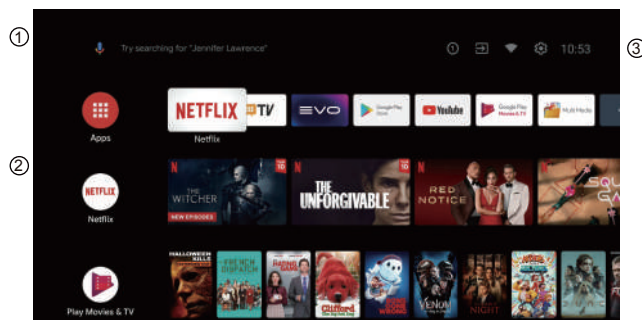

- ① Google көмекшісін ашыңыз немесе дауыспен іздеуді бастаңыз.
- ② Теледидарға орнатылған қолданбалар арасында таңдаулы қолданбалардың белгішелері осы жерде көрсетіледі. (Таңдаулы қолданбаларды пайдаланушылар ретімен қосуға / жоюға / өзгертуге болады.)
- 📺 **Қолданбалар:** Барлық орнатылған қолданба берілген «Қолданбалар» экранына өту үшін басыңыз.
- ③
- 📢 **Хабарландыру:** Хабарландыруларды көрсетіңіз.
- ➡ **Кірістер:** Кіріс көзін таңдауға арналған белгіше.
- 📶 **Желі және интернет:** Wi-Fi сияқты желі орнату белгішесі.
- ⚙️ **Параметрлер:** Әр түрлі параметрлерді осы жерде конфигурациялауға болады. Параметрлер туралы толық ақпаратты келесі түсініктемеден қараңыз.

КІРІС РЕСУРС

БАСТАПҚЫ интерфейсте «Кірістер» белгішесін ашу үшін ▲/▼/◀/▶ түймесін басыңыз, сосын кіріс ресурстар тізімін ашу үшін **OK** түймесін басыңыз, сосын кіріс көзін ерекшелеу үшін жоғары бағытты түймені, сосын ауыстырып қосу үшін **OK** түймесін басыңыз.

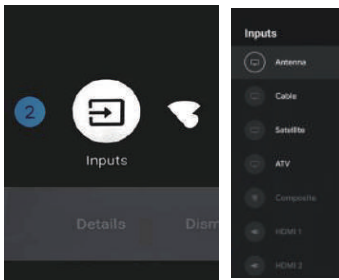

Теледидарды көріп отырғанда, кіріс ресурстар тізімін көрсету үшін SOURCE түймесін басыңыз. Қажетті ресурсты таңдауға болады.

ЭКРАНДЫҚ МӘЗІРДІ ШАРЛАУ

Екі кіру жолы бар. Алдымен теледидарды көріп отырғанда, теледидар опцияларын көрсету үшін мәзір түймесін басыңыз, сосын параметрлер мәзірін таңдау үшін ▲/▼/◀/▶ түймесін, сосын растау үшін ОК түймесін басыңыз. Содан кейін БАСТАПҚЫ интерфейсте шеңбер параметрлер мәзірінің белгішесін таңдау үшін ► пернесін басыңыз, сосын растау үшін ОК пернесін басыңыз.

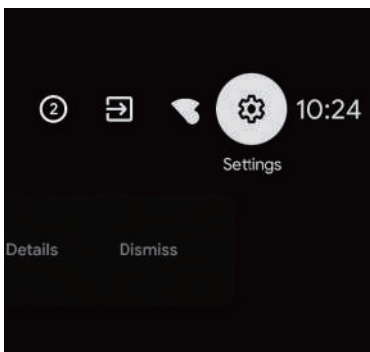
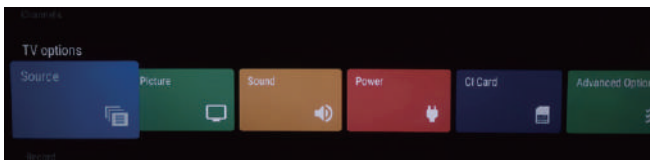

Орнатқыңыз келгенді таңдау үшін ▲/▼ түймесін басыңыз. Параметрге кіру үшін ОК түймесін басыңыз.

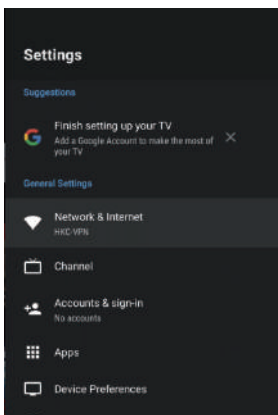

Алдыңғы мәзірге қайту үшін BACK түймесін басыңыз. Егер негізгі мәзір көрсетілсе, BACK түймесін басқанда экрандық мәзір жабылады.

Желі

1. Орнатқыңыз келгенді таңдау үшін ▲/▼ түймесін басыңыз.
2. Реттеу үшін ОК түймесін басыңыз.
3. Реттеп болған соң сақтау және алдыңғы мәзірге оралу үшін ОК түймесін басыңыз.

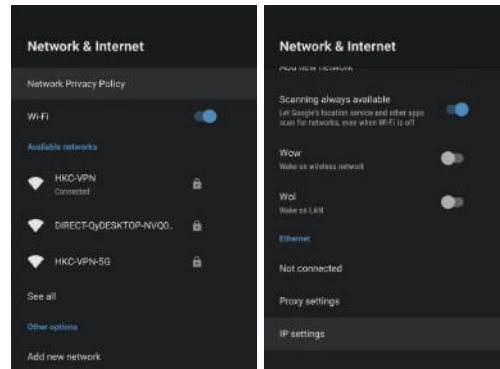

АРНА (антенна)

1. БАСТАПҚЫ интерфейсте «Кірістер» белгішесін таңдаңыз, сосын кіріс ресурстар тізімін ашу үшін ОК түймесін басып, «Антенна» тармағын таңдаңыз.

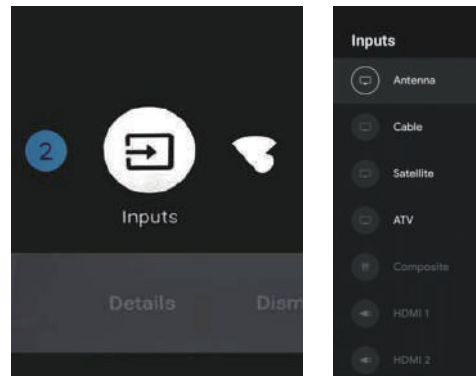

2. Мәзір->Параметрлер->Арна->Арналар.

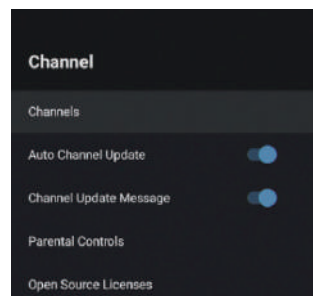

Арналар – Әр түрлі арна орнату режимдеріне қарай сканерлеу ішкі мәзірін көрсетіңіз.

Автоматты арна жаңарту – ҚОСУЛЫ/ӨШІРУЛІ тармағын таңдау үшін ОК түймесін басыңыз. ҚОСУЛЫ таңдалған кезде, жүйе 5 минуттық күту режимінен кейін арналарды автоматты түрде сканерлейді және жаңартады.

Арна жаңарту хабары – ҚОСУЛЫ/ӨШІРУЛІ тармағын таңдау үшін ОК түймесін басыңыз. ҚОСУЛЫ таңдалған кезде, жүйеде жаңарту хабары көрсетіледі.

Ата-аналық бақылау – Опцияны таңдау үшін ▲/▼ түймесін басыңыз, сосын ішкі мәзірге кіру үшін ОК түймесін басыңыз.

Ашық ресурсты лицензиялар – Опцияны таңдау үшін ▲/▼ түймесін басыңыз, ішкі мәзірге кіру үшін ОК түймесін басыңыз.

3. Ішкі мәзірді таңдаңыз, сонда Арна іздеу, Іздеуді жаңарту, Бір РЖ бойынша іздеу, т.б. әрекеттерді орындауға болады.

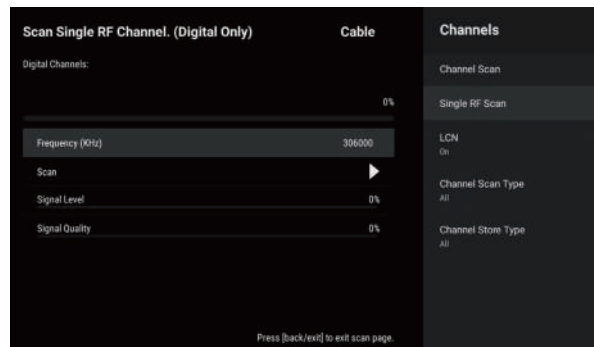
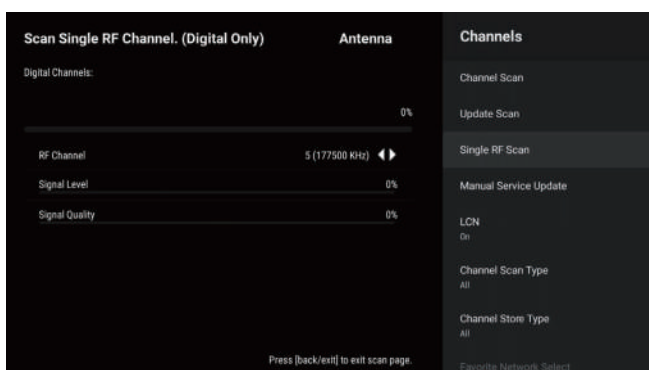
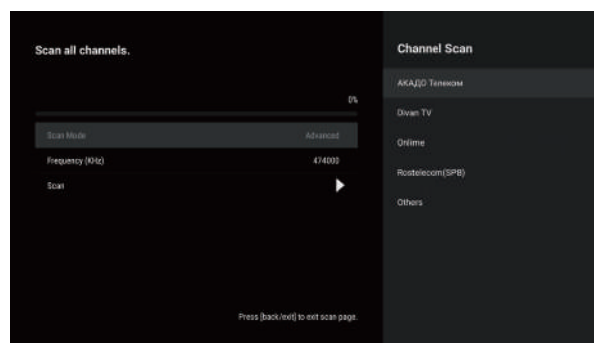
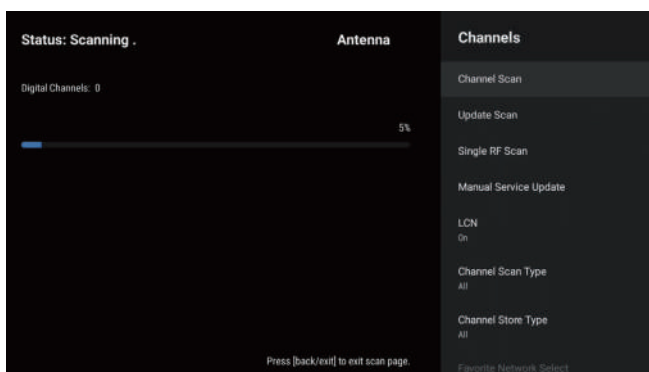

АРНА (кабель)

1. БАСТАПҚЫ интерфейсте «Кірістер» белгішесін таңдаңыз, сосын кіріс ресурстар тізімін ашу үшін ОК түймесін басып, «Кабель» тармағын таңдаңыз.

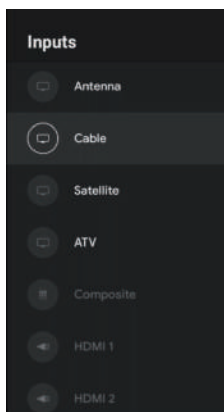

2. Мәзір->Параметрлер->Арна->Арналар.

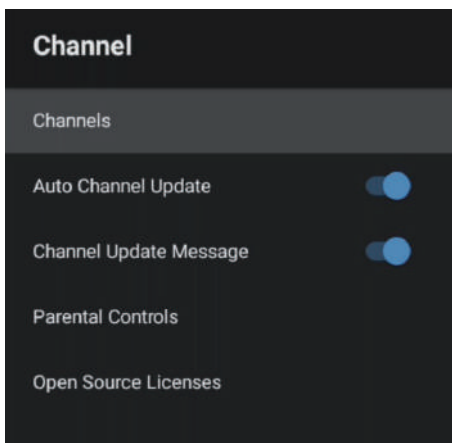

3. Ішкі мәзірді таңдаңыз, сонда Арна іздеу, Бір РЖ бойынша іздеу, т.б. әрекеттерді орындауға болады.

АРНА (жерсерік)

1. БАСТАПҚЫ интерфейсте «Кірістер» белгішесін таңдаңыз, сосын кіріс ресурстар тізімін ашу үшін ОК түймесін басып, «Жерсерік» тармағын таңдаңыз.

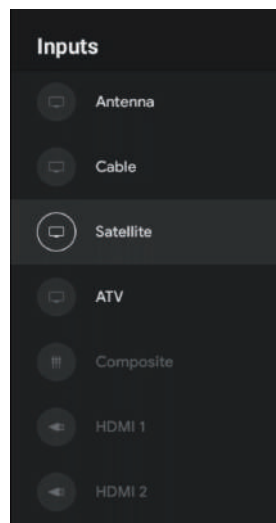

2. Мәзір->Параметрлер->Арна->Арналар.

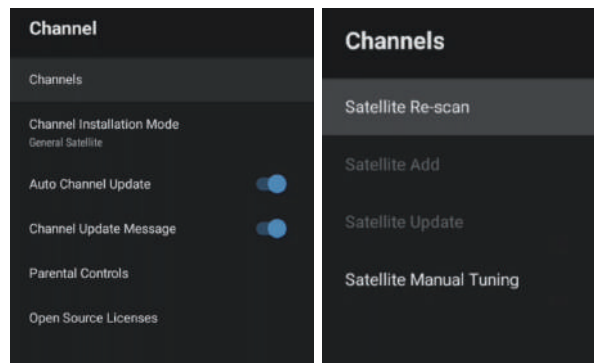

3. Ішкі мәзірді таңдаңыз, сонда Жерсерік қайта іздеу, Жерсерікті қолмен баптау, т.б. әрекеттерді орындауға болады.

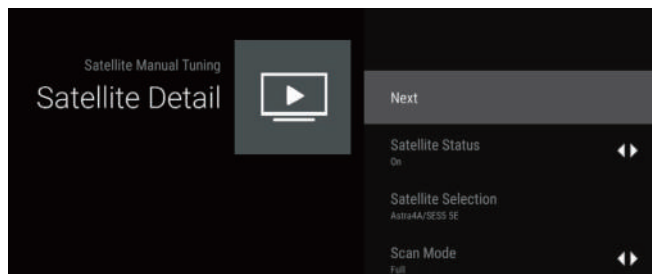
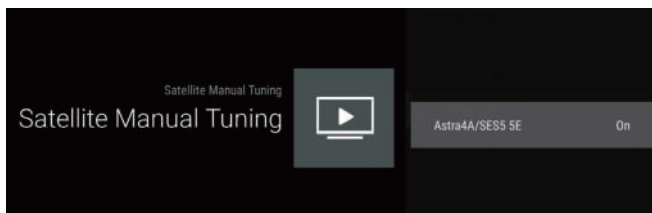
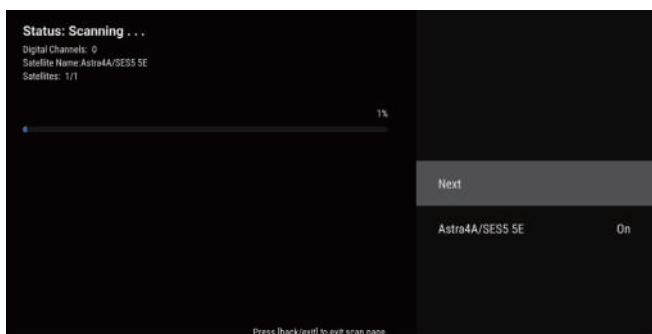
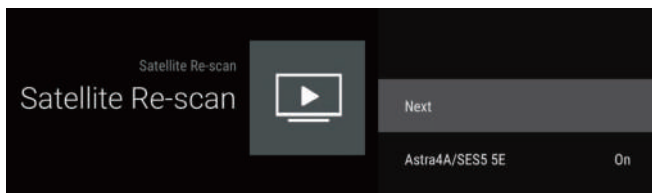
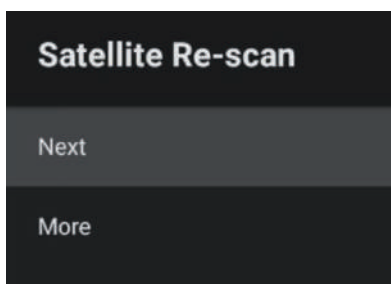

АРНА (ATV)

1. БАСТАПҚЫ интерфейсте «Кірістер» белгішесін таңдаңыз, сосын кіріс ресурстар тізімін ашу үшін ОК түймесін басып, «ATV» тармағын таңдаңыз.

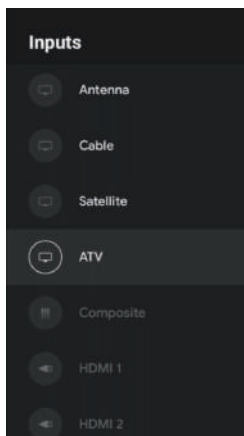

2. Мәзір->Параметрлер->Арна->Арналар.

3. Ішкі мәзірді таңдаңыз, сонда арна іздеу, іздеуді жаңарту, аналогтік арнаны қолмен іздеу, т.б. әрекеттерді орындауға болады.

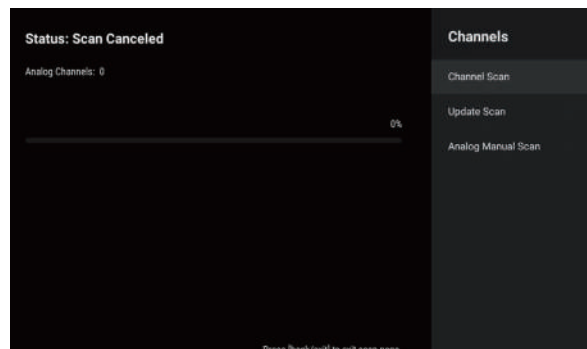

Арналар іздеу: Автоматты іздеу платформасының интерфейсіне тікелей кіріңіз.

Іздеуді жаңарту: Станциядан тыс жиілік нүктелерін автоматты түрде қайта іздейді.

Аналогтік қолмен іздеу: ATV станциясын қолмен іздейді. Жиілік нүктесін енгізгеннен кейін, станцияны іздеу үшін жоғары-төмен қарай таңдауға болады.

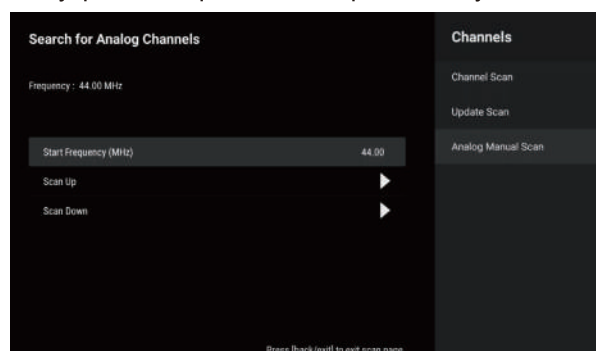

Арнаны өткізіп жіберу / Арнаны ауыстыру / Арнаны жылжыту / Арнаны өзгерту / Арнаны жою: Опцияны таңдау үшін ▲/▼ түймесін басыңыз, сосын ішкі мәзірге кіру үшін ОК түймесін басыңыз.

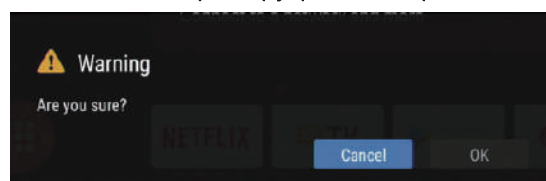

Арналар тізімін тазалау: Опцияны таңдау үшін ▲/▼ түймесін басыңыз, сосын тазалауды таңдау үшін ОК түймесін басыңыз.

ТІРКЕЛГІЛЕР ЖӘНЕ ЖҮЙЕГЕ КІРУ

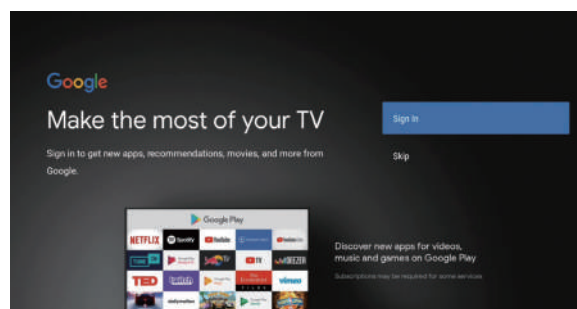

ҚОЛДАНБАЛАР

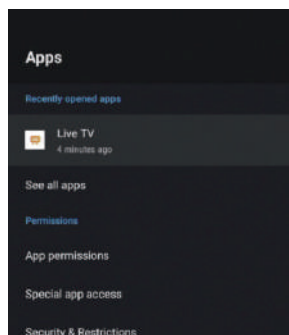

Бұл мәзірде ҚОЛДАНБА рұқсаттарын орнатуға және қолданбалар тізімін оқуға болады.

1. Орнатқыңыз келгенді таңдау үшін ▲/▼ түймесін басыңыз.
2. Реттеу үшін **ОК** түймесін басыңыз.
3. Реттеп болған соң алдыңғы мәзірге оралу үшін **BACK** түймесін басыңыз.

ҚҰРЫЛҒЫНЫҢ ПАРАМЕТРЛЕРІ

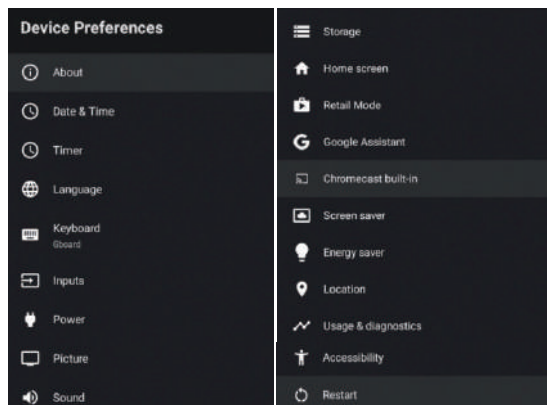

Бұл мәзірде теледидар туралы ақпаратты және параметрлерді оқуға болады.

1. Орнатқыңыз келгенді таңдау үшін ▲/▼ түймесін басыңыз.
2. Реттеу үшін **ОК** түймесін басыңыз.
3. Реттеп болған соң алдыңғы мәзірге оралу үшін **BACK** түймесін басыңыз.

МӘЗІР ТУРАЛЫ

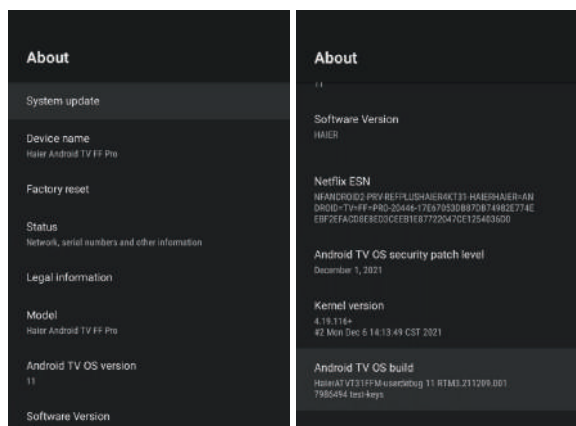

Бұл мәзірде жүйені жаңартуға, зауыттық параметрлерді қалпына келтіруге және теледидар туралы ақпаратты оқуға болады.

КҮН ЖӘНЕ УАҚЫТ

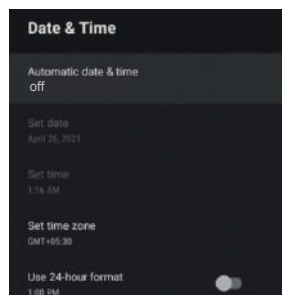

Автоматты күн мен уақыт – Опцияны таңдау үшін ▲/▼ түймесін басыңыз, ішкі мәзірге кіру үшін **ОК** түймесін басыңыз. (Таңдаулы: Желі берген уақытты пайдалану, Өшірулі)

ЕСКЕРТПЕ

- Күн мен уақыт параметрлерін қолмен реттеу **Автоматты күн мен уақыт** параметрін **ӨШІРУЛІ** күйге автоматты түрде өзгертеді.

Күнді орнату – Опцияны таңдау үшін ▲/▼ түймесін басыңыз, ішкі мәзірге кіру үшін **ОК** түймесін басыңыз.

Уақытты орнату – Опцияны таңдау үшін ▲/▼ түймесін басыңыз, ішкі мәзірге кіру үшін **ОК** түймесін басыңыз.

Уақыт белдеуін орнату – Опцияны таңдау үшін ▲/▼ түймесін басыңыз, ішкі мәзірге кіру үшін **ОК** түймесін басыңыз.

24 сағаттық форматты пайдалану – Опцияны таңдау үшін ▲/▼ түймесін басыңыз, **ҚОСУЛЫ/ӨШІРУЛІ** тармағын таңдау үшін **ОК** түймесін басыңыз.

ТАЙМЕР

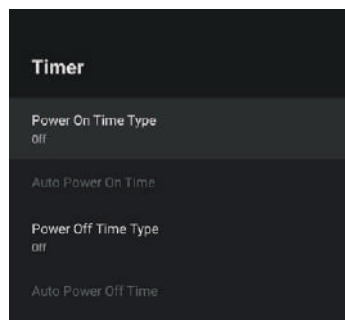

Қосу уақытының үлгісі – Опцияны таңдау үшін ▲/▼ түймесін басыңыз, **ҚОСУЛЫ/ӨШІРУЛІ/БІР РЕТ** тармағын таңдау үшін **ОК** түймесін басыңыз.

Автоматты қосу уақыты – Опцияны таңдау үшін ▲/▼ түймесін басыңыз, ішкі мәзірге кіру үшін **ОК** түймесін басыңыз.

Өшіру уақытының үлгісі – Опцияны таңдау үшін ▲/▼ түймесін басыңыз, **ҚОСУЛЫ/ӨШІРУЛІ/БІР РЕТ** тармағын таңдау үшін **ОК** түймесін басыңыз.

Автоматты өшіру уақыты – Опцияны таңдау үшін ▲/▼ түймесін басыңыз, ішкі мәзірге кіру үшін **ОК** түймесін басыңыз.

ТІЛ

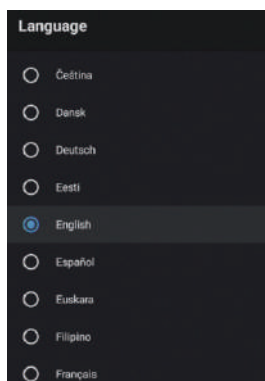

Тіл – Опцияны таңдау үшін ▲/▼ түймесін басыңыз, сосын таңдалған тілге өту үшін **ОК** түймесін басыңыз.

ПЕРНЕТАҚТА

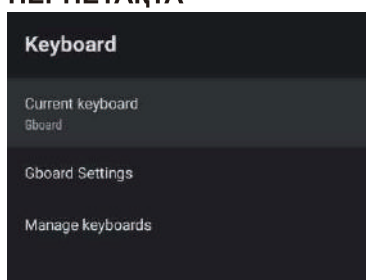

Ағымдағы пернетақта – Опцияны таңдау үшін ▲/▼ түймесін басыңыз, ішкі мәзірге кіру үшін **ОК** түймесін басыңыз.

Gboard параметрлері – Опцияны таңдау үшін ▲/▼ түймесін басыңыз, ішкі мәзірге кіру үшін **ОК** түймесін басыңыз.

Пернетақталарды басқару – Опцияны таңдау үшін ▲/▼ түймесін басыңыз, сосын ішкі мәзірге кіру үшін **ОК** түймесін басыңыз.

КІРІСТЕР

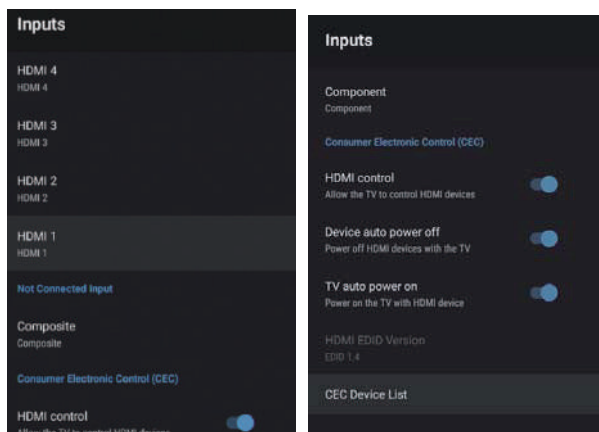

Кірістер – Опцияны таңдау үшін ▲/▼ түймесін басыңыз, сосын ішкі мәзірге кіру үшін **ОК** түймесін басыңыз.

HDMI басқару – Опцияны таңдау үшін ▲/▼ түймесін басыңыз, ҚОСУЛЫ/ӨШІРУЛІ тармағын таңдау үшін **ОК** түймесін басыңыз.

Құрылғыны автоматты өшіру – Опцияны таңдау үшін ▲/▼ түймесін басыңыз, ҚОСУЛЫ/ӨШІРУЛІ тармағын таңдау үшін **ОК** түймесін басыңыз.

Теледидарды автоматты қосу – Опцияны таңдау үшін ▲/▼ түймесін басыңыз, ҚОСУЛЫ/ӨШІРУЛІ тармағын таңдау үшін **ОК** түймесін басыңыз.

HDMI EDID нұсқасы – EDID нұсқасын көрсетеді.

СЕС құрылғылар тізімі – Опцияны таңдау үшін ▲/▼ түймесін басыңыз, сосын ішкі мәзірге кіру үшін **ОК** түймесін басыңыз.

ҚҰАТ

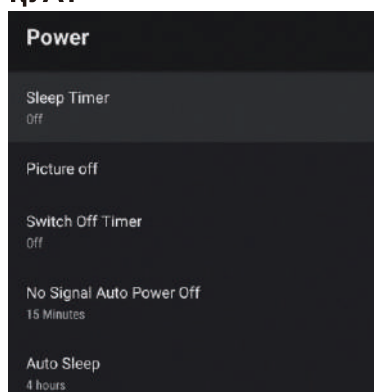

Ұйқы таймері – Опцияны таңдау үшін ▲/▼ түймесін басыңыз, ішкі мәзірге кіру үшін **ОК** түймесін басыңыз. (Таңдаулы: өшіру, 10 минут, 20 минут, 30 минут, 40 минут, 50 минут, 60 минут, 90 минут, 120 минут).

Кескінді өшіру – Опцияны таңдау үшін ▲/▼ түймесін басыңыз, ҚОСУЛЫ/ӨШІРУЛІ тармағын таңдау үшін **ОК** түймесін басыңыз.

Өшіру таймері – Опцияны таңдау үшін ▲/▼ түймесін басыңыз, ішкі мәзірге кіру үшін **ОК** түймесін басыңыз. (Таңдаулы: өшіру, 30 минут, 60 минут, 90 минут, 120 минут, 150 минут, 180 минут, 210 минут, 240 минут)

Сигналсыз автоматты өшіру – Опцияны таңдау үшін ▲/▼ түймесін басыңыз, ішкі мәзірге кіру үшін **ОК** түймесін басыңыз. (Таңдаулы: өшіру, 5 минут, 10 минут, 15 минут, 30 минут, 60 минут).

Автоматты ұйықтау – Опцияны таңдау үшін ▲/▼ түймесін басыңыз, ішкі мәзірге кіру үшін **ОК** түймесін басыңыз. (Таңдаулы: Ешқашан, 4 сағат, 6 сағат, 8 сағат).

КЕСКІН

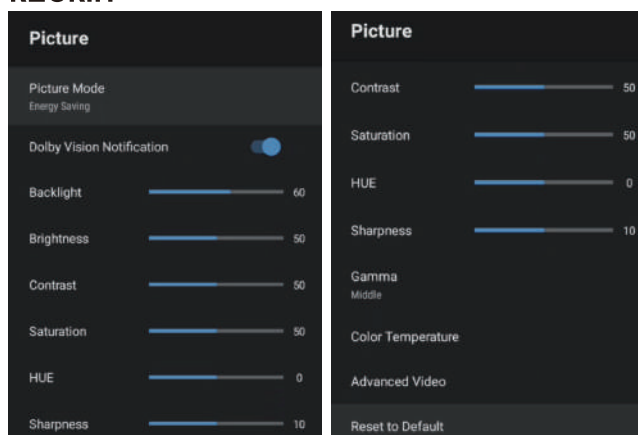

Кескін режимі – Опцияны таңдау үшін ▲/▼ түймесін басыңыз, ішкі мәзірге кіру үшін **ОК** түймесін басыңыз. (Таңдаулы: Пайдаланушы, Стандартты, Шынайы, Спорт, Фильм, Ойын, Қуат үнемдеу).

Dolby Vision хабарландыруы – Опцияны таңдау үшін ▲/▼ түймесін басыңыз, ҚОСУЛЫ/ӨШІРУЛІ тармағын таңдау үшін ОК түймесін басыңыз.

Артқы жарық/Жарықтық/Контраст/Қанықтық/Реңк/Айқындық – Опцияны таңдау үшін ▲/▼ түймесін басыңыз. Параметрді кеміту үшін ◀ түймесін басыңыз. Параметрді арттыру үшін ▶ түймесін басыңыз.

Гамма – Опцияны таңдау үшін ▲/▼ түймесін басыңыз, сосын ішкі мәзірге кіру үшін ОК түймесін басыңыз. (Таңдаулы: Қараңғы, орташа, ашық).

Түс температурасы – Опцияны таңдау үшін ▲/▼ түймесін басыңыз, ішкі мәзірге кіру үшін ОК түймесін басыңыз.

Кеңейтілген бейне – Опцияны таңдау үшін ▲/▼ түймесін басыңыз, ішкі мәзірге кіру үшін ОК түймесін басыңыз.

Әдепкі қалпына келтіру – Барлық параметрді зауыттық мәндеріне қайтарыңыз.

ДЫБЫС

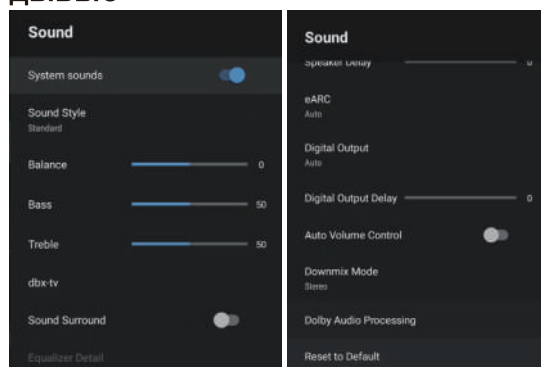

Жүйе дыбыстары – Опцияны таңдау үшін ▲/▼ түймесін басыңыз, «Қосулы/Өшірулі» тармағын таңдау үшін ОК түймесін басыңыз.

Дыбыс стилі – Опцияны таңдау үшін ▲/▼ түймесін басыңыз, ішкі мәзірге кіру үшін ОК түймесін басыңыз. (Таңдаулы: пайдаланушы, стандартты, спорт, фильм, музыка, жаңалықтар, авто).

Баланс/басс/жоғарғы жиілік – Опцияны таңдау үшін ▲/▼ түймесін басыңыз. Параметрді кеміту үшін ◀ түймесін басыңыз. Параметрді арттыру үшін ▶ түймесін басыңыз.

dbx - теледидар – Опцияны таңдау үшін ▲/▼ түймесін басыңыз, сосын ішкі мәзірге кіру үшін ОК түймесін басыңыз.

Көлемді дыбыс – Опцияны таңдау үшін ▲/▼ түймесін басыңыз, ҚОСУЛЫ/ӨШІРУЛІ тармағын таңдау үшін ОК түймесін басыңыз.

Эквалайзер мәліметі – Опцияны таңдау үшін ▲/▼ түймесін басыңыз, ішкі мәзірге кіру үшін ОК түймесін басыңыз.

Динамик кідірісі – Опцияны таңдау үшін ▲/▼ түймесін басыңыз. Параметрді кеміту үшін ◀ түймесін басыңыз. Параметрді арттыру үшін ▶ түймесін басыңыз.

eARC – Опцияны таңдау үшін ▲/▼ түймесін басыңыз, сосын «Авто/Өшірулі» тармағын таңдау үшін ОК түймесін басыңыз.

Цифрлық шығыс – Опцияны таңдау үшін ▲/▼ түймесін басыңыз, сосын ішкі мәзірге кіру үшін ОК түймесін басыңыз. (Таңдаулы: Авто, байпас, PCM, Dolby Digital Plus, Dolby Digital).

Цифрлық шығыс кідірісі – Опцияны таңдау үшін ▲/▼ түймесін басыңыз. Параметрді кеміту үшін ◀ түймесін басыңыз. Параметрді арттыру үшін ▶ түймесін басыңыз.

Дыбыс деңгейін автоматты басқару – Опцияны таңдау үшін ▲/▼ түймесін басыңыз, сосын ҚОСУЛЫ/ӨШІРУЛІ тармағын таңдау үшін ОК түймесін басыңыз.

Арна санын азайту режимі – Опцияны таңдау үшін ▲/▼ түймесін басыңыз, сосын ішкі мәзірге кіру үшін ОК түймесін басыңыз. (Таңдаулы: стерео, көлемді).

Dolby дыбысын өңдеу – Опцияны таңдау үшін ▲/▼ түймесін басыңыз, сосын ҚОСУЛЫ/ӨШІРУЛІ тармағын таңдау үшін ОК түймесін басыңыз.

Әдепкі қалпына келтіру – Барлық параметрді зауыттық мәндеріне қайтарыңыз.

ЖАД

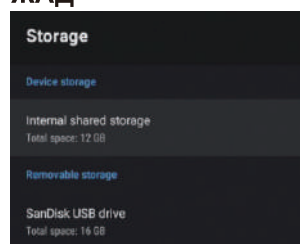

Ішкі ортақ жад – Опцияны таңдау үшін ▲/▼ түймесін басыңыз, сосын ішкі мәзірге кіру үшін ОК түймесін басыңыз.

Алынбалы жад – Опцияны таңдау үшін ▲/▼ түймесін басыңыз, сосын ішкі мәзірге кіру үшін ОК түймесін басыңыз. (Ескертпе: қолжетімді сыртқы құрылғыларды көрсетіңіз)

БАСТАПҚЫ ЭКРАН

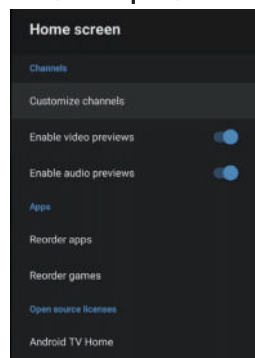

Бұл мәзірде арналар, қолданбалар, ашық ресурсты лицензиялар орнатуға, анықтауға болады.

1. Орнатқыңыз келгенді таңдау үшін ▲/▼ түймесін басыңыз.
2. Реттеу үшін ОК түймесін басыңыз.
3. Реттеп болған соң алдыңғы мәзірге оралу үшін BACK түймесін басыңыз.

БӨЛШЕК САУДА РЕЖИМИ

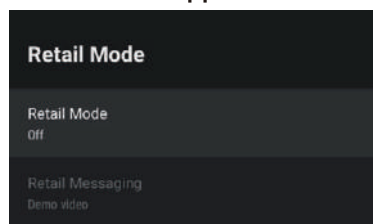

Бөлшек сауда режимі – Опцияны таңдау үшін ▲/▼ түймесін басыңыз, ҚОСУЛЫ/ӨШІРУЛІ тармағын таңдау үшін **ОК** түймесін басыңыз.

Бөлшек сауда хабар алмасуы – Опцияны таңдау үшін ▲/▼ түймесін басыңыз, сосын ішкі мәзірге кіру үшін **ОК** түймесін басыңыз. (Ескертпе: демо бейне, e-POP сол жақтан, e-POP астынан)

GOOGLE КӨМЕКШІСІ

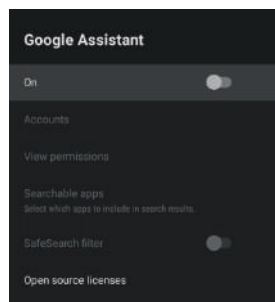

Бұл мәзірде іздеуге болатын қолданбаларды, қауіпсіз іздеу сүзгісін, ашық ресурсты лицензияларды орнатуға, кемсітетін сөздерге тыйым салуға болады.

1. Орнатқыңыз келгенді таңдау үшін ▲/▼ түймесін басыңыз.
2. Реттеу үшін **ОК** түймесін басыңыз.
3. Реттеп болған соң алдыңғы мәзірге оралу үшін **BACK** түймесін басыңыз.

КІРІСТІРІЛГЕН CHROMECAST

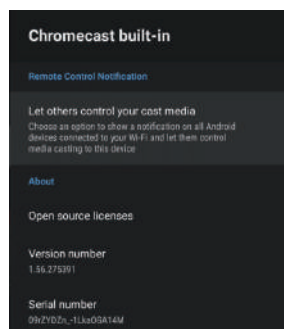

Бұл мәзірде Chromecast туралы ақпаратты және параметрлерді оқуға болады.

1. Орнатқыңыз келгенді таңдау үшін ▲/▼ түймесін басыңыз.
2. Реттеу үшін **ОК** түймесін басыңыз.
3. Реттеп болған соң алдыңғы мәзірге оралу үшін **BACK** түймесін басыңыз.

ЭКРАН САҚТАҒЫШ

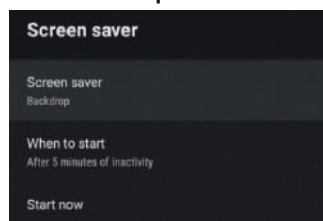

Экран сақтағыш – Опцияны таңдау үшін ▲/▼ түймесін басыңыз, сосын ішкі мәзірге кіру үшін **ОК** түймесін басыңыз. (Таңдаулы: экранды өшіру, фон, түстер)

Бастайтын кезде – Опцияны таңдау үшін ▲/▼ түймесін басыңыз, сосын ішкі мәзірге кіру үшін **ОК** түймесін басыңыз. (Таңдаулы: 5 минут, 15 минут, 30 минут, 1 сағат, 2 сағат).

Қазір бастау – Опцияны таңдау үшін ▲/▼ түймесін басыңыз, сосын экран сақтағышқа кіру үшін **ОК** түймесін басыңыз.

ҚУАТ ҮНЕМДЕГІШ

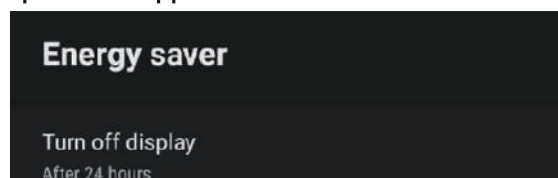

Қазір бастау – Опцияны таңдау үшін ▲/▼ түймесін басыңыз, сосын ішкі мәзірге кіру үшін **ОК** түймесін басыңыз. (Таңдаулы: 15 минут, 30 минут, 1 сағат, 4 сағат, 8 сағат, 12 сағат, 24 сағат, ешқашан).

ОРЫН

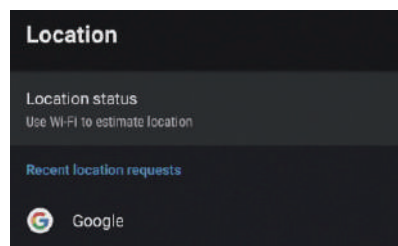

Орын күйі – Опцияны таңдау үшін ▲/▼ түймесін басыңыз, сосын ішкі мәзірге кіру үшін **ОК** түймесін басыңыз. (Таңдаулы: орын анықтау үшін Wi-Fi пайдаланыңыз, өшірулі)

ПАЙДАЛАНУ ЖӘНЕ ДИАГНОСТИКА

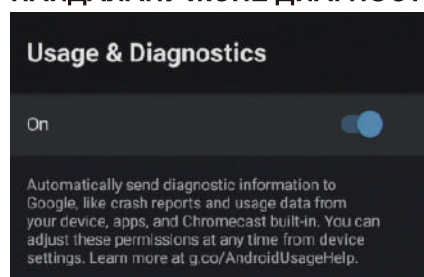

Пайдалану және диагностика – Опцияны таңдау үшін ▲/▼ түймесін басыңыз, ҚОСУЛЫ/ӨШІРУЛІ тармағын таңдау үшін **ОК** түймесін басыңыз.

АРНАЙЫ МҮМКІНДІКТЕР

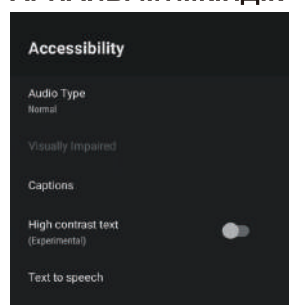

Дыбыс түрі – Опцияны таңдау үшін ▲/▼ түймесін басыңыз, сосын ішкі мәзірге кіру үшін **OK** түймесін басыңыз.

(Таңдаулы: қалыпты, аудио сипаттама, ауызша субтитр, есту мүшесі нашарлаған, аудио сипаттама және ауызша субтитр)

Көру мүшесі нашарлаған – Опцияны таңдау үшін ▲/▼ түймесін басыңыз, сосын ішкі мәзірге кіру үшін **OK** түймесін басыңыз.

ДАС- 4 диалогін жетілдіру – Опцияны таңдау үшін ▲/▼ түймесін басыңыз, сосын ішкі мәзірге кіру үшін **OK** түймесін басыңыз. (Таңдаулы: өшірулі, төмен, орташа, жоғары)

Бас әріптер – Опцияны таңдау үшін ▲/▼ түймесін басыңыз, сосын ішкі мәзірге кіру үшін **OK** түймесін басыңыз.

Жоғары контрастылы мәтін – Опцияны таңдау үшін ▲/▼ түймесін басыңыз, сосын ҚОСУЛЫ/ӨШІРУЛІ тармағын таңдау үшін **OK** түймесін басыңыз.

Жазудан сөйлеуге – Опцияны таңдау үшін ▲/▼ түймесін басыңыз, сосын ішкі мәзірге кіру үшін **OK** түймесін басыңыз.

ЗАУЫТТЫҚ ПАРАМЕТРЛЕРДІ ҚАЛПЫНА КЕЛТІРУ

Ішкі мәзірге кіру үшін **OK** түймесін басыңыз.

Барлығын қалпына келтіріңіз, өшіріңіз.

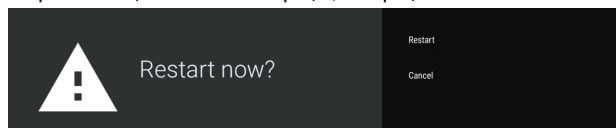

ҚАШЫҚТЫҚТАН БАСҚАРУ ҚҰРАЛЫ ЖӘНЕ АКСЕССУАРЛАР

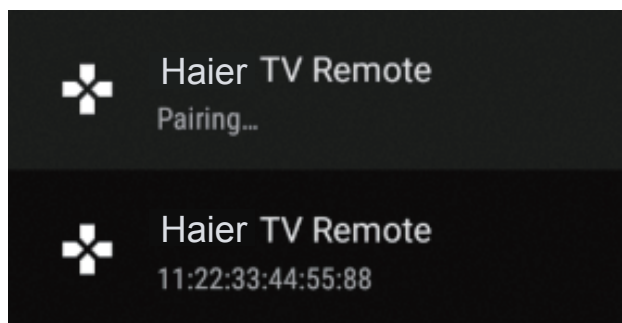
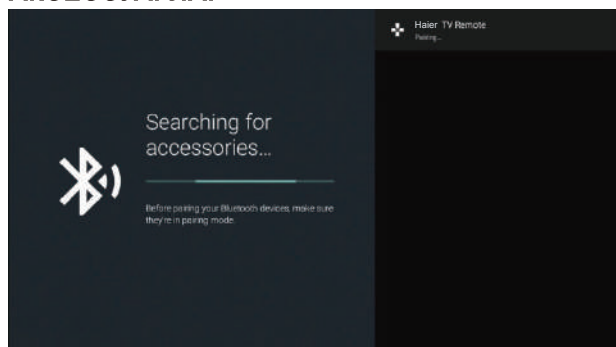

Бұл мәзірде Bluetooth құрылғыларын жұптастыруға болады.

1. Қашықтан басқару құралының астыңғы жағындағы «←» және «□» түймелерін 5 секунд басып тұрыңыз.
2. Жарық диодты шам жыпылықтай бастағанда, оны жіберіңіз. Қашықтан басқару құралы жұптастыру сигналын теледидарға жібереді және қашықтан басқару құралы туралы ақпаратты экранның оң жағынан көрсетеді.
3. Жұптастыруды көрсету үшін **OK** түймесін басыңыз. Егер «жұптастырылған» көрсетілсе, сәтті қосылды.
4. Егер «жұптастыру мүмкін болмады» пайда болса, қосылмай қалды. 30 секунд күтіңіз, сосын алдыңғы қадамдарды қайталау үшін қашықтан басқару құралының астыңғы жағындағы «←» және «□» түймелерін 5 секунд басып тұрыңыз.
5. Алдыңғы мәзірге қайту үшін «←» түймесін басыңыз.

МУЛЬТИМЕДИАЛЫҚ ОЙНАТҚЫШТЫ ҚОСУ ЖӘНЕ ПАЙДАЛАНУ

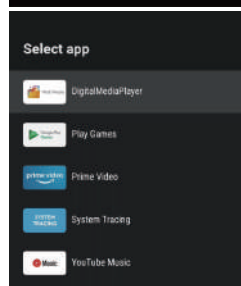
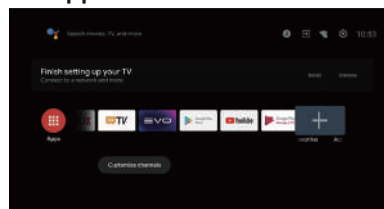

1. БАСТАПҚЫ интерфейсте қолданбаны қосу үшін ҚОЛДАНБА бағанынан + белгішесін таңдаңыз, сосын **OK** түймесін басыңыз. Мультимедиалық ойнатқыш қолданбасын таңдау үшін жоғары-төмен бағытты пернені басыңыз, сосын оны БАСТАПҚЫ интерфейске қосу үшін **OK** түймесін басыңыз.

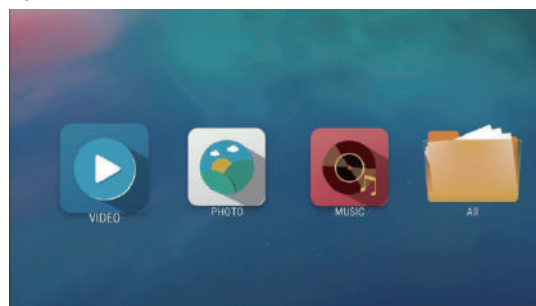

2. Мультимедиалық ойнатқышқа кіру және бейне, фото, аудио файлдарды көрсету үшін **OK** пернесін таңдаңыз. USB флэш құралын салған соң, USB флэш құралындағы тиісті файлдарды көруге болады (FAT32 форматы).

ЕСКЕРТПЕ

Мәзір теледидарды қашан сатып алғаныңызға байланысты әр түрлі болуы мүмкін.

ДиAGONАЛІ 55 дюйм болатын экранның жарықдиодты жарықтауы бар аса жоғары анықтылығы бар цифрлық СК-теледидар. Моделі 55 Smart TV MХ

Суреттің сапасы:	UHD (аса жоғары анықтылық) Цифрлық теледидарды қолдау Экран диагоналі: 139 см Ажыратымдылығы 3840 x 2160 нүкте, 60 Гц.		
Сандық декодер	DVB-T, DVB-C, DVB-T2, DVB-S2 16/32/64/128/256 QAM модуляция MPEG2, MPEG4, H.265		
Энергия тиімділігі сыныбы	A		
Напряга живлення	100-240V 50/60Hz		
Споживана потужність	150W		
Жабдықтарды қосуға арналған интерфейстер:	1 Оптикалық порт 1 RJ45 4 HDMI жалғағышы 1 видео-ұяшық	1 L ұяшық 1 ұяшық R 1 құлаққаптар ұяшығы 1 CI слоты	2 USB порты 2 ұяшық RF
	Қолдау көрсетілетін жүйелер: PAL және SECAM Телеарналар жады: 1000(DTV), 100(ATV) Антенналық кіріс: 75 Ом, бейбаланстық AV Video кірісі: 75 Ом, 1V-P, RCA Av Audio кірісі: 20 кОм, 500 мВ (скз.) HDMI кірулеріндегі ажыратымдылықты қолдау: 480i, 480p, 720p, 1080i, 1080p, WiFi: Стандартты: IEEE 802.11a/b/g/n/ac .Жиілігі:2.4ГГц/5ГГц Bluetooth:V5.1		
Дыбыс сапасы:	Стереo дыбыстық жүйе. Шығыстағы орташа дыбыстылығы 2 x 10 Вт.		
Күтім режиміндегі тұтынылатын қуаты	0,50 Вт		
Цифрлық функциялар:	Цифрлық интерактивті қызметтерді қолдау. Цифрлық телеметін. DVB арқылы таратылатын сандық субтитрлерді қолдау (сандық теледидар тарату). Автоматты баптау. Арналарды автоматты іздестіру. Бүгін және алдағы күндердегі телебағдарламалар бағдарламасы. Апталық телегид. Теледидарлық приставкаларды қолдау. CI ұяшығы. Тифлоаударымды қабылдауды қолдау (арнайы нашар көретін адамдарға арналған экранда болып жатқан сипаттама).		
Қосымша функциялар:	UNF/VHF тюнері; сөндіру таймері; ата-аналар бақылауы; сурет пен мәтіннің бір уақытта көрсетілуі; ҚБ пульті үшін 2 x AAA батареясы (жеткізілім жинақтамасына кіреді) керек болады. VESA стандарты бойынша бекітпе: 200 x 200 мм Қаптамасының габариттері (Е x Б x Т): 1345 x 836 x 135 мм Тұғырға орныққан теледидардың габариттері (Е x Б x Т): 1229 x 774 x 265 мм Түпқоймасы жоқ теледидар габариттері (Е x Б x Т): 1229 x 710 x 63 мм Брутто салмағы: 17 кг Тұғырымен теледидардың салмағы: 13 кг Тұғырсыз теледидардың салмағы: 12,7 кг		

* Сипаттамалары тек қана анықтамалық мақсаттарда келтіріліп отыр.
 Пайдаланылатын технологияларда өзгертілген кезде де сипаттамалардың өзгеруі мүмкін.
 Сипаттамалары алдын ала хабарландырусыз өзгеруі мүмкін.

ДиAGONALІ 58 дюйм болатын экранның жарықдиодты жарықтауы бар аса жоғары анықтылығы бар цифрлық СК-теледидар. Моделі 58 Smart TV K6

Суреттің сапасы:	UHD (аса жоғары анықтылық) Цифрлық теледидарды қолдау Экран диагоналі: 147 см Ажыратымдылығы 3840 x 2160 нүкте, 60 Гц.		
Сандық декодер	DVB-T, DVB-C, DVB-T2, DVB-S2 16/32/64/128/256 QAM модуляция MPEG2, MPEG4, H.265		
Энергия тиімділігі сыныбы	A		
Напряга живлення	100-240V 50/60Hz		
Споживана потужність	150W		
Жабдықтарды қосуға арналған интерфейстер:	1 Оптикалық порт 1 RJ45 4 HDMI жалғағышы 1 видео-ұяшық	1 L ұяшық 1 ұяшық R 1 құлаққаптар ұяшығы 1 CI слоты	2 USB порты 2 ұяшық RF
	Қолдау көрсетілетін жүйелер: PAL және SECAM Телеарналар жады: 1000(DTV), 100(ATV) Антенналық кіріс: 75 Ом, бейбаланстық AV Video кірісі: 75 Ом, 1V-P, RCA Av Audio кірісі: 20 кОм, 500 мВ (скз.) HDMI кірулеріндегі ажыратымдылықты қолдау: 480i, 480p, 720p, 1080i, 1080p, WiFi: Стандартты: IEEE 802.11a/b/g/n/ac .Жиілігі:2.4ГГц/5ГГц Bluetooth:V5.1		
Дыбыс сапасы:	Стереo дыбыстық жүйе. Шығыстағы орташа дыбыстылығы 2 x 10 Вт.		
Күтім режиміндегі тұтынылатын қуаты	0,50 Вт		
Цифрлық функциялар:	Цифрлық интерактивті қызметтерді қолдау. Цифрлық телемәтін. DVB арқылы таратылатын сандық субтитрлерді қолдау (сандық теледидар тарату). Автоматты баптау. Арналарды автоматты іздестіру. Бүгін және алдағы күндердегі телебағдарламалар бағдарламасы. Апталық телегид. Теледидарлық приставкаларды қолдау. CI ұяшығы. Тифлоаударымды қабылдауды қолдау (арнайы нашар көретін адамдарға арналған экранда болып жатқан сипаттама).		
Қосымша функциялар:	UHF/VHF тюнері; сөндіру таймері; ата-аналар бақылауы; сурет пен мәтіннің бір уақытта көрсетілуі; ҚБ пульті үшін 2 x AAA батареясы (жеткізілім жинақтамасына кіреді) керек болады. VESA стандарты бойынша бекітпе: 400 x 200 мм Қаптамасының габариттері (Е x Б x Т): 1445 x 871 x 150 мм Тұғырға орныққан теледидардың габариттері (Е x Б x Т): 1289 x 811 x 288 мм Түпқоймасы жоқ теледидар габариттері (Е x Б x Т): 1289 x 748 x 63 мм Брутто салмағы: 19 кг Тұғырымен теледидардың салмағы: 14,3 кг Тұғырсыз теледидардың салмағы: 14 кг		

* Сипаттамалары тек қана анықтамалық мақсаттарда келтіріліп отыр.
Пайдаланылатын технологияларда өзгертілген кезде де сипаттамалардың өзгеруі мүмкін.
Сипаттамалары алдын ала хабарландырусыз өзгеруі мүмкін.

ДиAGONALІ 65 дюйм болатын экранның жарықдиодты жарықтауы бар аса жоғары анықтылығы бар цифрлық СК-теледидар. Моделі 65 Smart TV MX

Суреттің сапасы:	UHD (аса жоғары анықтылық) Цифрлық теледидарды қолдау Экран диагоналі: 165 см Ажыратымдылығы 3840 x 2160 нүкте, 60 Гц.		
Сандық декодер	DVB-T, DVB-C, DVB-T2, DVB-S2 16/32/64/128/256 QAM модуляция MPEG2, MPEG4, H.265		
Энергия тиімділігі сыныбы	A		
Напряга живлення	100-240V 50/60Hz		
Споживана потужність	170W		
Жабдықтарды қосуға арналған интерфейстер:	1 Оптикалық порт 1 RJ45 4 HDMI жалғағышы 1 видео-ұяшық	1 L ұяшық 1 ұяшық R 1 құлаққаптар ұяшығы 1 CI слоты	2 USB порты 2 ұяшық RF
	Қолдау көрсетілетін жүйелер: PAL және SECAM Телеарналар жады: 1000(DTV), 100(ATV) Антенналық кіріс: 75 Ом, бейбаланстық AV Video кірісі: 75 Ом, 1V-P, RCA Av Audio кірісі: 20 кОм, 500 мВ (сқз.) HDMI кірулеріндегі ажыратымдылықты қолдау: 480i, 480p, 720p, 1080i, 1080p, WiFi: Стандартты: IEEE 802.11a/b/g/n/ac .Жиілігі:2.4ГГц/5ГГц Bluetooth:V5.1		
Дыбыс сапасы:	Сtereo дыбыстық жүйе. Шығыстағы орташа дыбыстылығы 2 x 10 Вт.		
Күтім режиміндегі тұтынылатын қуаты	0,50 Вт		
Цифрлық функциялар:	Цифрлық интерактивті қызметтерді қолдау. Цифрлық телеметін. DVB арқылы таратылатын сандық субтитрлерді қолдау (сандық теледидар тарату). Автоматты баптау. Арналарды автоматты іздестіру. Бүгін және алдағы күндердегі телебағдарламалар бағдарламасы. Апталық телегид. Теледидарлық приставкаларды қолдау. CI ұяшығы. Тифлоаударымды қабылдауды қолдау (арнайы нашар көретін адамдарға арналған экранда болып жатқан сипаттама).		
Қосымша функциялар:	UHF/VHF тюнері; сөндіру таймері; ата-аналар бақылауы; сурет пен мәтіннің бір уақытта көрсетілуі; ҚБ пульті үшін 2 x AAA батареясы (жеткізілім жинақтамасына кіреді) керек болады. VESA стандарты бойынша бекітпе: 400 x 200 мм Қаптамасының габариттері (Е x Б x Т): 1611 x 995 x 152 мм Тұғырға орныққан теледидардың габариттері (Е x Б x Т): 1448 x 899 x 300 мм Түпқоймасы жоқ теледидар габариттері (Е x Б x Т): 1448 x 837 x 61 мм Брутто салмағы: 24,7 кг Тұғырымен теледидардың салмағы: 17,3 кг Тұғырсыз теледидардың салмағы: 17 кг		

* Сипаттамалары тек қана анықтамалық мақсаттарда келтіріліп отыр.
Пайдаланылатын технологияларда өзгертілген кезде де сипаттамалардың өзгеруі мүмкін.
Сипаттамалары алдын ала хабарландырусыз өзгеруі мүмкін.

ДиAGONALІ 70 дюйм болатын экранның жарықдиодты жарықтауы бар аса жоғары анықтылығы бар цифрлық СК-теледидар. Моделі 70 Smart TV HX

Суреттің сапасы:	UHD (аса жоғары анықтылық) Цифрлық теледидарды қолдау Экран диагоналі: 177 см Ажыратымдылығы 3840 x 2160 нүкте, 60 Гц.
Сандық декодер	DVB-T, DVB-C, DVB-T2, DVB-S2 16/32/64/128/256 QAM модуляция MPEG2, MPEG4, H.265
Энергия тиімділігі сыныбы	A
Напряга живлення	100-240V 50/60Hz
Споживана потужність	220W
Жабдықтарды қосуға арналған интерфейстер:	1 Оптикалық порт 1 RJ45 4 HDMI жалғағышы 1 видео-ұяшық 1 L ұяшық 1 ұяшық R 1 құлаққаптар ұяшығы 1 CI слоты 2 USB порты 2 ұяшық RF Қолдау көрсетілетін жүйелер: PAL және SECAM Телеарналар жады: 1000(DTV), 100(ATV) Антенналық кіріс: 75 Ом, бейбаланстық AV Video кірісі: 75 Ом, 1V-P, RCA Av Audio кірісі: 20 кОм, 500 мВ (скз.) HDMI кірулеріндегі ажыратымдылықты қолдау: 480i, 480p, 720p, 1080i, 1080p, WiFi: Стандартты: IEEE 802.11a/b/g/n/ac .Жиілігі:2.4ГГц/5ГГц Bluetooth:V5.1
Дыбыс сапасы:	Стереo дыбыстық жүйе. Шығыстағы орташа дыбыстылығы 2 x 10 Вт.
Күтім режиміндегі тұтынылатын қуаты	0,50 Вт
Цифрлық функциялар:	Цифрлық интерактивті қызметтерді қолдау. Цифрлық телеметін. DVB арқылы таратылатын сандық субтитрлерді қолдау (сандық теледидар тарату). Автоматты баптау. Арналарды автоматты іздестіру. Бүгін және алдағы күндердегі телебағдарламалар бағдарламасы. Апталық телегид. Теледидарлық приставкаларды қолдау. CI ұяшығы. Тифлоаударымды қабылдауды қолдау (арнайы нашар көретін адамдарға арналған экранда болып жатқан сипаттама).
Қосымша функциялар:	UHF/VHF тюнері; сөндіру таймері; ата-аналар бақылауы; сурет пен мәтіннің бір уақытта көрсетілуі; ҚБ пульті үшін 2 x AAA батареясы (жеткізілім жинақтамасына кіреді) керек болады. VESA стандарты бойынша бекітпе: 400 x 200 мм Қаптамасының габариттері (Е x Б x Т): 1730 x 1091 x 180 мм Тұғырға орныққан теледидардың габариттері (Е x Б x Т): 1563 x 974 x 317 мм Түпқоймасы жоқ теледидар габариттері (Е x Б x Т): 1563 x 899 x 69 мм Брутто салмағы: 28,3 кг Тұғырымен теледидардың салмағы: 20,5 кг Тұғырсыз теледидардың салмағы: 20,1 кг

* Сипаттамалары тек қана анықтамалық мақсаттарда келтіріліп отыр.
Пайдаланылатын технологияларда өзгертілген кезде де сипаттамалардың өзгеруі мүмкін.
Сипаттамалары алдын ала хабарландырусыз өзгеруі мүмкін.

ДиAGONALІ 75 дюйм болатын экранның жарықдиодты жарықтауы бар аса жоғары анықтылығы бар цифрлық СК-теледидар. Моделі 75 Smart TV MX

Суреттің сапасы:	UHD (аса жоғары анықтылық) Цифрлық теледидарды қолдау Экран диагоналі: 190 см Ажыратымдылығы 3840 x 2160 нүкте, 60 Гц.
Сандық декодер	DVB-T, DVB-C, DVB-T2, DVB-S2 16/32/64/128/256 QAM модуляция MPEG2, MPEG4, H.265
Энергия тиімділігі сыныбы	A
Напряга живлення	100-240V 50/60Hz
Споживана потужність	260W
Жабдықтарды қосуға арналған интерфейстер:	1 Оптикалық порт 1 RJ45 4 HDMI жалғағышы 1 видео-ұяшық 1 L ұяшық 1 ұяшық R 1 құлаққаптар ұяшығы 1 CI слоты 2 USB порты 2 ұяшық RF Қолдау көрсетілетін жүйелер: PAL және SECAM Телеарналар жады: 1000(DTV), 100(ATV) Антенналық кіріс: 75 Ом, бейбаланстық AV Video кірісі: 75 Ом, 1V-P, RCA Av Audio кірісі: 20 кОм, 500 мВ (скз.) HDMI кірулеріндегі ажыратымдылықты қолдау: 480i, 480p, 720p, 1080i, 1080p, WiFi: Стандартты: IEEE 802.11a/b/g/n/ac .Жиілігі:2.4ГГц/5ГГц Bluetooth:V5.1
Дыбыс сапасы:	Стереo дыбыстық жүйе. Шығыстағы орташа дыбыстылығы 2 x 10 Вт.
Күтім режиміндегі тұтынылатын қуаты	0,50 Вт
Цифрлық функциялар:	Цифрлық интерактивті қызметтерді қолдау. Цифрлық телемәтін. DVB арқылы таратылатын сандық субтитрлерді қолдау (сандық теледидар тарату). Автоматты баптау. Арналарды автоматты іздестіру. Бүгін және алдағы күндердегі телебағдарламалар бағдарламасы. Апталық телегид. Теледидарлық приставкаларды қолдау. CI ұяшығы. Тифлоаударымды қабылдауды қолдау (арнайы нашар көретін адамдарға арналған экранда болып жатқан сипаттама).
Қосымша функциялар:	UNF/VHF тюнері; сөндіру таймері; ата-аналар бақылауы; сурет пен мәтіннің бір уақытта көрсетілуі; ҚБ пульті үшін 2 x AAA батареясы (жеткізілім жинақтамасына кіреді) керек болады. VESA стандарты бойынша бекітпе: 400 x 300 мм Қаптамасының габариттері (Е x Б x Т): 1825 x 1105 x 195 мм Тұғырға орныққан теледидардың габариттері (Е x Б x Т): 1673 x 1032 x 317 мм Түпқоймасы жоқ теледидар габариттері (Е x Б x Т): 1673 x 959 x 76 мм Брутто салмағы: 33.1 кг Тұғырымен теледидардың салмағы: 23 кг Тұғырсыз теледидардың салмағы: 22.7 кг

* Сипаттамалары тек қана анықтамалық мақсаттарда келтіріліп отыр.
Пайдаланылатын технологияларда өзгертілген кезде де сипаттамалардың өзгеруі мүмкін.
Сипаттамалары алдын ала хабарландырусыз өзгеруі мүмкін.

ДиAGONALІ 55 дюйм болатын экранның жарықдиодты жарықтауы бар аса жоғары анықтылығы бар цифрлық СК-теледидар. Моделі 55 Smart TV DX2

Суреттің сапасы:	UHD (аса жоғары анықтық) Сандық теледидарды сүйемелдеу Экран диагоналі: 142.4 см Айқындығы 3840 x 2160 нүкте, 60 Гц.		
Сандық декодер	DVB-T, DVB-C, DVB-T2, DVB-S2 16/32/64/128/256 QAM модуляция MPEG2, MPEG4, H.265		
Энергия тиімділігі сыныбы	A		
Напряга живлення	100-240V 50/60Hz		
Споживана потужність	140W		
Жабдықтарды қосуға арналған интерфейстер:	1 Оптикалық порт 1 RJ45 4 HDMI жалғағышы 1 видео-ұяшық	1 L ұяшық 1 ұяшық R 1 құлаққаптар ұяшығы 1 CI слоты	2 USB порты 2 ұяшық RF
	Қолдау көрсетілетін жүйелер: PAL және SECAM Телеарналар жады: 1000(DTV), 100(ATV) Антенналық кіріс: 75 Ом, бейбаланстық AV Video кірісі: 75 Ом, 1V-P, RCA Av Audio кірісі: 20 кОм, 500 мВ (скз.) HDMI кірулеріндегі ажыратымдылықты қолдау: 480i, 480p, 720p, 1080i, 1080p, WiFi: Стандартты: IEEE 802.11a/b/g/n/ac .Жиілігі:2.4ГГц/5ГГц Bluetooth:V5.1		
Дыбыстың сапасы:	Сtereo дыбыстық жүйе. 2x10 Вт Шығыстағы орташа дыбыс.		
Күту режиміндегі тұтынылатын қуаты	≤ 0.5W		
Цифрлық функциялар:	Цифрлық интерактивті қызметтерді қолдау. Цифрлық телемәтін. DVB хаттамасы арқылы таратылатын цифрлық субтитрлар сүйемелдеуі (цифрлық телерадиотарату) Автоматты баптау. Арналарды автоматты іздестіру. Бүгін және келесі күндердегі телебағдарламалар бағдарламасы. Апталық телегид (EPG). Теледидарлық приставкалар сүйемелдеуі CI-слот. Аудиодескрипция.		
Қосымша функциялар:	UHF / VHF тюнер; Ұйқы таймері; ата-аналық бақылау; ДБП бейнесі мен мәтіні AAA типті екі батареядан жұмыс істейді (жеткізу жиынтығына енгізілген). VESA стандарты бойынша бекітпе: 200 x 200 мм Қаптамасының габариттері (Е x Б x Т): 1393x850x150 мм Тұғырға орныққан теледидардың габариттері (Е x Б x Т): 1231x770x 226 мм Түпқоймасы жоқ теледидар габариттері (Е x Б x Т): 1231x716x84 мм Қаптаманың салмағы: 15.7 кг Тұғырымен теледидардың салмағы: 11.5 кг Тұғырсыз теледидардың салмағы: 11.3 кг		
Тасымалдау және сақтау	Қапталған теледидарларды +50-ден бастап -40 0С дейінгі Қоршаған ауа температурасы және 75-тен 100 % дейінгі салыстырмалы ауа ылғалдылығы кезінде MEMCT 15150-69 5 тобына сәйкес келетін талаптарда барлық көліктүрлерімен тасымалдауға жатады. Теледидарларды +5-ден бастап +40 0С дейінгі Қоршаған ауа температурасы және ауада Қышқылды, сілтілі және басқа агрессивті Қоспалар болмаған кезде MEMCT 15150-69 бойынша 1 топ талаптарында жүзеге асырылады.		

* Сипаттамалар анықтама үшін берілген.

Өнім технологиясының жаңартылуына байланысты айырмашылықтар болуы мүмкін.
Сипаттамаларының алдын ала ескертусіз өзгертілуі мүмкін.

















ДиAGONALІ 65 дюйм болатын экранның жарықдиодты жарықтауы бар аса жоғары анықтылығы бар цифрлық СК-теледидар. Моделі 65 Smart TV DX2

Суреттің сапасы:	UHD (жоғары айқындылық) сандық теледидар экран диагоналі: 167.5 см Айқындығы 3840 x 2160 нүкте, 60 Гц.		
Сандық декодер	DVB-T, DVB-C, DVB-T2, DVB-S2 16/32/64/128/256 QAM модуляция MPEG2, MPEG4, H.265		
Энергия тиімділігі сыныбы	A		
Напряга живлення	100-240V 50/60Hz		
Споживана потужність	170W		
Жабдықтарды қосуға арналған интерфейстер:	1 Оптикалық порт 1 RJ45 4 HDMI жалғағышы 1 видео-ұяшық	1 L ұяшық 1 ұяшық R 1 құлаққаптар ұяшығы 1 CI слоты	2 USB порты 2 ұяшық RF
	Қолдау көрсетілетін жүйелер: PAL және SECAM Телеарналар жады: 1000(DTV), 100(ATV) Антенналық кіріс: 75 Ом, бейбаланстық AV Video кірісі: 75 Ом, 1V-P, RCA Av Audio кірісі: 20 кОм, 500 мВ (скз.) HDMI кірулеріндегі ажыратымдылықты қолдау: 480i, 480p, 720p, 1080i, 1080p, WiFi: Стандартты: IEEE 802.11a/b/g/n/ac .Жиілігі:2.4ГГц/5ГГц Bluetooth:V5.1		
Дыбыстың сапасы:	Стереo дыбыстық жүйе. 2 x 10 Вт орташа шығыс қуаты.		
Күту режиміндегі тұтынылатын қуаты	≤ 0.5W		
Цифрлық функциялар:	Цифрлық интерактивті қызметтерді қолдау. Цифрлық телемәтін. DVB хаттамасы арқылы таратылатын цифрлық субтитрлар сүйемелдеуі (цифрлық телерадиотарату) Автоматты баптау. Арналарды автоматты іздестіру. Бүгін және келесі күндердегі телебағдарламалар бағдарламасы. Апталық телегид (EPG). Теледидарлық приставкалар сүйемелдеуі CI-слот. Аудиодескрипция.		
Қосымша функциялар:	UHF / VHF тюнер; Ұйқы таймері; ата-аналық бақылау; ДБП бейнесі мен мәтіні AAA типті екі батареядан жұмыс істейді (жеткізу жиынтығына енгізілген). VESA стандарты бойынша бекітпе: 300 x 200 мм Қаптамасының габариттері (Е x Б x Т): 1600x950x165 мм Тұғырға орныққан теледидардың габариттері (Е x Б x Т): 1478x894x226 мм Түпқоймасы жоқ теледидар габариттері (Е x Б x Т): 1478 x839x78 мм Қаптаманың салмағы: 23.3 кг Тұғырымен теледидардың салмағы: 17.35 кг Тұғырсыз теледидардың салмағы: 17.15 кг		
Тасымалдау жәнесақтау	Қапталған теледидарларды +50-ден бастап -40 0С дейінгі Қоршаған ауа температурасы және 75-тен 100 % дейінгі салыстырмалы ауа ылғалдылығы кезінде MEMCT 15150-69 5 тобына сәйкес келетін талаптарда барлық көліктүрлерімен тасымалдауға жатады. Теледидарларды +5-ден бастап +40 0С дейінгі Қоршаған ауа температурасы және ауада Қышқылды, сілтілі және басқа агрессивті Қоспалар болмаған кезде MEMCT 15150-69 бойынша 1 топ талаптарында жүзеге асырылады.		

* Сипаттамалар анықтама үшін берілген.

Өнім технологиясының жаңартылуына байланысты айырмашылықтар болуы мүмкін.

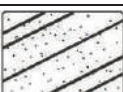
Сипаттамаларының алдын ала ескертусіз өзгертілуі мүмкін.

Ақаулық түрі				Қарау
Сурет		Аудио		
	Экрандағы "қар"		Шуыл	Антеннаның күйін жоғарыда аталған белгілер жойылатындай етіп баптаңыз.
	Суреттің қосарлануы		Дыбыс бойынша бәрі дұрыс.	Антеннаның күйін жоғарыда аталған белгілер жойылатындай етіп баптаңыз.
	Кедергілер		Шуыл	Қасында жұмыс істеп тұрған жабдық, автокөлік құралдары немесе күндізгі жарық беретін шамдар.
	Қалыпты сурет		Дыбыссыз	Дыбыс деңгейі (қашықтан басқару пультінде дыбысты ажырату функциясы іске қосылғанын, сондай-ақ дыбыс жүйесінің сәйкестігін тексеріңіз.)
	Суреті жок.		Дыбыссыз	Қуаттау сымы қосылмаған. Қуаттауды сөндіргіш өшірілмеген. Контраст пен жарықтылықты/дыбыс деңгейін теңшеу. Қашықтан басқару пультінде қосу/өшіру батырмасын басыңыз.
	Түссіздік		Қалыпты дыбыс	Түстерді басқару
	Телехабарларды шифрлау		Қалыпты немесе әлсіз дыбыс	Аرنаның баптауын қайталаңыз.
	Түссіздік		Шуыл	Аудиожүйе

Арнайы түсініктеме: Кепілдік қашықтан басқару пульті сияқты құрамдас жиынтықтарға қолданылмайды.

ТҰТЫНУШЫЛЫҚ ҚЫЗМЕТІ

Клиенттерді қолдау қызметі

Нуег компаниясының тұтынушыларға қолдау көрсету қызметіне, сондай-ақ түпнұсқалық қосалқы бөлшектерді пайдалануға кеңес береміз. Егер сіздің тұрмыстық техникамен қиындықтарыңыз болса, алдымен «Ақауларды жою» бөлімін оқып шығыңыз.

Егер де сіз проблемаңыздың шешімін таба алмаған болсаңыз, мынаған жүгініңіз:

— біздің ресми дилерімізге немесе

— колл-орталыққа қоңырау шалыңыз:

8-800-250-43-05 (РФ),

8-10-800-2000-17-06 (РБ),

00-800-2000-17-06 (Узбекистан),

0-800-308-989 (Украина),

— www.haier-europe.com сайтына кіріңіз, онда сіз қызмет көрсету туралы сұрау жібере аласыз және жиі қойылатын сұрақтарға жауап таба аласыз.

Қызмет көрсету орталығына хабарласқан кезде, төмендегі ақпаратты дайындаңыз, ол сіз төлтеушінің атына және тексеруге болады:

Моделі _____

Сериялық нөмірі _____

Сатылған күні _____

Сонымен қатар, кепілдігінің және сатылғаны туралы құжаттардың болуын тексеріңіз.



Маңызды! Құралда сериялық нөмірінің болмауы өндіруші үшін құралды сәйкестендіруді және нәтижесінде кепілдік қызмет көрсетуді мүмкін емес етеді.

Құралдан зауыттық сәйкестендіру тақтайшаларын алып тастауға тыйым салынады. Зауыттық тақтайшалардың болмауы кепілдік міндеттемелерді орындаудан бас тартуға себеп болуы мүмкін.

Осы құжатқа алдын ала ескертусіз бір өзгерістердің енгізілуі мүмкін. Өндіруші бұдан әрі ескертусіз бұйымның дизайны мен жабдықтарына өзгерістер енгізуге құқылы.

КЕПІЛДІК ТАЛОНЫ

Құрметті сатып алушы!

Келесі мекенжайда орналасқан «Хайер» корпорациясы: S401 кеңсе, Хайер бренд билдинг, Хайер Индастри парк Хай-тек зон, Лаошан Дистрикт, Циндао, Қытай, сіздің таңдауыңыз үшін сізге алғыс білдіреді, осы бұйымның жоғары сапасы мен мүлтіксіз қызмет етуіне оның пайдалану ережелерін сақтағанда кепілдік береді. Теледидарлардың қызмет етулерінің мерзімі бұйым соңғы тұтынушыға табыс етпеген күннен бастап 5 жыл. Өнімнің жоғары сапасын есепке алғанда пайдаланудың нақты мерзімі ресмиден айтарлықтай артып кетуі мүмкін. Бүкіл өнім пайдаланудың жағдайларын есепке алумен жасалған және техникалық талаптарға сәйкестікке тиісті сертификаттаудан өткен. Бұйымның қызмет ету мерзімі аяқталғаннан кейін профилактикалық жұмыстарды жүргізу және бұйымды әрі қарай пайдалану бойынша ұсыныстар алу үшін Хайер Авторландырылған серіктестігіне жүгінуді ұсынамыз. Жаңсақтықтарға жол бермеу үшін сізден сатып алғанда пайдалану жөніндегі нұсқаулықпен, кепілдікті міндеттемелермен мұқият танысып алуды және кепілдік талонның дұрыс толтырылуын тексеруді сұраймыз. Кепілдік талон қате немесе толық емес толтырылған жағдайда сатушы ұйымға жүгініңіз. Бұл бұйым тұрмыстық мақсаттың техникалық күрделі тауары болып табылады. Егер сіз сатып алған бұйым арнайы орнатуды немесе қосылуды талап ететін болса, сізге Хайер Авторландырылған серіктесіне жүгінуді қадалай ұсынамыз. Осы кепілдік талонмен «Хайер» Корпорациясы бұйымның кемшіліктері анықталған жағдайда тұтынушылар құқықтарын қорғау туралы қолданыстағы заңнамамен, басқа нормативтік актілермен бекітілген тұтынушылар талаптарын қанағаттандыру бойынша міндеттемелерді өзіне алғанын растайды. Алайда, «Хайер» Корпорациясы төменде мазмұндалған шарттар сақталмаған жағдайда кепілдікті қызмет көрсетуден бас тарту құқығын өзіне қалдырады.

Кепілдікті қызмет көрсетудің шарттары:

Кепілдікті қызмет көрсету тек қана белгіленген үлгідегі кепілдік талонымен жиынтықталған бұйымдарға қатысты болады. «Хайер» Корпорациясы тауар тұтынушыға табыс етілген күннен бастап 12 ай кепілдік мерзімді орнатады. Ықтимал жаңсақтықтарға жол бермеу үшін қызмет ету мерзімі ішінде бұйымға сатылған кезде қоса тіркелетін құжаттарды (тауарық чек, кассалық чек, пайдалану жөніндегі нұсқаулық, кепілдік талоны) сақтап қойыңыз. Жөндеу үшін пайдаланылған қосалқы бөлшектер және ауыстырылған блоктар жаңа, сонымен қатар қайта қалпына келтірілген болуы мүмкін.

Авторландырылған серіктестердің ЕАЭО өңіріндегі толық тізімін сіз келесі телефондар арқылы «Хайер» Ақпараттық орталығында біле аласыз:

8-800-250-43-05 - Ресей Тұтынушыларына арналған (Ресей өңірлерінен тегін қоңырау шалу)

8-10-800-2000-17-06 - Беларусь Тұтынушыларына арналған (Беларусь өңірлерінен тегін қоңырау шалу)

0-800-308-989 - Украина Тұтынушыларына арналған (Украина өңірлерінен тегін қоңырау шалу)

00-800-2000-17-06 - Өзбекстан Тұтынушыларына арналған (Өзбекстан өңірлерінен тегін қоңырау шалу)

немесе сайтта: www.haier-europe.com немесе келесі электрондық пошта арқылы сұрату жасап біле аласыз: help@haieronline.ru.

Авторландырылған серіктестердің деректері өзгеріп кетуі мүмкін, анықтамалар үшін «Хайер» Ақпараттық орталығына жүгініңіз.

Кепілдік міндеттемелер ақаулықтары келесілердің салдарынан пайда болған бұйымдарға қатысты болмайды:

- тұтынушының тауарды пайдалану, сақтау және/немесе тасымалдау жағдайлары мен ережелерін бұзуы;
- бұйымды қате орнату, баптау және/немесе іске қосу;
- электрлік қосылулармен жұмыстар технологиясын бұзу, сонымен қатар Бұйымды монтаждауға құжатпен расталған тиісті біліктілігі жоқ тұлғаларды тарту;
- пайдалану бойынша нұсқаулық талап еткен жағдайда Бұйымға уақтылы техникалық қызмет көрсетілмегенде;
- бұйымның осы түріне сәйкес келмейтін жуғыш құралдарды пайдалану, сонымен қатар жуғыш құралдардың ұсынылған мөлшерлемесінен асып кеткенде;
- бұйымды ол арналмаған мақсаттарда пайдаланғанда;
- үшінші тұлғалардың әрекеттерінен: уәкілеттері жоқ тұлғалардың жөндеуі немесе өндіруші рұқсат етпеген құрылымдық немесе сызбалы техникалық өзгерістерді енгізуі;
- Мемлекеттік Техникалық Стандарттардан (МЕМСТ-ден) және қуат беру желілердің нормаларынан ауыту;
- еңсерілмейтін күш әрекеттерінен (апат, өрт, найзағай және т. б.);
- жазатайым оқиғалардан, тұтынушының немесе үшінші тұлғалардың қасқана немесе абайсыз әрекеттерінен
- бұйымның ішіне бөгде заттардың, заттектердің, сұйықтықтардың, жәндіктердің, жәндіктердің тіршілік әрекеттерінің өнімдерінің түсуінен пайда болған бұзылулар анықталса;
- бұйымды кәсіпкерлік қызмет үшін пайдалану.

Кепілдікті қызмет көрсету жұмыстардың келесі түрлеріне қатысты болмайды:

- бұйымды пайдаланатын жерде орнату іске қосуға;
- тұтынушыға бұйымды пайдалану жөнінде нұсқау және кеңес беруге;
- бұйымды сыртынан немесе ішінен тазартуға.

Кепілдікті қызмет көрсетуге төменде аталған шығыс материалдар мен керек-жарақтар жатпайды:

- басқару пульстері, аккумуляторлық батареялар, қуат беру элементтері, қуат берудің сыртқы блоктары және зарядтау құрылғылары, жалғағыштары бар біріктіргіш сымдар;
- бұйымға қосымша тіркелетін құжаттама.

Пайдалану жөніндегі нұсқаулыққа толықтырулар:

- «Хайер» Корпорациясы тұтынушы бұйымды пайдаланғанда құпия немесе дербес ақпаратты жоғалтқаны үшін жауапты болмайды.
- үшінші тұлғалардың қызмет көрсетуі және/немесе бағдарламалық қамтымды орнатуы алдын ала ескертусіз өзгертуі, уақытша тоқтатуы немесе тоқтатуы мүмкін.

Маңызды! Аспапта сериялық нөмірдің болмауы Өндірушіге аспапты сәйкестендіруге, және де, нәтиже ретінде, оған кепілдікті қызмет көрсетуге мүмкіндік бермейді. Аспаптан зауыттық сәйкестендіруші тақтайшаларды алып тастауға тыйым салынады. Зауыттық тақтайшалардың болмауы кепілдікті міндеттемелерді орындаудан бас тартудың себебіне айналуы мүмкін.

Ресми атауы	Қала	Клиентке арналған телефон	Мекенжайы
«Единая служба сервиса А-Айс-берг» жабық акционерлік қоғамы	Мәскеу	8-800-250-43-05	127644, Мәскеу қ., Вагону-ремонтная көш., 10 үй, 1-құр.
«Авторизованный Центр «Пионер Сервис» жауапкершілігі шектеулі қоғамы	Санкт-Петербург	8-800-250-43-05	191040, Санкт-Петербург қ., Лиговский даңғ., 52 үй, А-лит.
«Архсервис- центр» жауапкершілігі шектеулі қоғамы	Архангельск	8-800-250-43-05	163000 Архангельск қ., Воскресенская көш., 85 үй
«Техинсервис» жауапкершілігі шектеулі қоғамы	Сочи	8-800-250-43-05	354068, Сочи қ., Донская көш., 3
«ТехноВидеоСервис» жауапкершілігі шектеулі қоғамы	Қазан	8-800-250-43-05	420100, Қазан, Проточная көш., 8 үй,
ДОМСЕРВИС жауапкершілігі шектеулі қоғамы	Владимир	8-800-250-43-05	600017, Владимир қ., Бату-рин көш., 39 үй
ТРАНССЕРВИС жауапкершілігі шектеулі қоғамы - Краснодар	Краснодар	8-800-250-43-05	350058, Краснодар қ., Кубанская көш., 47
ТРАНССЕРВИС жауапкершілігі шектеулі қоғамы -Т.Новгород	Төменгі Новгород	8-800-250-43-05	603098, Төменгі Новгород қ., Артельная көш., 31 үй
ТРАНССЕРВИС жауапкершілігі шектеулі қоғамы -Екатеринбург	Екатеринбург	8-800-250-43-05	Екатеринбург, ст. Шарташ-ская, 10
«Циклон» жауапкершілігі шектеулі серіктестігі	Омбы	8-800-250-43-05	644042, Омбы, К.Маркс даңғылы, 34а, кеңсе 410
«ГлавБытСервис» жауапкершілігі шектеулі қоғамы	Томск	8-800-250-43-05	Томск, ст. Маяковская 25/7
«Сервисбыттехника» жауапкершілігі шектеулі қоғамы	Орынбор	8-800-250-43-05	460044, Орынбор қ., Конституция көш., 4 үй
«Сибсервис» жауапкершілігі шектеулі қоғамы	Новокузнецк	8-800-250-43-05	654066, Новокузнецк қ., Грдина көш., 18 үй
АРГОН-СЕРВИС жауапкершілігі шектеулі қоғамы	Новороссийск	8-800-250-43-05	353905, Новороссийск қ., Серов көш., 14
АЛИКА-СЕРВИС жауапкершілігі шектеулі қоғамы	Иркутск	8-800-250-43-05	664019, Иркутск қ., Писарев көш., 18-а-үйі
Сервис орталығы	Ташкент	(+998 71) 207 10 01	-
«CBTService» ОДО	Минск	375-17-262-95-50	Минск, ст. Мен Колас 52
«RoyalTerm» жауапкершілігі шектеулі серіктестігі	Минск	375-29-198-11-50	Минск, ст. Орловская 40А, 7 кеңсе
«Сервис Маг» ЖШС	Алматы қаласы	8 (727) 233 30 00	050002, Алматы қ. Қалдаяқова 17
«Ascon-7» ЖШС	Алматы қаласы	7 (727) 397 75 75	050010, Алматы қ. Сағадата Нұрмағамбетова 25

Зміст

Безпека та попередження.....	2-3
Вступ.....	4
Монтаж на стіну	5
Встановлення	6-8
Пульт дистанційного керування	9-10
Експлуатація	11-20
Технічні характеристики	21-25
Пошук і усунення несправностей	28

ВАЖЛИВІ ВКАЗІВКИ З ТЕХНІКИ БЕЗПЕКИ

- 1) Уважно прочитайте це керівництво.
- 2) Зберігайте це керівництво.
- 3) Візьміть до уваги всі попередження.
- 4) Виконуйте всі відповідні інструкції.
- 5) Не використовуйте даний пристрій поблизу води.
- 6) Протирайте пристрій лише сухою ганчіркою.
- 7) Не закривайте вентиляційні отвори, встановіть пристрій відповідно до інструкцій.
- 8) Не встановлюйте телевизор поруч з джерелами тепла, такими як радіатори, обігрівачі, печі та інші прилади (включаючи підсилювачі), що виділяють тепло.
- 9) Не нехуйте безпекою при підключенні вилок з заданим положенням щодо розетки. Якщо вилка в комплекті не підходить до вашої розетки, зверніться до електрика для заміни застарілої розетки.
- 10) Уникайте заземлення шнура живлення, особливо біля вилок, розеток й в місцях, де вони виходять з пристроєм.
- 11) Використовуйте тільки прилади і комплектуючі, зазначені виробником.
- 12) Не забувайте вимикати пристрій від мережі під час грози або коли він не використовується протягом тривалого часу.
- 13) З приводу обслуговування звертайтеся до кваліфікованого персоналу. Якщо пристрій було пошкоджено будь-яким чином, наприклад, пошкоджений шнур живлення або вилка, пролилася рідина або в пристрій потрапили будь-які частинки, пристрій потрапив під дощ або на нього попала волога, не працює належним чином або падав, такий пристрій підлягає обов'язковому обслуговуванню.
- 14) Мережева вилка використовується в якості пристрою вимикання, тому вона повинна залишатися в працездатному стані.
- 15) Не слід перешкоджати вентиляції, закриваючи вентиляційні отвори такими предметами, як газети, скатертини, штори тощо.
- 16) На пристрої не можна розміщувати джерела відкритого вогню, такі як запалені свічки.
- 17) Батареї з пульту керування необхідно утилізувати належним чином.
- 18) Пристрій має використовуватися в умовах помірного клімату.
- 19) На пристрій не повинні потрапляти краплі або бризки, і на нього не дозволяється ставити предмети, наповнені рідиною, такі як вази.
- 20) Увага: Щоб уникнути отримання травм, викликаних нахилом виробу, завжди стежте за тим, щоб виріб розташовувався на поверхні в горизонтальному положенні.
- 21) Виріб призначений тільки для побутового використання.



ОБЕРЕЖНО!
 РИЗИК УРАЖЕННЯ ЕЛЕКТРИЧНИМ
 СТРУМОМ – НЕ ВІДКРИВАТИ



ОБЕРЕЖНО!

ДЛЯ ЗМЕНШЕННЯ РИЗИКУ УРАЖЕННЯ ЕЛЕКТРИЧНИМ СТРУМОМ НЕ ЗНІМАЙТЕ КРИШКУ (АБО ЗАДНЮ ЧАСТИНУ). ОБСЛУГОВУВАННЯ ВНУТРІШНІХ КОМПОНЕНТІВ ПРИСТРОЮ КОРИСТУВАЧЕМ НЕ ПЕРЕДБАЧЕНО. З ПИТАНЬ ОБСЛУГОВУВАННЯ ЗВЕРНІТЬСЯ ДО КВАЛІФІКОВАНОГО СЕРВІСНОГО ПЕРСОНАЛУ.



Цей знак свідчить про наявність небезпечної напруги всередині цього пристрою.



Цей знак свідчить про наявність важливої інформації щодо експлуатації пристрою або догляду за ним в літературі, що входить в комплект поставки.

УВАГА:

Щоб уникнути ризику виникнення пожежі або ураження електричним струмом, не піддавайте цей пристрій дії дощу або вологи.

УВАГА:

Батареї не повинні піддаватися впливу високої температури, джерелами якої можуть бути сонячне світло, вогонь і т. д.



Цей знак свідчить про наявність подвійної ізоляції між небезпечною мережевою напругою і деталями, доступними для користувача. При обслуговуванні використовувати тільки ідентичні запасні частини.



Цей знак свідчить про те, що пристрій повинен бути утилізований окремо від побутових відходів (це правило є обов'язковим до виконання на території Євросоюзу). Щоб запобігти можливій шкоді навколишньому середовищу, здоров'ю людини та заради раціонального використання ресурсів, утилізуйте пристрій відповідно до чинних вимог. Для того щоб здати використаний пристрій, зв'яжіться з організацією, що займається утилізацією, або зверніться до постачальника свого пристрою. Вони зможуть виконати утилізацію належним чином.



Терміни HDMI та HDMI High -Definition Multimedia Interface, а також логотип HDMI є товарними знаками або зареєстрованими товарними знаками компанії HDMI Licensing Administrator, Inc. в США та інших країнах.

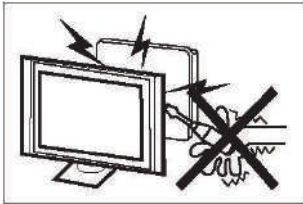

Під час роботи телевізора в його внутрішніх ланцюгах присутні струми високої напруги. Не знімайте з пристрою задню панель. Якщо пристрій потребує ремонту, то його повинен виконувати спеціально навчений персонал.

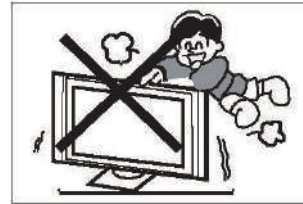

У жодному разі не наступайте, не спирайтеся і не штовхайте телевізор або його підставку. Звертайте увагу на безпеку дітей. Падіння телевізора може призвести до тяжких травм.

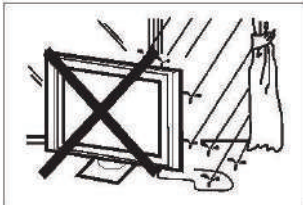

Для запобігання ураження електричним струмом або займання не допускайте потрапляння у пристрій води.

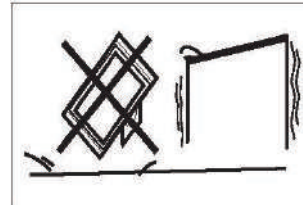

Не встановлюйте пристрій на нестійкі візки, стійки, полки та столи. При падіннях телевізора ви можете отримати важкі травми, при цьому телевізор також буде сильно пошкоджений.



Не допускайте потрапляння будь-яких предметів у вентиляційні отвори й інші отвори телевізора. Не допускайте потрапляння на пристрій будь-яких рідин.

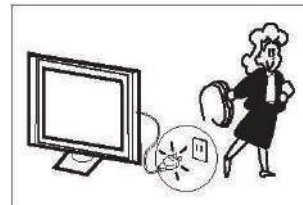

Якщо пристрій не використовується протягом тривалого часу, його рекомендується відключити від мережі електроживлення.

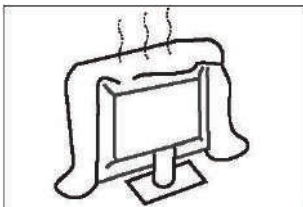

Не перекривайте вентиляційні отвори задньої кришки. Для тривалої і безпроблемної експлуатації потрібне охолодження електрокомпонентів.

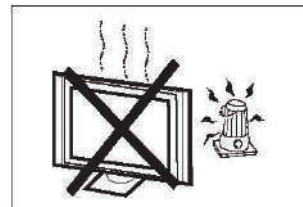

Не піддавайте телевізор впливу прямих сонячних променів та інших джерел тепла. Не встановлюйте телевізор безпосередньо на інші вироби, які виділяють тепло, наприклад на відеопрогравачі та аудіо підсилювачі. Не розміщуйте на телевізорі джерела відкритого вогню, такі як запалені свічки.

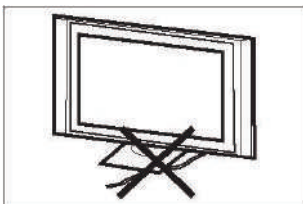

Не перетискайте шнур електроживлення.

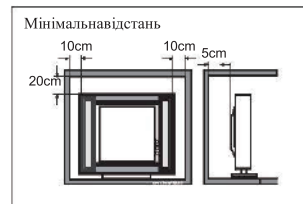

Якщо передбачається вбудований варіант установки телевізора, тоді необхідно дотримуватися вказаних мінімальних відстаней до стін. Недотримання відстаней призведе до перегріву пристрою і створенню небезпечної ситуації.

Крок 1: Щоб закріпити кронштейни для настінного монтажу в стіні, скористайтеся дюбелями (4 * 36PWA).

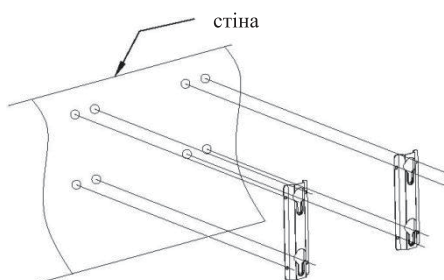

Крок 2: Вкрутіть гвинти для настінного монтажу М 6 х 12 мм в задню стінку ЖК -телевізора за допомогою ключа з моментом 8 кгс•см.

* Зовнішній вигляд телевізора залежить від наявності матеріальних об'єктів.

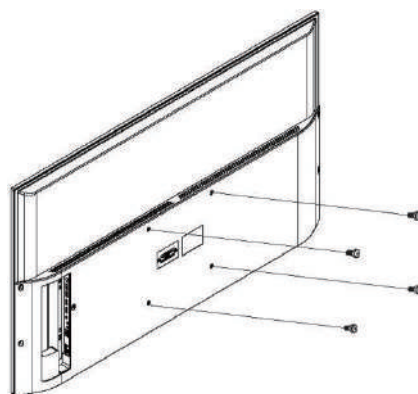

Крок 3: Зафіксуйте РК-телевізор за допомогою гвинтів для настінного монтажу на кронштейнах для настінного монтажу.

Увага: кут між телевізором та стіною не повинен перевищувати 3°.

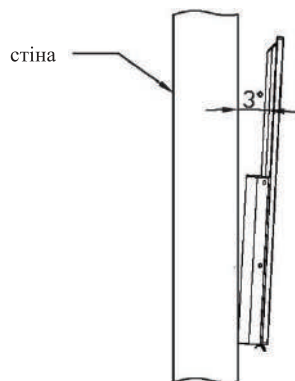

Передня панель

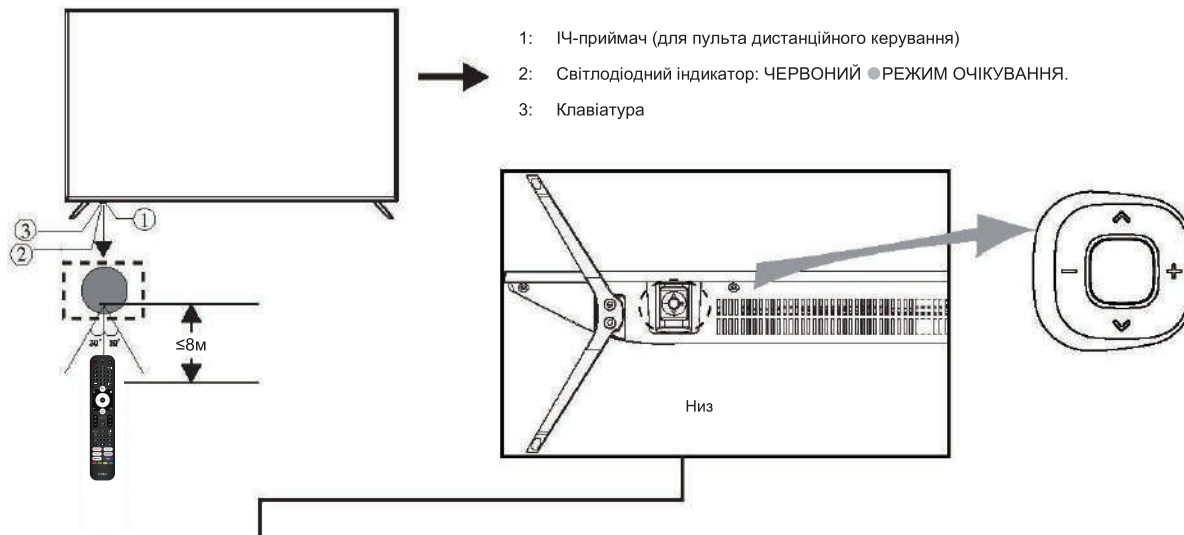

- 1: ІЧ-приймач (для пульта дистанційного керування)
- 2: Світлодіодний індикатор: ЧЕРВОНИЙ ● РЕЖИМ ОЧІКУВАННЯ.
- 3: Клавіатура

Кнопка живлення

У режимі очікування натисніть кнопку живлення, щоб увімкнути телевізор.
 При завантаженні пристрою натисніть і утримуйте кнопку живлення для вимкнення.

Ліва і права кнопки

Коли меню не відкрите, натисніть ці кнопки для збільшення або зменшення гучності.

Верхня і нижня кнопки.

Коли меню не відкрите, натисніть ці кнопки для перемикання каналів.
 При використанні меню пересувайте курсор на екрані стрілками вгору і вниз.

ПІДКЛЮЧЕННЯ ЗОВНІШНІХ ПРИСТРОЇВ



Роз'єми (зліва направо):
 роз'єм RJ45, Оптичний, відео, лівий канал звуку, правий канал звуку
 роз'єми HDMI4, HDMI3, HDMI2,



Роз'єми (зліва направо):
 HDMI 1 (ARC), LNB вхід (супутникове ТБ), Антена(антена/кабель),
 роз'єм USB1 / USB2, навушники, CI.

УПРАВЛІННЯ КНОПКАМИ

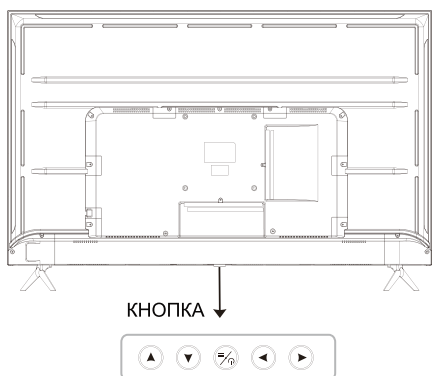
**Кнопка живлення**

У режимі очікування натисніть кнопку живлення, щоб увімкнути телевізор.

При завантаженні пристрою натисніть і утримуйте кнопку живлення для вимкнення.

У режимі меню кнопка живлення виконує ту саму функцію, що і кнопка ОК.

Ліва і права кнопки

Коли меню не відкрите, натисніть ці кнопки для збільшення або зменшення гучності.

Верхня і нижня кнопки.

Коли меню не відкрите, натисніть ці кнопки для перемикання каналів.

При використанні меню пересувайте курсор на екрані стрілками вгору і вниз.

ПІДКЛЮЧЕННЯ ЗОВНІШНІХ ПРИСТРОЇВ



Роз'єми (зліва направо):

роз'єм RJ45, Оптичний, відео, лівий канал звуку, правий канал звуку
роз'єми HDMI4, HDMI3, HDMI2,



Роз'єми (зліва направо):

HDMI 1 (ARC), LNB вхід (супутникове ТБ), Антена(антена/кабель),
роз'єм USB1 / USB2, навушники, CI.

КОМПЛЕКТ ПОСТАВКИ

Телевізор 55"/ 65"

Пульт дистанційного керування — 1 шт

Інструкція користувача – 1 шт

Комплект підставки – 1шт

АНТЕНА

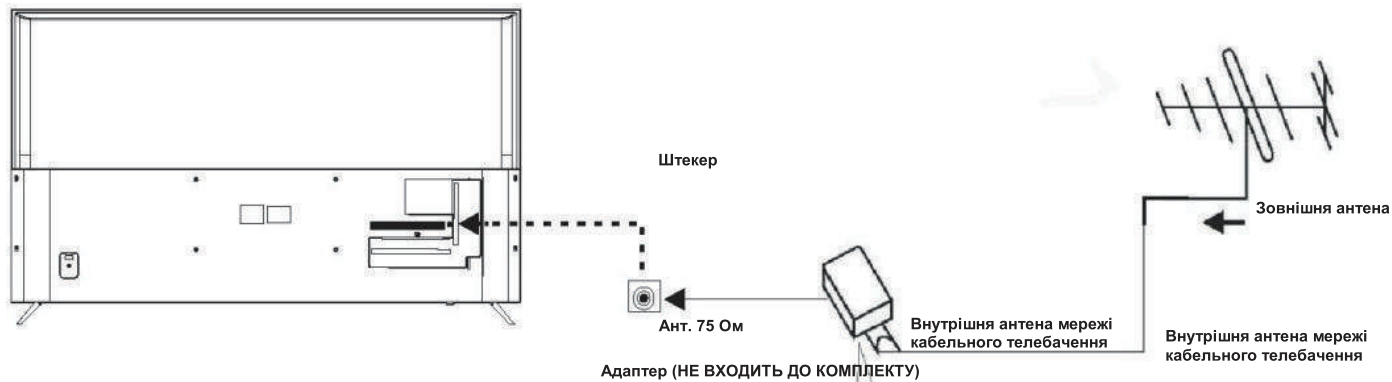

Примітка:
 Підключення антени: ІЕС (гніздо).
 Вхідний опір: 75 Ом, небалансний.

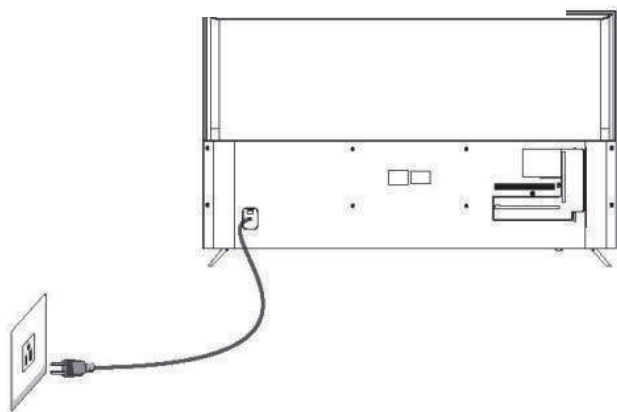

ПЕРЕДВСТАНОВЛЕНИЙ РЕЖИМ (HDMI)

	РОЗДІЛЬНА ЗДАТНІСТЬ	Вертикальна розгортка (Гц)	Горизонтальна розгортка (кГц)
1	800*600	60	37,88
2	1024*768	60	48,36
3	1360*768	60	47,7
4	1280*768	60	47,3
5	1920*1080	60	67,5
6	3840*2160	30	67,5
7	3840*2160	50	112,5
8	3840*2160	60	135

АУДІО-/ВІДЕООБЛАДНАННЯ

В цьому телевізорі передбачена одна група AV і одна група YPbPr для зручного підключення до відеомагнітофона, DVD або іншому відеообладнанні. Будь ласка, зверніться до керівництва по експлуатації обладнання, що підключається.

Ви можете скористатися вхідними клемми на задній панелі телевізора наступним чином.

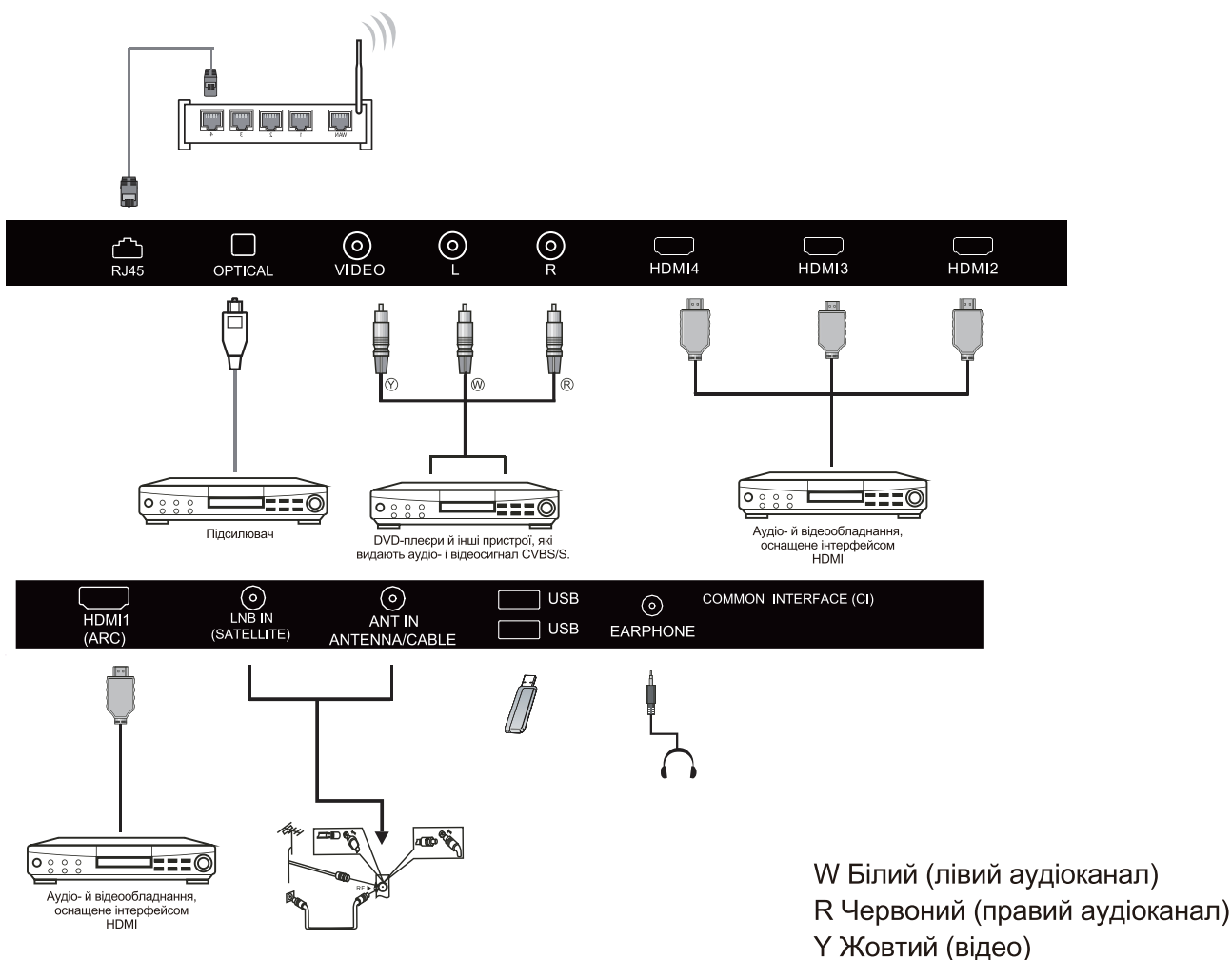

1. HDMI: Підключайте мультимедійні пристрої, що підтримують високу роздільну здатність.
2. USB: Підключайте USB пристрої.
3. YPbPr: Компонентний роз'єм.
4. RF: Антенне/кабельне ТБ
5. AV INPUT: Відео вхід/аудіо вхід.

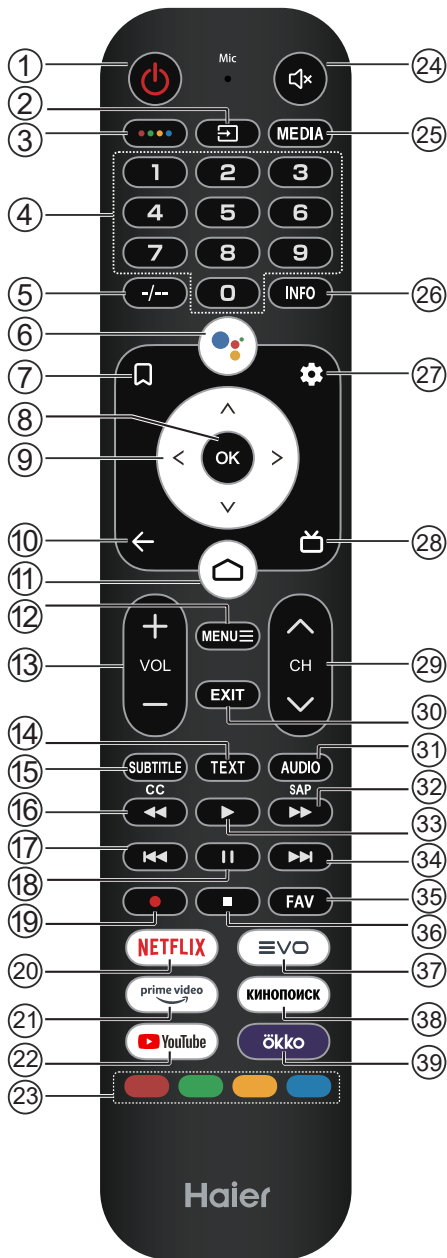

#	Назва	Функція
9	▲▼◀▶	Натисніть для навігації за екранним меню.
10	←	Поверніться до попереднього меню.
11	🏠	Натисніть, щоб відкрити Головну сторінку.
12	MENU☰	Натисніть, щоб відкрити або закрити екранне меню.
13	VOL+ / VOL-	Щоб регулювати рівень гучності, натисніть VOL+ або VOL-.
14	TEXT	Натисніть, щоб вибрати режим телетексту.
15	SUBTITLE	Відкрийте або закрийте субтитри.
16	◀◀	Натисніть, щоб виконати зворотне відтворення в режимах мультимедіа та зсуву часу.
17	⏮	Попередня доріжка.
18	⏸	Натисніть, щоб зробити паузу в режимах мультимедіа та зсуву часу.
19	●	Натисніть, щоб записати телевізійну програму, яку ви переглядаєте в режимі денного телебачення.
20	NETFLIX	Натисніть, щоб відкрити NETFLIX.
21	prime video	Натисніть, щоб увімкнути відео для перегляду телевізійних програм і фільмів у режимі «онлайн» (потрібне підключення до Інтернету).
22	YouTube	Натисніть, щоб відкрити YouTube.
23	Coloured buttons	Виконуйте відповідні операції за підказкою, розташовану в нижній частині меню в тексті.
24	🔊	Натисніть, щоб відкрити режим «без звуку».
25	MEDIA	Натисніть, щоб відкрити програвач мультимедіа.
26	INFO	Натисніть, щоб відобразити інформацію про канал.
27	⚙️	Натисніть, щоб відкрити меню налаштувань.
28	📺	Натисніть, щоб відобразити електронну телепрограму в режимі телевізора.
29	CH ^ / CH v	Натискайте CH ^ а бо CH v, щоб змінювати телевізійні канали.
30	EXIT	Залежить від фактичної функції.
31	AUDIO	Перемкнути звукову доріжку.
32	▶▶	Натисніть для прискореного перемотування вперед у режимі мультимедіа та зсуву часу.
33	▶	Натисніть, щоб відтворити в режимі мультимедіа та режимі зсуву часу.
34	▶▶	Наступна доріжка
35	FAV	Натисніть, щоб вибрати або видалити улюблений канал.
36	■	Натисніть, щоб зупинити відтворення, режими запису та зсуву часу.
37	EVO	Натисніть, щоб відкрити EVO.
38	КИНОПОИСК	Натисніть, щоб відкрити «Кинопоиск».
39	ökkö	Натисніть, щоб відкрити ОККО.

#	Назва	Функція
1	Power	Натисніть, щоб увімкнути або вимкнути телевізор. Коли телевізор вимкнено, кризь обладнання все одне проходить електроенергія. Щоб повністю відключити електроенергію, витягніть шнур живлення з електричної розетки.
2	📺	Натисніть, щоб відкрити список джерел вводу.
3	●●●●	Натисніть, щоб відкрити віртуальну клавіатуру.
4	0~9 number	Натисніть, щоб ввести номер каналу телевізора.
5	-/--	Залежить від фактичної функції.
6	Google Assistant	Натисніть, щоб відкрити помічника Google.
7	📄	Натисніть, щоб відкрити список каналів/список для перегляду.
8	OK	Введіть вибраний варіант або виконайте вибрану операцію.

Зніміть кришку відсіку для батарей.
Вставте 2 батарейки (тип AAA 1,5 В).

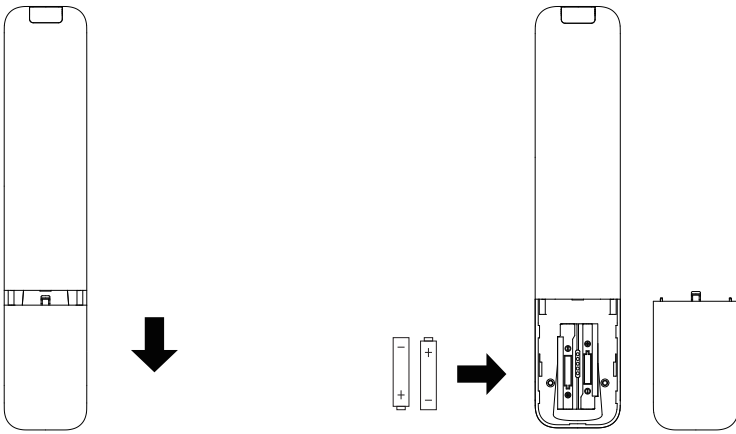

ПОЧАТКОВЕ НАЛАШТУВАННЯ

Під час першого увімкнення телевізора майстер налаштувань допоможе вам виконати всі основні налаштування. Див. текстову підказку про початкове налаштування.

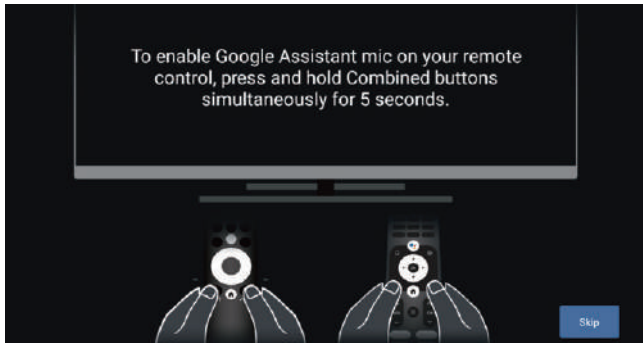

За допомогою кнопок ▲/▼ виберіть мову системи. Натисніть ОК, щоб підтвердити вибір мови.

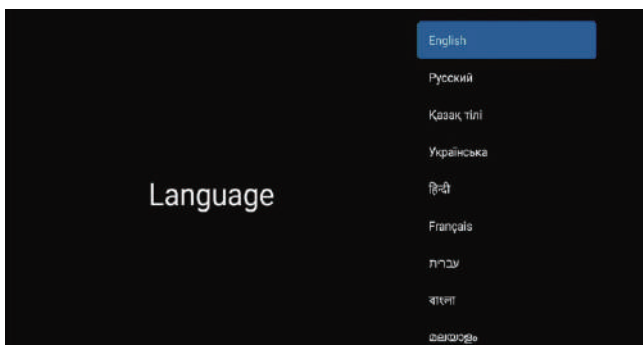

Ця функція використовується для з'єднання з пультом дистанційного керування. Після успішного з'єднання для керування телевізором можна використовувати пульт дистанційного керування, який підтримує функцію Bluetooth.

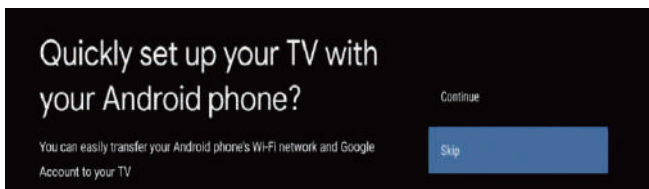

Підключіть свій смартфон Android до телевізора. Щоб продовжити підключення, виберіть «Продовжити»; Щоб пропустити цей крок, виберіть пункт «Пропустити».



За допомогою кнопок ▲/▼ виберіть підключення до Wi-Fi, натисніть ОК і введіть пароль, а потім підтвердьте підключення.

ПРИМІТКА
Ця функція - голосовий пульт Bluetooth для управління

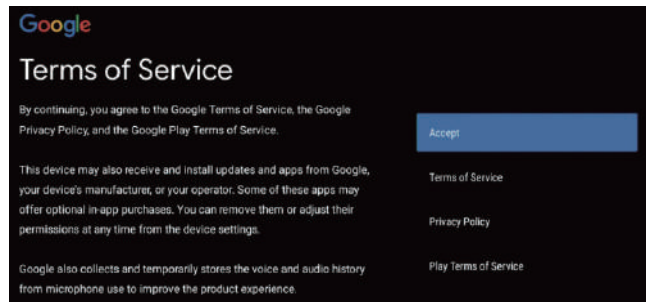

Згода з Умовами надання служб Google для покращення роботи продукту. Щоб підтвердити згоду, виберіть пункт «Прийняти».

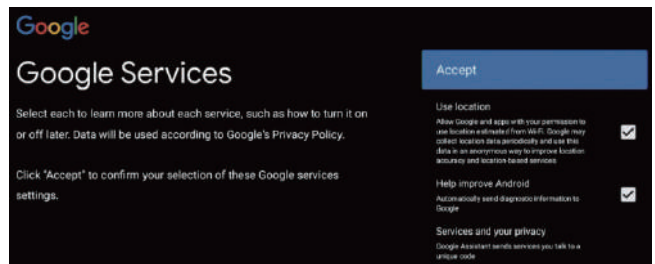

Згода на користування Службами Google для покращення роботи продукту. Щоб підтвердити згоду, виберіть пункт «Прийняти».

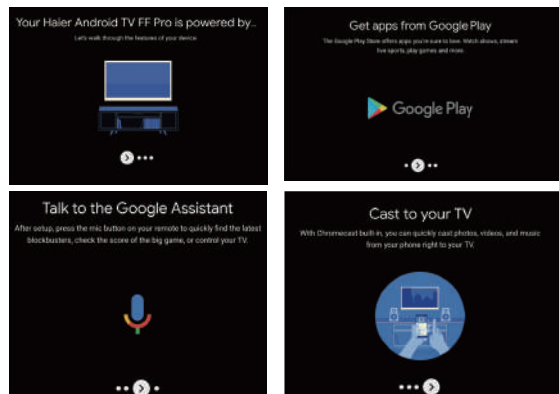

1. Якщо пристрій працює на базі Android TV, натисніть ►, щоб вибрати функцію перегляду.
2. Більше програм можна знайти в Google Play. Натисніть ►, щоб перейти до наступного екрана.
3. Передавайте фотографії та інший вміст на телевізор через вбудований Chromecast. Натисніть ОК, щоб завершити перегляд.

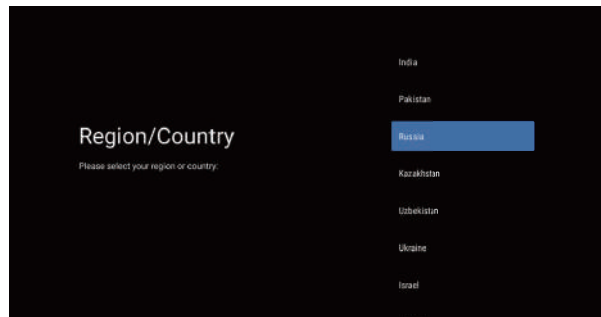

За допомогою кнопок ▲/▼ виберіть країну свого пристрою. Натисніть ОК для підтвердження.



Використовується для встановлення пароля на пристрій, щоб забезпечити захист та конфіденційність.

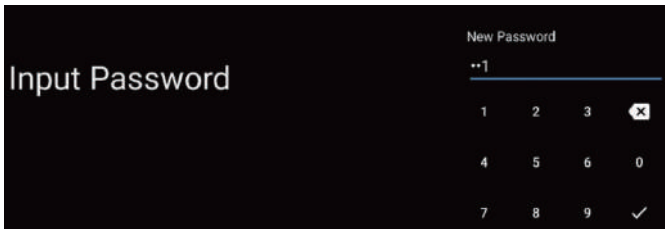

Натисніть **ОК**, щоб викликати віртуальну клавіатуру. Використовуйте пульт дистанційного керування для введення 4-значного пароля, після чого ви будете автоматично перенаправлені в наступний інтерфейс.

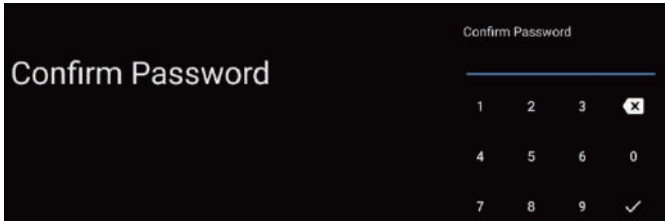

Знову підтвердьте пароль та не змінійте його. Для введення та підтвердження пароля використовуйте пульт дистанційного керування.

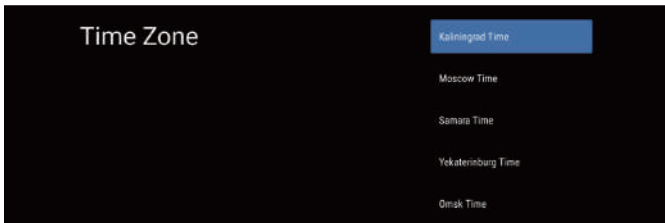

Виберіть потрібний часовий пояс, натискаючи кнопки «вгору» та «вниз». Натисніть **ОК**, щоб підтвердити вибір.

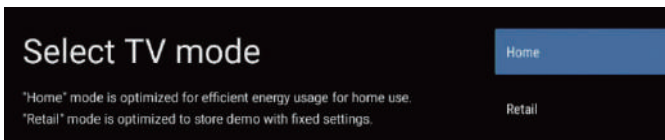

За допомогою кнопок ▲/▼ виберіть режим «Домашній» та натисніть «Так».

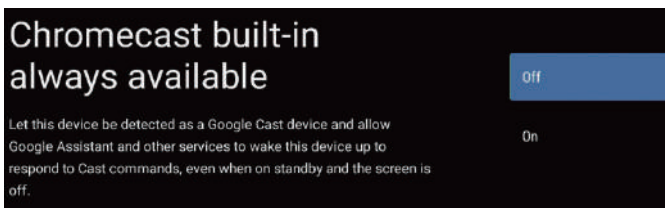

Щоб відповісти на команди Cast, натисніть «Увімкн.», для виходу — «Вимкн.».



За допомогою кнопок ▲/▼ виберіть режим тюнера. Щоб підтвердити вибір, натисніть **ОК**.

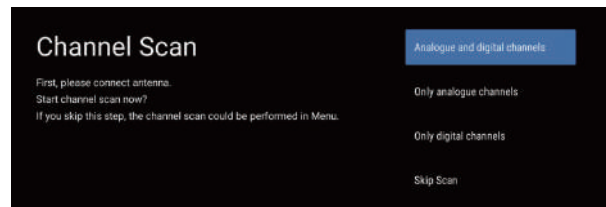

За допомогою кнопок ▲/▼ виберіть пошук. Щоб розпочати пошук, виберіть «Сканування»; щоб пропустити пошук, виберіть пункт «Пропустити сканування».

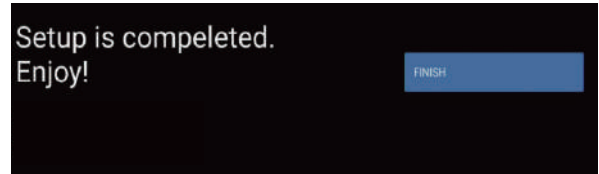

Натисніть **ОК**, щоб завершити налаштування.

ПРИМІТКА

Система IoT працює над тим, аби підтримувати більшу кількість підключень побутових пристроїв на базі IoT. Простота голосового управління дозволяє смарт-телевізору виступати центральною точкою доступу до сучасного інтелектуального управління домом за допомогою стандартної мови та слів.

ГОЛОВНИЙ ЕКРАН

Після завершення роботи майстра налаштувань можна дивитися телевізор і переходити на головний екран.

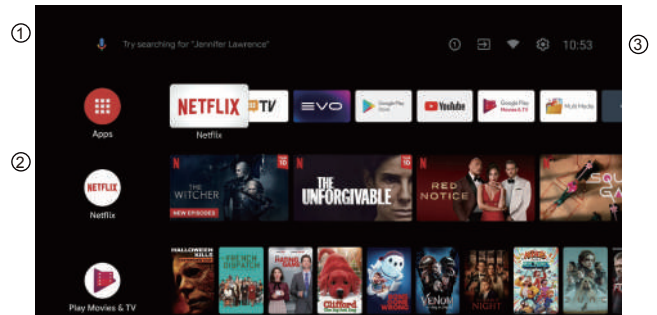

- ① Відкрийте Помічник Google або розпочніть голосовий пошук.
 - ② Серед програм, установлених на телевізорі, піктограми обраних програм відображаються у цьому розділі. (Користувачі можуть додавати/вилучати обрані програми, а також змінювати їхній порядок.)
- 📺 **Програми:** Натисніть, щоб перейти до екрана програм, де перелічені всі встановлені програми.
 - ③
 - 📺 **Сповідання:** відображає кількість сповіщень.
 - 📶 **Входи:** піктограма вибору джерела вхідного сигналу.
 - 🌐 **Мережа та інтернет:** піктограма мережі, наприклад Wi-Fi.
 - ⚙️ **Налаштування:** Тут можна налаштувати різні параметри. Докладніше про налаштування див. наступне пояснення.

ДЖЕРЕЛО ВХІДНОГО СИГНАЛУ

В інтерфейсі ГОЛОВНИЙ ЕКРАН за допомогою кнопок ▲/▼/◀/▶ виберіть піктограму «Входи». Натисніть **ОК**, щоб відкрити список джерел вхідного сигналу, потім натисніть кнопку «вгору», щоб виділити потрібний вхід, та натисніть **ОК** для перемикання.

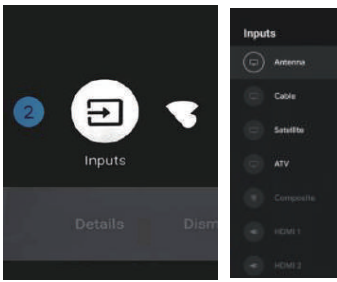

У режимі прямої трансляції натисніть кнопку ДЖЕРЕЛО, щоб відобразити список джерел вхідного сигналу. Ви можете вибрати бажане джерело.

НАВІГАЦІЯ В ЕКРАННОМУ МЕНЮ

Увійти можна двома способами. Спочатку в режимі прямої трансляції натисніть кнопку меню для відображення параметрів телевізора, за допомогою кнопок ▲/▼/◀/▶ виберіть меню налаштувань, та натисніть **ОК** для підтвердження. Потім в інтерфейсі ГОЛОВНИЙ ЕКРАН натисніть кнопку ▶, щоб вибрати піктограму кругового меню налаштувань, натисніть **ОК** для підтвердження.

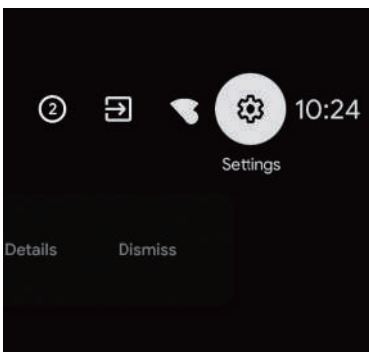
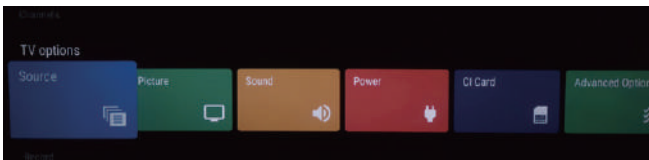

За допомогою кнопок ▲/▼ виберіть те, що ви хочете налаштувати.

Натисніть **ОК**, щоб застосувати налаштування.

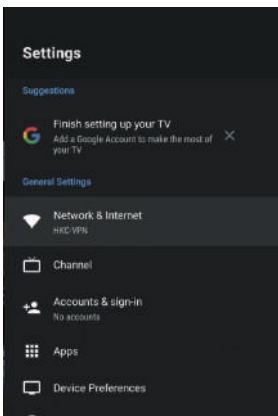

Натисніть НАЗАД, щоб повернутися до попереднього меню. Якщо відображається головне меню, натиснувши НАЗАД, ви закриєте екранне меню.

Мережа

1. За допомогою кнопок ▲/▼ виберіть те, що ви хочете налаштувати.
2. Натисніть кнопку **ОК**, щоб настроїти.

3. Після завершення настройки натисніть кнопку **ОК**, щоб зберегти нове значення та повернутися до попереднього меню.

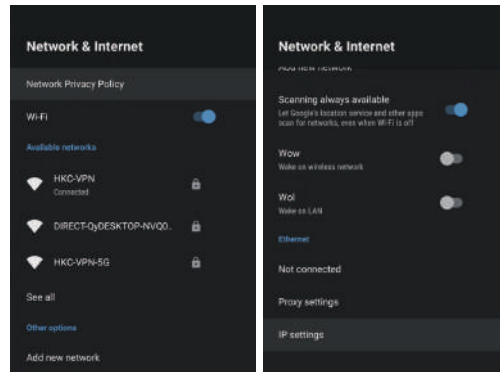

КАНАЛ (Антенa)

1. В інтерфейсі ГОЛОВНИЙ ЕКРАН виберіть піктограму «Входи», натисніть **ОК**, щоб відкрити список джерел вхідного сигналу, виберіть пункт «Антенa».

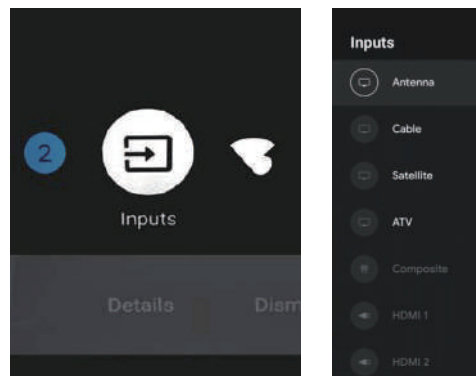

2. Меню->Налаштування->Канал->Канали.

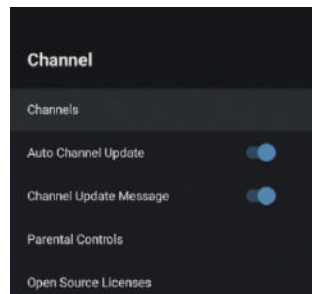

Канали – відображення пошукового підменю залежно від різних режимів встановлення каналів.

Автоматичне оновлення каналів – натисніть **ОК**, щоб вибрати УВІМКН. чи ВИМКН. У разі вибору УВІМКН. система буде автоматично сканувати та оновлювати канали через 5 хвилин очікування.

Повідомлення про оновлення каналу – натисніть **ОК**, щоб вибрати УВІМКН. чи ВИМКН. У разі вибору УВІМКН. система покаже вам повідомлення про оновлення.

Батьківський контроль – За допомогою кнопок ▲/▼ виберіть пункт меню, потім натисніть **ОК**, щоб відкрити підменю.

Ліцензії на відкрите програмне забезпечення – За допомогою кнопок ▲/▼ виберіть пункт меню, а потім натисніть **ОК**, щоб відкрити підменю.

3. Виберіть підменю, можна здійснювати пошук каналів, оновлювати пошук, здійснювати пошук одиничної ДУ тощо.

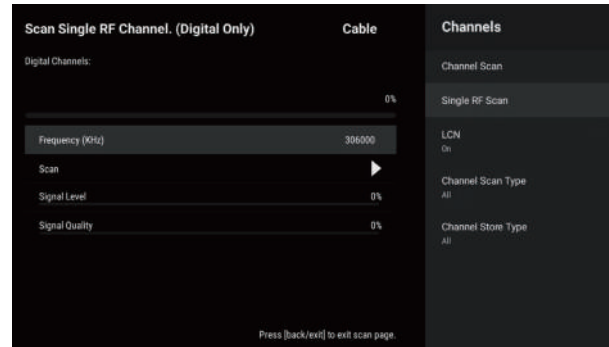
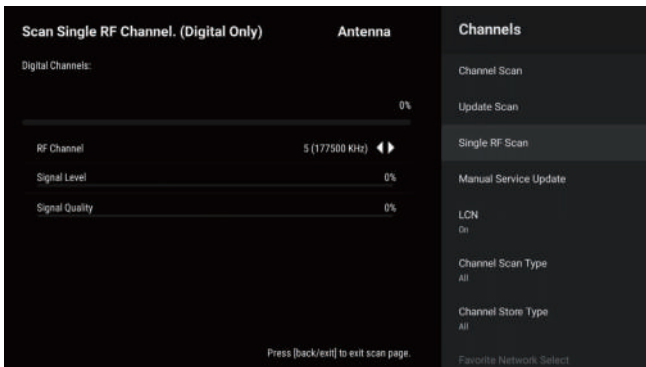
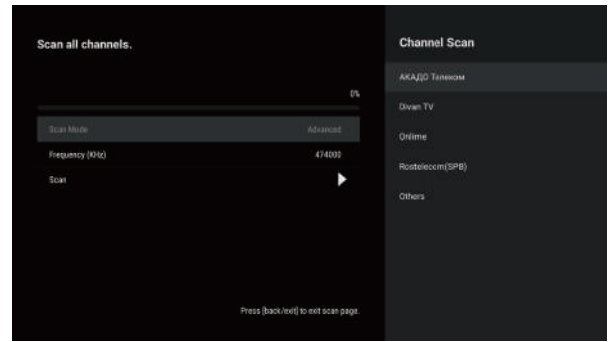
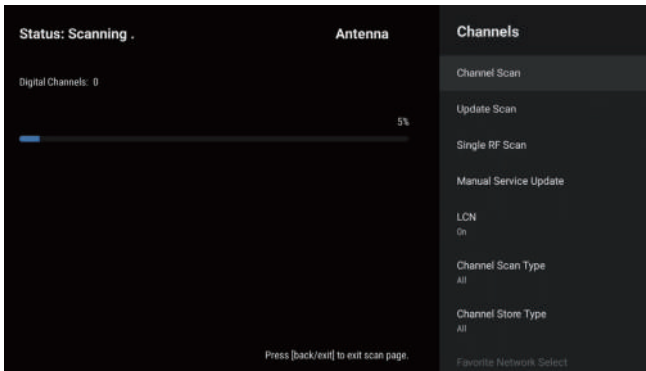

КАНАЛ (Кабельне ТБ)

1. В інтерфейсі ГОЛОВНИЙ ЕКРАН виберіть піктограму «Входи», натисніть ОК, щоб відкрити список джерел вхідного сигналу, виберіть «Кабельне ТБ».

КАНАЛ (Супутникове ТБ)

1. В інтерфейсі ГОЛОВНИЙ ЕКРАН виберіть піктограму «Входи», натисніть ОК, щоб відкрити список джерел вхідного сигналу, виберіть «Супутникове ТБ».

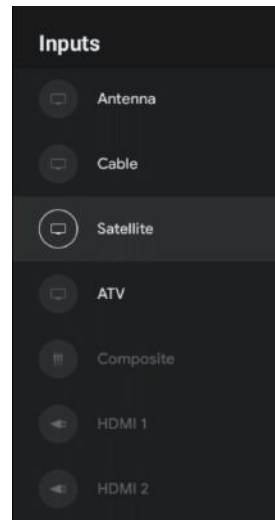
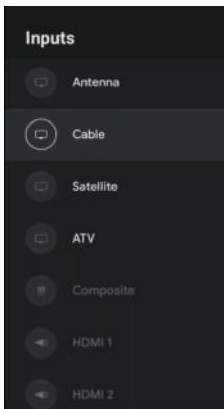

2. Меню->Налаштування->Канал->Канали.

2. Меню->Налаштування->Канал->Канали.

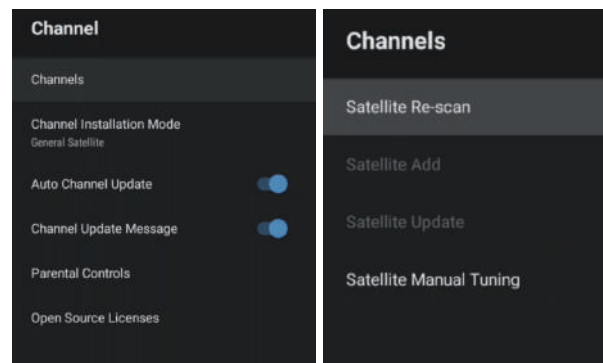
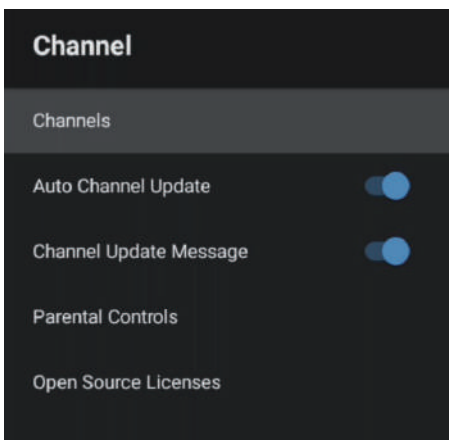

3. Виберіть підменю, можна почати пошук каналів, виконати пошук одиної ДУ тощо.

3. Виберіть підменю, можна виконати повторний пошук супутникових каналів, ручне налаштування супутникових каналів тощо.

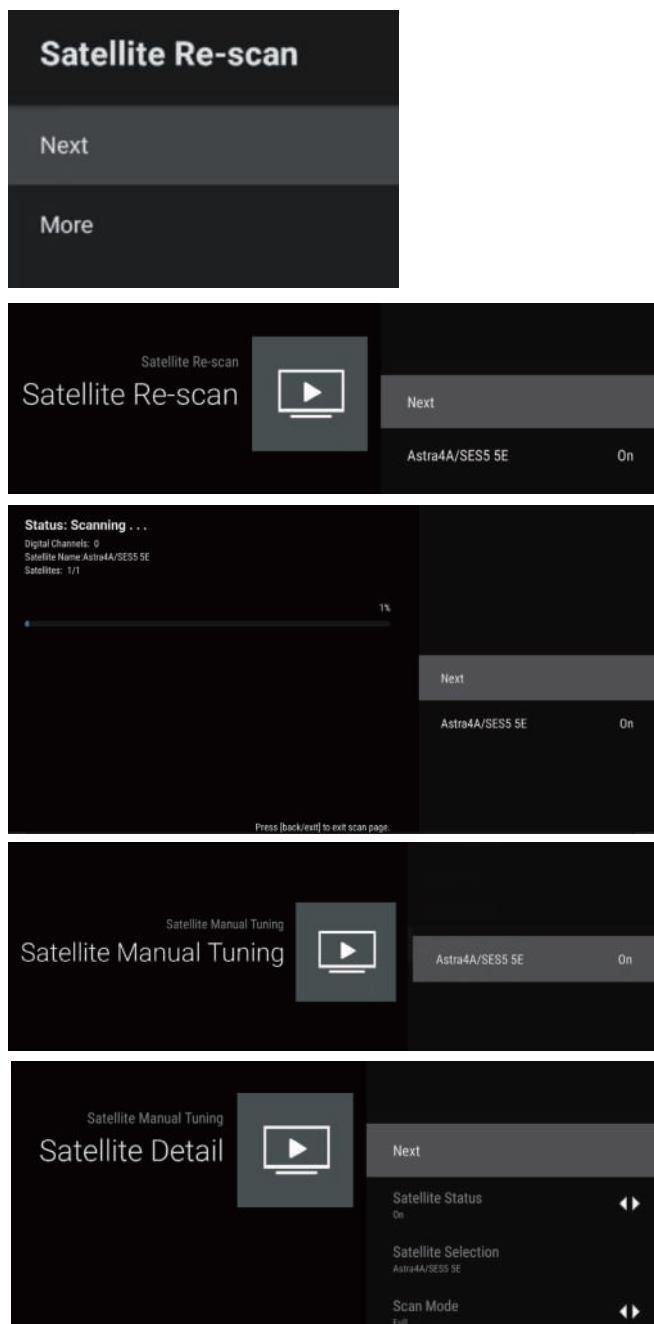

КАНАЛ (ATV)

1. В інтерфейсі ГОЛОВНИЙ ЕКРАН виберіть піктограму «Входи», натисніть ОК, щоб відкрити список джерел вхідного сигналу, виберіть «ATV».

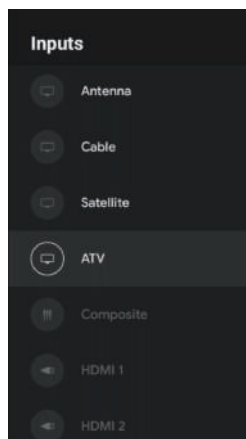

2. Меню->Налаштування->Канал->Канали.

3. Виберіть підменю, можна розпочинати пошук каналів, оновлювати пошук каналів, виконувати ручний пошук аналогових каналів тощо.

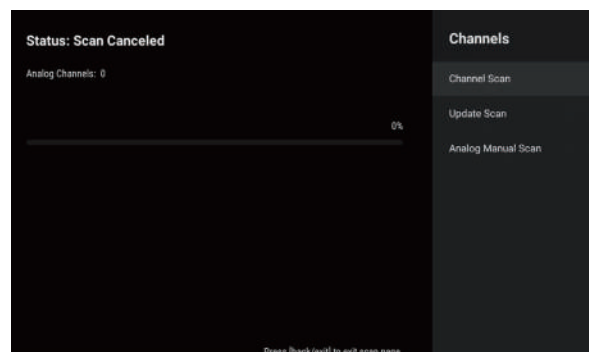

Пошук каналів: введіть безпосередньо в автоматичний інтерфейс пошуку платформи.

Оновлення пошуку каналів: Повторний автоматичний пошук частотних точок за межами станції.

Ручний пошук аналогових каналів: Станція ручного пошуку ATV. Після введення частотної точки ви можете вибрати станцію пошуку, натискаючи кнопки «вгору» або «вниз».

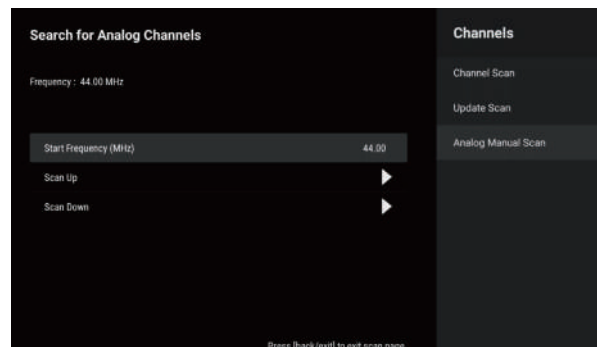

Пропуск каналу/Зміна каналу/Переміщення каналу/ Редагування каналу/Видалення каналу: За допомогою кнопок ▲/▼ виберіть пункт меню, потім натисніть ОК, щоб відкрити підменю.

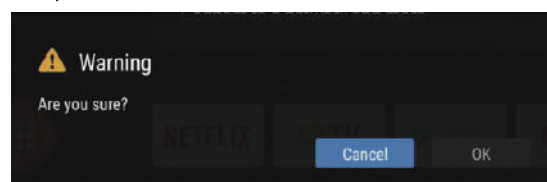

Очистити список каналів: За допомогою кнопок ▲/▼ виберіть пункт меню, потім натисніть ОК, щоб вибрати очистку списку.

ОБЛІКОВІ ЗАПИСИ І ВХІД У СИСТЕМУ

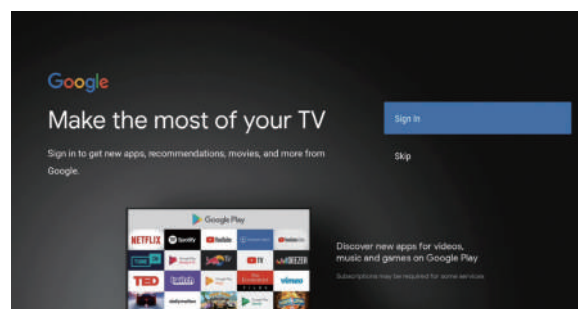

ПРОГРАМИ

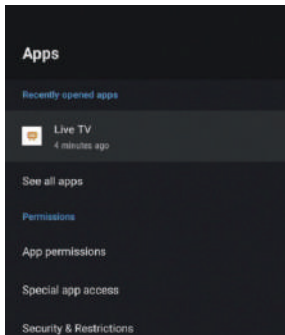

У цьому меню можна встановити дозволи для програм та ознайомитися зі списками програм.

1. За допомогою кнопок ▲/▼ виберіть те, що ви хочете налаштувати.
2. Натисніть **ОК**, щоб настроїти.
3. Після завершення настройки натисніть кнопку **НАЗАД**, щоб повернутися до попереднього меню.

ПАРАМЕТРИ ПРИСТРОЮ

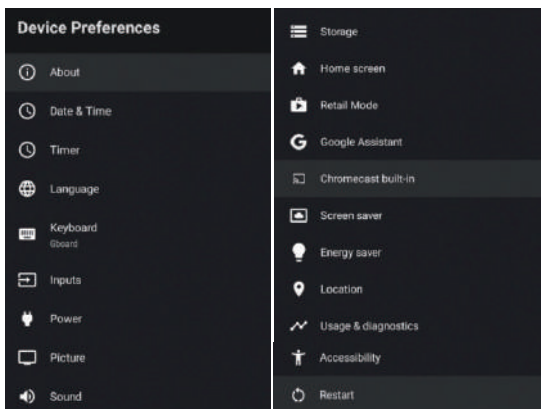

У цьому меню можна ознайомитися з інформацією та налаштуваннями телевізора.

1. За допомогою кнопок ▲/▼ виберіть те, що ви хочете налаштувати.
2. Натисніть **ОК**, щоб настроїти.
3. Після завершення настройки натисніть кнопку **НАЗАД**, щоб повернутися до попереднього меню.

ЗАГАЛЬНІ ВІДОМОСТІ

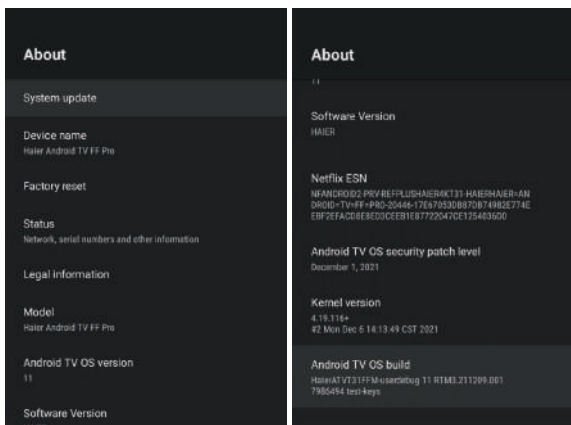

У цьому меню можна оновити систему, відновити заводські налаштування та прочитати інформацію про телевізор.

ДАТА І ЧАС

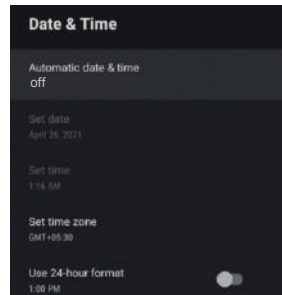

Автоматичне встановлення дати та часу – За допомогою кнопок ▲/▼ виберіть пункт меню, а потім натисніть **ОК**, щоб відкрити підменю. (Опції: Використання мережевого часу, Вимкн.)

ПРИМІТКА

- Ручне налаштування дати та часу автоматично змінить **Автоматичні дату та час** на **ВИМКН.**

Налаштування дати – За допомогою кнопок ▲/▼ виберіть пункт меню, а потім натисніть **ОК**, щоб відкрити підменю.

Налаштування часу – За допомогою кнопок ▲/▼ виберіть пункт меню, а потім натисніть **ОК**, щоб відкрити підменю.

Налаштування часового поясу – За допомогою кнопок ▲/▼ виберіть пункт меню, а потім натисніть кнопку **ОК**, щоб відкрити підменю.

Вибір 24-годинного формату – За допомогою кнопок ▲/▼ виберіть пункт меню, потім натисніть кнопку **ОК**, щоб вибрати **УВИМКН.** або **ВИМКН.**

ТАЙМЕР

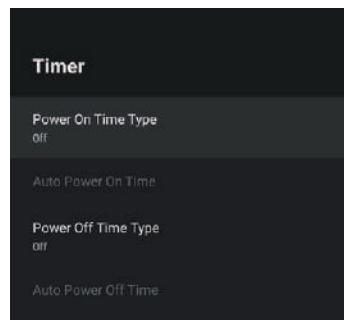

Тип часу ввімкнення – За допомогою кнопок ▲/▼ виберіть пункт меню, а потім натисніть кнопку **ОК**, щоб вибрати **УВИМКН./ВИМКН./ОДИН РАЗ.**

Час автоматичного ввімкнення – За допомогою кнопок ▲/▼ виберіть пункт меню, а потім натисніть кнопку **ОК**, щоб відкрити підменю.

Тип часу вимкнення – За допомогою кнопок ▲/▼ виберіть пункт меню, а потім натисніть кнопку **ОК**, щоб вибрати **УВИМКН./ВИМКН./ОДИН РАЗ.**

Час автоматичного вимкнення – За допомогою кнопок ▲/▼ виберіть пункт меню, а потім натисніть кнопку **ОК**, щоб відкрити підменю.

МОВА

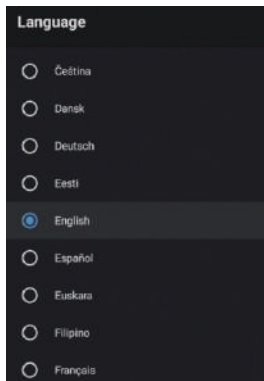

Мова – За допомогою кнопок ▲/▼ виберіть пункт меню, потім натисніть кнопку **ОК**, щоб відкрити вибір мови.

КЛАВІАТУРА

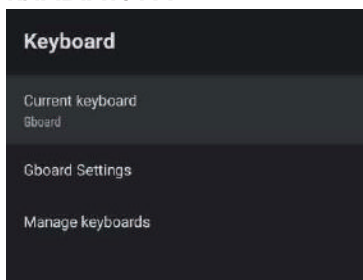

Активна клавіатура – За допомогою кнопок ▲/▼ виберіть пункт меню, потім натисніть кнопку **ОК**, щоб відкрити підменю.

Налаштування Gboard – За допомогою кнопок ▲/▼ виберіть пункт меню, потім натисніть кнопку **ОК**, щоб відкрити підменю.

Керована клавіатура – За допомогою кнопок ▲/▼ виберіть пункт меню, потім натисніть кнопку **ОК**, щоб відкрити підменю.

ВХОДИ

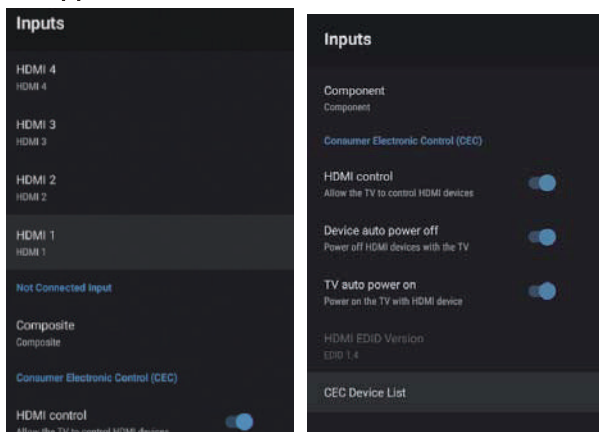

Входи – За допомогою кнопок ▲/▼ виберіть пункт меню, потім натисніть кнопку **ОК**, щоб відкрити підменю.

HDMI контроль – За допомогою кнопок ▲/▼ виберіть пункт меню, а потім натисніть кнопку **ОК**, щоб увімкнути або вимкнути.

Автоматичне відключення пристрою – За допомогою кнопок ▲/▼ виберіть пункт меню, потім натисніть кнопку **ОК**, щоб вибрати увімкнути або вимкнути.

Автоматичне увімкнення телевізора – За допомогою кнопок ▲/▼ виберіть пункт меню, а потім натисніть кнопку **ОК**, щоб вибрати увімкнути або вимкнути.

Версія EDID HDMI – показувати версію EDID (Розширені дані ідентифікації дисплея).

Список пристроїв CEC – За допомогою кнопок ▲/▼ виберіть пункт меню, а потім натисніть **ОК**, щоб відкрити підменю.

ЖИВЛЕННЯ

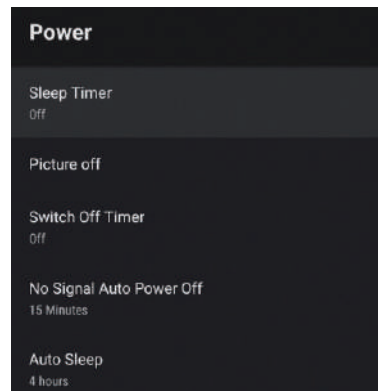

Таймер нічного режиму – За допомогою кнопок ▲/▼ виберіть пункт меню, потім натисніть кнопку **ОК**, щоб відкрити підменю.

(Опції: вимкн., через 10 хвилин, 20 хвилин, 30 хвилин, 40 хвилин, 50 хвилин, 60 хвилин, 90 хвилин або 120 хвилин.)

Вимкнення зображення – За допомогою кнопок ▲/▼ виберіть пункт меню, а потім натисніть кнопку **ОК**, щоб вибрати увімкнути або вимкнути.

Таймер вимкнення – За допомогою кнопок ▲/▼ виберіть пункт меню, потім натисніть кнопку **ОК**, щоб відкрити підменю.

(Опції: вимкн., через 30 хвилин, 60 хвилин, 90 хвилин, 120 хвилин, 150 хвилин, 180 хвилин, 210 хвилин, 240 хвилин)

Автоматичне вимкнення без сигналу – За допомогою кнопок ▲/▼ виберіть пункт меню, потім натисніть кнопку **ОК**, щоб відкрити підменю. (Опції: вимкн., через 5 хвилин, 10 хвилин, 15 хвилин, 30 хвилин, 60 хвилин).

Автоматичне увімкнення нічного режиму – За допомогою кнопок ▲/▼ виберіть пункт меню, а потім натисніть кнопку **ОК**, щоб відкрити підменю. (Опції: Ніколи, через 4 години, 6 годин, 8 годин).

ЗОБРАЖЕННЯ

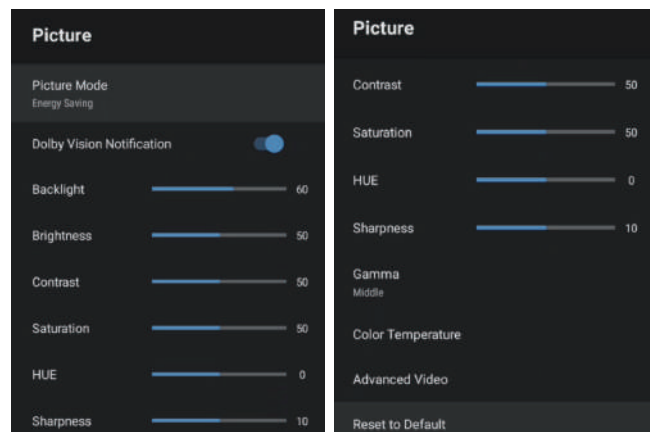

Режим зображення – За допомогою кнопок ▲/▼ виберіть пункт меню, щоб відкрити підменю. (Опції: Користувачський, Стандартний, Яскравий, Спорт, Кіно, Гра та Енергозбереження).

Сповідання Dolby Vision – За допомогою кнопок ▲/▼ виберіть пункт меню, а потім натисніть кнопку **ОК**, щоб вибрати УВІМКН. або ВІМКН.

Підсвічування/Яскравість/Контрастність/Насиченість/ВІДТІНОК/Різкість – За допомогою кнопок ▲/▼ виберіть параметр. Натисніть ◀, щоб зменшити значення параметра. Натисніть ▶, щоб збільшити значення параметра.

Gamma — За допомогою кнопок ▲/▼ виберіть пункт меню, потім натисніть кнопку **ОК**, щоб відкрити підменю. (Опції: Темний, Середній, Яскравий).

Теплота кольору – За допомогою кнопок ▲/▼ виберіть пункт меню, потім натисніть кнопку **ОК**, щоб відкрити підменю.

Покращений формат відео – За допомогою кнопок ▲/▼ виберіть пункт меню, а потім натисніть кнопку **ОК**, щоб відкрити підменю.

Скидання за замовчуванням – Скинути всі налаштування до заводських.

ЗВУК

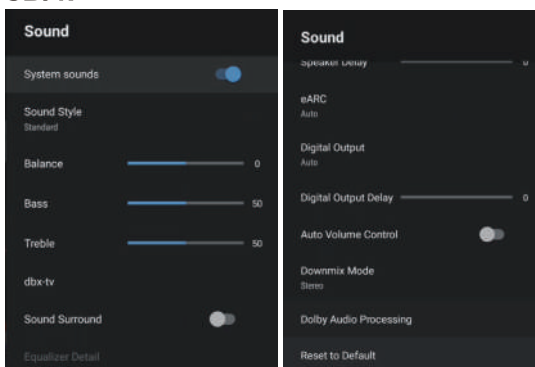

Звук системи – За допомогою кнопок ▲/▼ виберіть пункт меню, а потім натисніть кнопку **ОК**, щоб вибрати УВІМКН. або ВІМКН.

Стиль звуку – За допомогою кнопок ▲/▼ виберіть пункт меню, потім натисніть кнопку **ОК**, щоб відкрити підменю. (Опції: Користувачський, Стандартний, Нічний, Спорт, Кіно, Музика, Новини, Авто).

Баланс / Баси / Високі частоти — За допомогою кнопок ▲/▼ виберіть пункт меню. Натисніть ◀, щоб зменшити значення параметра. Натисніть ▶, щоб збільшити значення параметра.

dbx - tv – За допомогою кнопок ▲/▼ виберіть пункт меню, потім натисніть кнопку **ОК**, щоб відкрити підменю.

Об'ємний звук – За допомогою кнопок ▲/▼ виберіть пункт меню, а потім натисніть кнопку , щоб вибрати УВІМКН. або ВІМКН.

Еквалайзер – За допомогою кнопок ▲/▼ виберіть пункт меню, потім натисніть кнопку **ОК**, щоб відкрити підменю.

Затримка динаміка – За допомогою кнопок ▲/▼ виберіть пункт меню. Натисніть ◀, щоб зменшити значення параметра. Натисніть ▶, щоб збільшити значення параметра.

Звуковий канал eARC – За допомогою кнопок ▲/▼ виберіть пункт меню, а потім натисніть кнопку **ОК**, щоб вибрати Авто або ВІМКН.

Цифровий вихід – За допомогою кнопок ▲/▼ виберіть пункт меню, а потім натисніть кнопку **ОК**, щоб відкрити підменю. (Опції: Авто, Байпас, PCM, Dolby Digital Plus, Dolby Digital).

Затримка цифрового виходу– За допомогою кнопок ▲/▼ виберіть пункт меню. Натисніть ◀, щоб зменшити значення параметра. Натисніть ▶, щоб збільшити значення параметра.

Режим автоматичного контролю гучності – За допомогою кнопок ▲/▼ виберіть пункт меню, а потім натисніть кнопку **ОК**, щоб УВІМКН. або ВІМКН.

Режим понижуючого мікшування – За допомогою кнопок ▲/▼ виберіть пункт меню, а потім натисніть кнопку **ОК**, щоб відкрити підменю. (Опції: Stereo, Об'ємний).

Обробка Dolby Audio – За допомогою кнопок ▲/▼ виберіть пункт меню, а потім натисніть кнопку **ОК**, щоб УВІМКН. або ВІМКН.

Скидання за замовчуванням – скинути всі налаштування до заводських.

ЗБЕРЕЖЕННЯ ДАНИХ

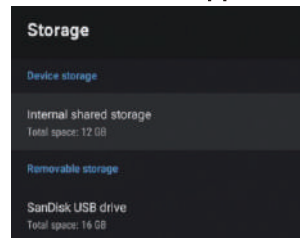

Внутрішній загальний пристрій збереження даних – За допомогою кнопок ▲/▼ виберіть пункт меню, а потім натисніть кнопку **ОК**, щоб відкрити підменю.

Знімний пристрій збереження даних – За допомогою кнопок ▲/▼ виберіть пункт меню, а потім натисніть кнопку **ОК**, щоб відкрити підменю.

(Примітка: Показати зовнішні пристрої за наявності)

ГОЛОВНИЙ ЕКРАН

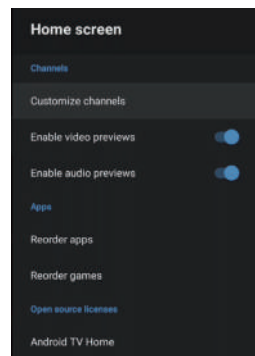

У цьому меню можна налаштувати канали, знайти програми, ліцензії на відкрите програмне забезпечення.

1. За допомогою кнопок ▲/▼ виберіть те, що ви хочете налаштувати.
2. Натисніть **ОК**, щоб настроїти.
3. Після завершення настройки натисніть кнопку «НАЗАД», щоб повернутися до попереднього меню.

ДОДАТОК RETAIL MODE (Режим магазину)

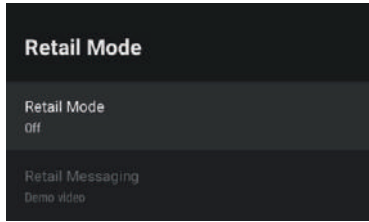

Режим магазину – За допомогою кнопок ▲/▼ виберіть пункт меню, а потім натисніть кнопку **ОК**, щоб вибрати УВІМКН. або ВИМКН.

Повідомлення магазину – За допомогою кнопок ▲/▼ виберіть пункт меню, потім натисніть кнопку **ОК**, щоб відкрити підменю. (Примітка: Демо-відео, e-POP зліва, e-POP знизу)

ПОМІЧНИК GOOGLE

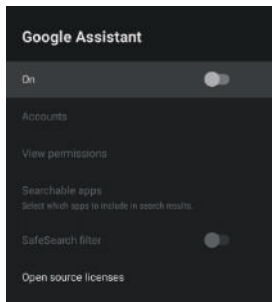

У цьому меню можна налаштувати програми з можливістю пошуку, фільтр безпечного пошуку, блокування образливих слів, ліцензії на відкрите програмне забезпечення.

1. За допомогою кнопок ▲/▼ виберіть те, що ви хочете налаштувати.
2. Натисніть **ОК**, щоб відрегулювати.
3. Після завершення настройки натисніть кнопку «НАЗАД», щоб повернутися до попереднього меню.

ВБУДОВАНИЙ CHROMECAST

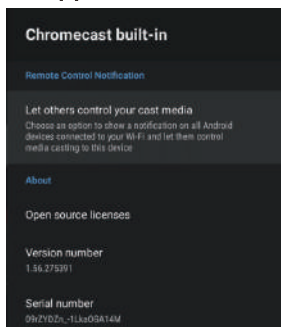

У цьому меню можна ознайомитися з інформацією та налаштуваннями Chromecast.

1. За допомогою кнопок ▲/▼ виберіть те, що ви хочете налаштувати.
2. Натисніть **ОК**, щоб настроїти.
3. Після завершення настройки натисніть кнопку «НАЗАД», щоб повернутися до попереднього меню.

ЗАСТАВКА

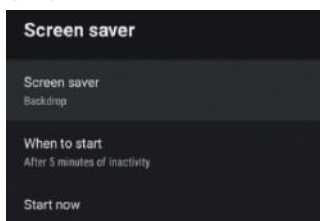

Заставка – За допомогою кнопок ▲/▼ виберіть пункт меню, потім натисніть кнопку **ОК**, щоб відкрити підменю. (Опції: Вимкнення екрана, Фон, Кольори)

Час запуску – За допомогою кнопок ▲/▼ виберіть пункт меню, потім натисніть кнопку **ОК**, щоб відкрити підменю. (Опції: через 5 хвилин, 15 хвилин, 30 хвилин, 1 година, 2 години)

Запустити зараз – За допомогою кнопок ▲/▼ виберіть пункт меню, потім натисніть кнопку **ОК**, щоб відкрити заставку.

Режим ЕНЕРГОЗБЕРЕЖЕННЯ

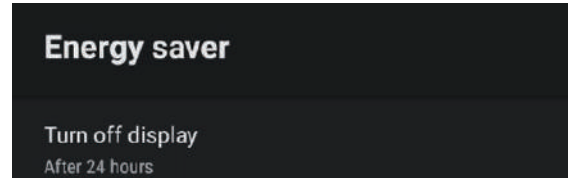

Запустити зараз – За допомогою кнопок ▲/▼ виберіть пункт меню, потім натисніть кнопку **ОК**, щоб відкрити підменю.

(Опції: через 15 хвилин, 30 хвилин, 1 година, 4 години, 8 годин, 12 годин, 24 години, Ніколи.)

Місцезнаходження

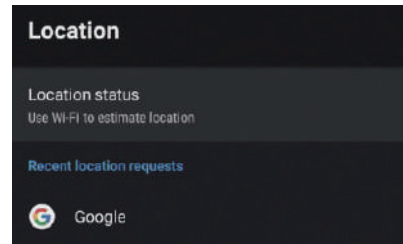

Статус місцезнаходження – За допомогою кнопок ▲/▼ виберіть пункт меню, а потім натисніть кнопку **ОК**, щоб відкрити підменю.

(Опції: Використовувати Wi-Fi для визначення місцезнаходження, Вимкн.)

ВИКОРИСТАННЯ ТА ДІАГНОСТИКА

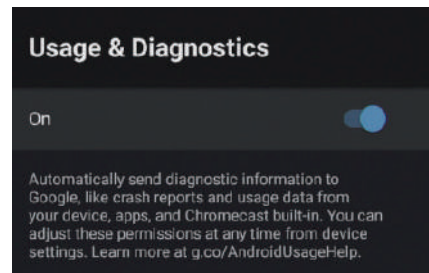

Використання та діагностика – За допомогою кнопок ▲/▼ виберіть пункт меню, а потім натисніть кнопку **ОК**, щоб вибрати УВІМКН. або ВИМКН.

СПЕЦІАЛЬНІ МОЖЛИВОСТІ

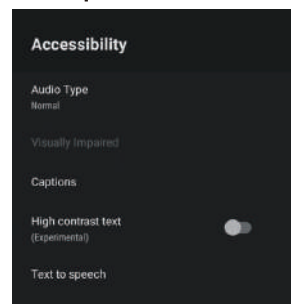

Тип звуку – За допомогою кнопок ▲/▼ виберіть пункт меню, потім натисніть кнопку **ОК**, щоб відкрити підменю.
(Опції: Нормальний, Звуковий опис, Усні субтитри, Опція для осіб із вадами слуху, Звуковий опис та Усні субтитри.)

Для осіб із вадами зору – За допомогою кнопок ▲/▼ виберіть пункт меню, потім натисніть кнопку **ОК**, щоб відкрити підменю.

Покращення передачі діалогів DAC-4 – За допомогою кнопок ▲/▼ виберіть пункт меню, потім натисніть кнопку **ОК**, щоб відкрити підменю. (Опції: Вимкн., Низьке, Середнє, Високе.)

Субтитри – За допомогою кнопок ▲/▼ виберіть пункт меню, потім натисніть кнопку **ОК**, щоб відкрити підменю.

Висококонтрастний текст – За допомогою кнопок ▲/▼ виберіть пункт меню, потім натисніть **ОК**, щоб вибрати УВІМКН. або ВИМКН.

Синтез мовлення – За допомогою кнопок ▲/▼ виберіть пункт меню, потім натисніть кнопку **ОК**, щоб відкрити підменю.

СКИДАННЯ

Натисніть кнопку **ОК**, щоб відкрити підменю.

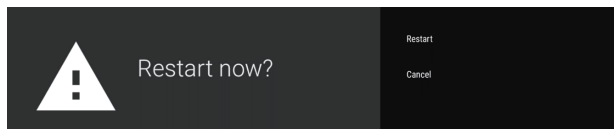

Скидання – видалити все.

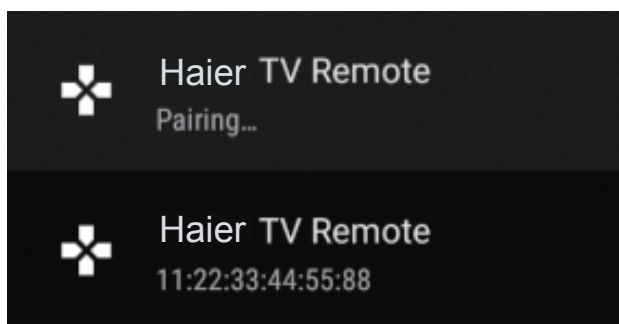
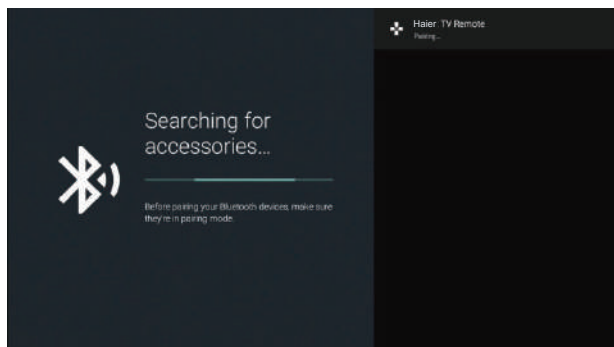

ПУЛЬТИ ТА АКСЕСУАРИ



У цьому меню можна з'єднати пристрої за допомогою Bluetooth.

1. Затисніть кнопки « ← » та «  » у нижній частині пульта дистанційного керування на 5 секунд.
2. Коли загоряться світлодіодні індикатори, відпустіть їх. Пульт дистанційного керування надішле сигнал з'єднання на телевізор. Інформація про пульт дистанційного керування з'явиться у правій частині екрана.
3. Натисніть кнопку **ОК**, щоб з'єднання відобразилося. Якщо на дисплеї відображається статус «З'єднано», з'єднання відбулося успішно.
4. Якщо на дисплеї з'являється статус «Не вдалося виконати з'єднання», під час з'єднання стався збій. Зачекайте 30 секунд, а потім затисніть кнопки « ← » та «  » у нижній частині пульта дистанційного керування протягом 5 секунд, щоб повторити попередні кроки.
5. Натисніть кнопку « ← », щоб повернутися до попереднього меню.

ДОДАВАННЯ ТА ВИКОРИСТАННЯ МУЛЬТИМЕДІЙНОГО ПРОГРАВАЧА

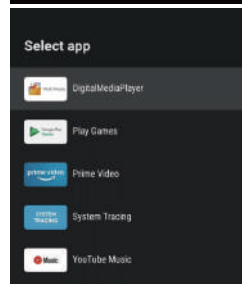
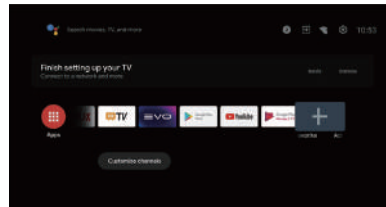

1. В інтерфейсі ГОЛОВНИЙ ЕКРАН виберіть піктограму + у стовпці APP (Програми), щоб додати програму, та натисніть **ОК**. Натискайте кнопки «Вгору» та «Вниз», щоб вибрати програму Мультимедійний програвач, та натисніть **ОК**, щоб додати його до інтерфейсу ГОЛОВНИЙ ЕКРАН.

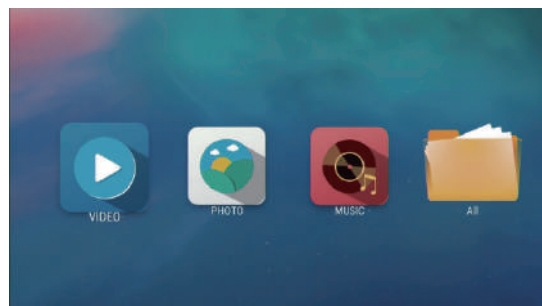

2. Натисніть кнопку **ОК**, щоб увійти в мультимедійний програвач і відобразити Відео, Фото, Аудіо. Після підключення USB-накопичувача можна переглянути відповідні файли, що зберігаються на USB-накопичувачі (формат FAT32).

ПРИМІТКА

Меню може відрізнятись залежно від того, коли ви придбали телевізор.

Цифровий РК-телевізор надвисокої чіткості зі світлодіодної підсвіткою екрана діагоналлю 55 дюйма . Модель 55 Smart TV MX

Якість зображення:	UHD (надвисокої чіткості) Підтримка цифрового телебачення Діагональ екрану: 139 см Роздільна здатність 3840 x 2160 точок 60 Гц.		
Клас енергоефективності	A		
Напруга живлення	100-240V 50/60Hz		
Споживана потужність	150W		
Цифровий декодер	DVB-T, DVB-C, DVB-T2, DVB-S2 16/32/64/128/256 QAM модуляція MPEG2, MPEG4, H.265		
Інтерфейси для підключення обладнання:	1 Оптичний порт 1 RJ45 4 роз'єми HDMI 1 відео-гніздо	1 L гніздо 1 гніздо R 1 гніздо навушників 1 слот CI	2 порти USB 2 Гніздо RF
	Системи, які підтримуються: PAL і SECAM Пам'ять телеканалів: 1000(DTV), 100(ATV) Антенний вхід: 75 Ом, небалансний Вхід AV Video: 75 Ом, 1V-P, RCA Вхід AV Audio: 20 кОм, 500 мВ (скз.) Підтримка роздільності на входахHDMI: 480i, 480p, 720p, 1080i, 1080p Wi-Fi: Стандартний: IEEE 802.11a/ b / g / n / ac , Частота: 2.4 ГГц / 5 ГГц Bluetooth: V5.1		
Якість звуку:	Стерео звукова система. 2 x 10 Вт середня гучність на виході.		
Споживана потужність в режимі очікування	0,50 Вт		
Цифрові функції:	Підтримка цифрових інтерактивних сервісів. Цифровий телетекст. Підтримка цифрових субтитрів, які передаються за протоколом DVB (цифрове телерадіомовлення). Автоматичне налаштування. Автоматичний пошук каналів. Програма телепередач на сьогодні і на наступні дні. Телегід на тиждень. Підтримка телевізійних приставок. Роз'єм CI. Підтримка приймання тифлоперекладу (опис всього, що відбувається на екрані, спеціально для людей з порушеннями зору)		
Додаткові функції:	Тюнер UHF/VHF; таймер вимкнення; батьківський контроль; одночасне відображення картинки і тексту; потрібно батарейки 2 x AAA (входять до комплекту постачання) для пульта ДК. Кріплення стандарту VESA: 200 x 200 мм Габарити упаковки (Ш x В x Г): 1345 x 836 x 135 мм Габарити телевізора на підставці (Ш x В x Г): 1229 x 774 x 265 мм Габарити телевізора без підставки (Ш x В x Г): 1229 x 710 x 63 мм Маса брутто: 17 кг Маса телевізора з підставкою: 13 кг Маса телевізора без підставки: 12,7 кг		

* Характеристики наведено виключно з метою ознайомлення.
При змінах у використовуваних технологіях характеристики можуть змінитися.
Характеристики можуть бути змінені без попередження.

Цифровий РК-телевізор надвисокої чіткості зі світлодіодної підсвіткою екрана діагоналлю 58 дюйма . Модель 58 Smart TV K6

Якість зображення:	UHD (надвисокої чіткості) Підтримка цифрового телебачення Діагональ екрану: 147 см Роздільна здатність 3840 x 2160 точок 60 Гц.		
Клас енергоефективності	A		
Напруга живлення	100-240V 50/60Hz		
Споживана потужність	150W		
Цифровий декодер	DVB-T, DVB-C, DVB-T2, DVB-S2 16/32/64/128/256 QAM модуляція MPEG2, MPEG4, H.265		
Інтерфейси для підключення обладнання:	1 Оптичний порт 1 RJ45 4 роз'єми HDMI 1 відео-гніздо	1 L гніздо 1 гніздо R 1 гніздо навушників 1 слот CI	2 порти USB 2 Гніздо RF
	Системи, які підтримуються: PAL і SECAM Пам'ять телеканалів: 1000(DTV), 100(ATV) Антенний вхід: 75 Ом, небалансний Вхід AV Video: 75 Ом, 1V-P, RCA Вхід AV Audio: 20 кОм, 500 мВ (скз.) Підтримка роздільності на входахHDMI: 480i, 480p, 720p, 1080i, 1080p Wi-Fi: Стандартний: IEEE 802.11a/ b / g / n / ac , Частота: 2.4 ГГц / 5 ГГц Bluetooth: V5.1		
Якість звуку:	Сtereo звукова система. 2 x 10 Вт середня гучність на виході.		
Споживана потужність в режимі очікування	0,50 Вт		
Цифрові функції:	Підтримка цифрових інтерактивних сервісів. Цифровий телетекст. Підтримка цифрових субтитрів, які передаються за протоколом DVB (цифрове телерадіомовлення). Автоматичне налаштування. Автоматичний пошук каналів. Програма телепередач на сьогодні і на наступні дні. Телегід на тиждень. Підтримка телевізійних приставок. Роз'єм CI. Підтримка приймання тифлоперекладу (опис всього, що відбувається на екрані, спеціально для людей з порушеннями зору)		
Додаткові функції:	Тюнер UHF/VHF; таймер вимкнення; батьківський контроль; одночасне відображення картинки і тексту; потрібно батарейки 2 x AAA (входять до комплекту постачання) для пульта ДК. Кріплення стандарту VESA: 400 x 200 мм Габарити упаковки (Ш x В x Г): 1445 x 871 x 150 мм Габарити телевізора на підставці (Ш x В x Г): 1289 x 811 x 288 мм Габарити телевізора без підставки (Ш x В x Г): 1289 x 748 x 63 мм Маса брутто: 19 кг Маса телевізора з підставкою: 14,3 кг Маса телевізора без підставки: 14 кг		

* Характеристики наведено виключно з метою ознайомлення.
При змінах у використовуваних технологіях характеристики можуть змінитися.
Характеристики можуть бути змінені без попередження.

Цифровий РК-телевізор надвисокої чіткості зі світлодіодної підсвіткою екрана діагоналлю 65 дюйма . Модель 65 Smart TV MX

Якість зображення:	UHD (надвисокої чіткості) Підтримка цифрового телебачення Діагональ екрану: 165 см Роздільна здатність 3840 x 2160 точок 60 Гц.		
Клас енергоефективності	A		
Напруга живлення	100-240V 50/60Hz		
Споживана потужність	170W		
Цифровий декодер	DVB-T, DVB-C, DVB-T2, DVB-S2 16/32/64/128/256 QAM модуляція MPEG2, MPEG4, H.265		
Інтерфейси для підключення обладнання:	1 Оптичний порт 1 RJ45 4 роз'єми HDMI 1 відео-гніздо	1 L гніздо 1 гніздо R 1 гніздо навушників 1 слот CI	2 порти USB 2 Гніздо RF
	Системи, які підтримуються: PAL і SECAM Пам'ять телеканалів: 1000(DTV), 100(ATV) Антенний вхід: 75 Ом, небалансний Вхід AV Video: 75 Ом, 1V-P, RCA Вхід AV Audio: 20 кОм, 500 мВ (скз.) Підтримка роздільності на входахHDMI: 480i, 480p, 720p, 1080i, 1080p Wi-Fi: Стандартний: IEEE 802.11a/ b / g / n / ac , Частота: 2.4 ГГц / 5 ГГц Bluetooth: V5.1		
Якість звуку:	Сtereo звукова система. 2 x 10 Вт середня гучність на виході.		
Споживана потужність в режимі очікування	0,50 Вт		
Цифрові функції:	Підтримка цифрових інтерактивних сервісів. Цифровий телетекст. Підтримка цифрових субтитрів, які передаються за протоколом DVB (цифрове телерадіомовлення). Автоматичне налаштування. Автоматичний пошук каналів. Програма телепередач на сьогодні і на наступні дні. Телегід на тиждень. Підтримка телевізійних приставок. Роз'єм CI. Підтримка приймання тифлоперекладу (опис всього, що відбувається на екрані, спеціально для людей з порушеннями зору)		
Додаткові функції:	Тюнер UHF/VHF; таймер вимкнення; батьківський контроль; одночасне відображення картинки і тексту; потрібно батарейки 2 x AAA (входять до комплекту постачання) для пульта ДК. Кріплення стандарту VESA: 400 x 200 мм Габарити упаковки (Ш x В x Г): 1611 x 995 x 152 мм Габарити телевізора на підставці (Ш x В x Г): 1448 x 899 x 300 мм Габарити телевізора без підставки (Ш x В x Г): 1448 x 837 x 61 мм Маса брутто: 24,7 кг Маса телевізора з підставкою: 17,3 кг Маса телевізора без підставки: 17 кг		

* Характеристики наведено виключно з метою ознайомлення.
При змінах у використовуваних технологіях характеристики можуть змінитися.
Характеристики можуть бути змінені без попередження.

Цифровий РК-телевізор надвисокої чіткості зі світлодіодної підсвіткою екрана діагоналлю 70 дюйма . Модель 70 Smart TV HX

Якість зображення:	UHD (надвисокої чіткості) Підтримка цифрового телебачення Діагональ екрану: 177 см Роздільна здатність 3840 x 2160 точок 60 Гц.		
Клас енергоефективності	A		
Напруга живлення	100-240V 50/60Hz		
Споживана потужність	220W		
Цифровий декодер	DVB-T, DVB-C, DVB-T2, DVB-S2 16/32/64/128/256 QAM модуляція MPEG2, MPEG4, H.265		
Інтерфейси для підключення обладнання:	1 Оптичний порт 1 RJ45 4 роз'єми HDMI 1 відео-гніздо	1 L гніздо 1 гніздо R 1 гніздо навушників 1 слот CI	2 порти USB 2 Гніздо RF
	Системи, які підтримуються: PAL і SECAM Пам'ять телеканалів: 1000(DTV), 100(ATV) Антенний вхід: 75 Ом, небалансний Вхід AV Video: 75 Ом, 1V-P, RCA Вхід AV Audio: 20 кОм, 500 мВ (скз.) Підтримка роздільності на входахHDMI: 480i, 480p, 720p, 1080i, 1080p Wi-Fi: Стандартний: IEEE 802.11a/ b / g / n / ac , Частота: 2.4 ГГц / 5 ГГц Bluetooth: V5.1		
Якість звуку:	Стерео звукова система. 2 x 10 Вт середня гучність на виході.		
Споживана потужність в режимі очікування	0,50 Вт		
Цифрові функції:	Підтримка цифрових інтерактивних сервісів. Цифровий телетекст. Підтримка цифрових субтитрів, які передаються за протоколом DVB (цифрове телерадіомовлення). Автоматичне налаштування. Автоматичний пошук каналів. Програма телепередач на сьогодні і на наступні дні. Телегід на тиждень. Підтримка телевізійних приставок. Роз'єм CI. Підтримка приймання тифлоперекладу (опис всього, що відбувається на екрані, спеціально для людей з порушеннями зору)		
Додаткові функції:	Тюнер UHF/VHF; таймер вимкнення; батьківський контроль; одночасне відображення картинки і тексту; потрібно батарейки 2 x AAA (входять до комплекту постачання) для пульта ДК. Кріплення стандарту VESA: 400 x 200 мм Габарити упаковки (Ш x В x Г): 1730 x 1091 x 180 мм Габарити телевізора на підставці (Ш x В x Г): 1563 x 974 x 317 мм Габарити телевізора без підставки (Ш x В x Г): 1563 x 899 x 69 мм Маса брутто: 28,3 кг Маса телевізора з підставкою: 20.5 кг Маса телевізора без підставки: 20.1 кг		

* Характеристики наведено виключно з метою ознайомлення.

При змінах у використовуваних технологіях характеристики можуть змінитися.

Характеристики можуть бути змінені без попередження.

Цифровий РК-телевізор надвисокої чіткості зі світлодіодної підсвіткою екрана діагоналлю 75 дюйма . Модель 75 Smart TV MX

Якість зображення:	UHD (надвисокої чіткості) Підтримка цифрового телебачення Діагональ екрану: 190 см Роздільна здатність 3840 x 2160 точок 60 Гц.		
Клас енергоефективності	A		
Напруга живлення	100-240V 50/60Hz		
Споживана потужність	260W		
Цифровий декодер	DVB-T, DVB-C, DVB-T2, DVB-S2 16/32/64/128/256 QAM модуляція MPEG2, MPEG4, H.265		
Інтерфейси для підключення обладнання:	1 Оптичний порт 1 RJ45 4 роз'єми HDMI 1 відео-гніздо	1 L гніздо 1 гніздо R 1 гніздо навушників 1 слот CI	2 порти USB 2 Гніздо RF
	Системи, які підтримуються: PAL і SECAM Пам'ять телеканалів: 1000(DTV), 100(ATV) Антенний вхід: 75 Ом, небалансний Вхід AV Video: 75 Ом, 1V-P, RCA Вхід AV Audio: 20 кОм, 500 мВ (скз.) Підтримка роздільності на входахHDMI: 480i, 480p, 720p, 1080i, 1080p Wi-Fi: Стандартний: IEEE 802.11a/ b / g / n / ac , Частота: 2.4 ГГц / 5 ГГц Bluetooth: V5.1		
Якість звуку:	Стерео звукова система. 2 x 10 Вт середня гучність на виході.		
Споживана потужність в режимі очікування	0,50 Вт		
Цифрові функції:	Підтримка цифрових інтерактивних сервісів. Цифровий телетекст. Підтримка цифрових субтитрів, які передаються за протоколом DVB (цифрове телерадіомовлення). Автоматичне налаштування. Автоматичний пошук каналів. Програма телепередач на сьогодні і на наступні дні. Телегід на тиждень. Підтримка телевізійних приставок. Роз'єм CI. Підтримка приймання тифлоперекладу (опис всього, що відбувається на екрані, спеціально для людей з порушеннями зору)		
Додаткові функції:	Тюнер UHF/VHF; таймер вимкнення; батьківський контроль; одночасне відображення картинки і тексту; потрібно батарейки 2 x AAA (входять до комплекту постачання) для пульта ДК. Кріплення стандарту VESA: 400 x 300 мм Габарити упаковки (Ш x В x Г): 1825 x 1105 x 195 мм Габарити телевізора на підставці (Ш x В x Г): 1673 x 1032 x 317 мм Габарити телевізора без підставки (Ш x В x Г): 1673 x 959 x 76 мм Маса брутто: 33.1кг Маса телевізора з підставкою: 23 кг Маса телевізора без підставки: 22.7 кг		

* Характеристики наведено виключно з метою ознайомлення.
 При змінах у використовуваних технологіях характеристики можуть змінитися.
 Характеристики можуть бути змінені без попередження.

Цифровий РК-телевізор надвисокої чіткості зі світлодіодної підсвіткою екрана діагоналлю 55 дюйма . Модель 55 Smart TV DX2

Якість зображення :	UHD (надвисокої чіткості) Підтримка цифрового телебачення Діагональ екрана: 142.4 см Роздільна здатність 3840 x 2160 точок, 60 Гц.		
Цифровий декодер	DVB-T, DVB-C, DVB-T2, DVB-S2 16/32/64/128/256 QAM модуляція MPEG2, MPEG4, H.265		
Клас енергоефективності	A		
Напруга живлення	100-240V 50/60Hz		
Споживана потужність	140W		
Інтерфейси для підключення обладнання :	1 Оптичний порт 1 RJ45 4 роз'єми HDMI 1 відео-гніздо	1 L гніздо 1 гніздо R 1 гніздо навушників 1 слот CI	2 порти USB 2 Гніздо RF
	Системи, які підтримуються: PAL і SECAM Пам'ять телеканалів: 1000(DTV), 100(ATV) Антенний вхід: 75 Ом, небалансний Вхід AV Video: 75 Ом, 1V-P, RCA Вхід AV Audio: 20 кОм, 500 мВ (скз.) Підтримка роздільності на входахHDMI: 480i, 480p, 720p, 1080i, 1080p Wi-Fi: Стандартний: IEEE 802.11a/ b / g / n / ac , Частота: 2.4 ГГц / 5 ГГц Bluetooth: V5.1		
Якість звуку:	Стерео звукова система. 2x10 Вт середня гучність на виході.		
Споживча потужність в режимі очікування	≤ 0.5W		
Цифрові функції:	Підтримка цифрових інтерактивних сервісів. Цифровий телетекст. Підтримка цифрових субтитрів, які передаються за протоколом DVB (цифрове телерадіомовлення) Автоматичне налаштування. Автоматичний пошук каналів. Програма телепередач на сьогодні і на наступні дні. Телегід на тиждень (EPG). Підтримка телевізійних приставок CI-слот. Тифлокоментування.		
Додаткові функції:	UHF/VHF тюнер; таймер сну; батьківський контроль; зображення і текст ПДК працює від двох батарей типу AAA (включені в комплект поставки). Кріплення стандарту VESA: 200 x 200 мм Габарити упаковки (Ш x В x Г): 1393x850x150 мм Габарити телевізора на підставці (Ш x В x Г): 1231x770x 226 мм Габарити телевізора без підставки (Ш x В x Г): 1231x716x84 мм Вага упаковки: 15.7кг Маса телевізора з підставкою: 11.5 кг Маса телевізора без підставки: 11.3 кг		
Транспортування та зберігання	Запаковані телевізори допускається транспортувати всіма видами транспорту в умовах, що відповідають групі 5 ГОСТ 15150 – 69 при температурі навколишнього повітря від + 50 до – 40°С і відносної вологості повітря від 75% до 100%. Зберігання телевізорів повинно здійснюватися в умовах групи 1 за ГОСТ 15150 – 69 при температурі навколишнього повітря від + 5 до + 40С і відсутності в повітрі кислотних, лужних та інших агресивних домішок		

* Характеристики надані для довідки.

Відмінності можуть виникати в міру оновлення технології продукту.
Характеристики може бути змінено без попереднього повідомлення.

Цифровий РК-телевізор надвисокої чіткості зі світлодіодної підсвіткою екрана діагоналлю 65 дюйма . Модель 65 Smart TV DX2

Якість зображення :	UHD (надвисокої чіткості) Підтримка цифрового телебачення Діагональ екрану: 167.5 см Роздільна здатність 3840 x 2160 точок, 60 Гц.		
Цифровий декодер	DVB-T, DVB-C, DVB-T2, DVB-S2 16/32/64/128/256 QAM модуляція MPEG2, MPEG4, H.265		
Клас енергоефективності	A		
Напруга живлення	100-240V 50/60Hz		
Споживана потужність	170W		
Інтерфейси для підключення обладнання:	1 Оптичний порт 1 RJ45 4 роз'єми HDMI 1 відео-гніздо	1 L гніздо 1 гніздо R 1 гніздо навушників 1 слот CI	2 порти USB 2 Гніздо RF
	Системи, які підтримуються: PAL і SECAM Пам'ять телеканалів: 1000(DTV), 100(ATV) Антенний вхід: 75 Ом, небалансний Вхід AV Video: 75 Ом, 1V-P, RCA Вхід AV Audio: 20 кОм, 500 мВ (скз.) Підтримка роздільності на входахHDMI: 480i, 480p, 720p, 1080i, 1080p Wi-Fi: Стандартний: IEEE 802.11a/ b / g / n / ac , Частота: 2.4 ГГц / 5 ГГц Bluetooth: V5.1		
Якість звуку:	Стерео звукова система. 2 x 10 Вт середня гучність на виході.		
Споживча потужність в режимі очікування	≤ 0.5W		
Цифрові функції:	Підтримка цифрових інтерактивних сервісів. Цифровий телетекст. Підтримка цифрових субтитрів, які передаються за протоколом DVB (цифрове телерадіомовлення) Автоматичне налаштування. Автоматичний пошук каналів. Програма телепередач на сьогодні і на наступні дні. Телегід на тиждень (EPG). Підтримка телевізійних приставок CI-слот. Тифлокоментування.		
Додаткові функції:	UHF/VHF тюнер; таймер сну; батьківський контроль; зображення і текст ПДК працює від двох батарей типу AAA (включені в комплект поставки). Кріплення стандарту VESA: 300 x 200 мм Габарити упаковки (Ш x В x Г): 1600x950x165 мм Габарити телевізора на підставці (Ш x В x Г): 1478 x894x226 мм Габарити телевізора без підставки (Ш x В x Г): 1478 x839x78 мм Вага упаковки: 23.3 кг Маса телевізора з підставкою: 17.35 кг Маса телевізора без підставки: 17.15 кг		
Транспортування та зберігання	Запаковані телевізори допускається транспортувати всіма видами транспорту в умовах, що відповідають групі 5 ГОСТ 15150 – 69 при температурі навколишнього повітря від + 50 до – 40°C і відносної вологості повітря від 75% до 100%. Зберігання телевізорів повинно здійснюватися в умовах групи 1 за ГОСТ 15150 – 69 при температурі навколишнього повітря від + 5 до + 40C і відсутності в повітрі кислотних, лужних та інших агресивних домішок		

* Характеристики надані для довідки.

Відмінності можуть виникати в міру оновлення технології продукту.

Характеристики може бути змінено без попереднього повідомлення.

Тип несправності				Огляд
Зображення		Аудіо		
	«Сніг» на екрані		Шум	Відрегулюйте положення антени таким чином, щоб зазначені ознаки зникли.
	Роздвоювання зображення		Зі звуком все гаразд.	Відрегулюйте положення антени таким чином, щоб зазначені ознаки зникли.
	Перешкоди		Шум	Увімкнене поруч обладнання, автотранспортні засоби або лампи денного світла.
	Нормальне зображення		Без звуку	Гучність (Перевірте, чи запущена функція вимкнення звуку на пульті дистанційного керування, а також відповідність аудіосистеми).
	Відсутнє зображення.		Без звуку	Не підключений шнур живлення. Вимикач живлення не увімкнено. Налаштування контрастності і яскравості/гучності. Натисніть на пульті дистанційного керування кнопку увімкнення/вимкнення.
	Безбарвність		Нормальний звук	Управління кольором
	Шифрування телепередачі		Нормальний або слабкий звук	Виконайте повторне налаштування каналу.
	Безбарвність		Шум	Аудіосистема

Спеціальне пояснення: Гарантія не поширюється на комплектуючі, такі як пульт дистанційного керування.

ОБСЛУГОВУВАННЯ КЛІЄНТІВ

Служба підтримки клієнтів

Ми рекомендуємо звертатися в службу підтримки клієнтів компанії «Хайер», а також використовувати оригінальні запасні частини. Якщо у вас виникли проблеми з побутовою технікою, спочатку ознайомтеся з розділом "Усунення несправностей".

Якщо ви не знайшли вирішення проблеми, будь ласка, зверніться:

— до вашого офіційного дилера або

— до нашого колл-центру:

8-800-250-43-05 (РФ),

8-10-800-2000-17-06 (РБ),

00-800-2000-17-06 (Узбекистан)

0-800-308-989 (Україна)

— на сайт www.haier-europe.com, де можна залишити заявку на обслуговування, а також знайти відповіді на актуальні питання.

Звертаючись до нашого сервісного центру, будь ласка, підготуйте наступну інформацію, яку ви зможете знайти на паспортній табличці та в чеку:

Модель _____

Серійний номер _____

Дата продажу _____

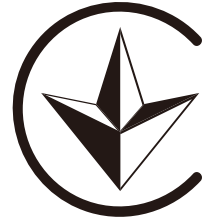

Також, будь ласка, перевірте наявність гарантії та документів про продаж.

Важливо! Відсутність на приладі серійного номеру унеможливорює для виробника ідентифікацію приладу і, як наслідок, його гарантійне обслуговування. Забороняється видаляти з приладу заводські ідентифікуючі таблички. Відсутність заводських табличок може стати причиною відмови від виконання гарантійних зобов'язань.

До цього документу можуть бути внесені зміни без попереднього повідомлення. Виробник залишає за собою право вносити зміни в конструкцію і комплектацію виробу без додаткового повідомлення.

Повідомляємо Вам, що наша продукція сертифікована на відповідність обов'язковим вимогам відповідно до чинного законодавства України. Інформацію по сертифікації наших приладів, дані про номер сертифіката та строк його дії, Ви також можете отримати в Службі підтримки клієнтів.

ГАРАНТІЙНИЙ ТАЛОН

Шановний покупець!

Корпорація «Хайер», що розміщена за адресою: Ofіс S401, Хайер бренд БІЛДІНГ, Хайер Індастрі парк Хай-тек зон, Лаошан Дістрікт, Ціндао, Китай, дякує вам за ваш вибір, гарантує високу якість та бездоганне функціонування даного виробу за умов дотримання правил його експлуатації. Термін служби телевізорів становить 5 років з дня передачі виробу кінцевому споживачеві. З огляду на високу якість продукції, фактичний термін експлуатації може значно перевищувати офіційний. Уся продукція виготовлена з урахуванням умов експлуатації і пройшла відповідну сертифікацію на відповідність технічним вимогам. Рекомендуємо по закінченні терміну служби виробу звернутися до Авторизованого сервісного центру для проведення профілактичних робіт та отримання рекомендацій щодо подальшої експлуатації виробу. Щоб уникнути непорозумінь, настійно просимо вас, купуючи виріб, уважно вивчити інструкцію з експлуатації, умови гарантійних зобов'язань та перевірити правильність заповнення гарантійного талона. У разі неправильного або неповного заповнення гарантійного талона зверніться в торговельну організацію. Даний виріб являє собою технічно складний товар побутового призначення. Якщо куплений вами виріб вимагає спеціальної установки й підключення, настійно рекомендуємо вам звернутися до Авторизованого партнера Хайер. Цим гарантійним талоном Корпорація «Хайер» підтверджує прийняття на себе зобов'язань із задоволення вимог споживачів, установлених чинним законодавством про захист прав споживачів, іншими нормативними актами в разі виявлення недоліків виробу. Однак, корпорація «Хайер» залишає за собою право відмовити в гарантійному обслуговуванні виробу в разі недотримання викладених нижче умов.

Умови гарантійного обслуговування:

Гарантійне обслуговування поширюється тільки на вироби, укомплектовані гарантійним талоном встановленого зразка. Корпорація «Хайер» встановлює гарантійний термін у 12 місяців із дня передачі товару споживачеві. Щоб уникнути можливих непорозумінь, зберігайте протягом терміну служби документи, що додаються до виробу під час його продажу (товарний чек, касовий чек, інструкція з експлуатації, гарантійний талон). Запасні частини та замінені блоки, які використовуються для ремонту, можуть бути як новими, так і відновленими.

Повний список Авторизованих партнерів на території ЄАЕС ви можете дізнатися в Інформаційному центрі «Хайер» за телефонами:

8-800-250-43-05 — для споживачів з Росії (безплатний дзвінок з регіонів Росії)

8-10-800-2000-17-06 — для споживачів з Білорусі (безплатний дзвінок з регіонів Білорусі)

0-800-308-989 — для споживачів з України (безплатний дзвінок з регіонів України)

00-800-2000-17-06 — для споживачів з Узбекистану (безплатний дзвінок з регіонів Узбекистану)

або на сайті: www.haier-europe.com або зробивши запит на електронну адресу: help@haieronline.ru.

Дані Авторизованих партнерів можуть бути змінені, за довідками звертайтеся в Інформаційний центр «Хайер».

Гарантійне обслуговування не поширюється на вироби, недоліки яких виникли внаслідок:

- порушення споживачем умов і правил експлуатації, зберігання та/або транспортування товару;
- неправильного встановлення та/або підключення виробу;
- порушення технології робіт з електричними з'єднаннями, як і залучення до монтажу Виробу осіб, які не мають відповідної кваліфікації, підтвердженої документально;
- відсутності своєчасного технічного обслуговування виробу в тому випадку, якщо цього вимагає інструкція з експлуатації;
- використання мийних засобів, невідповідних для даного типу виробу, а також перевищення рекомендованого дозування мийних засобів;
- використання виробу в цілях, для яких він не призначений;
- дій третіх осіб: ремонту або внесення несанкціонованих виробником конструктивних або схемотехнічних змін неуповноваженими особами;
- відхилень від державних технічних стандартів (ДЕСТ) і норм мереж живлення;
- дій непереборної сили (стихійне лихо, пожежа, блискавка тощо);
- нещасних випадків, умисних або необережних дій споживача чи третіх осіб;
- якщо виявлено пошкодження, викликані попаданням всередину виробу сторонніх предметів, речовин, рідин, комах, продуктів життєдіяльності комах;
- використання виробу для підприємницької діяльності.

Гарантійне обслуговування не поширюється на такі види робіт:

- встановлення й підключення виробу на місці експлуатації;
- інструктаж і консультування споживача з використання виробу;
- очищення виробу зовні або зсередини.

Гарантійному обслуговуванню не підлягають перелічені нижче витратні матеріали й аксесуари:

- пульти управління, акумуляторні батареї, елементи живлення, зовнішні блоки живлення і зарядні пристрої, з'єднувальні кабелі з роз'ємами;
- документація, що додається до виробу.

Доповнення до інструкції з експлуатації:

- Корпорація «Хайер» не несе відповідальності за втрату користувачем під час використання виробу будь-якої конфіденційної або персональної інформації;
- надання служб та/або програмного забезпечення третіми особами може бути змінено, призупинено або припинено без попереднього повідомлення.

Важливо! Відсутність на приладі серійного номера робить неможливим для Виробника ідентифікацію приладу і, як наслідок, його гарантійне обслуговування. Забороняється видаляти з приладу заводські ідентифікаційні таблички. Відсутність заводських табличок може стати причиною відмови у виконанні гарантійних зобов'язань.

Офіційне найменування	Місто	Телефон для клієнта	Адреса
Закрите акціонерне товариство «Єдина служба сервісу А-Айсберг»	Москва	8-800-250-43-05	127644 м. Москва, вул. Вагоноремонтна 10, буд. 1
Товариство з обмеженою відповідальністю «Авторизований Центр «Піонер Сервіс»	Санкт-Петербург	8-800-250-43-05	191040 м Санкт-Петербург, Ліговський пр-кт, б. 52 літ. А
Товариство з обмеженою відповідальністю «Архсервіс-центр»	Архангельськ	8-800-250-43-05	163000 м. Архангельськ, вул. Воскресенська, д. 85
Товариство з обмеженою відповідальністю «Техінсервіс»	Сочі	8-800-250-43-05	354068 м. Сочі, вул. Донська, 3
Товариство з обмеженою відповідальністю «ТехноВідеоСервіс»	Казань	8-800-250-43-05	420100 м. Казань, вул. Проточна д. 8
Товариство з обмеженою відповідальністю ДОМСЕРВІС	Володимир	8-800-250-43-05	600017 м. Володимир, вул. Батуріна, б. 39
Товариство з обмеженою відповідальністю «ТРАНССЕРВІС – Краснодар»	Краснодар	8-800-250-43-05	350058 м. Краснодар, вул. Кубанська, 47
Товариство з обмеженою відповідальністю «ТРАНССЕРВІС-Н. Новгород»	Нижній Новгород	8-800-250-43-05	603098 м Нижній Новгород, вул. Артільна, б. 31
Товариство з обмеженою відповідальністю «ТРАНССЕРВІС-Єкатеринбург»	Єкатеринбург	8-800-250-43-05	Єкатеринбург, вул. Шарташського д 10
Товариство з обмеженою відповідальністю «Циклон»	Омськ	8-800-250-43-05	644042, м Омськ, пр.К. Маркса 34а, оф. 410
Товариство з обмеженою відповідальністю «ГлавБитСервіс»	Томськ	8-800-250-43-05	Томськ, вул. Маяковська 25/7
Товариство з обмеженою відповідальністю «Сервісбтехніка»	Оренбург	8-800-250-43-05	460044 м. Оренбург, вул. Конституції, б. 4
Товариство з обмеженою відповідальністю «Сибсервіс»	Новокузнецьк	8-800-250-43-05	654066 м. Новокузнецьк, вул. Грдіні, б. 18
Товариство з обмеженою відповідальністю «АРГОН-СЕРВІС»	Новоросійськ	8-800-250-43-05	353905 м. Новоросійськ, вул. Серова,
Товариство з обмеженою відповідальністю «Аліка-Сервіс»	Іркутськ	8-800-250-43-05	664019 м. Іркутськ, вул. Писарева, д. 18-а
Сервісний центр	Ташкент	(+998 71) 207 10 01	-
ТДВ «ЦБТСервіс»	м.Мінськ	375-17-262-95-50	м.Мінськ, вул. Я Коласа 52
ТОВ «РоялТерм»	м.Мінськ	375-29-198-11-50	м.Мінськ, вул. Орловська 40А, офіс 7
ТОО Сервіс Маг	м.Алмати	8 (727) 233 30 00	050002, м.Алмати, вул. Калдаякова 17
ТОО Аскон-7	м.Алмати	7 (727) 397 75 75	050010, м.Алмати, вул. Сагадат Нурмагамбетова 25

Список АСЦ може бути змінений. Актуальну інформацію ви можете отримати на нашому сайті www.haier-europe.com

Haier

Уполномоченное лицо, принимающее претензии/Импортер: ООО «ХАР».
Адрес: 121099, г. Москва, Новинский бульвар, д.8, этаж 16, офис 1601.
Тел.: 8-800-250-43-05, адрес эл. почты: info@haierrussia.ru

Импортер: «ХАР» ЖШҚ.
Мекенжайы: 121099, Мәскеу қаласы, Новинский бульвары, 8-үй, 16-қабат, кеңсе 1601. Тел.: 8-800-250-43-05, эл. поштаньң мекенжайы: info@haierrussia.ru

Изготовитель: «Haier Overseas Electric Appliances Corp. Ltd.»

Адрес: Room S401, Haier Brand building, Haier Industry park Hi-tech Zone, Laoshan District, Qingdao, China (Китай)

Өндіруші: «Haier Overseas Electric Appliances Corp. Ltd.»

Мекенжайы: Рум S401, Хайер бренд билдинг, Хайер индастри парк Хай-тек зон, Лаошан дистрикт, Циндао, Қытай

Виробник: «Хайер Оверсіз Електрик Апплаєнсіз Корп. Лтд.»

Адреса: Рум S401, Хайер бренд билдинг, Хайер индастрі парк Хай-тек зон, Лаошан дистрикт, Циндао, Китай

Дата изготовления и гарантийный срок указаны на упаковке.

Дата виробництва і гарантійний термін вказані на упаковці.

Өндірілген күні және кепілдік мерзімі орамда көрсетілген.

Продукция соответствует требованиям технических регламентов Евразийского экономического (Таможенного) союза:
Сертификат соответствия № ЕАЭС RU С-CN.АЯ46.В.25752/22 от 21.07.2022 действует до 20.07.2027;
Декларация о соответствии № ЕАЭС N RU Д-CN.РА01.В.86637/21 от 17.08.2021 действует до 16.08.2026.
Декларация о соответствии № ЕАЭС N RU Д-CN.РА05.В.19228/22 от 28.07.2022 действует до 27.07.2027;
**Более подробные сведения указаны в Едином реестре выданных сертификатов соответствия и зарегистрированных деклараций о соответствии Евразийского экономического союза.*

Eurasian Conformity

