

THE PRIME CHOICE
HIBERG

ХОПОДИПЬНИКИ

СОДЕРЖАНИЕ

КРАТКОЕ ВВЕДЕНИЕ	3
ТЕХНИЧЕСКИЕ ХАРАКТЕРИСТИКИ	4
РЕКОМЕНДАЦИИ ПО ТЕХНИКЕ БЕЗОПАСНОСТИ	6
ДЕТАЛИ И ФУНКЦИИ	9
<hr/>	
ПАНЕЛЬ УПРАВЛЕНИЯ И РЕЖИМЫ	10
УСТАНОВКА ХОЛОДИЛЬНИКА	14
<hr/>	
ВЫРАВНИВАНИЕ ХОЛОДИЛЬНИКА	16
ПЕРЕВЕШИВАНИЕ ДВЕРИ	18
ПОЛЕЗНЫЕ СОВЕТЫ И РЕКОМЕНДАЦИИ	21
<hr/>	
ЭНЕРГОСБЕРЕЖЕНИЕ	21
ИСПОЛЬЗОВАНИЕ ХОЛОДИЛЬНОЙ КАМЕРЫ	21
ПОЛКИ СТЕКЛЯННЫЕ И ДВЕРНЫЕ ПОЛКИ/ЛОТКИ	21
ИСПОЛЬЗОВАНИЕ МОРОЗИЛЬНОЙ КАМЕРЫ	22
ВЫКЛЮЧЕНИЕ ХОЛОДИЛЬНИКА	24
УХОД И ТЕХНИЧЕСКОЕ ОБСЛУЖИВАНИЕ	24
<hr/>	
ВНЕШНЯЯ ОЧИСТКА	25
ВНУТРЕННЯЯ ОЧИСТКА	25
ЧИСТКА ДВЕРНЫХ УПЛОТНИТЕЛЕЙ	26
ЗАМЕНА LED-ОСВЕЩЕНИЯ	26
ПОИСК И УСТРАНЕНИЕ НЕИСПРАВНОСТЕЙ	27
<hr/>	
КОДЫ ОШИБОК И ОПИСАНИЕ	28
УТИЛИЗАЦИЯ ХОЛОДИЛЬНИКА	29
УСЛОВИЯ ГАРАНТИЙНЫХ ОБЯЗАТЕЛЬСТВ	30
<hr/>	
ГАРАНТИЙНЫЙ ТАЛОН	34

КРАТКОЕ ВВЕДЕНИЕ

Уважаемый покупатель!

Благодарим Вас за приобретение прибора **HIBERG**. При правильном использовании он прослужит Вам долгие годы. Продукция **HIBERG** соответствует требованиям самых высоких мировых стандартов качества, а также сочетает утонченный дизайн, функциональность и доступные цены.

Техника **HIBERG** - это устройства, которые возьмут на себя часть Ваших домашних забот и будут полезными в быту.

Пожалуйста, внимательно изучите настоящую инструкцию. Она содержит важные указания по безопасности, эксплуатации изделия и уходу за ним. Позаботьтесь о сохранности настоящего Руководства по эксплуатации и, если прибор перейдет к другому хозяину, передайте ее вместе с прибором.

Пожалуйста, убедитесь, что все люди, использующие данный прибор ознакомлены с Руководством и мерами безопасности.

Производитель равно как импортер не несут ответственности перед конечным пользователем, если он по каким-то причинам не ознакомился с Руководством должным образом. Если по каким-то причинам инструкция была утеряна или испорчена, что препятствует ознакомлению с Руководством, Вы всегда можете обратиться в справочную службу, либо самостоятельно ознакомиться/скачать инструкцию на официальном сайте **www.hiberg.ru**. Если Вы заметили, что прибор работает неправильно, еще раз внимательно изучите Руководство. Если же информации в Руководстве недостаточно, свяжитесь со справочной службой по вопросам гарантийного и сервисного обслуживания по федеральному номеру **8-800-700-12-25** (звонок по России бесплатный) для получения помощи или вызова уполномоченного специалиста.

ДОБРО ПОЖАЛОВАТЬ В МИР HIBERG!

На нашем веб-сайте **www.hiberg.ru** Вы сможете:

Найти рекомендации по использованию изделий и информацию о техническом обслуживании.

Найти руководства по эксплуатации.

Получить информацию о новинках и особенностях техники HIBERG.

Поддержка потребителей и сервисное обслуживание

Мы настоятельно рекомендуем использовать оригинальные запчасти.

При обращении в сервисный центр следует иметь под рукой следующую информацию: модель, продуктовый номер, серийный номер. Данная информация находится в таблице с техническими данными.

ТЕХНИЧЕСКИЕ ХАРАКТЕРИСТИКИ

Модель	RFC-372DX NFXd, RFC-372D NFW / Y / S	RFC-331D NFW / Y / S
Общий объем, л	372	350
Общий полезный объем, л	337	312
Тип	Комби	Комби
Тип управления	электронный	электронный
Система размораживания	автоматическая / Total NO FROST	автоматическая / Total NO FROST
Класс энергопотребления	A+	A+
Диапазон номинальных напряжений / номинальная частота, В/Гц	220-240 / 50	220-240 / 50
Климатический класс	N/SN/T/ST/	N/SN/T/ST/
Класс защиты от поражения электрическим током	I	I
Уровень энергопотребления, кВт/год	343 (0,94)	313 (0,91)
Сила тока, А	1,0	1,0
Потребляемая мощность нагревательной системы, Вт	197	197
Уровень шума, дБ	42	42
Хладагент	R600A (48 г)	R600A (46 г)
Вспениватель теплоизоляции	cyclopentane	cyclopentane
Компрессор	Donper	Donper
Количество компрессоров, шт.	1	1
Количество дверей, шт.	2	2
Панель управления	да	да
Настраиваемый термостат	да	да
Холодильное отделение		
Объем полезный, л	237	212
Подсветка	LED	LED
Количество полок (закаленное стекло), шт	4	4
Количество полок на дверце (пластик), шт	3 большие + 2 маленькие	3 большие + 2 маленькие
Отделение для овощей и фруктов (ящик выдвигной), шт	2	1
Подставка/держатель для бутылок	1	1
Подставка (лоток) для яиц	1 (на 6 яиц)	1 (на 6 яиц)
Температура хранения	от +2°C до +8°C	от +2°C до +8°C

Морозильное отделение		
Морозильное отделение	**** (4 звезды)	**** (4 звезды)
Объем полезный, л	100	100
Расположение	нижнее	нижнее
Ящик выдвижной, шт.	3	3
Полка, шт.	1	1
Лоток для льда	есть	есть
Мощность замораживания, кг	6	6
Автономное сохранение холода, ч	13	13
Температура хранения	от -15°C до -25°C	от -15°C до -25°C
Размеры и вес		
Без упаковки, мм (Ш×Г×В)	600x685x1950	600x685x1850
С упаковкой, мм (Ш×Г×В)	635x720x2015	627x693x1900
Вес нетто / брутто, кг	66 / 72	63 / 69
Цвет	Xd - черная нержавеющая сталь, W - белый, Y - бежевый, S - серебристый	W - белый, Y - бежевый, S - серебристый
Особенности		
Многочотная система охлаждения	да	да
Перенавешиваемые двери	да	да
Режим «Отпуск»	да	да
Суперохлаждение	да	да
Суперзамораживание	да	да
Система циркуляции воздуха	да	да
Звуковая сигнализация открытой двери	нет	нет
Индикация открытой двери на дисплее (DR)	да	да
Защита от детей	да	да

Производитель и импортер оставляют за собой право изменять конструкцию, технические характеристики, функции, внешний вид, комплектацию изделия (товара) и т.д. без предварительного уведомления. Вся представленная в инструкции информация, касающаяся комплектации, технических характеристик, функций, цветовых сочетаний и т.д. носит информационный характер и ни при каких условиях не является публичной офертой.

РЕКОМЕНДАЦИИ ПО ТЕХНИКЕ БЕЗОПАСНОСТИ

РАСПАКОВКА ХОЛОДИЛЬНИКА

ВНИМАНИЕ:

Запрещается использовать холодильник для целей, не оговоренных настоящим Руководством.

Во избежание травм передвигать холодильник должны не менее двух человек.

- Удалите упаковочные ленты, скотч и наклейки до начала эксплуатации (кроме наклейки с техническими характеристиками холодильника/морозильника).
- Остатки клея после удаления наклеек и скотча можно легко смыть, нанеся небольшое количество жидкого моющего средства для посуды и слегка потерев. Внутренние стенки холодильника можно также вымыть раствором теплой мыльной воды с пищевой содой (1 чайная ложка соды на 1 литр воды). Затем протрите это место влажной тканью и вытрите насухо. Оставьте холодильник на 1 час с открытой дверцей, давая ему просохнуть и проветриться.
- Не используйте острые инструменты, растворители, горючие жидкости и металлические щетки для удаления остатков клея, так как это может повредить поверхность холодильника.
- Передвигая холодильник, не наклоняйте его более чем на 45° от вертикального положения.

ОБЩИЕ ПРАВИЛА ТЕХНИКИ БЕЗОПАСНОСТИ

- Храните продукты питания в соответствии с рекомендациями производителя. Никогда не используйте механические или иные приспособления для ускорения процесса оттаивания, если иное не одобрено изготовителем.
- Не пытайтесь отремонтировать холодильник самостоятельно. Это опасно для Вас и технического состояния изделия. Любое повреждение кабеля может привести к короткому замыканию, возгоранию или поражению электрическим током.
- Будьте осторожны и внимательны во избежание повреждения трубок холодильного контура.
- Не располагайте продукты вблизи от распределителя холодного воздуха. Для обеспечения нормальной циркуляции воздуха не превышайте допустимую загрузку камеры продуктами.
- Не размещайте горячие предметы вблизи пластиковых деталей изделия.
- Не храните бутылки или банки с напитками (особенно газированными) в морозильной камере.
- Не перегружайте полки и ящики.
- Не употребляйте фруктовый лед или кубики льда прямо из морозильника, так как это может привести к ожогу холодом.
- Не замораживайте повторно ранее размороженные продукты.

ДЕТИ В ДОМЕ

- Изделие не предназначено для использования лицами (включая детей) с ограниченными физическими или умственными способностями или болезнями органов чувств, недостаточным опытом и знаниями. Указанные категории должны использовать изделие исключительно после обучения и под присмотром лица, ответственного за их безопасность. Не позволяйте детям играть с изделием.

БЕЗОПАСНОСТЬ ПРИ РАБОТЕ С ЭЛЕКТРИЧЕСТВОМ

ОСТОРОЖНО!

Чтобы снизить опасность пожара, удара током или получения травм, при использовании изделия необходимо принять следующие основные меры предосторожности.

- Удалите упаковку и осмотрите изделие. При обнаружении механических повреждений не включайте холодильник в сеть. Обратитесь в магазин, в котором он был приобретен. В этом случае сохраните все упаковочные материалы.
- Перед подключением холодильника рекомендуется выждать около 4 часов для возврата хладагента в компрессор.
- Перед подключением холодильника к сети электропитания убедитесь в том, что параметры электросети соответствуют параметрам, указанным

на технической этикетке, расположенной либо на задней стенке, либо слева или справа внутри изделия.

- При первом включении холодильника не загружайте в него сразу же продукты. Дайте ему набрать необходимую температуру в течение 24 часов.
- Холодильник должен быть подключен только к однофазной сети переменного тока 220 ~ 240 В / 50 Гц. Если у Вас бывают скачки напряжения, рекомендуется использовать стабилизатор напряжения с автоматической регулировкой.
- Питание в розетке должно соответствовать параметрам изделия. Розетка должна быть оснащена заземлением. Рекомендуется использование отдельной розетки, к которой не будут подключаться другие электрические приборы. Не используйте удлинитель.
- Убедитесь, что вилка и шнур питания не повреждены. В противном случае это может привести к короткому замыканию, поражению электрическим током, перегреву и даже к возгоранию.
- Отключайте холодильник (из сети электропитания) перед очисткой или перемещением.
- При отключении холодильника от сетевой розетки всегда держитесь за вилку. Не тяните за шнур питания.

- При отключении холодильника от сети электропитания последующее подключение к сети следует производить не ранее, чем через 10 минут. Несоблюдение этого правила может привести к отказу мотор-компрессора.
- Не используйте холодильник при отсутствии плафона/крышки лампы внутреннего освещения.
- Любой электрический компонент может быть заменен или отремонтирован только представителем сертифицированной сервисной службы. Должны использоваться только оригинальные запасные части.
- Не храните другие электрические приборы, такие как аппараты для приготовления мороженого, внутри холодильного или морозильного отделений холодильника, если это не одобрено заводом-изготовителем.
- Внимание: в случае необходимости выполнения каких-либо процедур с холодильником (перемещение, очистка и т.д.) необходимо вначале отключить холодильник от сети. По окончании работ подключите холодильник к сети.

ХЛАДАГЕНТ И РИСК ВОЗНИКНОВЕНИЯ ПОЖАРА

- Холодильник содержит небольшое количество хладагента (R600a) в холодильном контуре.
- Если холодильник содержит хладагент R600a, который не опасен для окружающей среды, но горюч, убедитесь, что трубки с хладагентом не были повреждены во время транспортировки и монтажа, поскольку утечка хладагента может привести к пожару.
- В случае если утечка хладагента (R600a) произошла, уберите зажженные свечи, лампы и другие предметы с открытым огнем или высокой температурой подальше от холодильника и тщательно проветрите помещение во избежание возгорания и повреждения глаз.
- Не храните в холодильнике легковоспламеняющиеся предметы (например, спреи, аэрозоли или взрывчатые вещества).
- Площадь помещения должна быть не менее 1м³ на 8 г хладагента (R600a). Количество хладагента в Вашем холодильнике указано на этикетке внутри.

ДЕТАЛИ И ФУНКЦИИ

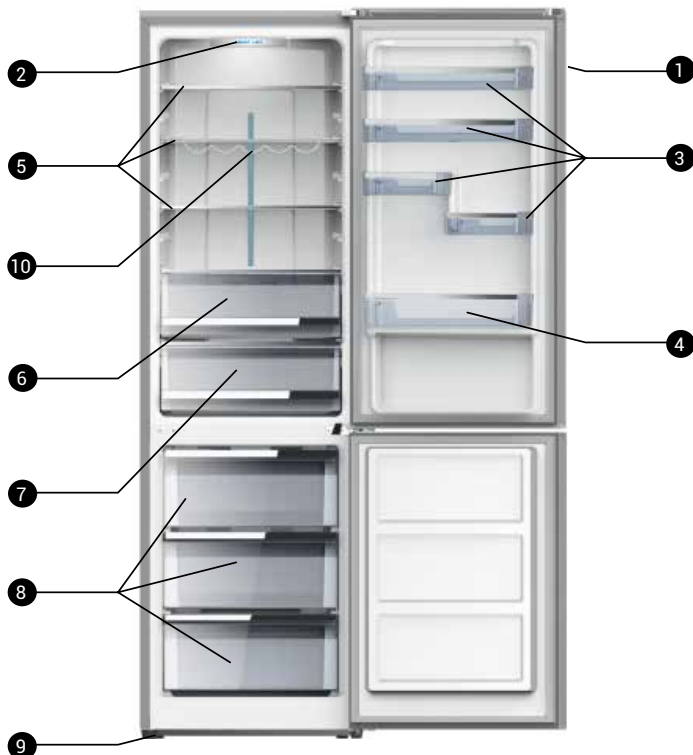

- ➊ Дисплей (на двери)
- ➋ Светодиодная подсветка
- ➌ Верхние дверные полки
- ➍ Нижние дверные полки
- ➎ Полки стеклянные
- ➏ Ящики выдвижные для овощей и фруктов
(для моделей: RFC-372DX NFXd, RFC-372DX NFY RFC-372D NFW)
- ➐ Ящики выдвижные для овощей и фруктов с регулировкой влажности
- ➑ Ящик выдвижной
- ➒ Ножки регулируемые
- ➓ Держатель / полка для винных бутылок



Примечание: схематическое изображение прибора может отличаться от реального.

ПАНЕЛЬ УПРАВЛЕНИЯ И РЕЖИМЫ

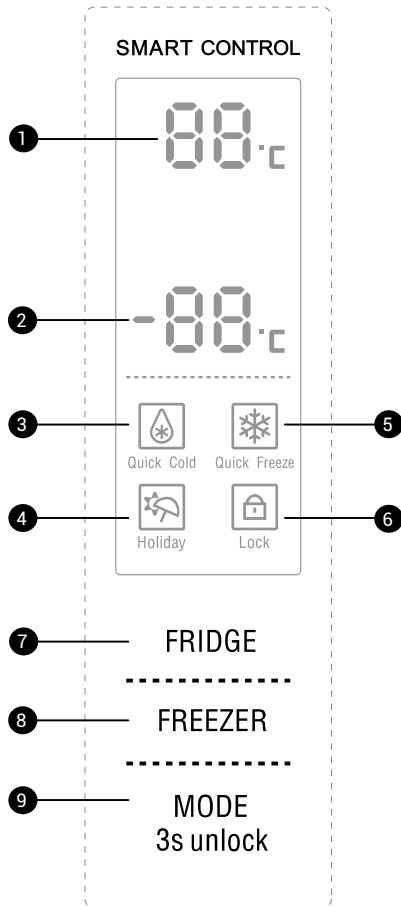

- ① Индикатор температуры в холодильной камере
- ② Индикатор температуры в морозильной камере
- ③ Индикатор быстрого (супер) охлаждения
- ④ Индикатор режима «отпуск»
- ⑤ Индикатор быстрой (супер) заморозки
- ⑥ Индикатор режима «замок» (защита от детей)
- ⑦ Кнопка управления режимами в холодильной камере
- ⑧ Кнопка управления режимами в морозильной камере
- ⑨ Индикатор режимов (блокировка/разблокировка)

- Выбор режима работы холодильного отделения может осуществляться на панели управления снаружи на дверце отделения. Температура $+2^{\circ}\text{C}$ является относительно низкой, а 8°C - относительно высокой для холодильного отделения. Обычно устанавливается температура 4°C .
- При необходимости быстро охладить большое количество одновременно загруженных продуктов можно использовать режим «Быстрого охлаждения»/ Quick Cold. 
- В режиме «Быстрое охлаждение»/Quick Cold холодильник работает ~ 2 часа, а затем автоматически переключается в предыдущий температурный режим.
- Сразу после подключения холодильника к сети, загорится подсветка дисплея.
- Когда подсветка дисплея потухнет, откройте дверь холодильника или нажмите на любую кнопку и индикатор подсветится снова.
- Температурный диапазон для морозильной камеры составляет от -25°C до -15°C .

БЫСТРОЕ ОХЛАЖДЕНИЕ / QUICK COLD

- Функция быстрого охлаждения предназначена для ускоренного снижения температуры в холодильнике до минимальных значений.
- Использование данной функции рекомендуется при необходимости быстро охладить большое количество одновременно загруженных продуктов.
- Несколько раз нажмите MODE, пока соответствующий индикатор () не замигает на дисплее.
- После того, как перестанет мигать индикатор, функция станет активной.
- Температура в холодильной камере выставится на $+2^{\circ}\text{C}$ без возможности регулировки.

Отключение функции

Несколько раз нажмите MODE, пока индикатор быстрого охлаждения не замигает на дисплее.

- Индикация погаснет.
- Температура выставится согласно прежним настройкам.

УСТАНОВКА ТЕМПЕРАТУРЫ ХОЛОДИЛЬНОЙ И МОРОЗИЛЬНОЙ КАМЕРЫ

- Для регулировки температуры нажмите однократно на Fridge / Freezer.
- На дисплее замигает температура
- Пока температура мигает, нажмите повторно на Fridge /Freezer для выбора требуемой температуры.
- Температурный диапазон для холодильной камеры составляет от $+2^{\circ}\text{C}$ до $+8^{\circ}\text{C}$.
- Данная функция предназначена для быстрой заморозки продуктов и сохранения витаминов и внешнего вида.

БЫСТРАЯ ЗАМОРОЗКА / QUICK FREEZE

- Несколько раз нажмите **MODE**, пока соответствующий индикатор () не замигает на дисплее.
- После того, как перестанет мигать индикатор, функция станет активной.
- Температура в морозильной камере выставится на -24°C .
- Данная функция автоматически отключится через 6 (установлено по умолчанию) или 48 часов (можно установить).

Для установки суперзаморозки на 48 часов:

- после активации функции суперзаморозки (иконка горит на экране) нажмите и удерживайте **Fridge** и **Mode** в течение 5 секунд, пока на дисплее в зоне морозильной камеры не загорится цифра 6 (часов).
- для выбора 48-часовой заморозки нажмите 1 раз **Mode**. Цифра поменяется с 6 на 48 (часов).
- в течение 5 секунд на дисплее цифры будут мигать, как только перестанут, это означает, что время суперзаморозки изменилось.

Отключение функции

Несколько раз нажмите **MODE**, пока индикатор быстрой заморозки не замигает на дисплее.

- Индикация погаснет.
- Температура вернется согласно прежним настройкам.

ФУНКЦИЯ «ОТПУСК» / HOLIDAY

- Данная функция рекомендуется для использования, когда холодильник продолжительное время не будет использоваться (например, на время отпуска).
- Данная функция обеспечивает экономичное потребление электроэнергии.

ВНИМАНИЕ!

Перед активацией функции «Отпуск» / Holiday, необходимо убрать все скоропортящиеся продукты из холодильной камеры, при этом из морозильной камеры ничего убирать не требуется.

- Несколько раз нажмите **MODE**, пока соответствующий индикатор () не замигает на дисплее.
- После того, как перестанет мигать индикатор, функция станет активной.
- Температура в холодильной камере выставится на $+14^{\circ}\text{C}$, либо от $+8$ до $+15$ в зависимости от характеристик (версии) Вашей модели.

Отключение функции

Несколько раз нажмите **MODE**, пока индикатор быстрого охлаждения не замигает на дисплее.

- Индикация погаснет.
- Температура вернется согласно прежним настройкам.

ПАМЯТЬ НАСТРОЕК

- Холодильник сохранит все настройки в случае отключения питания. При подключении к электросети, прибор начнет работу с предыдущими настройками.

СИГНАЛИЗАЦИЯ ВЫСОКОЙ ТЕМПЕРАТУРЫ В МОРОЗИЛЬНОМ ОТДЕЛЕНИИ (ТОЛЬКО ПРИ ПОДКЛЮЧЕННОЙ СЕТИ)

- При подключении к сети, в случае, если температура в морозильной камере выше -10°C , данная температура морозильной камеры будет мигать на дисплее. Нажмите любую кнопку или подождите около 5 секунд, температура перестанет мигать. Температура морозильной камеры вернется к предыдущей настройке.

УСТАНОВКА ХОЛОДИЛЬНИКА

ВЕНТИЛЯЦИЯ ХОЛОДИЛЬНИКА.

- В целях повышения эффективности системы охлаждения и сохранения энергии необходимо обеспечить хорошую вентиляцию вокруг холодильника для отвода тепла. По этой причине вокруг холодильника/морозильника должно быть достаточно свободного пространства.

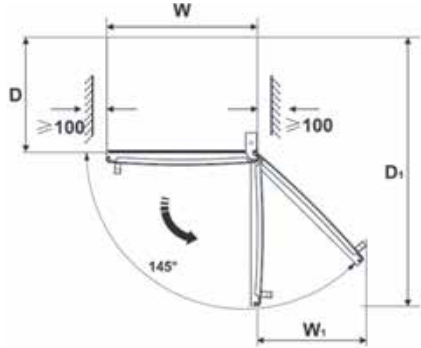

⚠ РЕКОМЕНДУЕТСЯ:

Оставить не менее 75 мм от задней стены, не менее 300 мм до потолка, не менее 100 мм по бокам. Перед холодильником должно быть достаточно пространства для открывания дверцы не менее чем на 145°.

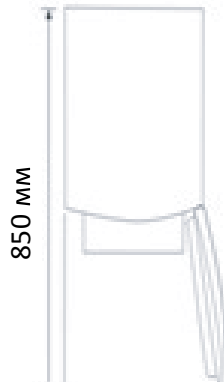

⚠ Примечание: схематическое изображение прибора может отличаться от реального.

920 мм

⚠ ПРИМЕЧАНИЕ:

Данный холодильник выполняет свои функции при условии соблюдения требования климатического класса. Соответствие климатического класса температурным условиям приведены в таблице ниже. Климатический класс Вашего холодильника указан в технических характеристиках в данном

- Руководстве и на технической этикетке на холодильнике.

Климатический класс	Температура окружающей среды
SN	от +10°C до +32°C
N	от +16°C до +32°C
ST	от +16°C до +38°C

- Устанавливайте Ваш холодильник в сухом месте подальше от источников большой влажности.
- Размещайте холодильник вдали от прямых солнечных лучей, дождя или снега. Также устанавливайте холодильник на расстоянии от источников тепла, таких как печи/плиты, радиаторы отопления, камины или обогреватели.
- В случае установки холодильника в углу, между боковой стенкой холодильника со стороны дверных петель и стеной должно оставаться расстояние, достаточное для свободного открывания двери холодильника.
- Установка холодильника на ковровое покрытие может стать причиной его перегрева.

- Чтобы избежать этого, необходимо на ковровое покрытие положить резиновый коврик или деревянную подставку, обеспечив зазор 2,5 см.
- Холодильник не предназначен для эксплуатации в гаражах или на открытых площадках. Не накрывайте холодильник

ВЫРАВНИВАНИЕ ХОЛОДИЛЬНИКА

- Выравнивание прибора необходимо для устранения вибрации. Если уровень холодильника не отрегулирован должным образом во время установки, двери могут неплотнo закрываться, что может привести к проблемам с охлаждением, замораживанием, поддержанием уровня влажности.
- Рекомендуем Вам выравнивать прибор следующим образом:

- 1 Подкатите холодильник на место установки.
- 2 Откручивайте регулируемые ножки до момента касания их с полом.
- 3 Отклоните холодильник назад на 10 мм или 0,5°, сделав 1-2 дополнительных оборота регулируемых ножек. Это позволит дверям холодильника возвращаться в закрытое положение.
- 4 При необходимости передвиньте холодильник.

- В зависимости от модели Вам может понадобиться отвертка.
- Не забудьте подкрутить ножки обратно, чтобы его можно было беспрепятственно перекатить. Выполните снова вышеуказанные действия по установке при перемещении холодильника на новое место.
- В зависимости от модели Вашего холодильника, в комплект поставки входят различные пластиковые и стеклянные полки для хранения продуктов. Одна из

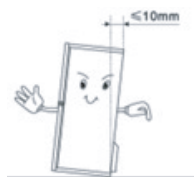

⚠ ВНИМАНИЕ!

Колесики, не предназначены для передвижения холодильника влево или вправо и должны использоваться только для передвижения вперед-назад.

стеклянных полок должна быть установлена над контейнером для овощей. Остальные устанавливаются по Вашему усмотрению.

⚠ ВНИМАНИЕ!

Не переворачивайте холодильник и не кладите его на бок. Наклонять его можно максимум на 45.

Поднимая его, никогда не придерживайте за ручку двери, верхнюю панель или трубки, так как велика вероятность деформирования и отламывания упомянутых частей.

ПОСЛЕ УСТАНОВКИ

- После установки холодильника, необходимо тщательно его протереть перед использованием. Рекомендации по уходу за холодильником указаны в главе «Чистка и уход».

ПЕРЕВЕШИВАНИЕ ДВЕРИ

При необходимости можно изменить стороны открывания двери с правой (согласно поставке) на левую.

⚠ Внимание! Холодильник должен быть отключен от сети во время перевешивания двери.

Схема перенавешивания дверей Вашей модели может незначительно отличаться от схемы ниже.

Для выполнения данной операции Вам могут понадобиться следующие инструменты:

- Гаечный торцевой ключ 8мм
- Отвертка крестообразная
- Отвертка прямая (плоская)
- Ключ гаечный 8мм

Необходимо произвести следующие операции для перевешивания двери:

- 1 Открутите два винта на крышке/коробке, в которой проходит кабель; снимите крышку/коробку с кабелем сверху шкафа.
- 2 Снимите крышку на дверце холодильника и правую крышку/заглушку петли/шарнира на двери холодильника

⚠ Примечание: схематическое изображение прибора может отличаться от реального.

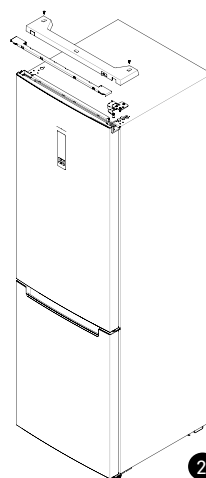
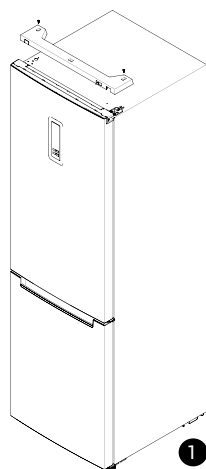

3 Снимите верхний шарнир/петлю сверху вниз, затем дверь холодильника, затем средний шарнир/петлю, затем дверь морозильника и затем нижний шарнир/петлю в том же порядке.

4 Верхний шарнир/петля, средний шарнир/петля и нижний шарнир/петля - все перенавешиваемы, для верхней петли/шарнира и нижнего шарнира/петли необходимо снять стержень петли и поместить его в обратном направлении на противоположной стороне изделия; что касается среднего шарнира/петли, просто удалите его и поместите прямо на противоположную сторону, не нужно ставить его в обратном направлении. Снимите центральную петлю выкрутив предварительно винты.

5 От основания до верха установите и зафиксируйте нижний шарнир, затем дверь морозильника, затем средний шарнир, наконец, дверь холодильника и верхний шарнир.

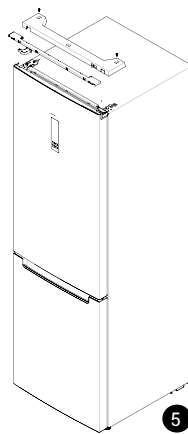
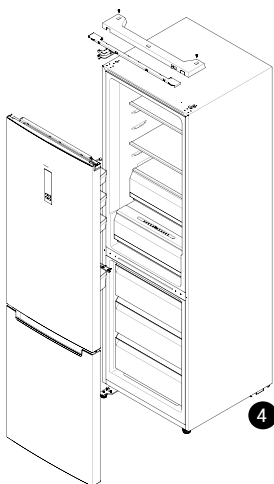
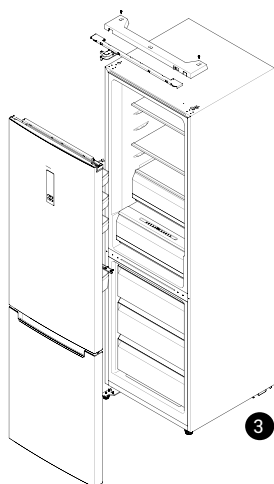

Примечание: схематическое изображение прибора может отличаться от реального.

6 Возьмите кабель, который управляет дисплеем, проденьте через крышку шарнира/петли с левой стороны, затем проденьте через верхнюю часть шкафа, чтобы соединиться с выходным разъемом с правой стороны. Если дверь открывается справа, тогда кабель, который управляет дисплеем, проходит через верхнюю торцевую крышку двери холодильника.

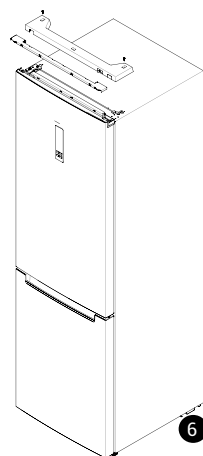

7 Наденьте/закрепите крышку дверцы холодильника, затем проденьте и спрячьте кабель, зафиксируйте кабельный ящик/крышку винтами.

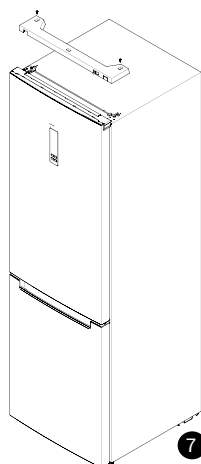

Примечание: схематическое изображение прибора может отличаться от реального.

ПОЛЕЗНЫЕ СОВЕТЫ И РЕКОМЕНДАЦИИ

ЭНЕРГОСБЕРЕЖЕНИЕ

- Для экономии электроэнергии советуем Вам следовать следующим рекомендациям:
- Не держите двери холодильника подолгу открытыми.
- Не размещайте холодильник вблизи источников тепла (прямые солнечные лучи, плиты, радиаторы и т.д.).
- Не устанавливайте температуру ниже (холоднее), чем Вам на самом деле необходимо.
- Не размещайте в холодильнике недавно приготовленные (теплые) продукты питания, так как температура внутри холодильника резко повышается, - это приводит к более интенсивной работе компрессора, и, как следствие, повышению энергопотребления.
- Устанавливайте холодильник в хорошо вентилируемых помещениях.

ИСПОЛЬЗОВАНИЕ ХОЛОДИЛЬНОЙ КАМЕРЫ

- Холодильная камера подходит для хранения/охлаждения овощей и фруктов. Рекомендуется хранить продукты питания в упакованном виде во избежание появления подтеков и запахов, которые могут повлиять на другие продукты.

ВНИМАНИЕ!

Никогда не закрывайте двери холодильника при выдвинутых ящиках и полках, это может привести к повреждению их и самого холодильника.

ПОЛКИ СТЕКЛЯННЫЕ И ДВЕРНЫЕ ПОЛКИ/ЛОТКИ

- Холодильное отделение оснащено стеклянными полками и несколькими разного размера дверными полками.
- Полки подходят для хранения яиц, упакованных продуктов питания, напитков в банках и бутылках и так далее. Не помещайте слишком много тяжелых продуктов на данные полки.
- Дверная полка может быть размещена на разной высоте на Ваше усмотрение. Пожалуйста, очистите полку от продуктов, прежде чем будете менять ее расположение.

- Снимая полку с ее места, легко подайте полку вперед и снимите с направляющих.
- Ставя полку на место, убедитесь, что нет никаких препятствий.
- Стеклопанные полки могут размещаться на разной высоте.
- Зелень - снимите упаковку, удалите поврежденные и высохшие участки, вымойте в холодной воде и высушите. Храните в холодильнике в пластиковом пакете или контейнере.
- Рыба - используйте свежую рыбу в день покупки.

ЯЩИКИ/КОНТЕЙНЕРЫ ДЛЯ ОВОЩЕЙ И ФРУКТОВ

- Данные ящики (или ящик, в зависимости от комплектации) расположены внизу холодильного отделения и предназначены для хранения/охлаждения овощей и фруктов. Пожалуйста, при вынимании ящика, не забывайте предварительно убрать продукты из него.

ПОЛКИ В ХОЛОДИЛЬНОЙ КАМЕРЕ

- В холодильной камере есть полки, которые, при необходимости, можно извлечь и очистить.

ХРАНЕНИЕ СВЕЖИХ ПИЩЕВЫХ ПРОДУКТОВ

- Размещайте продукты внутри холодильника таким образом, чтобы не нарушать циркуляцию воздуха.
- Для хранения свежих пищевых продуктов оберните их в пищевую пленку или положите в герметичный контейнер. Это поможет предотвратить появление запахов пищи в холодильнике, а также смешение разных запахов.
- Фрукты и овощи - вымойте и высушите, храните в холодильнике в специальных ящиках.

- Мясо - храните мясо в оригинальной упаковке, если она герметична. При необходимости заверните мясо в пищевую пленку.
- Бутылки с молоком должны быть с крышкой и храниться на дверных полках.
- Остатки пищевых продуктов - заверните остатки в пищевую пленку или фольгу или положите в герметичный пластиковый контейнер.

ИСПОЛЬЗОВАНИЕ МОРОЗИЛЬНОЙ КАМЕРЫ

- Морозильная камера предназначена для продуктов, которые необходимо хранить в замороженном состоянии, таких как мясо, мороженое и т.д.

⚠ ВНИМАНИЕ!

Никогда не закрывайте дверь морозильной камеры при выдвинутых полках, ящиках, монтажных кронштейнах (скоб), лотков для льда, и/или телескопических направляющих. Это может привести к повреждению как их самих, так и холодильника.

ВНИМАНИЕ!

Не размещайте газированные или шипучие напитки в морозильной камере, так как это может привести к росту давления в емкости, и как следствие взрыву самой емкости и повреждению холодильника.

- Не храните в морозильнике (морозильных камерах) легко воспламеняющиеся жидкости, горючие газы (эфир, эфирные масла, жидкие газы, спирт, клей).
- Не храните в морозильнике лекарственные препараты и реактивы, требующие определенной температуры хранения.

ЗАМОРАЖИВАНИЕ

- При первом (или после долго перерыва) запуске, дайте холодильнику проработать не менее 2 часов на максимальных настройках перед загрузкой продуктов в него.
- Рекомендуется делить продукты на небольшие порции/части, что позволит им быстро и полностью замораживаться, а также быстро порционно размораживаться. Каждая порция должна быть использована за один раз, так как оттаявшие продукты не рекомендуется замораживать повторно.
- Храните продукты в герметичной (воздухонепроницаемой) алюминиевой упаковке или полиэтиленовой пищевой пленке. Это уменьшит испарение влаги.

- Не позволяйте свежим не замороженным продуктам касаться уже замороженных, чтобы избежать нагрева (повышение температуры) последних.
- Оставляйте место между хранящимися продуктами, так как в противном случае не будет поддерживаться равномерная циркуляция холодного воздуха, что приведет к нарушению процесса замораживания.
- Купленный замороженный продукт поместите в морозильник как можно быстрее.
- Будьте осторожны с замороженными продуктами: соприкосновение открытых кожных покровов с сильно замороженными продуктам может привести к ожогу холодом.
- Рекомендуется указывать даты на продуктах, чтобы отслеживать время хранения.

ХРАНЕНИЕ ЗАМОРОЖЕННОЙ ПРОДУКЦИИ

- Во избежание размораживания кладите замороженные продукты в морозильник как можно быстрее после покупки.
- Соблюдайте рекомендации по хранению продуктов, указанные на упаковке производителем.
- Следите, чтобы выдвижные ящики не повредили трубки охлаждающей системы.

ВНИМАНИЕ!

Устанавливая температуру, Вы устанавливаете среднюю температуру для всего холодильника. Температура внутри каждого от деления может отличаться от значений температур, отображающихся на дисплее, термостате (в зависимости от модели), в зависимости от того, сколько продуктов и где именно в холодильнике они размещены. Температура окружающей среды может также повлиять на фактическую температуру внутри холодильника.

ВЫКЛЮЧЕНИЕ ХОЛОДИЛЬНИКА

При выключении холодильника на продолжительный срок, необходимо выполнить следующие действия:

- Извлеките все продукты.
- Отключите прибор от сети.
- Тщательно протрите холодильник изнутри.
- Убедитесь, что двери зафиксированы в полуоткрытом состоянии, чтобы не препятствовать циркуляции воздуха.

УХОД И ТЕХНИЧЕСКОЕ ОБСЛУЖИВАНИЕ

- По гигиеническим соображениям, рекомендуется чистить холодильник/морозильник не менее 1 раза в 2 месяца.

ВНИМАНИЕ!

Холодильник должен быть отключен от сети перед началом и вовремя чистки, иначе возникает опасность поражения электрическим током!

ВНЕШНЯЯ ОЧИСТКА

- Для поддержания хорошего внешнего вида Вашего холодильника, необходимо регулярно чистить его.
- Протирайте цифровой дисплей и/или термостат (в зависимости от модели) и панель управления чистой мягкой тканью.
- Наносите воду на ткань (тряпку), а не на поверхность холодильника. Это обеспечит равномерное распределение влаги на поверхности.
- Нанесите на двери, ручки и корпус холодильника мягкое моющее средство, а затем, насухо вытрите мягкой тканью.

ВНИМАНИЕ!

Не используйте острые предметы для уборки, чтобы не поцарапать поверхность холодильника.

- Не используйте растворители, автомобильные моющие средства, отбеливатели, эфирные масла, абразивные чистящие средства или органические растворители, такие как бензол для очистки холодильника. Они могут повредить поверхность прибора и/или привести к пожару.

ВНУТРЕННЯЯ ОЧИСТКА

- Вы должны чистить холодильник регулярно. Протрите холодильник изнутри слабым раствором бикарбоната соды, а затем смойте теплой водой, используя отжатую губку или тряпку.
- Протрите насухо все перед помещением полок, ящиков и корзин на место. Тщательно протрите все поверхности и съемные части.
- Если слой инея слишком большой, то Вам необходимо выполнить следующие действия:
- Извлечь все продукты, полки, аксессуары, корзины, отключить холодильник от электросети и оставить двери открытыми. Проветрить помещение, чтобы ускорить процесс размораживания.
- По завершении размораживания, очистить морозильную камеру согласно рекомендациям приведенным выше.

ВНИМАНИЕ!

Не используйте острые предметы для удаления инея из морозильной камеры. Только после полного осушения внутренней поверхности морозильной камеры, Вы можете подключить холодильник к сети.

Не допускайте попадания воды на термостат (терморегулятор).

ЧИСТКА ДВЕРНЫХ УПЛОТНИТЕЛЕЙ

- Позаботьтесь, чтобы дверные уплотнители всегда были чистыми.
- Липкие продукты питания и напитки, касаясь уплотнителя, могут затем вызывать прилипание уплотнителя к дверной рамке холодильника и рвать уплотнитель при открытии двери. Протирайте уплотнитель мягким моющим средством и теплой водой, затем насухо вытирайте.

ВНИМАНИЕ!

Только после того, как дверные уплотнители полностью высохнут, Вы можете включить холодильник в сеть.

ЗАМЕНА LED-ОСВЕЩЕНИЯ

- Внимание! Пользователь не должен самостоятельно заменять LED-лампочку! Если LED-лампочка повреждена, свяжитесь со специалистами по номеру бесплатной горячей линии, и Вам окажут помощь.
- Для замены LED-лампочки, следует предпринять следующие шаги:
- Отключите холодильник.
- Снимите крышку с LED-лампочкой, нажав вверх и от себя.
- Держите крышку с LED-лампочкой одной рукой, а с помощью другой руки нажмите на защелку/Замените LED-лампочку и зафиксируйте ее.

ВНИМАНИЕ!

Замена лампы неквалифицированным специалистом может привести к травме или серьезной поломке прибора.

Внимание!

Транспортировка холодильника/морозильника должна осуществляться исключительно в вертикальном положении.

ПОИСК И УСТРАНЕНИЕ НЕИСПРАВНОСТЕЙ

Если у Вас возникли проблемы с Вашим холодильником или морозильником или Вы обеспокоены тем, что холодильник или морозильник работает неправильно, Вы можете выполнить несколько простых операций, прежде чем обращаться в сервисный центр.

Проблема	Возможные причины и варианты решений
Устройство не работает правильно	<ul style="list-style-type: none">• Убедитесь в том, что кабель питания подключен к розетке должным образом.• Проверьте предохранитель и замените его, если это необходимо.• Температура окружающей среды слишком низкая.• Попробуйте установить температуру ниже (холоднее).• Это является нормой, если морозильная камера не работает во время автоматической разморозки, или же в течение короткого времени после того, как холодильник включен для защиты компрессора.
Неприятные запахи из холодильника	<ul style="list-style-type: none">• Возможно необходимо произвести чистку.• Запахи могут исходить от продуктов, контейнеров, упаковок и т.д.
Шумы из холодильника	<ul style="list-style-type: none">• Следующие шумы являются нормой:• Шум работы компрессора• Шум циркуляции воздуха во время работы небольшого вентилятора в морозильной камере или других частях холодильника• Булькающий звук похож на кипение воды• Потрескивание во время автоматического размораживания• Щелчки перед стартом работы компрессора.
Мотор работающий безостановочно	<ul style="list-style-type: none">• В следующих случаях, шум работающего мотора является нормой:• Температура установлена ниже необходимой• Большой объем теплых продуктов был недавно помещен в холодильник• Температура окружающей среды очень высокая• Двери открыты продолжительное время, либо часто открываются• Первое включение холодильника либо включение после длительного перерыва.
Слой инея наблюдается внутри холодильника	<ul style="list-style-type: none">• Убедитесь, что продукты не препятствуют циркуляции воздуха. Проконтролируйте, чтобы дверь была плотно закрыта. Для удаления инея, пожалуйста, обратитесь к главе «очистка и уход».
Температура внутри слишком высока	<ul style="list-style-type: none">• Возможно, Вы оставили двери открытыми надолго, слишком часто открывали двери, что-то мешает дверям закрыться, холодильник установлен без соблюдения необходимой дистанции от стен, электроприборов и т.д.
Температура внутри слишком низкая	<ul style="list-style-type: none">• Повысьте температуру с помощью термостата.
Двери с трудом закрываются	<ul style="list-style-type: none">• Проверьте угол наклона холодильника. Фронтальная часть холодильника должна быть не более 10-15 мм выше задней, чтобы дверь возвращалась в закрытое положение.
Вода капает на пол	<ul style="list-style-type: none">• Сливной поддон не выровнен либо что-то мешает сливу воды по трубке в поддон.
Не работает освещение внутри	<ul style="list-style-type: none">• LED-лампочка повреждена. Чтобы произвести замену, следуйте рекомендациям главы, посвященной чистке и уходу за холодильником.• Система управления отключила освещение, так как дверь была открыта в течение долгого времени. Снова закройте и откройте дверь для активации функции.



ВНИМАНИЕ

Если неисправность устранить не удастся, обратитесь к специалистам ремонтного предприятия.

КОДЫ ОШИБОК И ОПИСАНИЕ

В случае возникновения ошибки, на дисплее появится соответствующий код (например, RS, FS, Fd, ES, FF, UC). Пожалуйста, свяжитесь с местным авторизованным сервисным центром.

RS	Сенсор в холодильной камере вышел из строя
FS	Сенсор в морозильной камере вышел из строя
Fd	Сенсор оттайки в морозильной камере вышел из строя
ES	Сенсор температуры внешней среды вышел из строя
FF	Вентилятор вышел из строя
UC	Плата управление вышла из строя (потеряна связь между платой и остальным устройством)



ВНИМАНИЕ!

Не пытайтесь самостоятельно ремонтировать холодильник/морозильник. Если Вы не смогли устранить проблему, выполнив нижеуказанные действия, обратитесь к квалифицированному электрику, сервисному менеджеру или в магазин, где был приобретен прибор.

УТИЛИЗАЦИЯ ХОЛОДИЛЬНИКА

ВНИМАНИЕ

Недопустима утилизация данного прибора как обычного мусора!

- отсоедините от сети вилку и перережьте сетевой шнур;
- корпус, глухие двери, боковые части оборудования подлежат захоронению на полигонах бытовых и промышленных отходов по правилам и требованиям, установленным местной администрацией;
- сжигание теплоизоляции корпуса, боковых частей категорически запрещается ввиду образования при горении токсических веществ;
- компрессор, пускозащитное реле, проводка, теплообменники, алюминиевый профиль дверей, вентиляторы могут утилизироваться как лом черных и цветных металлов на предприятиях по переработке металла;
- элементы стеклянной структуры утилизируются на специализированном предприятии по утилизации стекла;
- лампы освещения утилизируются на специализированном предприятии по утилизации люминесцентных ламп.
- Правильная утилизация холодильного прибора, после окончания срока службы (эксплуатации), поможет предотвратить потенциально вредное воздействие на окружающую среду и здоровье человека.
- Этот холодильный прибор содержит компоненты из горючего материала и не может быть утилизирован с обычным бытовым мусором (отходами). Для получения более подробных сведений об утилизации старого оборудования обратитесь в администрацию города или службу, занимающуюся утилизацией.



УСЛОВИЯ ГАРАНТИЙНЫХ ОБЯЗАТЕЛЬСТВ

Уважаемый покупатель!

Настоящий документ не ограничивает определенные законом права потребителей, но дополняет и уточняет оговоренные законом обязательства, предполагающие наличие соглашения сторон либо договора.

Правильное заполнение гарантийного талона

Внимательно ознакомьтесь с гарантийным талоном и проследите, чтобы он был правильно заполнен и имел штамп Продавца. При отсутствии штампа Продавца и даты продажи (либо кассового чека с датой продажи) гарантийный срок изделия исчисляется с даты производства изделия.

Запрещается вносить в Гарантийный талон какие-либо изменения, а также стирать или переписывать какие-либо указанные в нем данные.

Внешний вид и комплектность изделия

Тщательно проверьте внешний вид изделия и его комплектность. Все претензии по внешнему виду и комплектности изделия предъявляйте Продавцу при покупке изделия.

Срок службы

Срок службы холодильников HiberG составляет 5 лет со дня продажи через розничную торговую сеть. В течение этого времени изготовитель обеспечивает потребителю возможность использования товара по назначению, а также выпуск и поставку запасных частей в торговые и ремонтные предприятия.

Гарантия

Гарантийный срок - 2 (два) года со дня продажи через розничную торговую сеть, но не более 3-х (трех) лет с даты производства.

ГАРАНТИЙНЫЙ РЕМОНТ НЕ ОСУЩЕСТВЛЯЕТСЯ В СЛЕДУЮЩИХ СЛУЧАЯХ:

- если изделие использовалось в целях, не соответствующих его прямому назначению;
- если неисправность явилась следствием небрежной эксплуатации, неправильной транспортировки или условий хранения, вследствие чего изделие имеет механические повреждения;
- если выход из строя произошел в результате естественного износа комплектующих;
- если имеются повреждения, причиной которых стало попадание внутрь изделия посторонних предметов, жидкости и т.д.;
- если обнаружены доказательства самостоятельного вскрытия изделия или его ремонт вне гарантийного сервисного центра;
- при неисправностях, возникших из-за перегрузки, повлекшей за собой деформацию или выход из строя внутренних механизмов, а также вследствие скачков или несоответствия напряжения электросети;
- если произошел естественный износ внешнего покрытия, пластиковых и металлических деталей и других материалов, не участвующих в непосредственной механической работе изделия.

Стоимость ремонта оплачивается покупателем, если:

- гарантийный период закончился;
- гарантия не распространяется на данный вид неисправности;
- для определения вида поломки требуется экспертиза, в результате которой доказано, что гарантия не распространяется на данный вид неисправности.

Компания-производитель оставляет за собой право без предварительного уведомления вносить изменения в список авторизованных сервисных центров, включая изменения адресов и существующих телефонов.

**ЕСЛИ У ВАС ВОЗНИКЛИ ВОПРОСЫ ПО ГАРАНТИЙНОМУ
СЕРВИСНОМУ ОБСЛУЖИВАНИЮ, ЛИБО ВЫ ХОТИТЕ ПРИОБРЕСТИ
ЗАПЧАСТИ ИЛИ КОМПЛЕКТУЮЩИЕ К ПРОДУКЦИИ HIBERG,
ОБРАЩАЙТЕСЬ В ЛЮБОЙ АВТОРИЗОВАННЫЙ СЕРВИСНЫЙ ЦЕНТР
ИЛИ ПО ЕДИНОМУ ТЕЛЕФОНУ СЕРВИСНОЙ СЛУЖБЫ:**

8-800-700-12-25

При обращении в сервисный центр, пожалуйста, сообщите:

1. Характер неисправности (как можно точнее)
2. Номер модели
3. Серийный номер
4. Имя покупателя, адрес, номер телефона
5. Дату покупки
6. Удобную дату для визита специалиста

Месяц и год изготовления зашифрован в серийном номере и указан на технической этикетке.

Пример расшифровки серийного номера

RFC331DNFW0419P3S0001 серийный номер, где

RFC331DNFW - наименование модели

0419 - месяц и год производства

P3 - номер партии

S0001 - индивидуальный номер

Manufacturer: Nanjing Chuangwei Household Electronic Appliances Ltd

Factory address: 96 Binhuai Avenue, Lishui Economic Development Zone,
Lishui district, Nanjing, Jiangsu, China

Изготовитель: Нанкин Чхуангвей Хаусхолд Электроник Эплаэнсиз Лтд

Адрес: 96 Бинхуэй Авенью, Лишуй Экономик Девелопмент Зоун,
Лишуй дистрикт, Нанкин, Цзянсу, Китай

Импортер: ООО «Интер-Трейд»

Адрес: 347800, Россия, Ростовская область,

г. Каменск-Шахтинский, ул. Ворошилова, 152

Tel / Тел: +7 (863) 203-71-01/02/03, +7 (86365) 4-05-05

e-mail: info@hiberg.ru



Изготовлено в Китае

Сертификат соответствия

№ ТС RU С-СН.АД61.В.00022 СЕРИЯ RU №0302024

Срок действия с 13.08.2018 по 12.08.2023

HIBERG

THE PRIME CHOICE[®]

Мы рады предложить Вам другие продукты торговой марки «HIBERG», среди которых:



Холодильники



Морозильники



Посудомоечные машины



Стиральные машины



Планетарные миксеры



Морозильные лари



Кулеры

ГАРАНТИЙНЫЙ ТАЛОН

Талон действителен при наличии всех штампов и отметок

Модель № _____

Дата приобретения: _____

Серийный номер: _____

ФИО и телефон покупателя: _____

Наименование и юридический адрес организации продавца: _____

Подпись продавца: _____

Печать продающей организации: _____

Данные отрывные купоны заполняются представителем сервисного центра, производящего ремонт изделия. После ремонта данный гарантийный талон (за исключением заполненного отрывного купона) должен быть возвращен Владельцу.

Купон №1

Модель № _____

Серийный номер: _____

Дата поступления в ремонт: _____

Дата выдачи прибора: _____

Вид ремонта: _____

М.П.

Купон №2

Модель № _____

Серийный номер: _____

Дата поступления в ремонт: _____

Дата выдачи прибора: _____

Вид ремонта: _____

М.П.

Купон №3

Модель № _____

Серийный номер: _____

Дата поступления в ремонт: _____

Дата выдачи прибора: _____

Вид ремонта: _____

М.П.

8-800-700-12-25
www.hiberg.ru