

vestfrost

RU

ХОЛОДИЛЬНИК С СИСТЕМОЙ NO FROST

Морозильная камера - холодильник
Руководство пользователя

VF 492GLBL
VF 492GLW
VF 492GLM

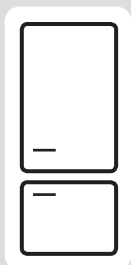

Содержание

ПЕРЕД ЭКСПЛУАТАЦИЕЙ ИЗДЕЛИЯ	4
Общие предостережения Безопасности	4
Старые и неисправные холодильники	7
Правила техники безопасности	7
Установка и эксплуатация холодильника	8
Перед использованием холодильника	9
РАЗЛИЧНЫЕ ФУНКЦИИ И ВОЗМОЖНОСТИ	10
Информация о технологии охлаждения по frost	10
Дисплей и панель управления	11
Управление холодильником	12
Режим Super Freezing («Быстрая заморозка»)	12
Режим Super Cooling («Быстрая заморозка»)	12
Режим Economic («Экономичный»)	13
Режим Holiday («Отпуск»)	13
Режим Drink Cool («Охлаждение напитков»)	14
Режим Screensaver («Сохранение экрана»)	15
Автоматическая настройка освещения	15
Режим отмены освещения	15
Активация замка от детей (Child Lock)	15
Настройка температуры холодильной камеры	16
Настройка температуры морозильной камеры	16
Предупреждения по поводу настройки температуры	16
Аксессуары	17
Приготовление кубиков льда (Icematic)	17
Зона свежести	17
Ящик морозильной камеры	18
Диск регулирования свежести	18
Регулируемая дверная полка	18
Регулируемая стеклянная полка	19
Технология естественной ионизации / ионизатор	19
Приспособление для хранения Maxi-fresh	20
РАЗМЕЩЕНИЕ ПРОДУКТОВ В ХОЛОДИЛЬНИКЕ	21
Холодильное отделение	21
Камера глубокой заморозки	22

ЧИСТКА И ОБСЛУЖИВАНИЕ	26
ТРАНСПОРТИРОВКА И ПЕРЕСТАНОВКА.....	28
Перестановка дверцы	28
ПРЕЖДЕ ЧЕМ ЗВОНИТЬ В СЛУЖБУ ПОСЛЕПРОДАЖНОГО ОБСЛУЖИВАНИЯ	29
Указания по энергосбережению	32
КОМПОНЕНТЫ ХОЛОДИЛЬНИКА И ЕГО ОТДЕЛЕНИЙ.....	33

Данные инструкции по эксплуатации применимы к нескольким моделям. Поэтому могут существовать отличия.

СИМВОЛ ISO 7010 W021



Предупреждение; Существует опасность возникновения пожара из-за наличия горючих материалов.

ЧАСТЬ 1. ПЕРЕД ЭКСПЛУАТАЦИЕЙ ИЗДЕЛИЯ

Общие предостережения Безопасности

ПРЕДОСТЕРЕЖЕНИЕ: Вентиляционные отверстия в корпусе устройства или во встроенных конструкциях не должны перекрываться.

ПРЕДОСТЕРЕЖЕНИЕ: Не используйте механические устройства или другие средства, которые не рекомендованы производителем для ускорения размораживания.

ПРЕДОСТЕРЕЖЕНИЕ: Не используйте внутри камер холодильника электрические приборы, если они не рекомендованы производителем.

ПРЕДОСТЕРЕЖЕНИЕ: Не допускайте повреждений в системе циркуляции хладагента.

ПРЕДОСТЕРЕЖЕНИЕ: При установке устройства не допускайте сдавливания и повреждения кабеля питания.

ПРЕДОСТЕРЕЖЕНИЕ: Не устанавливайте переноски с электрическими розетками или портативные источники питания позади устройства.

ПРЕДОСТЕРЕЖЕНИЕ: Чтобы избежать риска в связи с плохой устойчивостью прибора, его следует установить согласно инструкции.



Если в качестве хладагента в приборе используется R600a (эта информация приведена на этикетке холодильника), следует быть предельно осторожным во время транспортировки и монтажа, чтобы не повредить компоненты системы охлаждения. Хотя R600a относится к экологически чистым природным газам, он является взрывчатым веществом. Поэтому в случае утечки вследствие повреждения компонентов системы охлаждения следует переместить холодильник прочь от открытых источников огня или тепла и проветривать помещение, где он находится, в течение нескольких минут.

- При перемещении и установке холодильника не допускайте повреждения системы циркуляции охлаждающего газа.
- Не храните в этом приборе взрывоопасные вещества (например, аэрозольные баллоны с горючим пропеллентом).
- Данный прибор предназначен для использования в бытовых и аналогичных бытовым условиях, таких как:
 - кухонные зоны для персонала в магазинах, офисах и других рабочих помещениях.
 - загородные дома, номера для клиентов в отелях, гостиницах и других помещениях жилого типа.
 - номера гостиниц типа «ночлег и завтрак».
 - кейтеринг и подобные сферы применения, не связанные с розничной торговлей.
- Если розетка не подходит под вилку холодильника, ее должен заменить производитель, его агент по сервисному обслуживанию или другой квалифицированный специалист, что позволит избежать аварийной ситуации.
- Это устройство не предназначено для использования лицами (в том числе детьми) с ограниченными физическими, сенсорными или интеллектуальными возможностями либо с недостатком опыта и знаний; они могут пользоваться холодильником только под присмотром лица, ответственного за их безопасность, или согласно его указаниям по эксплуатации. Следите за тем, чтобы дети не играли с прибором.
- Шнур питания холодильника снабжен специальной заземленной штепсельной вилкой. Эту вилку всегда следует использовать со специальной заземленной розеткой на 16 ампер. Если в помещении нет такой розетки, ее должен установить компетентный электрик.

- Это устройство могут использовать дети старше 8 лет и лица с ограниченными физическими, сенсорными или интеллектуальными возможностями либо с недостатком опыта и знаний, если за ними осуществляется присмотр или они действуют согласно указаниям по безопасной эксплуатации и понимают возможные опасности. Не позволяйте детям играть с прибором. Дети допускаются до очистки и технического обслуживания только под присмотром.
- Если поврежден шнур питания, его должен заменить производитель, его агент по сервисному обслуживанию или другой квалифицированный специалист, что позволит избежать аварийной ситуации.
- Этот прибор не предназначен для использования на высоте более 2000 м над уровнем моря.

Старые и неисправные холодильники

- Если ваш старый холодильник оснащен замком, сломайте или демонтируйте его, прежде чем отправлять прибор на утилизацию, поскольку дети могут забраться в камеру и закрыться внутри.
- Старые холодильники и морозильные камеры содержат изоляционный материал и хладагент с хлорфторуглеродами. При их утилизации не допускайте загрязнения окружающей среды.

Утилизация старого холодильника

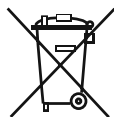

Данный символ на изделии или упаковке обозначает, что холодильник запрещается утилизировать вместе с бытовыми отходами. Он должен передаваться на сборный пункт отходов для вторичной переработки электрического и электронного оборудования. Вы можете не допустить возможные отрицательные последствия для окружающей среды и здоровья людей, возникающие из-за несоблюдения процедуры утилизации, если проведете утилизацию данного изделия правильно. Вторичная переработка материалов поможет защитить природные ресурсы. Дополнительные сведения о вторичной переработке этого изделия можно узнать в местной городской администрации, в службе по утилизации бытовых отходов или в магазине, в котором изделие было приобретено. Уточните у местных властей способ утилизации электрического и электронного оборудования для повторного использования, переработки и восстановления.

Примечания

- Перед установкой и использованием прибора внимательно ознакомьтесь с руководством по эксплуатации. **Мы не несем ответственности за повреждения и ущерб, которые возникают вследствие неправильного использования.**
- Следуйте инструкции, а также указаниям в руководстве по эксплуатации. Храните это руководство в надежном месте, чтобы использовать для решения проблем, которые могут возникнуть в будущем.
- Прибор разработан для внутренней установки и может использоваться только в жилых помещениях для заданных целей. Он не подходит для коммерческого или общего использования. Такое использование приведет к потере гарантии. Наша компания не будет нести ответственности за потенциальные убытки.
- Этот бытовой прибор произведен для использования в жилых помещениях и предназначен исключительно для охлаждения/хранения продуктов. Он не подходит для коммерческого или общего пользования и/или для хранения веществ, не относящихся к пищевым продуктам. Наша компания не будет нести ответственность за убытки, возникшие в противном случае.

Правила техники безопасности

- Не используйте множественные штепсельные розетки или удлинители.
- Не подключайте прибор к поврежденным, изношенным или старым розеткам.
- Старайтесь не тянуть и не изгибать шнур, а также избегайте его повреждений.



- Прибор предназначен для использования взрослыми людьми. Не позволяйте детям играть с холодильником или висеть на дверце.
- Во избежание поражения электрическим током, не вставляйте и не вытягивайте вилку мокрыми руками!
- Не ставьте стеклянные бутылки или жестяные банки для напитков в морозильную камеру. Бутылки и банки могут взорваться.
- В целях безопасности не помещайте в холодильник взрывоопасные и воспламеняющиеся материалы. Напитки с высоким содержанием алкоголя следует ставить в морозильную камеру вертикально, с плотно закрытой крышкой.
- При извлечении льда из морозильной камеры не прикасайтесь к нему. Лед может стать причиной холодовой травмы и/или порезов.
- Не прикасайтесь мокрыми руками к замороженным продуктам! Не употребляйте мороженое и кубики льда сразу после их извлечения из морозильной камеры!
- Не замораживайте продукты повторно после размораживания. Это может привести к проблемам со здоровьем, например к пищевому отравлению.
- Не завешивайте корпус или верхнюю часть холодильника. Это отрицательно повлияет на его работоспособность.
- При транспортировке закрепляйте все принадлежности внутри холодильника, чтобы избежать их повреждения.

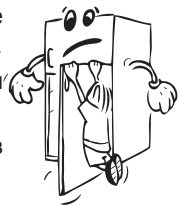

Установка и эксплуатация холодильника

Перед началом использования холодильника обратите внимание на следующие моменты:

- Рабочее напряжение холодильника составляет 220–240 В при частоте 50 Гц.
- После установки розетка она должна быть доступной.
- Не пользуйтесь переходником для вилки.
- При первом включении холодильника, возможно появление специфического запаха. После начала охлаждения запах исчезнет.
- Перед подключением кабеля электропитания, убедитесь, что значение напряжения, указанное на табличке с техническими характеристиками, соответствует величине напряжения электрической сети Вашего дома.
- Вставьте штепсель в розетку с надлежащим заземляющим соединением. Если электрическая розетка не имеет вывода заземления, или штепсель не подходит для подключения к розетке, мы рекомендуем вам обратиться за помощью к квалифицированному электрику.
- Устройство должно подключаться к сети с надлежащим образом установленной розеткой с предохранителем. Питание (переменный ток) и напряжение в рабочей точке должны быть указаны на заводской табличке устройства (заводская табличка расположена слева внутри холодильника).
- Мы не несем ответственности за повреждения в связи с эксплуатацией без заземления.
- Установите холодильник в месте, где на него не будут попадать прямые солнечные лучи.

- Не используйте холодильник на открытом воздухе и не оставляйте его под дождем.
- Прибор следует устанавливать на расстоянии не менее 50 см от печей, газовых духовых шкафов и радиаторов отопления, а также на расстоянии не менее 5 см от электрических духовок.
- Если холодильник находится рядом с морозильным аппаратом для глубокого замораживания, между ними должен оставаться зазор не менее 2 см, чтобы предотвратить образование конденсата на наружной поверхности.
- Не завешивайте корпус или верхнюю часть холодильника. Это отрицательно повлияет на его работоспособность.
- Не ставьте никаких предметов сверху на холодильник. Устанавливайте холодильник таким образом, чтобы над ним было не менее 150 мм свободного пространства.
- Не помещайте на холодильник тяжелые предметы.
- Перед использованием произведите тщательную чистку устройства, особенно внутри (см. раздел «Чистка и обслуживание»).
- Перед использованием холодильника протрите все детали теплой водой с добавлением чайной ложки бикарбоната натрия, а затем промойте чистой водой и дайте высохнуть. После очистки установите все детали на соответствующие места.
- Регулируемые передние опоры необходимо установить на соответствующей высоте, чтобы обеспечить устойчивость и правильную работу прибор. Вы можете отрегулировать опоры, поворачивая их по часовой стрелке (или в обратном направлении). Регулировку необходимо выполнить до помещения продуктов в прибор.



Если в холодильнике установлен конденсатор с вентилятором:

Конденсатор холодильника установлен в нижней части шкафа. Следовательно, установите дистанцирующую деталь путем крепления на отверстия на задней панели крышки и поверните на 90°, как показано на рисунке ниже, для обеспечения расстояния между холодильником и задней стенкой, около которой он расположен. Холодильник можно придвинуть к задней стенке до этой точки.

Расстояние от холодильника до стены не должно превышать 75 мм.

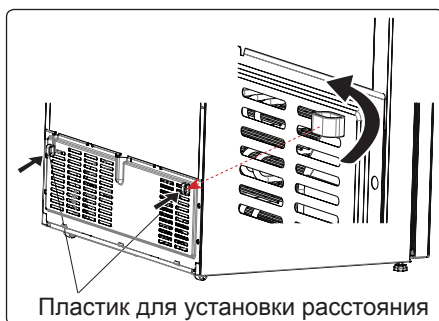

Перед использованием холодильника

- Если холодильник используется в первый раз или после транспортировки, он должен простоять в вертикальном положении в течение 3 часов, после чего его можно подключать к электрической сети. В противном случае, может быть поврежден компрессор.
- От холодильника может исходить запах, когда он запускается в первый раз; запах исчезнет, когда холодильник начнет охлаждаться.

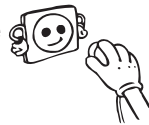

ЧАСТЬ 2. РАЗЛИЧНЫЕ ФУНКЦИИ И ВОЗМОЖНОСТИ

Информация о технологии охлаждения по frost

В холодильниках с охлаждением по frost применяется другая рабочая система, чем в холодильниках со статической системой. В обычных холодильниках влажный воздух, попадающий в него, а также водяной пар из пищи образует иней в морозильной камере. Для размораживания необходимо выключить холодильник. Пока устройство выключено, чтобы поддержать пищевые продукты в холодном состоянии, пользователь должен извлечь их из холодильника и очистить ото льда.

В холодильниках с системой охлаждения по frost условия в морозильной камере полностью отличаются. Благодаря вентилятору холодный и сухой воздух продувается через множество точек в морозильной камере. Однородность продуваемого холодного воздуха, даже между полками, позволяет равномерно и правильно замораживать пищевые продукты. С другой стороны, это происходит без образования льда.

В холодильном отделении будет та же ситуация, что и в морозильной камере. Воздух, нагнетаемый вентилятором и накапливаемый в верхней части холодильного отделения, охлаждается, проходя через промежуток позади воздуховода. Одновременно воздух продувается через отверстия в воздуховоде, за счет чего осуществляется охлаждение в холодильном отделении. Конструкция отверстий в воздуховоде обеспечивает равномерное распределение воздуха в этом отделении.

Так как между морозильной камерой и холодильником воздух не проходит, смешивания запахов не произойдет.

В результате, холодильник с охлаждением по frost оптимизирует использование большого пространства и обладает привлекательным внешним видом.

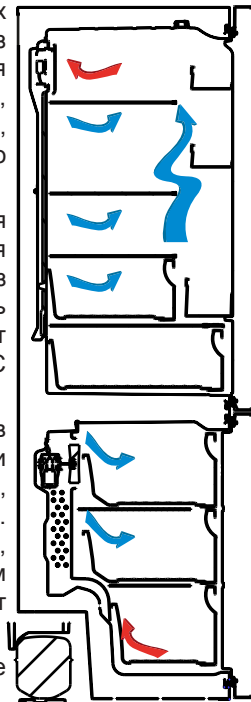

Дисплей и панель управления

Индикатор регулировки температуры холодильного отделения

Индикатор регулировки температуры морозильной камеры

Символ замка от детей

Режим Economy («Экономичный»)

Символ экстренного /сервисного вызова

Кнопка выбора/ подтверждения режима

В морозильной камере возможно изменение температуры и использование режима Super freezing («Быстрая заморозка»). Значение температуры морозильной камеры может составлять -16, -18, -20, -22, -24 оС, режим SF.

Индикатор режима Super Cooling («Быстрое охлаждение»)

Индикатор режима Super freezing («Быстрая заморозка»)

Режим Holiday («Отпуск»)

В холодильной камере возможно изменение температуры и использование режима Super Cooling («Быстрое охлаждение»). Значение температуры холодильной камеры может составлять 8, 6, 5, 4, 2 °С, режим SC.

Кнопка меню для включения экономичных режимов

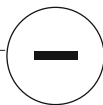
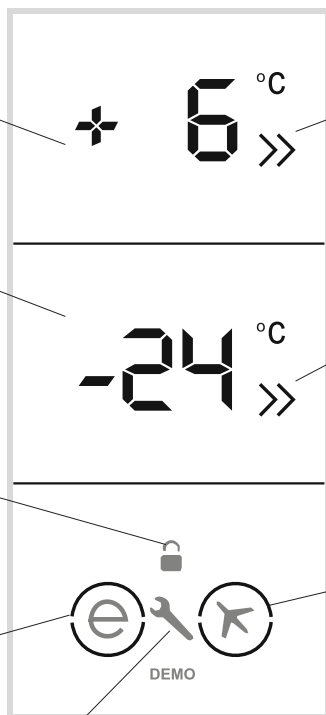

Управление холодильником

Управление холодильником

После включения холодильника в розетку все символы появятся на 2 секунды, а затем появятся стартовые величины: -18°C на индикаторе настройки морозильной камеры и $+4^{\circ}\text{C}$ на индикаторе холодильной камеры.

Режим Super Freezing («Быстрая заморозка»)

Как использовать?

- Нажмите кнопку настройки параметров камеры и затем кнопку ОК и удерживайте их, пока на дисплее морозильной камеры не отобразятся буквы SF. Вы услышите звуковой сигнал, и режим будет включен. Если в течение 9 секунд с момента отображения букв SF не будет нажата кнопка ОК, будет активирована температура заморозки, выбранная ранее.
- При выборе данного режима на дисплее температуры заморозки отобразятся буквы SF.

Во время этого режима:

- Значения температуры холодильного отделения могут быть изменены, может быть выбран режим быстрого охлаждения.
- Нельзя выбрать экономичный режим и режим отпуска.
- Режим Super Freezing («Быстрая заморозка») может быть деактивирован путем повторного нажатия кнопки установки температуры морозильной камеры.
- Режим «Интенсивное замораживание» можно отключить, нажав кнопку выбора температуры морозильного отделения. После нажатия кнопки выбора температуры морозильного отделения начнет мигать значок интенсивного замораживания SF. При мигающем значке SF нажмите кнопку «-» и выберите необходимую температуру морозильного отделения. После этого снова нажмите кнопку «ОК», чтобы отключить режим интенсивного замораживания.

Примечание:

- Максимальное количество свежих продуктов (в килограммах), которое должно быть заморожено в течение 24 часов, указано на табличке устройства.
- Для оптимальной работы с достижением максимальной эффективности замораживания, активируйте режим SF за 3 часа до помещения свежих продуктов в морозильную камеру.

Режим «Super Freezer» («Быстрая заморозка») будет автоматически отменен через 24 часа, или когда датчик морозильной камеры достигнет температуры ниже -32°C .

Режим Super Cooling («Быстрая заморозка»)

Как использовать?

- Нажмите кнопку настройки параметров камеры и затем кнопку ОК и удерживайте их, пока на дисплее холодильной камеры не отобразятся буквы SC. Вы услышите звуковой сигнал, и режим будет включен. Если в течение 9 секунд с момента отображения букв SC не будет нажата кнопка ОК, будет активирована температура охлаждения, выбранная ранее.
- При выборе данного режима на дисплее температуры охлаждения отобразятся буквы SC.

Во время этого режима:

- Значения температуры морозильного отделения могут быть изменены, может быть выбран режим быстрой заморозки.
- Режимы Economic («Экономичный») и Holiday («Отпуск») не могут быть выбраны.
- Режим Super Cooling («Быстрое охлаждение») может быть деактивирован путем повторного нажатия кнопки установки температуры холодильной камеры.
- Режим «Интенсивное охлаждение» можно отключить, нажав кнопку выбора температуры холодильного отделения. После нажатия кнопки выбора температуры холодильного отделения начнет мигать значок интенсивного охлаждения SC. При мигающем значке SC нажмите кнопку «+» и выберите необходимую температуру холодильного отделения. После этого снова нажмите кнопку «ОК», чтобы отключить режим интенсивного охлаждения.

Режим Super Freeze («Быстрая заморозка») будет автоматически отменен через 4 или 6 часов, в зависимости от температуры окружающей среды, или когда температура морозильной камеры будет достаточно низкой.

Режим Economic («Экономичный»)

- Нажмите и удерживайте кнопку «Режим», пока вокруг символа экономичного режима не появится кружок, после чего у вас будет 9 сек., чтобы подтвердить выбранный режим нажатием кнопки «ОК». После настройки режима вы услышите звуковой сигнал.
- Для выбора режима отпуска необходимо предварительно отменить экономичный режим. Затем для выбора режима отпуска следует использовать кнопку «МЕНЮ».
- Если после нажатия кнопки «МЕНЮ» в течение 1 секунды не будет нажата какая-либо кнопка, данный режим будет отменен.

Во время этого режима:

- Температура морозильного отделения может быть изменена. После отмены экономичного режима выбранная температура морозильного отделения будет активной.
- Температура холодильного отделения может быть изменена. После отмены экономичного режима выбранная температура холодильного отделения будет активной.
- Могут быть выбраны режимы быстрого охлаждения и быстрой заморозки. В этом случае экономичный режим будет автоматически отменен, и будет включен выбранный режим.
- Для выбора режима отпуска необходимо предварительно отменить экономичный режим. Затем для выбора режима отпуска следует использовать кнопку mode («режим»).
- Режим будет отменен при нажатии и удержании кнопки до тех пор, пока не исчезнут оба кружка, после чего необходимо нажать кнопку «ОК»

Режим Holiday («Отпуск»)

Как использовать?

- Нажмите и удерживайте кнопку «Режим», пока вокруг символа праздника не появится кружок, после чего у вас будет 9 сек., чтобы подтвердить выбранный режим нажатием кнопки «ОК». После настройки режима вы услышите звуковой сигнал.

- Для выбора экономичного режима необходимо предварительно отменить режим отпуска. Затем для выбора экономичного режима следует использовать кнопку «МЕНЮ».
- Если после нажатия кнопки «МЕНЮ» в течение 1 секунды не будет нажата какая-либо кнопка, данный режим будет отменен.

Во время этого режима:

- Значение температуры морозильной камеры может быть изменено. После отмены режима «отпуск» выбранная температура морозильного отделения будет активной.
- Значение температуры холодильного отделения может быть изменено. После отмены режима «отпуск» выбранная температура холодильного отделения будет активной.
- Могут быть выбраны режимы быстрого охлаждения и быстрой заморозки. В этом случае режим отпуска будет автоматически отменен, и будет включен выбранный режим.
- Для выбора экономичного режима необходимо предварительно отменить режим отпуска. Затем для выбора экономичного режима следует использовать кнопку mode («режим»).
- Режим будет отменен при нажатии и удержании кнопки до тех пор, пока не исчезнут оба кружка, после чего необходимо нажать кнопку «ОК».

Режим Drink Cool («Охлаждение напитков»)

- Нажмите кнопку регулировки температуры заморозки и удерживайте ее в течение 3 секунд.
- На индикаторе температуры морозильной камеры отобразятся буквы «dc», а на индикаторе температуры холодильника будут мигать цифры «05».
- Нажмите кнопку установки температуры холодильного отделения для установки времени.
- Значения времени, которые могут быть выбраны: 05 - 10 - 15 - 20 - 25 – 30 минут.
- Когда будет выбрано требуемое время, его значение будет мигать на дисплее 3 раза, и сработает звуковой сигнал.
- Если в течение 2 секунд не будет нажата какая-либо кнопка, будет выбран данный режим.
- Выбранное время будет уменьшаться по минутам, и на дисплее будет мигать оставшееся время.
- Для отмены режима охлаждения напитков необходимо повторно нажать кнопку регулировки температуры и удерживать ее в течение 3 секунд.

Примечание: Время необходимо настраивать в соответствии с исходной температурой бутылок.

- Например в начале можно установить время «5 минут». Если после установки этого времени охлаждение будет недостаточным, следует установить еще 5 или 10 минут.
- При использовании данного режима регулярно проверяйте температуру бутылок. Когда бутылки будут достаточно охлажденными, следует извлечь их из устройства.
- Бутылки, забытые при режиме быстрого охлаждения напитков, могут взорваться.

Режим Screensaver («Сохранение экрана»)

Как использовать?

- После трехкратного нажатия кнопки «МЕНЮ» включится режим Screensaver.
- Чтобы отключить режим сохранения экрана, сначала необходимо нажать любую кнопку для активирования кнопок и затем повторно на 3 секунды нажать на кнопку «МЕНЮ».
- При одновременном нажатии кнопки freezing setting («настройка режима замораживания») и кнопки «МЕНЮ» необходимо 3 раза открыть и закрыть одну из дверей холодильника. Таким образом, будет выбран данный режим. С этого времени световые индикаторы холодильника будут работать, если данная функция не будет отменена с помощью вышеуказанного метода.

Автоматическая настройка освещения

- Данный режим используется, если необходимо, чтобы внутреннее освещение холодильника работало в соответствии с окружающим освещением. Для активирования данного режима следует нажать кнопку Установка температуры холодильной камеры и удерживать ее 3 секунды. Для отмены этого режима необходимо повторить вышеуказанное действие.
- После активирования этого режима и в случае если окружающее освещение будет достаточным, внутреннее освещение устройства не будет включено.

Режим отмены освещения

Когда он используется?

- Этот режим используется, если требуется отменить функцию освещения в Вашем устройстве.
- При одновременном нажатии кнопки настройка режима замораживания и кнопки mode («режим») необходимо 3 раза открыть и закрыть одну из дверей холодильника. Таким образом, будет выбран данный режим. С этого времени световые индикаторы холодильника будут работать, если данная функция не будет отменена с помощью вышеуказанного метода.
- Если Вы хотите отменить этот режим, повторите ту же процедуру, и режим будет автоматически отменен в течение 24 часов.

Активация замка от детей (Child Lock)

Когда он используется?

- В устройстве имеется функция замка от детей для предотвращения возможности играть с кнопками и изменять настройки.

Активация замка от детей

- Нажимайте на кнопки холодильной и морозильной камеры одновременно в течение 5 секунд.

Деактивация замка от детей

- Нажимайте на кнопки холодильной и морозильной камеры одновременно в течение 5 секунд.

- Примечание: Замок от детей может деактивироваться после отключения электроэнергии или выключения холодильника из розетки.

Настройка температуры холодильной камеры

- Каждый раз после нажатия этой кнопки устанавливаемая температура будет уменьшаться. (+8°C, +6°C, +5°C, +4°C, +2°C, быстрое охлаждение). Если удерживать эту кнопку, указанные значения начнут отображаться, начиная с +8°C.
- В течение 9 секунд после выбора требуемой температуры следует нажать кнопку ОК для установки температуры.
- При нажатии кнопки настройки холодильной камеры и удерживании ее, пока не отобразится символ быстрого охлаждения, а также кнопки ОК в течение 9 секунд начнут мигать буквы SC (super cooling/быстрое охлаждение).

Настройка температуры морозильной камеры

- Каждый раз после нажатия этой кнопки устанавливаемая температура будет уменьшаться. (-16°C, -18°C, -20°C, -22°C, -24°C, быстрая заморозка). Если удерживать эту кнопку, указанные значения начнут отображаться, начиная с -16°C.
- В течение 9 секунд после выбора требуемой температуры следует нажать кнопку ОК для установки температуры.
- При нажатии кнопки настройки холодильной камеры и удерживании ее, пока не отобразится символ быстрого охлаждения, а также кнопки ОК в течение 9 секунд начнут мигать буквы SC (super cooling/быстрое охлаждение).

Предупреждения по поводу настройки температуры

- Температурные настройки не будут удалены при отключении электроэнергии.
- Для достижения максимальной эффективности не рекомендуется, чтобы холодильник работал в условиях температуры воздуха ниже 10°C.
- Настройку температуры необходимо выполнять в зависимости от частоты открывания дверцы и количества продуктов, хранящихся в холодильнике.
- Не переходите к другой настройке до завершения текущей настройки.
- Для достижения полного охлаждения холодильник после подключения должен проработать до 24 часов без перерыва в зависимости от температуры наружного воздуха. Не открывайте дверцы холодильника слишком часто и не помещайте слишком много продуктов в этот период.
- Функция 5-минутной задержки применяется для предотвращения повреждения компрессора холодильника, когда его отключают из розетки, а затем снова включают для работы, или при отключениях электроэнергии. Холодильник начнет нормально работать через 5 минут.
- Ваш холодильник предназначен для функционирования при интервалах температур окружающей среды, обозначенных в технических условиях, в соответствии с классом климатических условий, указанных на информационной этикетке. Мы не рекомендуем осуществлять эксплуатацию холодильника, если наружная температура не будет соответствовать обозначенным температурным пределам, так как это может повлиять на охлаждающую способность устройства.

- Это оборудование предназначено для эксплуатации при диапазоне внешних температур 10°C - 43°C.

Класс климатических условий	Температура наружного воздуха °C
T	Между 16 и 43 (°C)
ST	Между 16 и 38 (°C)
N	Между 16 и 32 (°C)
SN	Между 10 и 32 (°C)

Аксессуары

Приготовление кубиков льда (Icematic)

- Достаньте форму для приготовления льда
- Наполните ее водой до линии.
- Вставьте форму для льда на место.
- Когда ледяные кубики застынут, поверните рычаг для высыпания их в коробку для льда.

(в некоторых моделях)

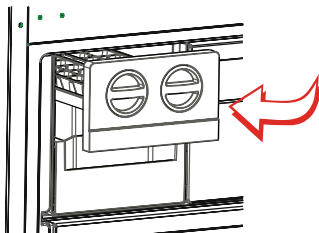

Примечание.

- Не наливайте воду в коробку для льда, чтобы приготовить лед, так как она может лопнуть.
- Извлечение емкости для приготовления льда может быть затруднено во время работы холодильника. В этом случае необходимо снять стеклянные полки.

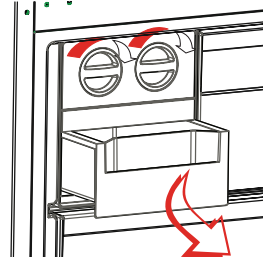

Зона свежести (в некоторых моделях)

Хранение продуктов в зоне свежести, вместо морозильного или холодильного отделения, позволяет дольше сохранить свежесть и вкус продуктов, сохраняя при этом свежий внешний вид. В случае загрязнения ящика, извлеките его и промойте водой.

(Вода замерзает при 0°C, но продукты, содержащие соль или сахар, замерзают при более низкой температуре.)

Обычно отделение охладителя используется для сырой, слегка подсоленной рыбы, риса и т.п.

Не помещайте в отделение продукты, которые вы хотите заморозить, или лотки для приготовления льда.

Извлечение зоны свежести

- Потяните на себя ящик, сдвигая ее по направляющим.
- Чтобы вытащить ящик, приподнимите ее вверх.

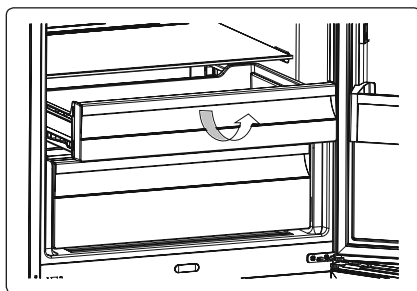
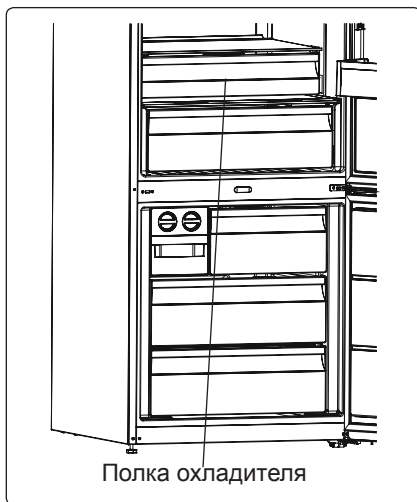

Ящик морозильной камеры

Ящик морозильной камеры позволяет размещать продукты для длительного хранения.

Извлечение ящика морозильной камеры

- Выдвиньте ящик до упора.
- Приподнимите переднюю часть ящика и извлеките его.

! Для установки ящика на направляющие повторите операцию в обратном порядке.

Примечание. Извлекая ящик, удерживайте его за ручку.

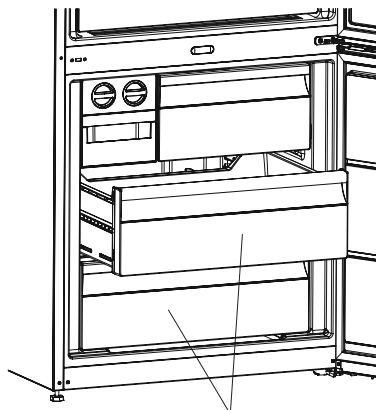

Ящики морозильной камеры

Диск регулирования свежести

Если регулятор влажности установить в закрытое положение, свежие фрукты и овощи будут храниться дольше.

В случае, когда отделение для фруктов и овощей заполнено до отказа, диск регулирования свежести, расположенный на передней стенке контейнера, следует открыть. Благодаря этому будет регулироваться воздух и уровень влажности в контейнере, и срок годности продуктов увеличится.

При появлении конденсации на стеклянной полке, регулятор влажности следует установить в открытое положение.

Регулируемая дверная полка (в некоторых моделях)

Существует шесть значений высоты, которые доступны для регулировки расположения полки.

Порядок регулировки положения полки указан ниже.

Удерживая нижнюю часть полки, сдвиньте кнопки, расположенные на противоположных сторонах полки, в направлении стрелки (рис. 1).



рис.1

Расположите дверную полку на желаемой высоте, перемещая ее вертикально. После этого отпустите кнопки, расположенные по сторонам полки (рис. 2). Прежде чем отпускать полку, удостоверьтесь, что полка закреплена.

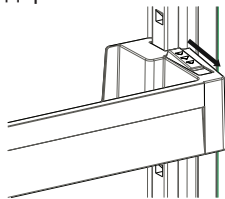

рис.2

Примечание. При загрузке регулируемой дверной полки ее следует поддерживать снизу. Иначе из-за веса полка может выпасть из направляющих. Это может привести к повреждению полки или направляющих.

Регулируемая стеклянная полка (в некоторых моделях)

Механизм регулируемой стеклянной полки позволяет освободить место для хранения при помощи одного простого движения.

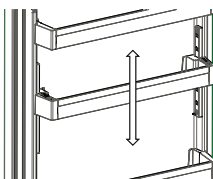

рис.1

- Чтобы сложить стеклянную полку, надавите на нее.
- Теперь освободившееся место можно использовать для размещения продуктов.
- Потяните полку на себя, чтобы вернуть ее в изначальное положение.

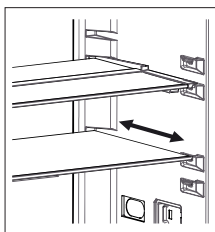

рис.2

Технология естественной ионизации / ионизатор (в некоторых моделях)

Технология естественной ионизации позволяет создавать отрицательно заряженные ионы, которые нейтрализуют частицы, вызывающие неприятный запах, и пыль в воздухе.

Устраняя эти частицы из воздуха в холодильнике, технология естественной ионизации улучшает качество воздуха и предотвращает появление неприятных запахов.

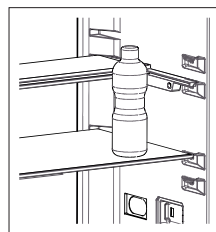
- Эта функция является дополнительной. Она может отсутствовать в вашем приборе.
- Расположение ионизатора может различаться в зависимости от прибора.

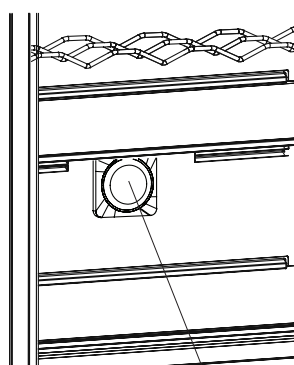

Ионизатор

Приспособление для хранения Maxi-fresh (в некоторых моделях)

Технология приспособления для хранения Maxi Fresh помогает удалить газ этилен (биопродукт, выделяющийся естественным образом из свежей пищи) и неприятный запах из контейнера для фруктов и овощей. Таким образом пища сохраняет дольше свежесть.

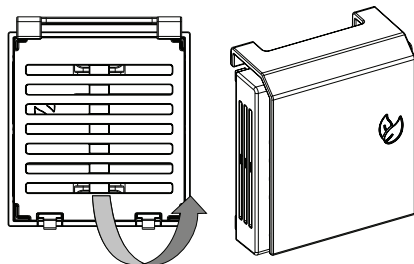

- Приспособление для хранения Maxi Fresh необходимо чистить не реже одного раза в год. Необходимо подождать 2 часа, пока фильтр будет оставаться в печи при 65 °С.
- Для очистки фильтра снимите заднюю панель корпуса фильтра, потянув ее в направлении, указанном стрелкой (А).
- Не рекомендуется мыть фильтр водой или любым моющим средством.

Приспособление для хранения Maxi fresh
(В некоторых моделях)

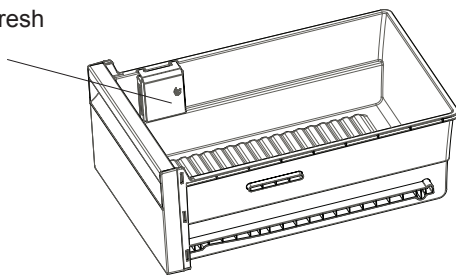

Примечания: Положение узла фильтра может отличаться в зависимости от конструкции контейнера для фруктов и овощей. См. соответствующие изображения на стр. 1. В некоторых моделях фильтр нельзя прикрепить, как показано на изображениях. В данном случае его можно просто поместить в выдвижной ящик.

Все письменные и визуальные описания аксессуаров могут варьироваться в зависимости от модели.

ЧАСТЬ 3. РАЗМЕЩЕНИЕ ПРОДУКТОВ В ХОЛОДИЛЬНИКЕ

Холодильное отделение

- При нормальных условиях эксплуатации установка значения температуры холодильного отделения холодильника 4° С будет достаточной.
- Никогда не помещайте в холодильник жидкости в незакрытых емкостях, чтобы снизить влажность и усилить охлаждение.
- Никогда не помещайте в холодильник теплые продукты. Теплым продуктам необходимо дать остыть при комнатной температуре.
- Мясо и очищенную рыбу, которые будут употребляться в ближайшие 1-2 дня, помещайте завернутыми в пластиковые пакеты или пленку.
- Вы можете положить фрукты и овощи в ящик для фруктов и овощей без упаковки.

Продукты	Максимальный срок хранения	Куда поместить в холодильной камере
Овощи и фрукты	1 неделя	Контейнер для овощей
Мясо и рыба	2 - 3 дня	В упаковке из полиэтиленовой пленки или в пакете или в контейнере для мяса (на стеклянной полке)
Свежий сыр	3 - 4 дня	На специальной полочке на дверце
Масло и маргарин	1 неделя	На специальной полочке на дверце
Продукты в бутылках Молоко и йогурт	До истечения срока хранения, указанного производителем	На специальной полочке на дверце
Яйца	1 месяц	На полке-контейнере для яиц
Готовые блюда		На всех полках

ПРИМЕЧАНИЕ: Картофель, лук и чеснок не следует хранить в холодильнике.

Камера глубокой заморозки

- При нормальных условиях эксплуатации установка значения температуры морозильного отделения холодильника -18°C будет достаточной.
- Используйте камеру глубокой заморозки холодильника для длительного хранения мороженных продуктов и производства льда.
- Если Вы собираетесь использовать холодильник с максимальным охлаждением морозильной камеры:
- Пользуйтесь режимом быстрой заморозки после перемещения мороженных продуктов из верхней корзины в другие корзины. Через 24 часа холодильник автоматически выйдет из режима быстрой заморозки.
- Поместите продукты, которые необходимо заморозить, в нижнюю корзину морозильной камеры не превышая замораживающую способность холодильника.
- При использовании режима быстрой заморозки не кладите уже замороженные продукты рядом со свежими продуктами, которые необходимо заморозить.
- Снова включите режим быстрой заморозки. Можно положить продукты рядом с другими замороженными продуктами после их замораживания (минимальное время замораживания – 24 часа после второй активации режима быстрой заморозки).
- Пожалуйста, не помещайте продукты, которые вы хотите заморозить, рядом с уже замороженными продуктами.
- Замораживать продукты (мясо, мясной фарш, рыбу, и т.д.) следует, деля их на части, так чтобы каждая часть могла бы использоваться за один раз.
- Не замораживайте повторно продукты после того как они оттают. Это может быть опасно для здоровья, так как может вызвать пищевое отравление.
- Не подвергайте горячие продукты глубокой заморозке – сначала их необходимо остудить. Это может испортить другие продукты, замороженные ранее в глубокой заморозке.
- При покупке замороженных продуктов убедитесь, что они были заморожены при надлежащих условиях и что пакет не повреждён.
- При хранении замороженных продуктов соблюдайте условия указанные на их упаковке. При отсутствии указаний продукт необходимо употребить в пищу в максимально короткий срок.
- Мороженные продукты необходимо доставить не повредив и как можно скорее поместить на полку быстрой заморозки. Не используйте полочки на дверце для замораживания.
- Если бы упаковка замороженного продукта влажная, и продукт имеет неприятный запах, то он, возможно, ранее хранился при неподходящих условиях и является непригодным. Не покупайте такие продукты.
- Продолжительность хранения замороженных продуктов изменяется в зависимости от температуры окружающего воздуха, частоты открытия и закрытия дверц, параметров настройки термостата, типа продуктов и продолжительности периода, который протек со времени, когда продукты были куплены и до помещения их в морозильную камеру. Всегда придерживайтесь инструкций на упаковке и никогда не превышайте срока хранения продукта.

- Если дверца морозильной камеры долгое время была открытой, или ее забыли закрыть, на основании морозильной камеры появится иней. Это может создать препятствие для циркуляции воздуха. Чтобы этого избежать, отключите холодильник из розетки и подождите, пока иней растает. После оттаивания очистите морозильную камеру.
- Для увеличения вместительности морозильной камеры можно снять корзины, крышку и т.д.
- Заявленная на табличке вместительность соответствует использованию холодильника без корзин, крышек и т.д.

Некоторые рекомендации для размещения и хранения продуктов в камере глубокой заморозки были даны на страницах 23, 24 и 25.

Молочные продукты	Подготовка	Максимальный срок хранения (месяцев)	Условия хранения
Пакетированное (гомогенизированное) молоко	В собственной упаковке	2 - 3	Цельное молоко - в собственной упаковке
Сыр, кроме белого сыра	Ломтиками	6 - 8	В течение срока хранения можно использовать фабричную упаковку. При более длительном хранении необходимо завернуть в фольгу.
Масло, маргарин	В собственной упаковке	6	

	Максимальный срок хранения (месяцев)	Время разморозки при комнатной температуре (часы)	Время оттаивания в печи (минут)
Хлеб	4 - 6	2 - 3	4-5 (220-225 °С)
Печенье	3 - 6	1 - 1,5	5-8 (190-200 °С)
Мучные изделия	1 - 3	2 - 3	5-10 (200-225 °С)
Пирог	1 - 1,5	3 - 4	5-8 (190-200 °С)
Тесто	2 - 3	1 - 1,5	5-8 (190-200 °С)
Пицца	2 - 3	2 - 4	15-20 (200 °С)

Мясо и рыба	Подготовка	Максимальный срок хранения (месяцев)
Стейк	Обертка из фольги	6 - 8
Баранина	Обертка из фольги	6 - 8
Жареная телятина	Обертка из фольги	6 - 8
Кубики телятины	В маленьких кусочках	6 - 8
Кубики баранины	В кусочках	4 - 8
Фарш	В упаковке без специй	1 - 3
Потроха (в кусочках)	В кусочках	1 - 3
Болонская колбаса/салями	Должна находиться в упаковке даже при наличии мембраны	
Курица или индейка	Обертка из фольги	4 - 6
Гусь и утка	Обертка из фольги	4 - 6
Оленина, крольчатина, дикий кабан	Порциями по 2,5 кг в виде филе	6 - 8
Пресноводная рыба (лосось, карп, сом)	После удаления из рыбы потрохов и чешуи следует ее промыть и высушить; в случае необходимости отрезать хвост и голову.	2
Тощая рыба, окунь, палтус, камбала		4
Жирная рыба (тунец, макрель, луфарь, анчоусы)		2 - 4
Моллюски	В очищенном виде и в пакетах	4 - 6
Икра	В собственной упаковке, алюминиевом или пластиковом контейнере	2 - 3
Улитки	В упаковке, алюминиевых или пластиковых контейнерах	3

Примечание: После размораживания замороженного мяса его следует готовить как свежее мясо. Если после размораживания мяса оно не будет приготовлено, его нельзя замораживать снова.

Овощи и фрукты	Подготовка	Максимальный срок хранения (месяцев)
Стручковая фасоль и бобы	Промыть и порезать на мелкие кусочки, прокипятить в воде	10 - 13
Бобы	Очистить, промыть и прокипятить в воде	12
Капуста	Очистить и прокипятить в воде	6 - 8
Морковь	Очистить, порезать на дольки, прокипятить в воде	12
Перец	Отрежьте стебель, разрежьте на две половинки, удалите сердцевину и прокипятите в воде	8 - 10
Шпинат	Промыть и прокипятить в воде	6 - 9
Цветная капуста	Отделите листья, разрежьте сердцевину на кусочки и положите в воду с добавлением небольшого количества лимонного сока.	10 - 12
Баклажан	После промывки разрежьте на кусочки по 2 см.	10 - 12
Кукуруза	Очистите и упакуйте вместе со стеблем или в виде сладкой кукурузы	12
Яблоко и груша	Очистить от кожуры и порезать на куски	8 - 10
Абрикос и персик	Удалите косточку и разрежьте на кусочки	4 - 6
Клубника и черника	Промойте и очистите от шелухи	8 - 12
Приготовленные фрукты	Добавьте в контейнер 10% сахара	12
Слива, вишня, клюква	Промойте и очистите от стеблей	8 - 12

ЧАСТЬ 4. ЧИСТКА И ОБСЛУЖИВАНИЕ

- Перед очисткой отключите холодильник.



- Не мойте холодильник в проточной воде.



- Внутреннюю и внешнюю поверхности можно протереть мягкой тканью или губкой, смоченной в теплой мыльной воде.

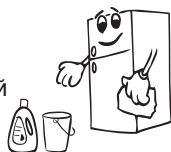

- Извлеките все детали и промойте мыльной водой. Запрещается мыть в посудомоечной машине.

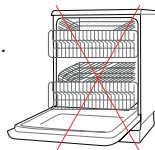

- Для очистки не используйте легковоспламеняющиеся, взрывчатые или коррозионные материалы (растворитель, бензин, кислоту).

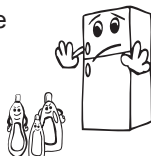

Убедитесь, что холодильник отключен.

Замена светодиодной подсветки

Если ваш холодильник оснащен светодиодной подсветкой, обратитесь в техническую службу, т.к. она может быть заменена только уполномоченным специалистом.

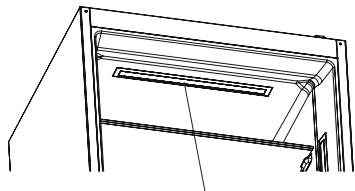

Холодильное отделение
Светодиоды осветительной ленты
(в некоторых моделях)

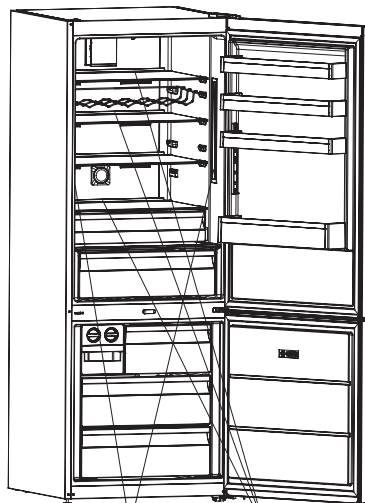

Холодильное отделение
Светодиоды осветительной ленты
(в некоторых моделях)

Холодильное отделение
Светодиоды осветительной ленты
(в некоторых моделях)

Примечание: Количество и место расположения светодиодных лент зависит от модели.

ЧАСТЬ 5. ТРАНСПОРТИРОВКА И ПЕРЕСТАНОВКА

Транспортировка и перестановка холодильника

- Оригинальную упаковку и пенопласт можно использовать для повторной транспортировки (по желанию).
- Зафиксируйте холодильник с помощью прочной упаковки, ремней или крепких веревок. Следуйте инструкциям по транспортировке на упаковке.
- На время перестановки или транспортировки снимите подвижные детали (полки, принадлежности, контейнеры для овощей и т. д.) или зафиксируйте их в холодильнике ремнями, чтобы избежать ударов.

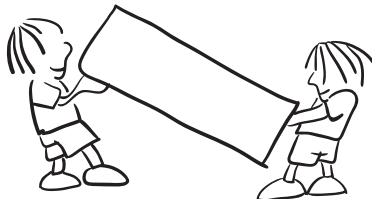

Перевозите холодильник в вертикальном положении.

Перестановка дверцы

- Невозможно изменить направление открывания дверцы холодильника, если ручки установлены на передней поверхности дверцы.
- Изменить направление открывания дверцы можно на моделях без ручек.
- Если направление открывания дверцы холодильника можно изменить, то обратитесь в ближайший авторизованный сервисный центр для подобной модификации.

ЧАСТЬ 6. ПРЕЖДЕ ЧЕМ ЗВОНИТЬ В СЛУЖБУ ПОСЛЕПРОДАЖНОГО ОБСЛУЖИВАНИЯ

Проверьте предупреждения

В случае недостаточной температуры в холодильной или морозильной камере либо той или иной неисправности холодильник генерирует предупреждения.

ТИП ОШИБКИ	ЗНАЧЕНИЕ	ПРИЧИНА	РЕКОМЕНДАЦИИ ПО УСТРАНЕНИЮ
SR	Предупреждение о поломке	Некоторые детали вышли из строя, или возникла неисправность, связанная с процессом охлаждения.	Как можно скорее обратитесь за помощью в сервисную службу.
LF	Морозильная камера недостаточно охлаждена	Данная причина может наблюдаться, особенно после отключения электропитания на длительное время.	<ol style="list-style-type: none"> 1. Не замораживайте оттаявшие продукты, а также используйте холодильник для быстрого охлаждения продуктов. 2. Установите температуру морозильной камеры на более низкие значения, или установите функцию глубокой заморозки, пока температура камеры не придет в норму. 3. Не помещайте свежие продукты, пока эта ошибка не исчезнет.
LC	Холодильная камера недостаточно охлаждена	Идеальная температура в камере охлаждения +4 °C. Если Вы видите данную предупреждающую надпись, существует риск порчи Ваших продуктов.	<ol style="list-style-type: none"> 1. Установите температуру холодильной камеры на более низкие значения, или установите функцию быстрого охлаждения, пока температура камеры не придет в норму. 2. Не открывайте дверцу слишком часто, пока эта ошибка не будет устранена.
LF и LC	недостаточно низкая температура	Это сочетание типов ошибки LF и LC.	Вы увидите эту ошибку при первом включении холодильника. Она исчезнет после того, как в камерах установится нормальная температура

ТИП ОШИБКИ	ЗНАЧЕНИЕ	ПРИЧИНА	РЕКОМЕНДАЦИИ ПО УСТРАНЕНИЮ
НС	Слишком низкая температура холодильной камеры	Продукты начинают замораживаться из-за слишком низкой температуры	1. Проверьте, не включен ли режим Супер-охлаждения. 2. Снизьте температуру холодильника.
ЛОРО	Низкое напряжение. едупреждение.	Когда напряжение в сети опустится до значения ниже 170 В, то холодильник будет находиться в стабильном состоянии.	Это не является ошибкой.. Таким образом, будет предупреждено повреждение компрессора. Данное предупреждающее сообщение погаснет, как только значение напряжения вновь станет нормальным.

Если холодильник не работает:

- Имеются неисправности в электрике?
- Подключен ли штепсель в розетку должным образом?
- Не сработал ли предохранитель розетки, в которую включен штепсель?
- Температура установлена правильно?
- Исправна ли розетка? Проверьте, подключив холодильник в розетку, в исправности которой Вы уверены.

Если холодильник недостаточно охлаждает продукты:

- Температура установлена правильно?
- Часто ли вы открываете дверцу холодильника и оставляете ее на долго открытой?
- Хорошо ли закрывается дверца холодильника?
- Блюда или продукты, помещенные в холодильник, не касаются задней стенки и не препятствуют циркуляции воздуха?
- Не перегружен ли холодильник?
- Оставлено ли достаточное расстояние между задней стенкой холодильника и стеной?
- Попадает ли температура окружающего воздуха в диапазон, указанный в руководстве по эксплуатации.

Если продукты в холодильнике чрезмерно охлаждаются

- Правильно ли настроена температура?
- Было ли за последнее время помещено в морозильную камеру большое количество продуктов? В этом случае холодильник может переохладить продукты, находящиеся в холодильной камере, поскольку эти продукты будут охлаждаться в течение более длительного времени.

Если холодильник работает слишком шумно

Для поддержания установленного уровня температуры время от времени может включаться компрессор. В это время холодильник будет шуметь при нормальной работе. После достижения требуемой температуры шум снизится автоматически. Если шум сохраняется:

- Устойчиво ли установлено устройство? Отрегулированы ли опоры?
- Нет ли какого-либо предмета за холодильником?
- Не вибрируют ли полочки или тарелки на полочках? Если это происходит, переставьте полочки или тарелки.
- Не вибрируют ли предметы, находящиеся на холодильнике?

Нормальные звуки

Звук растрескивания (льда):

- При автоматической разморозке.
- Во время охлаждения или нагревания холодильника (из-за расширения материала холодильника).

Короткое потрескивание: Слышно, когда термостат включает/выключает компрессор.

Звук компрессора (нормальный звук мотора): Этот звук означает, что компрессор работает нормально. Компрессор может издавать больше шума в течение короткого времени после включения.

Звук журчания и всплесков: Эти звуки вызваны течением хладагента по трубкам системы.

Звук текущей воды: Нормальный звук, вызванный течением воды в контейнер испарения при размораживании. Этот звук можно услышать при размораживании.

Звук дутья воздуха (Нормальный звук вентилятора): Этот звук может быть слышен в холодильнике No Frost при обычной работе системы в связи с циркуляцией воздуха.

Если внутри холодильника образуется влага:

- Все продукты упакованы должным образом? Высушиваются ли контейнеры перед помещением в холодильник?
- Дверца холодильника часто открывается? Влага из помещения попадает в холодильник при его открывании. Скопление влаги будет происходить быстрее, если дверцу открывают чаще, особенно при высокой влажности в помещении.
- Появление капель воды на задней стенке после автоматической разморозки является нормальным явлением (в статических моделях).

Если дверцы не открываются и не закрываются должным образом:

- Не мешают упаковки с продуктами закрытию дверцы?
- Правильно ли установлены дверные отсеки, полочки и ящички?
- Не повреждены ли прокладки дверцы?
- Стоит ли холодильник на ровной поверхности?

Если края холодильного шкафа, соприкасающиеся с соединениями двери, являются теплыми

Особенно летом (в жаркую погоду) поверхности, с которыми соприкасается соединение, могут нагреваться во время работы компрессора, это является нормой.

ВАЖНЫЕ ЗАМЕЧАНИЯ:

- Плавкий предохранитель компрессора включится после внезапного отключения электроэнергии или после отключения холодильника из розетки, чтобы дать газу в системе охлаждения время для стабилизации. Холодильник включится через 4 – 5 минут – волноваться не о чем.

- Блок охлаждения холодильника скрыт в задней стенке. Следовательно, внутри холодильника (на задней поверхности) могут появляться капельки воды или лед в силу того, что компрессор работает с определенными интервалами. Это нормально. В размораживании холодильника нет необходимости, пока не будет выявлено избыточное количество наледи.
- Если Вы не используете холодильник в течение длительного времени (например, во время летнего отпуска), отключите вилку из розетки. После размораживания необходимо очистить холодильник и оставить дверь открытой для предотвращения появления влаги и неприятного запаха.
- Если после выполнения всех изложенных выше инструкций проблема сохраняется, проконсультируйтесь с ближайшей сервисной службой.
- Копленный вами электроприбор предназначен только для бытового использования и может использоваться только в домашних условиях по указанному назначению. Он не предназначен для коммерческого или общего использования. Мы обращаем Ваше внимание, что если потребитель использует данное устройство не в соответствии с данными характеристиками, производитель и дилер не несут ответственности за ремонт и отказ во время гарантийного срока.
- Срок службы холодильника, заявленный Департаментом Промышленности, составляет 10 лет (период замены деталей, необходимых для его правильной работы).

Указания по энергосбережению

- 1– Устанавливайте прибор в прохладном, хорошо проветриваемом помещении, в месте, не подвергающемся воздействию прямых солнечных лучей, вдали от источников тепла (радиатора, печи и т. п.). В противном случае воспользуйтесь теплоизоляционными панелями.
- 2– Горячие блюда и напитки следует остужать за пределами холодильника.
- 3– Если необходимо разморозить замороженные продукты, то их следует поместить в холодильное отделение. Низкая температура замороженных продуктов поможет охладить холодильное отделение во время размораживания. Это снизит энергопотребление.
- 4– Помещенные в холодильник напитки и жидкие продукты должны быть закрыты. В противном случае увеличится влажность в холодильнике. В результате время охлаждения увеличится. Кроме того, закрывая напитки и жидкие продукты, вы сохраняете их вкус и запах.
- 5– Помещая напитки и продукты питания, открывайте дверь на максимально короткое время.
- 6– Крышки отделений холодильника, имеющих различную температуру (контейнера для фруктов и овощей, охладителя и т.д.), должны быть закрыты.
- 7– Уплотнение дверцы должно быть чистым и гибким. Если уплотнение износилось, замените его.

ЧАСТЬ 7.

КОМПОНЕНТЫ ХОЛОДИЛЬНИКА И ЕГО ОТДЕЛЕНИЙ

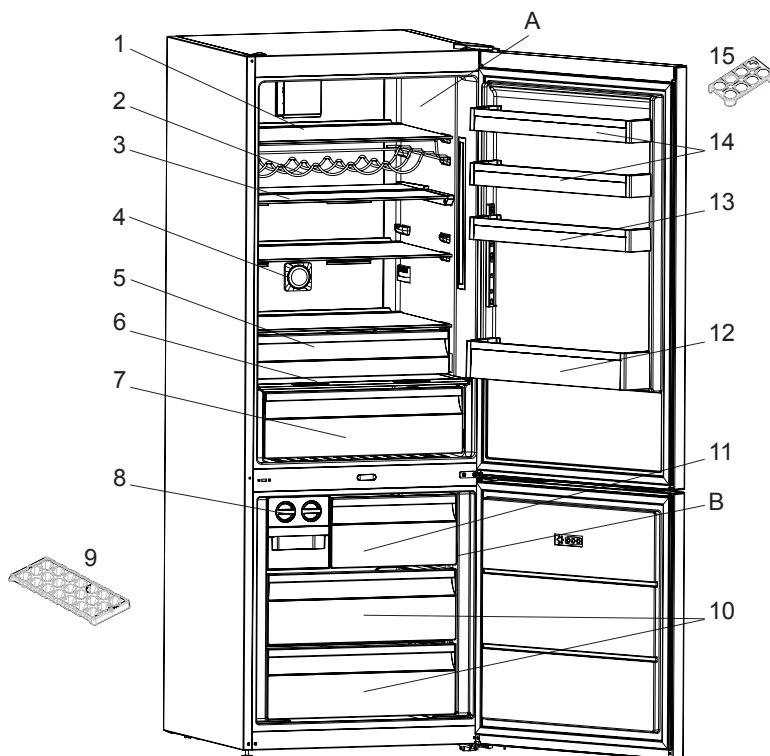

Целью данного документа является исключительно предоставление информации о компонентах устройства. Компоненты зависят от модели устройства.

A. Холодильное отделение

B. Морозильная камера

1. Полки в морозильной камере

2. Полка для бутылок / Полка для вин *

3. Складная полка

4. Ионизатор *

5. Зона свежести *

6. Крышка контейнера для фруктов и овощей

7. Контейнер для фруктов и овощей

8. Приготовление кубиков льда (Icematic) *

9. Форма для льда *

10. Нижняя корзина морозильной камеры

11. Средняя корзина морозильной камеры

12. Верхняя корзина морозильной камеры

13. Полка для бутылок двери

14. Регулируемая дверная полка *

15. Полка для яиц

16. Подставка для яиц

* В некоторых моделях



Импортер

ООО «Вестел - СНГ» 601655 г. Александров Владимирская обл., ул. Гагарина д.16
Тел: (495) 980 50 43

Произведено в Турции «Вестель Беяз Ешья Санайи, Ве Тиджарет А.С.»

Адрес: Организе Санайи Болгеси

45030/Маниса ТУРЦИЯ

Тел: (+90) 236 226 30 00 Факс (+90) 236 226 32 15

Made in Turkey Vestel Beyaz Eshya San, Ve Tic A. S.

Adress: Organize Sanayi Bolgesi

45030 Manisa / TURKEY

Tel: (+90) 236 226 30 00 FAX (+90) 236 226 32 15

Дата изготовления указана в этикетке размещенной на устройстве.

Производитель оставляет за собой право вносить незначительные изменения в конструкцию данного устройства.

52274530