

# Микроволновая печь

Руководство пользователя и  
руководство по приготовлению пиццы

Примите к сведению, что гарантия Samsung HE распространяется на вызовы специалиста сервисного центра, осуществляемые с целью получить пояснения по работе изделия, исправить неправильную установку, выполнить нормальную очистку или техническое обслуживание.

ME71KR\*-1  
ME71KR\*-2  
ME71KR\*-3  
ME711KR  
ME712KR  
ME713KR

удивительные ВОЗМОЖНОСТИ

Благодарим за приобретение данного устройства  
компании Samsung.

**SAMSUNG**

## ОГЛАВЛЕНИЕ

Печь.....	2
Панель управления.....	3
Принадлежности.....	3
Использование этой инструкции .....	4
Важная инструкция по безопасности.....	4
Описание символов и значков.....	4
Меры предосторожности для предотвращения возможного воздействия избыточной энергии СВЧ-волн. ....	4
Важные инструкции по безопасности .....	5
Правильная утилизация изделия (Использованное электрическое и электронное оборудование).....	7
Установка микроволновой печи.....	8
Действия при возникновении проблем или сомнений.....	8
Приготовление и разогрев продуктов .....	9
Уровни мощности .....	9
Остановка приготовления .....	9
Регулировка времени приготовления.....	10
Ручная разморозка пищи.....	10
Использование режима быстрого разогрева.....	10
Настройки режима быстрого разогрева .....	10
Руководство по выбору посуды .....	11
Очистка микроволновой печи.....	12
Технические характеристики .....	13

## ПЕЧЬ

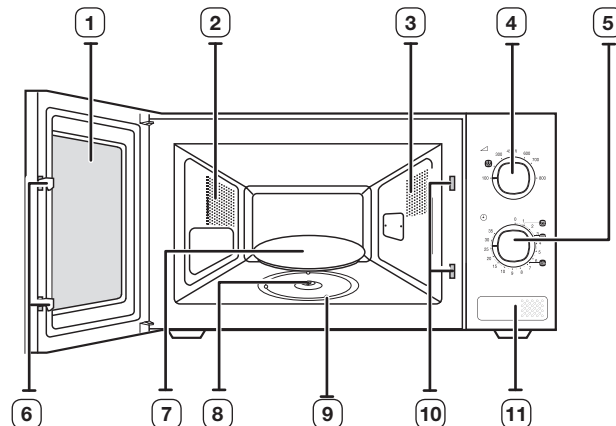

- |                             |                                      |
|-----------------------------|--------------------------------------|
| 1. ДВЕРЦА                   | 7. ВРАЩАЮЩИЙСЯ ПОДНОС                |
| 2. ВЕНТИЛЯЦИОННЫЕ ОТВЕРСТИЯ | 8. МУФТА                             |
| 3. ОСВЕЩЕНИЕ                | 9. РОЛИКОВАЯ ПОДСТАВКА               |
| 4. РЕГУЛЯТОР МОЩНОСТИ       | 10. ОТВЕРСТИЯ БЛОКИРУЮЩЕГО МЕХАНИЗМА |
| 5. РЕГУЛЯТОР ТАЙМЕРА        | 11. КНОПКА ОТКРЫТИЯ ДВЕРЦЫ           |
| 6. ЗАЩЕЛКИ ДВЕРЦЫ           |                                      |

## ПАНЕЛЬ УПРАВЛЕНИЯ

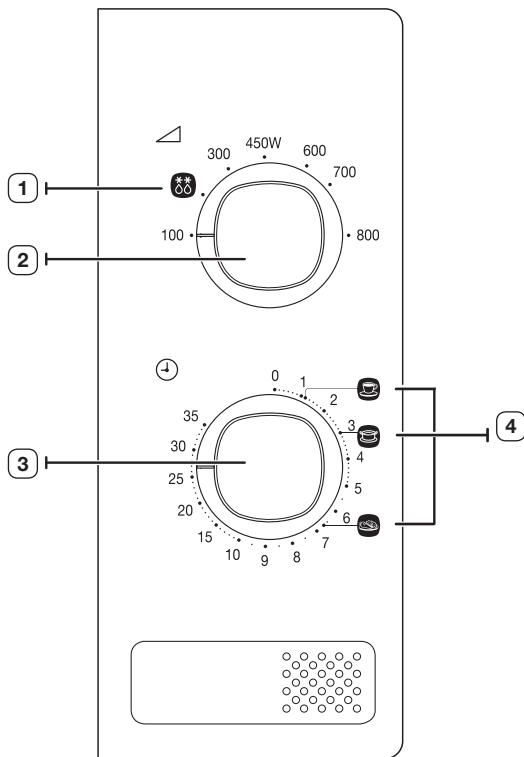

1. РАЗМОРАЖИВАНИЕ
2. РЕГУЛЯТОР МОЩНОСТИ
3. РЕГУЛЯТОР ТАЙМЕРА
4. БЫСТРЫЙ РАЗОГРЕВ

## ПРИНАДЛЕЖНОСТИ

В зависимости от приобретенной модели в ее комплект входят принадлежности, которые можно использовать различными способами.

1. **Муфта.** Расположена на валу двигателя в основании печи.

**Назначение:** муфта вращает поднос.

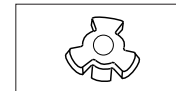

2. **Роликовая подставка.** Расположена в центре печи.

**Назначение:** роликовая подставка поддерживает вращающийся поднос.



3. **Вращающийся поднос.** Расположен на роликовой подставке, центр должен совмещаться с муфтой.

**Назначение:** вращающийся поднос — это основная поверхность для приготовления пищи, легко снимается для очистки.

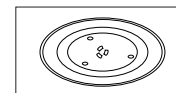

-  **НЕ ИСПОЛЬЗУЙТЕ** микроволновую печь без поворотного кольца и вращающегося подноса.

## ИСПОЛЬЗОВАНИЕ ЭТОЙ ИНСТРУКЦИИ

Вы приобрели микроволновую печь SAMSUNG. Руководство пользователя содержит полезные сведения о том, как пользоваться этой микроволновой печью.

- Меры предосторожности
- Подходящие принадлежности и посуда
- Полезные советы по приготовлению пищи
- Советы по приготовлению пищи

## ВАЖНАЯ ИНСТРУКЦИЯ ПО БЕЗОПАСНОСТИ









**ВАЖНЫЕ ИНСТРУКЦИИ ПО БЕЗОПАСНОСТИ.**

**ВНИМАТЕЛЬНО ПРОЧИТЕ И СОХРАНИТЕ ДЛЯ ИСПОЛЬЗОВАНИЯ В ДАЛЬНЕЙШЕМ.**

**Перед использованием печи ознакомьтесь со следующими инструкциями и соблюдайте их.**

- Используйте устройство только в таких целях, для которых оно предназначено, как описано в данном руководстве. Приведенные предупреждения и важные инструкции по технике безопасности не охватывают все возможные случаи и ситуации. Пользователь обязан руководствоваться здравым смыслом, быть внимательным и осторожным при установке, обслуживании и эксплуатации устройства.
- Поскольку данное руководство предназначено для нескольких моделей, характеристики используемой микроволновой печи могут немного отличаться от описанных и некоторые предупреждения могут быть неприменимы. При возникновении вопросов обратитесь в ближайший сервисный центр или см. информацию на веб-сайте по адресу: [www.samsung.com](http://www.samsung.com).
- Эта микроволновая печь предназначена для разогревания пищи. Устройство предназначено только для домашнего использования. Не нагревайте никакие ткани и пакеты, наполненные зернами, так как это может вызвать ожоги и возгорание. Производитель не несет ответственности за ущерб, полученный в результате неправильного использования устройства.
- Если не поддерживать чистоту печи, может произойти повреждение поверхности, что может привести к сокращению срока службы устройства, а также к возникновению опасной ситуации.

## ОПИСАНИЕ СИМВОЛОВ И ЗНАЧКОВ

	<b>ПРЕДУПРЕЖДЕНИЕ</b>	Несоблюдение или пренебрежение мерами безопасности может привести к получению <b>серьезной травмы или смерти</b> .	
	<b>ВНИМАНИЕ</b>	Несоблюдение или пренебрежение мерами безопасности может привести к получению <b>незначительной травмы или повреждению имущества</b> .	
	Предупреждение — возможно возгорание.		Предупреждение — горячая поверхность.
	Предупреждение — электричество.		Предупреждение — взрывчатые вещества.
	НЕ прилагайте усилий.		Строго следуйте указаниям.
	НЕ разбирайте.		Отключите вилку кабеля питания от сетевой розетки.
	НЕ прикасайтесь.		Во избежание поражения электрическим током убедитесь, что варочная панель заземлена.
	Обратитесь в сервисный центр за помощью.		Примечание.
	Важная информация.		

## МЕРЫ ПРЕДОСТОРОЖНОСТИ ДЛЯ ПРЕДОТВРАЩЕНИЯ ВОЗМОЖНОГО ВОЗДЕЙСТВИЯ ИЗБЫТОЧНОЙ ЭНЕРГИИ СВЧ-ВОЛН.

Несоблюдение описанных ниже мер предосторожности может привести к вредному воздействию энергии СВЧ-волн.

- Ни при каких обстоятельствах не следует пытаться включить печь с открытой дверцей, ломать блокировочные фиксаторы (защелки дверцы) или вставлять какие-либо предметы в отверстия для блокировочных фиксаторов.
- НЕ допускайте попадания посторонних предметов между дверцей и передней панелью печи, а также накопления частиц пищи или осадка очистителя на уплотняющих поверхностях. После использования печи очистите дверцу и уплотняющие поверхности сначала влажной, а затем сухой мягкой тканью.
- НЕ пользуйтесь неисправной печью, пока ее не отремонтирует квалифицированный специалист по обслуживанию микроволновых печей от фирмы-производителя. Особенно важно, чтобы дверца печи правильно закрывалась и чтобы были исправны следующие детали:

- (1) дверца (изогнута)
- (2) петли дверцы (сломаны или ослаблены)
- (3) уплотнители дверцы и уплотняющие поверхности.
- (d) Настройка или ремонт печи должны выполняться только квалифицированным специалистом по обслуживанию микроволновых печей, прошедшим обучение у производителя данного изделия.



Это устройство является оборудованием ISM группы 2 класса В. Группа 2 включает в себя все устройства ISM (промышленность, наука, медицина), в которых генерируется и используется радиочастотная энергия в форме электромагнитного излучения для обработки материалов, EDM и оборудование для дуговой сварки.

Оборудование класса В включает в себя устройства, предназначенные для работы в домашних условиях и использующие электрические сети низкого напряжения в жилых зданиях. Samsung будет взимать плату за замену аксессуара или устранение косметического дефекта в том случае, если такое повреждение устройства и/или утрата аксессуара возникли по вине покупателя. Предметы, на которые распространяется вышеуказанное условие:

- (a) Дверца, ручка, внешняя панель или панель управления с заусенцами, царапинами или признаками физического повреждения.
- (b) Сломанный или отсутствующий поднос, направляющая ролика, муфта или блок проводов.

## ВАЖНЫЕ ИНСТРУКЦИИ ПО БЕЗОПАСНОСТИ



Всегда соблюдайте приведенные ниже инструкции по безопасности.

 ПРЕДУПРЕЖДЕНИЕ				
 Любые модификации и ремонт микроволновой печи должны выполняться только квалифицированными специалистами.	✓	✓	✓	✓
 Не нагревайте жидкости и другие продукты питания в герметично закрытых контейнерах в режиме СВЧ.	✓	✓	✓	✓
 В целях безопасности не следует чистить прибор струей воды или пара под высоким давлением.	✓	✓	✓	✓
 Не устанавливайте устройство рядом с источниками тепла, легковоспламеняющимися материалами, в помещениях с высоким уровнем влажности или пыли, в местах, где на него будет воздействовать прямой солнечный свет и вода, а также в зонах возможной утечки бытового газа и на неровной поверхности.	✓	✓	✓	✓
 Устройство требует правильное заземление в соответствии с местными или государственными правилами.	✓	✓	✓	✓
 Регулярно протирайте сухой тряпкой вилку кабеля питания и точки контакта, чтобы удалить пыль и влагу.	✓	✓	✓	✓
 Не тяните, не сгибайте кабель питания и не ставьте на него тяжелые предметы.	✓	✓	✓	✓

 В случае утечки газа (пропана, сжиженного газа) немедленно проверьте помещение и не прикасайтесь к кабелю питания.	✓	✓	✓	✓
 Не прикасайтесь к вилке кабеля питания мокрыми руками.	✓	✓	✓	✓
 Не отсоединяйте вилку кабеля питания, когда устройство включено.	✓	✓	✓	✓
 Не вставляйте в устройство пальцы и посторонние предметы. Если внутрь устройства попала вода или другое постороннее вещество, отсоедините кабель питания и обратитесь в ближайший сервисный центр.	✓	✓	✓	✓
 Не допускайте излишнего физического воздействия и ударов устройства.	✓	✓	✓	✓
 Не ставьте печь на хрупкие предметы, например на кухонную раковину или стеклянные вещи. (Только для автономных моделей)	✓	✓		
 Не используйте бензол, растворитель, спирт, пароочиститель или очиститель высокого давления для очистки устройства.	✓	✓	✓	✓
 Убедитесь, что напряжение, частота и сила тока в электрической сети соответствуют характеристикам устройства.	✓	✓	✓	✓
 Убедитесь, что вилка кабеля питания надежно вставлена в сетевую розетку. Не используйте переходник с несколькими вилками, удлинитель или электрический преобразователь.	✓	✓	✓	
 Не вешайте кабель питания на металлические предметы, не вставляйте кабель питания между предметами и не прокладываете его сзади печи.	✓	✓	✓	
 Не используйте поврежденную вилку или кабель питания, незакрепленную сетевую розетку. При повреждении вилки или кабеля обратитесь в ближайший сервисный центр.	✓	✓	✓	✓
 Данное устройство не имеет внешнего таймера или пульта дистанционного управления.	✓	✓		
 Не наносите воду непосредственно на печь.	✓	✓		
 Не ставьте никакие предметы на печь, внутрь нее и на дверь.	✓	✓	✓	
 Не распыляйте летучие вещества, например инсектициды, на поверхность печи.	✓	✓		
 Следите, чтобы дети не играли с устройством.	✓	✓	✓	✓
 Данное устройство не предназначено для установки в трейлерах, фургонах и подобных транспортных средствах.	✓	✓	✓	✓



<input type="checkbox"/>	Не храните легковоспламеняющиеся материалы в печи. Будьте особенно внимательны при нагревании блюд и напитков, содержащих алкоголь, так как пары алкоголя могут вступить в контакт с нагретыми деталями печи.	✓	✓	✓
<input type="checkbox"/>	Микроволновая печь предназначена только для автономной установки, и ее нельзя размещать в шкафу. (Только для автономных моделей)	✓	✓	✓
★	<b>ПРЕДУПРЕЖДЕНИЕ.</b> Устройство и его детали могут сильно нагреваться при использовании. Будьте осторожны, избегайте контакта с нагревательными элементами. Дети до 8 лет должны использовать устройство только под постоянным наблюдением взрослых.	✓	✓	✓
★	<b>ПРЕДУПРЕЖДЕНИЕ.</b> Детям можно пользоваться печью без контроля взрослых только в том случае, если они получили соответствующие инструкции, так что ребенок в состоянии безопасно пользоваться печью и осознает опасность неправильного с ней обращения.	✓	✓	✓
★	Это устройство могут использовать дети от 8 лет и взрослые люди с ограниченными физическими, сенсорными либо умственными способностями или лица, у которых отсутствуют необходимые знания или опыт, если их действия контролируются или если они проинструктированы относительно использования прибора лицом, отвечающим за безопасность. Детям не следует играть с устройством. Очистка и обслуживание устройства могут выполняться детьми только под присмотром.	✓	✓	✓
<input type="checkbox"/>	<b>ПРЕДУПРЕЖДЕНИЕ.</b> Если дверца или уплотнители дверцы повреждены, печь нельзя пользоваться, пока она не будет отремонтирована квалифицированным специалистом.	✓	✓	✓
<input type="checkbox"/>	<b>ПРЕДУПРЕЖДЕНИЕ.</b> Снятие корпуса печи, защищающего от воздействия энергии электромагнитных СВЧ-волн, очень опасно. Любые работы по обслуживанию или ремонту печи, связанные со снятием корпуса, могут выполнять только квалифицированные специалисты.	✓	✓	✓
<input type="checkbox"/>	<b>ПРЕДУПРЕЖДЕНИЕ.</b> Собираясь заменить лампу, обязательно отключите устройство, чтобы избежать поражения электрическим током.	✓	✓	✓
<input type="checkbox"/>	<b>ПРЕДУПРЕЖДЕНИЕ.</b> Жидкости и другие продукты нельзя разогревать в герметично закрытых контейнерах, так как они могут взорваться.	✓	✓	✓
<input type="checkbox"/>	<b>ПРЕДУПРЕЖДЕНИЕ.</b> Внешние части прибора могут сильно нагреваться при его использовании. Чтобы избежать ожогов, не оставляйте детей без присмотра рядом с прибором.	✓	✓	✓
★	Не позволяйте детям открывать или закрывать дверцу - они могут ушибиться или прищемить пальцы.	✓	✓	✓

★	<b>ПРЕДУПРЕЖДЕНИЕ.</b> Нагревание в микроволновой печи емкостей с напитками может привести к замедленному бурному кипению, поэтому для предотвращения этой ситуации при обращении с такими емкостями необходимо принять меры предосторожности. Для предотвращения этой ситуации ВСЕГДА выдерживайте 20 секунд после того, как печь отключится, чтобы дать температуре возможность выровняться. Перемешивайте жидкость во время разогрева, если это необходимо, и ОБЯЗАТЕЛЬНО перемешивайте ее после разогрева. При ожоге выполняйте следующие действия по оказанию ПЕРВОЙ ПОМОЩИ.	✓	✓	✓	✓
	<ul style="list-style-type: none"> <li>Погрузите обожженное место в холодную воду по меньшей мере на 10 минут.</li> <li>Наложите на него чистую сухую повязку.</li> <li>Не наносите никаких кремов, масел или лосьонов.</li> </ul>				
<input type="checkbox"/>	Не кладите поднос или полку в воду сразу после приготовления, это может привести к поломке или повреждению.				✓
<input type="checkbox"/>	Не используйте микроволновую печь для обжаривания во фритюре, поскольку температуру масла контролировать невозможно. Горячее масло может неожиданно выплеснуться через край посуды.	✓			✓
★	Во время использования устройство нагревается. Будьте осторожны, избегайте контакта с нагревательными элементами внутри микроволновой печи.	✓			✓
★	<b>ПРЕДУПРЕЖДЕНИЕ.</b> Содержимое бутылочек для кормления и банок для детского питания следует размещать или встряхнуть, а также перед потреблением необходимо проверить температуру для предотвращения ожога.				✓
★	Люди с ограниченными физическими, сенсорными или умственными способностями (включая детей) и лица, не имеющие достаточного опыта или знаний, не должны пользоваться данным устройством, если их действия не контролируются или если они предварительно не проинструктированы лицом, отвечающим за их безопасность.	✓	✓	✓	✓
★	Эту печь необходимо установить в правильном положении и на подходящей высоте, чтобы обеспечить удобный доступ к внутреннему пространству и области управления.	✓	✓	✓	✓
★	Перед первым использованием печи поместите в нее воду и нагревайте ее в течение 10 минут.	✓	✓	✓	✓
★	Печь следует разместить так, чтобы имелся свободный доступ к вилке кабеля питания. Если при работе печь начинает издавать странный звук, появляется дым и запах гари, немедленно отсоедините кабель питания и обратитесь в ближайший сервисный центр.	✓	✓	✓	✓
<input type="checkbox"/>	Во время самоочистки поверхности становятся более горячими, чем обычно. В таких случаях не допускайте контакта детей с печью (только для моделей с функцией самоочистки).			✓	✓

	Перед проведением самоочистки печи необходимо устранить из нее посторонние вещества. В процессе самоочистки внутри печи могут находиться кухонные принадлежности, указанные в руководстве по очистке (только для моделей с функцией самоочистки).	✓	✓	✓	✓
	После установки попытайтесь отключить устройство от источника питания. Для отключения устройства его необходимо установить таким образом, чтобы сетевая вилка была легко доступна. Также можно встроить выключатель в стационарную проводку в соответствии с правилами прокладки электропроводки (только встраиваемые модели)	✓	✓	✓	✓
	Чтобы избежать опасных ситуаций, замена поврежденного кабеля питания должна производиться изготовителем, сотрудником сервисной службы или другим квалифицированным специалистом.	✓			

### ВНИМАНИЕ

	Используйте только такую посуду, которая подходит для в микроволновых печей. НЕ используйте металлические контейнеры, столовую посуду с золотой или серебряной отделкой, шампур, вилки и т. д. Освободите звенья скрученного провода от бумажной или пластиковой упаковки. Причина: может образоваться электрическая дуга или искрение, что приведет к повреждению печи.	✓		✓	✓
	При разогреве пищи в пластиковом или бумажном контейнере следите за печью, поскольку возможно воспламенение.	✓		✓	
	Не используйте микроволновую печь для сушки бумаги или одежды.	✓		✓	✓
	При разогревании большого количества пищи сократите время, чтобы предотвратить перегрев или порчу пищи.	✓		✓	✓
	Если появится дым, выключите устройство или отключите его от источника питания и оставьте дверцу печи закрытой, чтобы сдерживать пламя.	✓		✓	✓
	Необходимо регулярно чистить печь, а также удалять из нее остатки пищи.	✓	✓		✓
	Не допускайте попадания воды на кабель питания и вилку и держите кабель вдали от нагретых деталей и источников тепла.	✓	✓		
	Яйца в скорлупе и целные яйца, сваренные вкрутую, нельзя разогревать в микроволновых печах, поскольку они могут взорваться даже после завершения разогревания в микроволновой печи. Также нельзя разогревать герметично закрытые бутылки, банки, контейнеры, орехи в скорлупе, помидоры и т. д.			✓	✓
	Не закрывайте вентиляционные отверстия тканью или бумагой. Эти материалы могут загореться при контакте с горячим воздухом, выходящим из печи. Печь может перегреться и автоматически отключиться. Ее можно будет включить, после того как она охладится.	✓		✓	

	Обязательно пользуйтесь перчатками при извлечении посуды из печи для предотвращения случайного ожога.			✓	
	Не дотрагивайтесь до нагревательных элементов или внутренних стенок печи, пока она не остынет.			✓	
	Перемешивайте жидкость во время разогревания и после. Выдерживайте 20 секунд после того, как печь отключится, чтобы предотвратить бурное кипение.			✓	
	При открытии дверцы следует находиться на расстоянии вытянутой руки от печи, чтобы избежать ожогов горячим воздухом или паром.			✓	
	Не включайте микроволновую печь, если в ней ничего нет. Микроволновая печь автоматически отключится на 30 минут в целях безопасности. При случайном включении печи рекомендуется поместить в нее стакан воды, чтобы поглотить СВЧ-волны.	✓			✓
	Не используйте абразивные материалы, химически активные вещества и острые металлические скребки для чистки стеклянной дверцы микроволновой печи, так как они могут поцарапать поверхность, что может привести к трещинам на стекле.	✓			✓
	При установке печи обеспечьте необходимо расстояние до стен, которое указано в руководстве (см. "Установка микроволновой печи").	✓			✓
	Соблюдайте осторожность при подключении других электроприборов к сетевым розеткам, расположенным рядом с печью.	✓	✓	✓	

### ПРАВИЛЬНАЯ УТИЛИЗАЦИЯ ИЗДЕЛИЯ (ИСПОЛЬЗОВАННОЕ ЭЛЕКТРИЧЕСКОЕ И ЭЛЕКТРОННОЕ ОБОРУДОВАНИЕ)

#### (Действительно для стран, использующих систему раздельного сбора отходов)

Наличие данного значка показывает, что изделие и его электронные аксессуары (например, зарядное устройство, гарнитура, кабель USB) по окончании их срока службы нельзя утилизировать вместе с другими бытовыми отходами. Во избежание нанесения вреда окружающей среде и здоровью людей при неконтролируемой утилизации, а также для обеспечения возможности переработки для повторного использования, утилизируйте изделие и его электронные аксессуары отдельно от прочих отходов.

Сведения о месте и способе утилизации изделия в соответствии с нормами природоохранного законодательства можно получить у продавца или в соответствующей государственной организации.

Бизнес-пользователи должны обратиться к своему поставщику и ознакомиться с условиями договора купли-продажи. Запрещается утилизировать изделие и его электронные аксессуары вместе с другими производственными отходами.

## УСТАНОВКА МИКРОВОЛНОВОЙ ПЕЧИ

Установите печь на ровной плоской поверхности на высоте 85 см от пола. Поверхность должна выдерживать вес микроволновой печи.

1. При установке печи убедитесь, что обеспечивается достаточная вентиляция. Для этого оставьте 10 см сзади и по бокам печи и 20 см сверху.

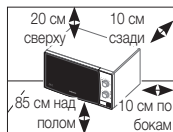

2. Удалите из печи упаковочный материал. Установите роликовую подставку и вращающийся поднос. Убедитесь, что поднос вращается свободно.

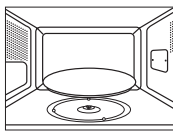

3. При установке печи необходимо обеспечить удобный доступ к сетевому шнуру.

- ☑ Если сетевой шнур поврежден, его необходимо заменить специальным шнуром или узлом сетевого шнура в сборе, поставляемым изготовителем или его представителем.

В целях личной безопасности включайте сетевой шнур только в трехконтактную заземленную розетку переменного тока с напряжением 230 В и частотой 50 Гц. Если сетевой шнур поврежден, его необходимо заменить специальным шнуром.

- ☑ Не устанавливайте печь в условиях повышенной температуры или влажности, например рядом с обычной печью или батареей центрального отопления. Параметры источника электропитания должны строго соответствовать характеристикам, указанным в спецификации данного изделия. Перед первым использованием печи протрите внутренние стенки и уплотнитель дверцы влажной тканью.

## ДЕЙСТВИЯ ПРИ ВОЗНИКНОВЕНИИ ПРОБЛЕМ ИЛИ СОМНЕНИЙ

При возникновении нижеперечисленных проблем воспользуйтесь указанными решениями.

### Это нормально.

- Наличие конденсата на внутренних стенках печи.
- Поток воздуха в области дверцы или внешнего покрытия.
- Отражение света в области дверцы или внешнего покрытия.
- Выбросы пара в области дверцы или вентиляционных отверстий.

### Печь не включается после поворота регулятора ТИМЕРА.

- Проверьте, плотно ли закрыта дверца.

### Продукты совсем не приготовились.

- Проверьте, правильно ли установлен таймер.
- Проверьте, плотно ли закрыта дверца.
- Проверьте, не перегружена ли электрическая цепь, исправен ли предохранитель и не сработал ли автоматический выключатель.

### Продукты нагреты слишком сильно либо недостаточно.

- Проверьте, правильно ли установлено время приготовления для данного блюда.
- Убедитесь, что для данного блюда был установлен правильный уровень мощности.

### Внутри печи видны искры и слышен треск.

- Убедитесь, что не была использована посуда с металлической отделкой.
- Убедитесь, что в печи не была оставлена вилка или другой металлический прибор.
- Убедитесь, что алюминиевая фольга не расположена слишком близко к стенкам печи.

### Микроволновая печь создает помехи для телевизоров и радиоприемников.

- Во время работы микроволновой печи могут наблюдаться незначительные помехи в работе телевизоров и радиоприемников. Это нормально. Чтобы избежать такой проблемы, устанавливайте печь подальше от телевизоров, радиоприемников и антенн.

- ☑ Если приведенные выше рекомендации не помогли решить проблему, обратитесь к продавцу или в сервисный центр Samsung.



## ПРИГОТОВЛЕНИЕ И РАЗОГРЕВ ПРОДУКТОВ

Ниже описана процедура приготовления и разогрева продуктов. ВСЕГДА проверяйте настройки перед тем, как оставить печь без присмотра. Поместите продукты в центр вращающегося подноса и закройте дверцу.

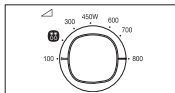

1. Поворачивая **РЕГУЛЯТОР МОЩНОСТИ**, установите максимальный уровень мощности (**МАКСИМАЛЬНАЯ МОЩНОСТЬ: 800 Вт**)

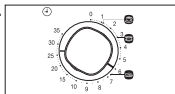

2. Поворачивая регулятор **ТАЙМЕРА**, установите время.

**В результате:** включится подсветка печи и поднос начнет вращаться.





-  **Никогда** не включайте пустую микроволновую печь.
-  Чтобы изменить уровень мощности во время приготовления, поворачивайте **РЕГУЛЯТОР МОЩНОСТИ**.

## УРОВНИ МОЩНОСТИ

Ниже приведены доступные уровни мощности.

Уровень мощности	Мощность
ВЫСОКИЙ	800 Вт
РАЗОГРЕВ	700 Вт
ВЫШЕ СРЕДНЕГО	600 Вт
СРЕДНИЙ	450 Вт
НИЖЕ СРЕДНЕГО	300 Вт
РАЗМОРОЗКА (**)	180 Вт
НИЗКИЙ	100 Вт

-  Если вы выбираете более высокий уровень мощности, время приготовления следует уменьшить.
-  Чем ниже уровень мощности, тем больше должно быть время приготовления.

## ОСТАНОВКА ПРИГОТОВЛЕНИЯ

Приготовление можно остановить в любое время, чтобы проверить состояние продуктов.

1. Чтобы временно остановить приготовление, откройте дверцу печи.

**В результате:** приготовление остановится. Чтобы возобновить процесс приготовления, закройте дверцу.

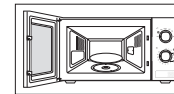

2. Чтобы окончательно остановить приготовление, переведите регулятор **ТАЙМЕРА** в положение 0.

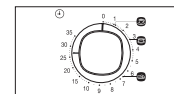

## РЕГУЛИРОВКА ВРЕМЕНИ ПРИГОТОВЛЕНИЯ

Изменение времени приготовления осуществляется поворотом регулятора **ТАЙМЕРА**.

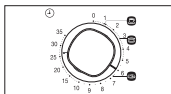

## РУЧНАЯ РАЗМОРОЗКА ПИЦЦЫ

В режиме разморозки можно размораживать мясо, птицу, рыбу. Поместите замороженные продукты в центр вращающегося подноса и закройте дверцу.

1. Переверните **РЕГУЛЯТОР МОЩНОСТИ** в положение **разморозки** – значок (☞).

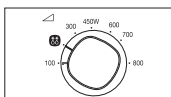

2. Поворачивая регулятор **ТАЙМЕРА**, выберите нужное время приготовления.

**В результате:** начнется размораживание.

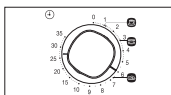

- ☑ Применяйте только посуду, которую разрешено использовать в микроволновой печи.

## ИСПОЛЬЗОВАНИЕ РЕЖИМА БЫСТРОГО РАЗОГРЕВА

Поместите продукты в центр вращающегося подноса и закройте дверцу.

1. Поворачивая **РЕГУЛЯТОР МОЩНОСТИ**, установите максимальный уровень мощности.

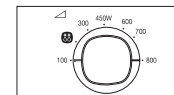

2. С помощью регулятора **ТАЙМЕРА** выберите один из режимов быстрого разогрева (напитки, супы/соусы или свежие овощи).

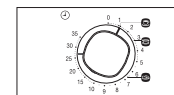

- ☑ Применяйте только посуду, которую разрешено использовать в микроволновой печи.

## НАСТРОЙКИ РЕЖИМА БЫСТРОГО РАЗОГРЕВА

Ниже перечислено несколько советов по приготовлению или разогреву пищи с помощью функций быстрого разогрева или приготовления.

Обозначения	Продукты	Размер порции	Время приготовления	Время выдержки
	Напитки	150 мл	1 мин 10 сек	1–2 мин
	Супы/соусы (охлажденные)	200–250 г	3 мин	2–3 мин
	Свежие овощи	300–350 г	6 мин 40 сек	2–3 мин

## РУКОВОДСТВО ПО ВЫБОРУ ПОСУДЫ

В процессе приготовления продуктов в микроволновой печи необходимо, чтобы микроволны проникали в продукты, не отражаясь и не поглощаясь используемой посудой. Вот почему посуду для использования в микроволновой печи надо подбирать очень тщательно. Если на посуде есть отметка о возможности использования в микроволновой печи, беспокоиться не о чем.

В приведенной ниже таблице указаны различные виды посуды, а также возможность и варианты их использования в микроволновой печи.

Тип посуды	Совместимость с микроволновой печью	Примечания
<b>Алюминиевая фольга</b>	✓ ✗	Может быть использована в небольших количествах для предотвращения подгорания продуктов. Если фольга находится слишком близко к стенкам печи или ее слишком много, может возникнуть искрение.
<b>Блюдо для обжаривания</b>	✓	Не нагревать предварительно более 8 минут.
<b>Фарфоровая и глиняная посуда</b>	✓	Фарфоровая, керамическая, глазурованная глиняная посуда и посуда из тонкостенного фарфора без металлических элементов подходит для использования в микроволновой печи.
<b>Одноразовая картонная посуда</b>	✓	Некоторые замороженные продукты упаковывают именно так.
<b>Упаковка, используемая на предприятиях быстрого питания</b>		
<ul style="list-style-type: none"> <li>• Контейнеры в форме чашек из полистирола</li> </ul>	✓	Могут быть использованы для разогрева продуктов. Перегрев может вызвать плавление полистирола.
<ul style="list-style-type: none"> <li>• Бумажные пакеты и газеты</li> </ul>	✗	Могут вызвать возгорание.
<ul style="list-style-type: none"> <li>• Переработанная бумага или металлические ободки</li> </ul>	✗	Может вызвать искрение.
<b>Стеклопосуда</b>		
<ul style="list-style-type: none"> <li>• Посуда для применения в печи и сервировки</li> </ul>	✓	Подходит для использования, если не имеет металлических элементов.
<ul style="list-style-type: none"> <li>• Тонкая стеклянная посуда</li> </ul>	✓	Может быть использована для разогрева продуктов или напитков. Хрупкое стекло может треснуть или разбиться при резком нагреве.

Тип посуды	Совместимость с микроволновой печью	Примечания
<ul style="list-style-type: none"> <li>• Стеклянные банки</li> </ul>	✓	Необходимо снять крышку перед использованием. Подходят только для разогрева.
<b>Металлическая посуда</b>		
<ul style="list-style-type: none"> <li>• Тарелки</li> </ul>	✗	Могут вызвать искрение или возгорание.
<ul style="list-style-type: none"> <li>• Упаковка для замороженных продуктов с металлическими зажимами</li> </ul>	✗	
<b>Бумажная посуда</b>		
<ul style="list-style-type: none"> <li>• Тарелки, чашки, салфетки и бумажные полотенца</li> </ul>	✓	Для непродолжительного приготовления или нагрева. Также поглощают избыточную влагу.
<ul style="list-style-type: none"> <li>• Переработанная бумага</li> </ul>	✗	Может вызвать искрение.
<b>Пластиковая посуда</b>		
<ul style="list-style-type: none"> <li>• Контейнеры</li> </ul>	✓	Только жаростойкий термопластик. Изделия из другого вида пластика могут деформироваться и выцветать при высоких температурах. Не используйте пластик на основе меламина.
<ul style="list-style-type: none"> <li>• Пищевая пленка</li> </ul>	✓	Может быть использована для сохранения влаги. Не должна соприкасаться с продуктами. Снимать пленку следует с осторожностью, поскольку пар, выходящий при этом, может вызвать ожоги.
<ul style="list-style-type: none"> <li>• Пакеты для замороженных продуктов</li> </ul>	✓ ✗	Только жаропрочные или пригодные для варки. Не должны быть герметичными. При необходимости сделайте отверстия с помощью вилки.
<b>Вощеная или жиронепроницаемая бумага</b>	✓	Может быть использована для сохранения влаги или предотвращения разбрызгивания.

- ✓ **Рекомендуется**
- ✓✗ **Использовать с осторожностью**
- ✗ **Опасно**

## ОЧИСТКА МИКРОВОЛНОВОЙ ПЕЧИ

Во избежание скопления жира и частиц продуктов следующие части микроволновой печи требуют регулярной очистки:

- внешние и внутренние поверхности;
- дверца и ее уплотнитель;
- вращающийся поднос и роликовые подставки.

**ВЕСЕГДА** следите, чтобы уплотнитель дверцы был чистым, а сама дверца плотно закрывалась.

Небрежность при очистке печи может привести к порче ее поверхности, что негативно скажется на работе устройства и создаст опасность для здоровья.

1. Очищайте внешнюю поверхность печи мягкой чистой тканью и теплой мыльной водой. Промойте и высушите ее.
2. Удалите брызги и въевшиеся пятна с внутренней поверхности печи и поворотного кольца с помощью ткани, смоченной в мыльной воде. Промойте и высушите ее.
3. Чтобы размягчить затвердевшие частички еды и удалить запахи, поместите в печь чашку с раствором лимонного сока и нагревайте ее в течение десяти минут на максимальном уровне мощности.
4. Мойте тарелку, подходящую для посудомоечной машины, как только возникнет необходимость.

**НЕ ДОПУСКАЙТЕ** попадания воды в вентиляционные отверстия. НИКОГДА не используйте абразивные чистящие средства и химические растворители. При очистке уплотнителя дверцы внимательно следите, чтобы частицы пищи:

- не накапливались;
- не мешали дверце плотно закрываться.

## ТЕХНИЧЕСКИЕ ХАРАКТЕРИСТИКИ

Компания Samsung постоянно стремится улучшить качество своих изделий. Характеристики дизайна и данное руководство по использованию микроволновой печи могут изменяться без предварительного уведомления.

<b>Модель</b>	<b>ME71KR*-1 / ME71KR*-2 / ME71KR*-3 ME711KR / ME712KR / ME713KR</b>
<b>Источник питания</b>	230 В ~ 50 Гц
<b>Энергопотребление</b> Микроволны	1150 Вт
<b>Выходная мощность</b>	100 Вт, 800 Вт (IEC-705)
<b>Рабочая частота</b>	2450 МГц
<b>Магнетрон</b>	OM75S(31)
<b>Способ охлаждения</b>	Охлаждающий вентилятор
<b>Размеры (Ш x В x Г)</b> Внешняя поверхность	489 x 275 x 349 мм (ME71KR*-1/ME711KR) 489 x 275 x 345 мм (ME71KR*-2/ME712KR) 489 x 275 x 354 мм (ME71KR*-3/ME713KR)
Камера печи	330 x 211 x 309 мм
<b>Объем</b>	20 литров
<b>Масса</b> Нетто	Около 11,5 кг

※ **оборудование класса I**

Подлежит использованию по назначению  
в нормальных условиях  
Срок службы: 7 лет

## ДЛЯ ЗАМЕТОК

## ДЛЯ ЗАМЕТОК

	Символ «не для пищевой продукции» применяется в соответствии с техническим регламентом Таможенного союза «О безопасности упаковки» 005/2011 и указывает на то, что упаковка данного продукта не предназначена для повторного использования и подлежит утилизации. Упаковку данного продукта запрещается использовать для хранения пищевой продукции.
	Символ «петля Мебиуса» указывает на возможность утилизации упаковки. Символ может быть дополнен обозначением материала упаковки в виде цифрового и/или буквенного обозначения.

# SAMSUNG



**Производитель :** Samsung Electronics Co., Ltd /  
Самсунг Электроникс Ко., Лтд

**Адрес производителя :**  
(Мэтан-донг) 129, Самсунг-ро, Йонгтонг-гу, Сувон-си,  
Гионгги-до, Корея, 443-742

**Адрес мощностей производства :**  
ЛОТ 2, ЛЕБУХ 2, НОРС КЛАНГ СТРЕЙТС, ЭРИА 21,  
ИНДАСТРИАЛ ПАРК, 42000  
ПОРТ КЛАНГ, СЕЛАНГОР ДАРУЛ ЭСАН, МАЛАЙЗИЯ

**Страна производства :** Малайзия

**Импортер в России :**  
ООО «Самсунг Электроникс Рус Компани»  
Адрес: 125009, г. Москва, Россия, ул. Воздвиженка 10, 4 этаж

В СЛУЧАЕ ВОЗНИКНОВЕНИЯ ВОПРОСОВ ИЛИ КОММЕНТАРИЕВ

СТРАНА	ТЕЛЕФОН	ВЕБ-УЗЕЛ
RUSSIA	8-800-555-55-55 (VIP care 8-800-555-55-88)	<a href="http://www.samsung.com/ru/support">www.samsung.com/ru/support</a>
GEORGIA	0-800-555-555	<a href="http://www.samsung.com/support">www.samsung.com/support</a>
ARMENIA	0-800-05-555	
AZERBAIJAN	0-88-555-55-55	
KAZAKHSTAN	8-10-800-500-55-500 (GSM: 7799, VIP care 7700)	
UZBEKISTAN	00-800-500-55-500 (GSM: 7799)	
KYRGYZSTAN	00-800-500-55-500 (GSM: 9977)	<a href="http://www.samsung.com/kz_ru/support">www.samsung.com/kz_ru/support</a>
TAJKIKISTAN	8-10-800-500-55-500	<a href="http://www.samsung.com/support">www.samsung.com/support</a>
MONGOLIA	+7-495-363-17-00	
BELARUS	810-800-500-55-500	
MOLDOVA	0-800-614-40	
UKRAINE	0-800-502-000	<a href="http://www.samsung.com/ua/support">www.samsung.com/ua/support</a> (Ukrainian) <a href="http://www.samsung.com/ua_ru/support">www.samsung.com/ua_ru/support</a> (Russian)



DE68-03897R-00

# Мікрохвильова піч

Інструкція користувача і  
посібник із приготування їжі

Зверніть увагу на те, що гарантія Samsung HE поширюється на дзвінки в центр обслуговування, що стосуються пояснень щодо принципів роботи виробу, коригування неправильного встановлення виробу або чищення чи технічного обслуговування.

ME71KR\*-1  
ME71KR\*-2  
ME71KR\*-3  
ME711KR  
ME712KR  
ME713KR

уявіть можливості

Дякуємо за придбання цього виробу компанії Samsung.

**SAMSUNG**

## ЗМІСТ

Піч.....	2
Панель керування.....	3
Приладдя.....	3
Користування цією інструкцією.....	4
Важлива інформація з техніки безпеки.....	4
Пояснення символів і піктограм.....	4
Правила техніки безпеки для уникнення можливого надмірного впливу енергії мікрохвиль.....	4
Важливі інструкції з техніки безпеки.....	5
Правильна утилізація виробу (Відходи електричного та електронного обладнання).....	7
Встановлення мікрохвильової печі.....	8
Що робити, якщо виникли сумніви з приводу чогось, або є певні проблеми.....	8
Приготування/Підігрівання.....	9
Рівень потужності.....	9
Зупинка приготування їжі.....	9
Регулювання часу приготування.....	10
Розморожування вручну.....	10
Використання режиму швидкого розігрівання.....	10
Параметри режиму швидкого розігрівання.....	10
Посібник із вибору посуду.....	11
Чищення мікрохвильової печі.....	12
Технічні характеристики.....	12

## ПІЧ

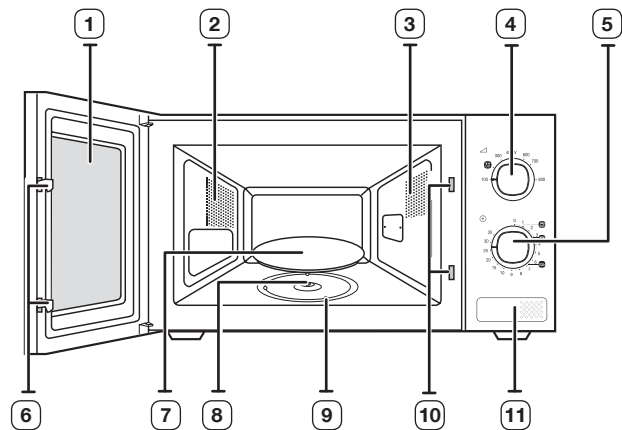

- |                         |                                   |
|-------------------------|-----------------------------------|
| 1. ДВЕРЦЯТА             | 7. СКЛЯНА ТАРІЛКА                 |
| 2. ВЕНТИЛЯЦІЙНІ ОТВОРИ  | 8. МУФТА                          |
| 3. ОСВІТЛЕННЯ           | 9. РОЛИКОВА ОПОРА                 |
| 4. РЕГУЛЯТОР ПОТУЖНОСТІ | 10. ОТВОРИ БЛОКУВАЛЬНИХ КОНТАКТІВ |
| 5. РЕГУЛЯТОР ТАЙМЕРА    | 11. КНОПКА ВІДКРИВАННЯ ДВЕРЦЯТ    |
| 6. ЗАМКИ ДВЕРЦЯТ        |                                   |



## ПАНЕЛЬ КЕРУВАННЯ

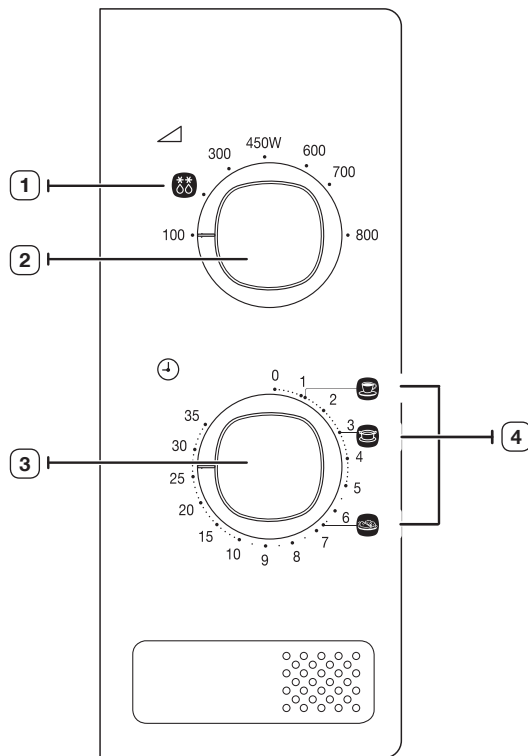

1. РОЗМОРОЖЕННЯ
2. РЕГУЛЯТОР ПОТУЖНОСТІ
3. РЕГУЛЯТОР ТАЙМЕРА
4. ШВИДКЕ РОЗІГРІВАННЯ

## ПРИЛАДДЯ

Залежно від придбаної моделі, в комплекті постачаються декілька приладь, які можна використовувати в різний спосіб.

1. **Муфта**, яка вже закріплена на валу мотора в основі печі.

**Призначення:** Муфта обертає скляну тарілку.

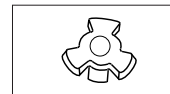

2. **Роликова опора**, яка кріпиться в центрі печі.

**Призначення:** Роликова опора підтримує скляну тарілку.



3. **Скляна тарілка**, яку ставлять на роликову опору так, щоб центр був з'єднаний із муфтою.

**Призначення:** Скляна тарілка служить як поверхня для приготування; її можна легко вийняти і почистити.

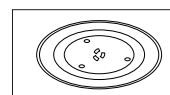

-  **НЕ** можна користуватися мікрохвильовою піччю, якщо не встановлено роликову опору і скляну тарілку.

## КОРИСТУВАННЯ ЦІЄЮ ІНСТРУКЦІЄЮ

Ви придбали мікрохвильову піч компанії SAMSUNG. В інструкції користувача міститься корисна інформація щодо приготування їжі в цій мікрохвильовій печі:

- правила техніки безпеки
- відповідні приладдя і посуд для приготування їжі
- корисні поради щодо приготування
- поради щодо приготування

## ВАЖЛИВА ІНФОРМАЦІЯ З ТЕХНІКИ БЕЗПЕКИ

### ВАЖЛИВІ ІНСТРУКЦІЇ З ТЕХНІКИ БЕЗПЕКИ УВАЖНО ПРОЧИТАЙТЕ І ЗБЕРІГАЙТЕ ДЛЯ ДОВІДКИ В МАЙБУТНЬОМУ.

**Перш ніж використовувати піч, упевніться, що дотримано поданих далі вказівок.**

- Використовуйте пристрій лише за призначенням, як описано в цьому посібнику. Попередження та важлива інформація з техніки безпеки, викладені в цьому посібнику, не описують усі можливі умови та ситуації, які можуть трапитись. Під час встановлення, обслуговування й експлуатації цього пристрою користувач повинен керуватися здоровим глуздом та бути уважним і обережним.
- Ці інструкції стосуються різних моделей мікрохвильових печей, тому характеристики вашої печі можуть дещо відрізнятися від описаних у цьому посібнику, а також не всі знаки попередження можуть стосуватися вашої печі. В разі виникнення запитань або проблем звертайтеся до найближчого центру обслуговування або отримайте підтримку чи шукайте інформацію на веб-сайті [www.samsung.com](http://www.samsung.com).
- Ця мікрохвильова піч передбачена для підігрівання їжі. Вона призначена виключно для побутового використання. Не нагрівайте тканини будь-якого типу чи подушечки із зернами, оскільки це може призвести до отримання опіків або пожежі. Виробник не нестиме відповідальність за шкоду, яка виникла внаслідок неналежного або неправильного використання пристрою.
- Якщо не підтримувати піч у чистоті, можливе пошкодження покриття печі, що призведе до скорочення терміну служби печі та може стати причиною виникнення небезпечних ситуацій.

## ПОЯСНЕННЯ СИМВОЛІВ І ПІКТОГРАМ

 **ПОПЕРЕДЖЕННЯ** Ризиковані дії чи недотримання заходів безпеки, які можуть призвести до **серйозної травми або смерті користувача**.

 **УВАГА** Ризиковані дії чи недотримання заходів безпеки можуть призвести до **отримання незначної травми або пошкодження майна**.

 Попередження; небезпека пожежі

 Попередження; електрика

 НЕ намагайтеся виконати цю дію.

 НЕ розбирайте виріб.

 НЕ торкайтесь.

 Зателефонуйте до центру обслуговування по допомогу.

 Важлива інформація

 Попередження; гаряча поверхня

 Попередження; вибухонебезпечна речовина

 Чітко дотримуйтеся вказівок.

 Вийміть штепсель із розетки.

 Перевірте, чи виріб заземлено, щоб уникнути ураження електричним струмом.

 Примітка

## ПРАВИЛА ТЕХНІКИ БЕЗПЕКИ ДЛЯ УНИКНЕННЯ МОЖЛИВОГО НАДМІРНОГО ВПЛИВУ ЕНЕРГІЇ МІКРОХВИЛЬ.

Недотримання цих запобіжних заходів може призвести до шкідливого впливу мікрохвильового випромінювання на організм.

- За жодних обставин не можна користуватися піччю з відкритими дверцятами, псувати блокувальні контакти (замки дверцят) або вставляти будь-що в отвори блокувальних контактів.
- НЕ вставляйте нічого між дверцятами та передньою панеллю печі і не допускайте накопичення часточок продуктів або мийних засобів на ушліплюючих поверхнях. Підтримуйте дверцята та їх ушліплюючі поверхні в чистоті, протираючи їх після використання печі спочатку вологою, а потім м'якою сухою ганчіркою.
- НЕ використовуйте несправну піч, доки її не полагодить кваліфікований спеціаліст із мікрохвильових печей, який пройшов відповідну підготовку в компанії-виробника. Особливо важливо, щоб дверцята печі надійно закривались і не було жодних пошкоджень:

- (1) дверцята (зігнути)
- (2) завіси дверцят (зламано або ослаблені)
- (3) ущільнювачі дверцят та ущільнюючі поверхні
- (f) Регулювати чи ремонтувати піч може лише кваліфікований спеціаліст із мікрохвильових печей, який пройшов відповідну підготовку в компанії-виробника.

Цей виріб є пристроєм 2-ї групи класу В, що працює в діапазоні ISM. Друга група включає всі пристрої, які працюють в діапазоні ISM, у яких виробляється та/або використовується радіочастотна енергія у вигляді електромагнітного випромінювання для обробки матеріалів, а також електроерозійні верстати (EDM) та пристрої для електродугового зварювання.

Пристрої класу В призначені для побутового використання та в установках, під'єднаних до електромережі з низькою напругою.

Компанія Samsung стягуватиме плату за заміну приладдя чи усунення незначного дефекту, якщо пошкодження пристрою та/чи пошкодження приладдя або його втрата були спричинені користувачем. Ця умова стосується таких частин:

- (a) дверцят із вм'ятинами, подряпинами чи поламаних дверцят, ручки, зовнішньої панелі чи панелі керування;
- (б) пошкодженої чи загубленої форми, напрямного ролика, муфти чи решітки-гриль.

## ВАЖЛИВІ ІНСТРУКЦІЇ З ТЕХНІКИ БЕЗПЕКИ

Постійно дотримуйтесь цих заходів безпеки.

<b>⚠ ПОПЕРЕДЖЕННЯ</b>					
Лише кваліфікований спеціаліст може змінювати або ремонтувати мікрохвильову піч.	✓	✓	✓	✓	✓
Не нагрівайте рідини або продукти у щільно закритій ємності у режимі мікрохвиль.	✓	✓	✓	✓	✓
Задля безпеки не застосовуйте для чищення засоби, які використовують воду під високим тиском чи пару.	✓	✓	✓	✓	✓
Не встановлюйте цей пристрій біля обігрівачів і легкозаймистих матеріалів, у місці з високим вмістом жиру, вологому або запаленому місці, під прямим сонячним промінням і водою (дощем), чи місцях де може витікати газ; на нерівній поверхні.	✓	✓	✓	✓	✓
Цей пристрій слід належно заземлити відповідно до місцевих і національних норм.	✓	✓	✓	✓	✓
Зі штепселя та місць контактів слід усунути всі чужорідні речовини, наприклад пил або вологу, сухою ганчіркою.	✓	✓	✓	✓	✓
Не тягніть і сильно не згинайте кабель живлення, не ставте на нього важкі предмети.	✓	✓	✓	✓	✓
У випадку витікання газу (пропану, зрідженого нафтового газу тощо) негайно провітрити приміщення, не торкаючись штепселя.	✓	✓	✓	✓	✓

Не торкайтеся штепселя вологими руками.	✓	✓	✓	✓
Не вимикайте пристрій, виймаючи штепсель із розетки під час роботи пристрою.	✓	✓	✓	✓
Не пхайте пальці або сторонні предмети у піч. Якщо будь-яка чужорідна речовина, наприклад вода, потрапить у пристрій, від'єднайте його від електромережі та зверніться до найближчого центру обслуговування.	✓	✓	✓	✓
Не тисніть надмірно та не стукайте по пристрою.	✓	✓	✓	✓
Не ставте піч на крихкі предмети, наприклад умивальник чи скляний предмет (тільки для моделей, які встановлюються на полицю чи шафку).	✓	✓		
Не використовуйте для чищення пристрою бензол, розчинник, спиртовий засіб, пристрій зі струменевою подачею пари або пристрій із подачею води під високим тиском.	✓	✓	✓	✓
Упевніться, що напруга, частота і струм мережі відповідають технічним характеристикам виробу.	✓	✓	✓	✓
Надійно під'єднайте штепсель до мережі. Не використовуйте адаптер для кількох штепселів, кабель-подовжувач або електричний трансформатор.	✓	✓	✓	✓
Не зачіпайте кабель живлення за металевий об'єкт, не затискайте кабель між предметами і не кладіть його позаду печі.	✓	✓	✓	✓
Не використовуйте пошкоджений штепсель, пошкоджений кабель живлення або ненадійно закріплену розетку. Якщо штепсель або кабель живлення пошкоджені, одразу зверніться до найближчого центру обслуговування.	✓	✓	✓	✓
Пристрій не призначено для керування за допомогою зовнішнього таймера або окремої системи дистанційного керування.	✓	✓		
Не лийте і не розпилюйте воду на або у піч.	✓	✓		
Не ставте предмети на або всередину печі, на дверцята печі.	✓	✓	✓	✓
Не розпилюйте летючі речовини, наприклад інсектициди, на поверхню печі.	✓	✓		
За малими дітьми слід наглядати, щоб вони не бавились із пристроєм.	✓	✓	✓	✓
Цей пристрій не розраховано для встановлення у транспортних засобах, трейлерах тощо.	✓	✓	✓	✓
Не зберігайте легкозаймисті матеріали в печі. Особливо будьте уважні під час нагрівання страв або напоїв, які містять алкоголь, оскільки пари алкоголю можуть контактувати з гарячими частинами печі.	✓		✓	✓

<input type="checkbox"/>	Мікрохвильову піч слід ставити лише на полицю або на шафку, в жодному разі не в шафку (тільки для моделей, які встановлюються на полицю чи у шафку).	✓	✓	✓	✓
<input checked="" type="checkbox"/>	<b>ПОПЕРЕДЖЕННЯ.</b> Пристрій і його легкодоступні частини нагріваються під час використання. Уникайте контакту з нагрівальними елементами. Дітей до 8 років, які не перебувають під постійним наглядом дорослих, не слід підпускати до пристрою.	✓	✓	✓	✓
<input checked="" type="checkbox"/>	<b>ПОПЕРЕДЖЕННЯ.</b> Діти можуть користуватися піччю без нагляду дорослих лише, якщо попередньо отримали відповідні вказівки, можуть безпечно користуватися піччю і усвідомлюють небезпеку від неправильного користування.	✓	✓	✓	✓
<input checked="" type="checkbox"/>	Діти, старші 8 років, особи з обмеженими фізичними, сенсорними або розумовими можливостями, чи особи, які не мають достатнього досвіду чи знань, можуть користуватися пристроєм лише, якщо перебувають під наглядом або навчені безпечно користуватись пристроєм і усвідомлюють небезпеку від неправильного користування. Не дозволяйте дітям бавитися з цим пристроєм. Чистити та обслуговувати пристрій діти можуть лише під наглядом дорослих.	✓	✓	✓	✓
<input type="checkbox"/>	<b>ПОПЕРЕДЖЕННЯ.</b> Якщо пошкоджено дверцята або ущільнювачі дверцят, піч не можна використовувати до тих пір, поки її не полагодить спеціаліст.	✓	✓	✓	✓
<input type="checkbox"/>	<b>ПОПЕРЕДЖЕННЯ.</b> Для осіб, які не є спеціалістами, небезпечно проводити обслуговування та ремонт, що включає зняття кришки, яка захищає від впливу мікрохвиль.	✓	✓	✓	✓
<input type="checkbox"/>	<b>ПОПЕРЕДЖЕННЯ.</b> Перед заміною лампи пристрій потрібно вимкнути, щоб уникнути можливості ураження електричним струмом.	✓	✓	✓	✓
<input type="checkbox"/>	<b>ПОПЕРЕДЖЕННЯ.</b> Рідини та інші продукти не можна розігрівати в щільно закритих ємностях, оскільки вони можуть вибухнути.	✓	✓	✓	✓
<input type="checkbox"/>	<b>ПОПЕРЕДЖЕННЯ.</b> Доступні частини пристрою можуть сильно нагріватися. Для уникнення опіків малих дітей не можна допускати до пристрою.	✓	✓	✓	✓
<input checked="" type="checkbox"/>	Закриваючи чи відкриваючи дверцята, слідкуйте, щоб поруч не було дітей; діти можуть вдаритися об дверцята чи прищемити пальці.	✓	✓	✓	✓

<input checked="" type="checkbox"/>	<b>ПОПЕРЕДЖЕННЯ.</b> Під час нагрівання напоїв у печі існує небезпека раптового закипання рідини, тому необхідно обережно поводитися з наповненим рідиною посудом. Для уникнення такої ситуації ЗАВЖДИ дотримуйтеся часу витримки після вимкнення печі не менше 20 секунд, щоб температура вирівнялася по всьому об'єму рідини. Помішуйте страву під час підгрівання, якщо необхідно, і ЗАВЖДИ помішуйте після підгрівання. У разі опіку дотримуйтеся цих інструкцій із надання ПЕРШОЇ ДОПОМОГИ. <ul style="list-style-type: none"> <li>• Занурте обпечене місце в холодну воду щонайменше на 10 хвилин.</li> <li>• Накладіть на обпечену ділянку чисту суху пов'язку.</li> <li>• Не наносьте на обпечену ділянку жодних кремів, олій чи лосьйонів.</li> </ul>	✓	✓	✓	✓
<input type="checkbox"/>	Не кладіть піддон чи решітку у воду відразу після приготування, оскільки так можна їх пошкодити.				✓
<input type="checkbox"/>	Не використовуйте мікрохвильову піч для приготування страв у фритюрі, оскільки температуру олії контролювати неможливо. Може мати місце раптове переливання гарячої рідини під час кипіння.	✓			✓
<input checked="" type="checkbox"/>	Під час використання пристрій нагрівається. Уникайте контакту з нагрівальними елементами всередині мікрохвильової печі.	✓	✓	✓	✓
<input checked="" type="checkbox"/>	<b>ПОПЕРЕДЖЕННЯ.</b> Щоб запобігти опікам, вміст пляшок із молоком і баночок із дитячим харчуванням необхідно перемішувати та збовтувати, а також перевіряти його температуру перед годуванням дитини.				✓
<input checked="" type="checkbox"/>	Пристрій не призначений для використання особами (включаючи дітей) з обмеженими фізичними, сенсорними чи розумовими можливостями або особами, які не мають достатнього досвіду чи знань, якщо вони перебувають без нагляду відповідальної за їхню безпеку особи або не навчені безпечно користуватися пристроєм.	✓	✓	✓	✓
<input checked="" type="checkbox"/>	Цю піч потрібно встановлювати у правильному напрямку і на такій висоті, щоб отримати легкий доступ до камери і панелі керування.	✓	✓	✓	✓
<input checked="" type="checkbox"/>	Перш ніж використовувати піч вперше, слід підігріти в ній воду протягом 10 хвилин.	✓	✓	✓	✓
<input checked="" type="checkbox"/>	Мікрохвильова піч має бути розташована так, щоб забезпечити вільний доступ до розетки. Якщо з печі чути незрозумілий шум, запах горілого чи видно дим, негайно від'єднайте штепсель від мережі та зверніться до найближчого центру обслуговування.	✓	✓	✓	✓
<input type="checkbox"/>	В режимі чищення поверхні печі можуть нагріватися більше, ніж звичайно, і не слід допускати дітей близько до печі (тільки для моделей із функцією чищення).	✓	✓		✓
<input type="checkbox"/>	Перед увімкненням режиму чищення необхідно видалити рештки продуктів чи рідини, а також перевірити у відповідному посібнику, які предмети можна залишити в печі на час роботи режиму чищення (тільки для моделей із функцією чищення).	✓	✓	✓	✓

	Пристрій слід встановлювати таким чином, щоб його можна було відключити від мережі після встановлення. Для відключення пристрою використовуйте штекер, який має бути легкодоступним, або перемикач, встановлений у фіксовану проводку згідно правил (тільки для вбудованої моделі).	✓	✓	✓	✓
	Якщо кабель живлення пошкоджено, задля уникнення небезпеки його має замінити виробник, працівник служби обслуговування чи кваліфікований спеціаліст.	✓			

<b>УВАГА</b>					
	Використовуйте лише ті предмети, які призначені для мікрохвильових печей; НЕ використовуйте жодних металевих ємностей, столового посуду із золотом чи срібною оправою, шампури, виделки тощо. Знімайте дровоти зав'язки з паперових чи пластикових пакетів. Причина: можуть виникати електричні розряди та іскри, що може спричинити пошкодження печі.	✓		✓	✓
	Нагріваючи їжу у пластиковому чи паперовому посуді, необхідно час від часу заглядати в піч, оскільки посуд може загорітися.	✓		✓	
	Не використовуйте мікрохвильову піч для сушіння газет чи одягу.	✓		✓	✓
	Невелику кількість їжі ставте на недовгий час, щоб не перегріти її, і щоб вона не закипала.	✓		✓	✓
	Якщо побачите чи почуете дим, вимкніть піч і від'єднайте кабель від розетки. Не відкривайте дверцята, щоб полум'я загасло без доступу кисню.	✓		✓	✓
	Піч необхідно регулярно чистити і видаляти з неї залишки продуктів.	✓	✓		✓
	Не занурюйте кабель живлення або штепсель у воду, а також уникайте контакту кабелю живлення з гарячими поверхнями.	✓	✓		
	Не можна нагрівати в мікрохвильовій печі яйця у шкаралупі або неочищені круто зварені яйця, оскільки вони можуть вибухнути навіть після закінчення підігрівання; також не можна нагрівати герметично закриті пляшки та банки, вакуумні упаковки, контейнери, горіхи в шкаралупі, помідори тощо.			✓	✓
	Не накривайте вентиляційні отвори тканиною або папером. Вони можуть загорітися від гарячого повітря, яке виходить із печі. Піч може також перегрітись і вимкнутись автоматично; не вмикайте піч, доки вона достатньо не охолоне.	✓		✓	
	Коли виймаєте посуд із печі, завжди використовуйте спеціальні рукавиці, щоб уникнути опіків.			✓	

	Не торкайтеся нагрівальних елементів або внутрішніх стінок печі, доки піч не охолоне.			✓	
	Помішуйте рідину під час нагрівання або після нагрівання і дайте їй охолонути щонайменше 20 секунд, щоб запобігти її раптовому закипанню.			✓	
	Відкривайте дверцята, стоячи на відстані витягнутої руки від печі, щоб запобігти отриманню опіків від гарячого повітря або пари, що виходять із печі.			✓	
	Не вмикайте мікрохвильову піч, коли вона порожня. В цілях безпеки мікрохвильова піч автоматично вимкнеться через 30 хвилин роботи. Рекомендовано постійно зберігати стакан води всередині печі для поглинання мікрохвильової енергії у випадку випадкового увімкнення печі.	✓			✓
	Не використовуйте для миття скла жорсткі абразивні миючі засоби та гострі металеві шкребки, оскільки можна подряпати поверхню, що може спричинити дроблення скла.	✓			✓
	Встановлюйте піч, дотримуючись належної відстані від стіни чи інших предметів, як зазначено у цьому посібнику (дивіться розділ «Встановлення мікрохвильової печі»).	✓		✓	
	Будьте уважні, коли підключаєте інші електропристрої до розетки піч печі.	✓	✓	✓	



## ПРАВИЛЬНА УТИЛІЗАЦІЯ ВИРОБУ

### (ВІДХОДИ ЕЛЕКТРИЧНОГО ТА ЕЛЕКТРОННОГО ОБЛАДНАННЯ)

(Стосується країн, в яких запроваджено системи розподіленої утилізації)

Ця позначка на виробі, аксесуарах або в документації до них вказує, що виріб, а також відповідні електронні аксесуари (наприклад, зарядний пристрій, гарнітура, USB-кабель) не можна викидати разом із побутовим сміттям після завершення терміну експлуатації. Щоб запобігти можливій шкоді довкіллю або здоров'ю людини через неконтрольовану утилізацію, утилізуйте це обладнання окремо від інших видів відходів, віддаючи його на переробку та уможливаючи таким чином повторне використання матеріальних ресурсів.

Фізичні особи можуть звернутися до продавця, у якого було придбано виріб, або до місцевого урядового закладу, щоб отримати відомості про місця та способи нешкідливої для довкілля вторинної переробки виробу.

Корпоративним користувачам слід звернутися до свого постачальника та перевірити правила й умови договору про придбання. Цей виріб потрібно утилізувати окремо від інших промислових відходів.

## ВСТАНОВЛЕННЯ МІКРОХВИЛЬОВОЇ ПЕЧІ

Встановіть піч на пласку рівну поверхню на висоті приблизно 85 см від підлоги. Поверхня має бути достатньо стійкою, щоб витримати вагу печі.

1. Під час встановлення печі для нормальної вентиляції забезпечте відстань між пічкою та іншими предметами не менше 10 см для задніх і бокових стінок та 20 см для верхньої кришки печі.

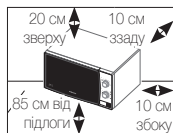

2. Вийміть із печі всі пакувальні матеріали. Встановіть роликову опору і скляну тарілку. Упевніться, що тарілка вільно обертається.

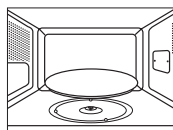

3. Мікрохвильова піч має бути розташована так, щоб був вільний доступ до розетки.

- ☛ Якщо пошкоджено кабель живлення, його необхідно замінити на спеціальний кабель або кабель у зборі, який можна придбати в компанії-виробника або її агента з обслуговування. З міркувань особистої безпеки під'єднайте кабель до 3-контактної заземленої розетки мережі змінного струму 230 В, 50 Гц. Якщо кабель живлення пошкоджено, його слід замінити спеціальним кабелем.
- ☛ Не встановлюйте мікрохвильову піч у спекотному або вологому місці, наприклад поряд зі звичайною кухонною плитою або радіатором опалення. Необхідно враховувати характеристики живлення печі; будь-який подовжувач має відповідати тим самим вимогам, що й кабель живлення з комплектації. Перед першим використанням мікрохвильової печі протріть внутрішні поверхні та ущільнювач дверцят вологою ганчіркою.

## ЩО РОБИТИ, ЯКЩО ВИНИКЛИ СУМНІВИ З ПРИВОДУ ЧОГОСЬ, АБО Є ПЕВНІ ПРОБЛЕМИ

Якщо у вас виникла будь-яка з нижченаведених проблем, спробуйте подані вирішення.

### Це звичайне явище.

- Конденсація вологи всередині печі.
- Повітряний потік навколо дверцят і зовнішнього корпусу.
- Світлові блики навколо дверцят і зовнішнього корпусу.
- Пара, яка виходить по периметру дверцят або з вентиляційних отворів.

### Піч не працює після повороту регулятора таймера.

- Чи повністю закриті дверцята?

### Зовсім не відбувається приготування їжі.

- Чи правильно встановлено таймер?
- Чи закриті дверцята?
- Чи не перевантажено електричну мережу, що спричинило до згоряння плавкого запобіжника або спрацювання автоматичного переривача?

### Їжа не готова або надто запечена.

- Чи правильно вибрано час приготування для цього типу їжі?
- Чи вибрано правильний рівень потужності?

### Всередині печі помітні іскри і чути потріскування (іскріння).

- Чи не використовується посуд із металевим оздобленням?
- Чи не залишено в печі виделку або інший металевий предмет?
- Чи не знаходиться алюмінієва фольга надто близько до внутрішніх стінок?

### Піч створює перешкоди для радіоприймачів і телевізорів.

- Під час роботи печі можна спостерігати незначні перешкоди у роботі радіоприймачів чи телевізорів. Це звичайне явище. Щоб вирішити цю проблему, встановлюйте піч подалі від телевізорів, радіоприймачів та антен.
- ☑ Якщо після прочитання вищенаведених інструкцій вам не вдається усунути проблему, зверніться до магазину, в якому придбано піч, або в найближчий сервісний центр компанії SAMSUNG.

## ПРИГОТУВАННЯ/ПІДГРІВАННЯ

Нижче описана послідовність дій для приготування їжі. ЗАВЖДИ перевіряйте встановлені вами режими, перед тим як залишити піч без нагляду.

Насамперед, покладіть продукти на середину скляної тарілки і закрийте дверцята.

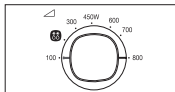

1. Встановіть максимальний рівень потужності, повернувши **регулятор потужності (максимальна потужність: 800 Вт)**

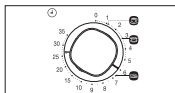

2. Встановіть час, повернувши регулятор **таймера** у потрібне положення.

**Результат:** В середині печі з'явиться світло і тарілка почне крутитися.





-  **Ніколи** не вмикайте порожню мікрохвильову піч.
-  Щоб змінити потужність нагрівання під час приготування їжі, поверніть **регулятор потужності**.

## РІВЕНЬ ПОТУЖНОСТІ

Можна вибрати один із нижченаведених рівнів потужності.

Рівень потужності	Вихідна потужність
ВИСОКИЙ	800 Вт
РОЗІГРІВАННЯ	700 Вт
СЕРЕДНІЙ ВИСОКИЙ	600 Вт
СЕРЕДНІЙ	450 Вт
СЕРЕДНІЙ НИЗЬКИЙ	300 Вт
РОЗМОРОЖЕННЯ (❄️)	180 Вт
НИЗЬКИЙ	100 Вт

-  Якщо вибрати більш високий рівень потужності, то час приготування необхідно зменшити.
-  Якщо вибрати більш низький рівень потужності, то час приготування необхідно збільшити.

## ЗУПИНКА ПРИГОТУВАННЯ ЇЖІ

Зупинити процес приготування можна в будь-який час, щоб проконтролювати приготування їжі.

1. Щоб призупинити тимчасово. Відкрийте дверцята.

**Результат:** Приготування їжі зупиняється. Щоб продовжити приготування, закрийте дверцята.

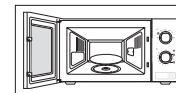

2. Щоб повністю зупинити приготування, встановіть регулятор **таймера** в положення «0».

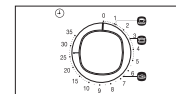

## РЕГУЛЮВАННЯ ЧАСУ ПРИГОТУВАННЯ

Залишковий час приготування можна змінювати, повертаючи регулятор **таймера**.

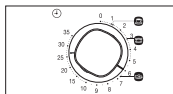

## РОЗМОРОЖУВАННЯ ВРУЧНУ

Режим розмороження дає змогу розморозити м'ясо, птицю, рибу.

Насамперед, покладіть заморожені продукти на середину скляної тарілки і закрийте дверцята.

1. Поверніть регулятор **потужності** в положення **розмороження** (☞☞).

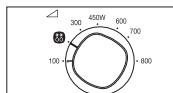

2. Встановіть потрібний час розморожування за допомогою регулятора **таймера**.

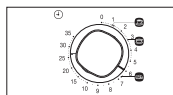

**Результат:** Почнеться процес розмороження.

- ☑ Використовуйте лише безпечний для використання в мікрохвильовій печі посуд.

## ВИКОРИСТАННЯ РЕЖИМУ ШВИДКОГО РОЗІГРІВАННЯ

Насамперед, помістіть продукти на середину скляної тарілки і закрийте дверцята.

1. Встановіть **регулятор потужності** в положення максимальної потужності.

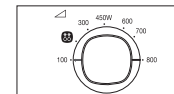

2. Повертайте регулятор **таймера**, щоб вибрати режим швидкого розігрівання (для напоїв, супів, соусів, свіжих овочів).

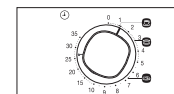

- ☑ Використовуйте лише безпечний для використання в мікрохвильовій печі посуд.

## ПАРАМЕТРИ РЕЖИМУ ШВИДКОГО РОЗІГРІВАННЯ

У цьому розділі подано деякі підказки та рекомендації щодо користування режимом швидкого розігрівання/приготування.

Позначення	Продукти	Розмір порції	Час приготування	Час витримки
	Напої	150 мл	1 хв. 10 с.	1-2 хв.
	Суп або соус (із холодильника)	200-250 г	3 хв.	2-3 хв.
	Свіжі овочі	300-350 г	6 хв. 40 с.	2-3 хв.



## ПОСІБНИК ІЗ ВИБОРУ ПОСУДУ

Щоб приготувати їжу в мікрохвильовій печі, мікрохвилі мають проникати в їжу, а посуд не має відбивати чи поглинати їх. Тому, слід уважно вибирати посуд для мікрохвильової печі. Якщо на посуді є маркування «Безпечний для мікрохвильової печі», тоді все гаразд. У поданій нижче таблиці перелічені різні види кухонних приладь і вказано, чи можна їх використовувати в мікрохвильовій печі і яким чином це робити.

Посуд	Безпечно для мікрохвильової печі	Коментарі
<b>Алюмінієва фольга</b>	✓ x	Можна використовувати в невеликих кількостях для захисту окремих ділянок їжі від підгоряння. Якщо фольга розташована надто близько до стінки печі або використовується надто багато фольги, це може спричинити іскріння.
<b>Тарілка для підрум'янення</b>	✓	Не розігрівайте більше восьми хвилин.
<b>Порцеляна і глиняні вироби</b>	✓	Порцеляну, кераміку, глазуровану кераміку і кісткову порцеляну можна використовувати, якщо на них немає металевого оздоблення.
<b>Одноразова пластикова та картонна тара</b>	✓	Деякі заморожені продукти пакують у такий тарі.
<b>Пакування продуктів швидкого приготування</b>		
• Полістиролові горнята та контейнери	✓	Можна використовувати для розігрівання їжі. Перегрівання може спричинити плавлення полістиролу.
• Паперові пакети чи газети	x	Може спалахнути.
• Папір вторинної переробки або металеві затискачі	x	Може спричинити іскріння.
<b>Скляний посуд</b>		
• Універсальний посуд для готування та сервірування	✓	Можна використовувати, якщо не він декорований металевим оздобком.

Посуд	Безпечно для мікрохвильової печі	Коментарі
• Тонкий скляний посуд	✓	Можна використовувати для розігрівання їжі та рідин. Тонке скло може розбитися або тріснути у разі різкого нагрівання.
• Скляні банки	✓	Можна використовувати лише без кришки. Підходять лише для розігрівання.
<b>Металевий посуд</b>		
• Тарілки	x	Може спричинити іскріння або займання.
• Дроти для зв'язування пакетів для замороження	x	
<b>Папір</b>		
• Тарілки, горнята, серветки і кухонний папір	✓	Для нетривалого приготування і розігрівання. Також для поглинання надлишку вологи.
• Папір вторинної переробки	x	Може спричинити іскріння.
<b>Пластик</b>		
• Контейнери	✓	Особливо, якщо це вогнетривкий термопластик. Деякі інші види пластику можуть деформуватися або втратити колір від високої температури. Не використовуйте меламіновий пластик.
• Плівка	✓	Може використовуватися для утримання вологи. Не має торкатися продуктів. Будьте обережні, коли знімаєте плівку після готування, оскільки з-під неї виходить гаряча пара.
• Пакети для замороження	✓ x	Лише, якщо придатні для кип'ятіння або використання в печі. Не мають бути герметично закриті. Якщо необхідно, проколіть виделкою.
<b>Парафінований папір або папір, який не пропускає жир</b>	✓	Може використовуватися для утримання вологи та запобігання розбризкування.

✓ : рекомендовано

✓x : використовувати з обережністю

x : небезпечно

## ЧИЩЕННЯ МІКРОХВИЛЬОВОЇ ПЕЧІ

Для запобігання накопичуванню жиру і часточок їжі слід регулярно мити такі деталі мікрохвильової печі:

- внутрішні і зовнішні поверхні
- дверцята і ущільнювачі дверцят
- скляна тарілка і роликів опора

- ☑ **ЗАВЖДИ** перевіряйте, чи ущільнювачі дверцят чисті і дверцята закриваються належним чином.
- ☑ Недотримання цих вимог може призвести до пошкодження поверхні, що може негативно вплинути на пристрій і призвести до небезпечної ситуації.

1. Чистьте зовнішні поверхні м'якою ганчіркою і теплим мильним розчином. Сполосніть і висушіть.
  2. Усуньте бризки і плями на внутрішніх поверхнях чи на підставці ганчіркою, змоченою у мильному розчині. Сполосніть і висушіть.
  3. Щоб вимочити засохлі часточки їжі і усунути запах, поставте горняк з розведеним лимонним соком на скляну тарілку і нагрівайте впродовж 10 хвилин за максимального рівня потужності.
  4. Мийте тарілку, яку можна мити у посудомийній машині, як тільки виникає така потреба.
- ☑ **НЕ** допускajte потрапляння води у вентиляційні отвори. **НИКОЛИ** не використовуйте абразивні засоби чи хімічні розчини. Будьте особливо обережні, коли чистите ущільнювачі дверцят, щоб часточки їжі:
    - не накопичувались на них
    - не заважали належному закриванню дверцят

## ТЕХНІЧНІ ХАРАКТЕРИСТИКИ

Компанія SAMSUNG постійно докладає зусиль для вдосконалення своїх виробів. Характеристики дизайну і дані вказівки для користувача може бути змінено без попередження.

<b>Модель</b>	<b>ME71KR*-1 / ME71KR*-2 / ME71KR*-3 ME711KR / ME712KR / ME713KR</b>
<b>Джерело живлення</b>	230 В ~ 50 Гц
<b>Споживання енергії</b> Мікрохвилі	1150 Вт
<b>Вихідна потужність</b>	100 Вт / 800 Вт (IEC-705)
<b>Робоча частота</b>	2450 МГц
<b>Магнетрон</b>	OM75S(31)
<b>Спосіб охолодження</b>	Електричний вентилятор
<b>Розміри (Ш x В x Г)</b> Габаритні	489 x 275 x 349 мм (ME71KR*-1/ME711KR) 489 x 275 x 345 мм (ME71KR*-2/ME712KR) 489 x 275 x 354 мм (ME71KR*-3/ME713KR)
Внутрішня камера	330 x 211 x 309 мм
<b>Об'єм</b>	20 літри
<b>Вага</b> Нетто	близько 11,5 кг

Призначено для використання в  
нормальних умовах  
Термін служби: 7 років

**ПРИМІТКИ**

**ПРИМІТКИ**

УКРАЇНСЬКА

# SAMSUNG

**Виробник :** Samsung Electronics Co., Ltd /  
Самсунг Електронікс Ко., Лтд

**Адреса виробника :**  
(Maetan-don) 129, Самсунг-ро, Йонгтонг-гу, Сувон-сі,  
Гйонггі-до, Корея, 443-742

**АДРЕСА ФАБРИКИ/АДРЕС ФАБРИКИ:**  
ЛОТ 2, ЛЕБУХ 2, НОРС КЛАНГ СТРЕЙТС, ЕРІА 21,  
ІНДАСТРІАЛ ПАРК, 42000 ПОРТ КЛАНГ,  
СЕЛАНГОР ДАРУЛ ЕСАН, МАЛАЙЗІЯ

**Країна виробництва :** Малайзія

**Імпортер в Україні:**  
ТОВ "Самсунг Електронікс Україна Компані"  
вул. Льва Толстого, 57, 01032, Київ, Україна

МАЄТЕ ЗАПИТАННЯ ЧИ КОМЕНТАРІ?

КРАЇНА	ТЕЛЕФОН	ВЕБ-САЙТ
RUSSIA	8-800-555-55-55 (VIP care 8-800-555-55-88)	<a href="http://www.samsung.com/ru/support">www.samsung.com/ru/support</a>
GEORGIA	0-800-555-555	<a href="http://www.samsung.com/support">www.samsung.com/support</a>
ARMENIA	0-800-05-555	
AZERBAIJAN	0-88-555-55-55	
KAZAKHSTAN	8-10-800-500-55-500 (GSM: 7799, VIP care 7700)	
UZBEKISTAN	00-800-500-55-500 (GSM: 7799)	<a href="http://www.samsung.com/kz_ru/support">www.samsung.com/kz_ru/support</a>
KYRGYZSTAN	00-800-500-55-500 (GSM: 9977)	
TAJIKISTAN	8-10-800-500-55-500	<a href="http://www.samsung.com/support">www.samsung.com/support</a>
MONGOLIA	+7-495-363-17-00	
BELARIUS	810-800-500-55-500	
MOLDOVA	0-800-614-40	
UKRAINE	0-800-502-000	<a href="http://www.samsung.com/ua/support">www.samsung.com/ua/support</a> (Ukrainian) <a href="http://www.samsung.com/ua_ru/support">www.samsung.com/ua_ru/support</a> (Russian)



DE68-03897R-00

# Микротолқынды пеш

Пайдаланушы нұсқаулығы және тағам  
пісіруге қатысты нұсқаулар

Samsung кепілдігіне құрылғының жұмысын түсіндіру үшін  
шалынған қоңыраулар, теріс орнатылған құрылғыны түзету немесе  
қалыпты тазалау немесе күтім көрсету жұмыстары кірмейді.

ME71KR\*-1  
ME71KR\*-2  
ME71KR\*-3  
ME711KR  
ME712KR  
ME713KR

мүмкіндіктерді елестетіңіз

Samsung компаниясының бұл өнімін сатып  
алғаныңызға рахмет.

**SAMSUNG**

## МАЗМҰНЫ

Пеш .....	2
Басқару панелі .....	3
Керек-жарақтары .....	3
Осы пайдаланушы нұсқаулығын қолдану .....	4
Қауіпсіздік туралы маңызды ақпарат .....	4
Белгішелер мен таңбалардың түсіндірмесі .....	4
Асқын микротолқын қуатының әсерінен сақтандыратын сақтық шаралары .....	4
Қауіпсіздікке қатысты маңызды нұсқаулар .....	5
Аталған өнімді дұрыс пайдалану (Электр қуатын шығындау және Электрондық жабдық) .....	7
Микротолқынды пешті орнату .....	8
Ақаулық туындаса немесе күмән пайда болса не істеу керек .....	8
Пісіру / Қыздыру .....	9
Қуат мәндері .....	9
Пісіруді тоқтату .....	9
Пісіру уақытын реттеу .....	10
Тағамды қолдан жібіту .....	10
Жылдам қыздыру функциясын қолдану .....	10
Жылдам қыздыру функциясының параметрлері .....	10
Ыдыстың жарамдылығын анықтау .....	11
Микротолқынды пешті тазалау .....	12
Техникалық параметрлері .....	12

## ПЕШ

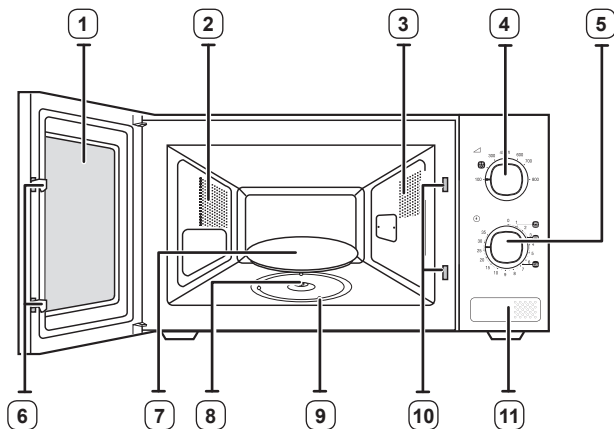

- |                                 |                                       |
|---------------------------------|---------------------------------------|
| 1. ЕСІК                         | 7. БҰРЫЛМАЛЫ ТАБАҚ                    |
| 2. ЖЕЛДЕТКІШ САҢЫЛАУЛАР         | 8. ЖАЛФАСТЫРҒЫШ                       |
| 3. ШАМ                          | 9. АЙНАЛМАЛЫ ШЫҒЫРЫҚ                  |
| 4. ПІСІРУ ҚУАТЫН БАСҚАРУ ТЕТІГІ | 10. ҚАУІПСІЗДІК БЕКІТПЕСІ САҢЫЛАУЛАРЫ |
| 5. ТАЙМЕР ТЕТІГІ                | 11. ЕСІКТІ АШУ ТҮЙМЕШІГІ              |
| 6. ЕСІК БЕКІТПЕЛЕРІ             |                                       |

## БАСҚАРУ ПАНЕЛІ

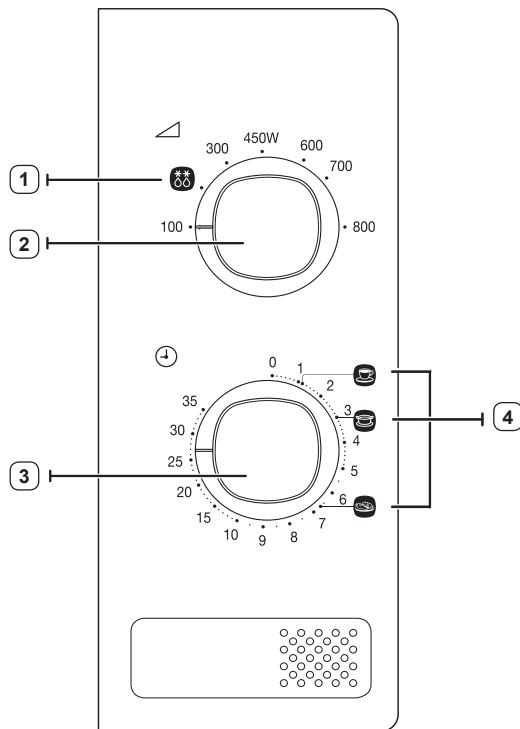

1. ЖІБІТУ
2. ПІСІРУ ҚУАТЫН БАСҚАРУ ТЕТІГІ
3. ТАЙМЕР ТЕТІГІ
4. ЖЫЛДАМ ҚЫЗДЫРУ

## КЕРЕК-ЖАРАҚТАРЫ

Құрылғының қандай үлгісін таңдап алғаныңызға қарай, онымен бірге әр түрлі жолмен қолдануға болатын бірнеше керек-жарақ жеткізіледі.

1. **Жалғастырғыш**, пештің табанындағы мотордың білікшесіне орнатылып жеткізіледі.

**Мақсаты:** Жалғастырғыш бұрылмалы табақты айналдырады.

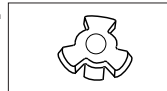

2. **Айналмалы шығырық**, пеш табанының ортасына қойылады.

**Мақсаты:** Айналмалы шығырық бұрылмалы табақты ұстап тұрады.

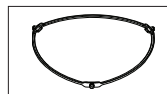

3. **Бұрылмалы табақ**, айналмалы шығырықтың ортасындағы тетік арқылы жалғастырғышқа қойылады.

**Мақсаты:** Бұрылмалы табақ тамақ пісіретін негізгі орын болып табылады: оны тазалау үшін оңай алуға болады.

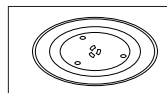

- Микротолқынды пешті айналмалы шығырық пен бұрылмалы табақсыз **ІСКЕ ҚОСПАҢЫЗ**.

## ОСЫ ПАЙДАЛАНУШЫ НҰСҚАУЛЫҒЫН ҚОЛДАНУ

Сіз SAMSUNG микротолқынды пешін жаңа ғана сатып алдыңыз. Қолыңыздағы пайдаланушы нұсқаулығында, микротолқынды пеште тағам пісіруге қатысты маңызды ақпараттар қамтылған:

- Қауіпсіздік нұсқаулары
- Жарамды ыдыс-аяқ пен керек-жарақтар
- Тағам пісіруге қатысты пайдалы кеңес
- Тағам пісіруге қатысты ақыл-кеңес















## ҚАУІПСІЗДІК ТУРАЛЫ МАҢЫЗДЫ АҚПАРАТ

**ҚАУІПСІЗДІККЕ ҚАТЫСТЫ МАҢЫЗДЫ НҰСҚАУЛАР МҰҚИЯТ ОҚЫП ШЫҒЫП, КЕЛЕШЕКТЕ ҚОЛДАНУ ҮШІН САҚТАП ҚОЙЫҢЫЗ.**

**Пешті қолданар алдында келесі нұсқаулардың орындалғанына көз жеткізіңіз.**

- Құрылғыны тек осы пайдаланушы нұсқаулығында көрсетілген мақсатта ғана қолданыңыз. Бұл пайдаланушы нұсқаулығында көрсетілген “Ескертулер” мен “Қауіпсіздік нұсқауларында”, орын алуы ықтимал жағдайлар мен оқиғалардың барлығы бірдей қамтылмаған. Құрылғыны абайлап, сақтықпен орнатуға, күтім көрсетуге, іске қосуға өзіңіз міндеттісіз.
- Себебі төменде көрсетілген нұсқауларда құрылғының әр түрі қамтылғандықтан, сіздің микротолқынды пешіңіздің техникалық сипаттамасы, осы нұсқаулықта көрсетілген құрылғылардан сәл өзгеше болуы және ескерту белгілерінің барлығы бірдей сізге қатысты болмауы мүмкін. Толғандырып жүрген мәселе немесе сұрағыңыз болса, жақын орналасқан жергілікті қызмет көрсету орталығына хабарласыңыз немесе [www.samsung.com](http://www.samsung.com) веб-сайтынан ақпарат және көмек алыңыз.
- Бұл микротолқынды пеш тағам ысытуға арналған. Бұл тек үйде ғана қолдануға арналған. Матаны немесе дән толтырылған жастықшаларды қыздырмаңыз, жанып кетуі және өртке ұласуы мүмкін. Құрылғыны дұрыс немесе тиісті түрде қолданбау нәтижесінде бірнәрсе бүлінсе, өндіруші жауапкершілік көтермейді.
- Пешті таза ұстамаған жағдайда, оның бетінің сапасы кетіп, құрылғының қолданыс мерзімінің уақытынан бұрын аяқталуына әсер етуі және қатерлі жағдайлар орын алуы мүмкін.

## БЕЛГІШЕЛЕР МЕН ТАҢБАЛАРДЫҢ ТҮСІНДІРМЕСІ

	<b>ЕСКЕРТУ</b>	Ауыр жарақат немесе өлімге әкелетін <b>қатерлі жағдайлар немесе қауіпті әрекеттер.</b>	
	<b>АБАЙ БОЛЫҢЫЗ</b>	Кішігірім жарақат немесе мүлікке зиян келтіретін <b>қатерлі жағдайлар немесе қауіпті әрекеттер.</b>	
	Ескерту; Өрт қатері		Ескерту; Бет жағы ыстық
	Ескерту; Тоқ		Ескерту; Жарылғыш зат
	Әрекет ЕТПЕҢІЗ.		Нұсқауларды тура орындаңыз.
	БҰЗБАҢЫЗ.		Ашаны розеткадан суырыңыз.
	Қол ТИГІЗБЕҢІЗ.		Электр тоғының қатеріне түспес үшін құрылғыны жерге қосыңыз.
	Қызмет көрсету орталығына хабарласып көмек алыңыз.		Ескерім
	Маңызды		

## АСҚЫН МИКРОТОЛҚЫН ҚУАТЫНЫҢ ӨСЕРІНЕН САҚТАНДЫРАТЫН САҚТЫҚ ШАРАЛАРЫ.

Төмендегі сақтық шаралары орындалмаса, микротолқын қуатының қатеріне ұшырауыңыз мүмкін.

- Ешқашан есігі ашық тұрған пешті іске қосам деп әрекет жасауға немесе қауіпсіздік тетігін (есіктің бекітпесі) бұзуға немесе қауіпсіздік тетігінің саңылауларына бөгде зат сұғуға болмайды.
- Пештің есігі мен алдыңғы жағының арасына ештеңе қыстырмаңыз немесе тығыздағыштарға тағам немесе тазалағыш заттың қалдықтары жиналуына ЖОЛ БЕРМЕҢІЗ. Есік пен есік тығыздағышының беттерін, пешті қолданып болғаннан кейін дымқыл шүберекпен сүртіп, содан кейін жұмсақ, құрғақ шүберекпен тазалаңыз.
- Пеш бұзылып қалса, оны өндіруші тарапынан микротолқынды пешті жөндеу бойынша дайындықтан өткізілген техник жөндемейінше ІСКЕ ҚОСПАҢЫЗ. Пеш есігінің дұрыс жабылуы мен төмендегілерге еш нұқсан келмеудің ерекше маңызы бар:



- (1) есік (майысқан)
  - (2) есіктің топсалары (сынық немесе босап қалған)
  - (3) есіктің тығыздағышы және тығыздағыш беттер
- (d) Бұл пешті өндіруші тарапынан микротолқынды пешті жөндеу бойынша дайындықтан тиісті түрде өткізілген техниктен басқа адам жөндеуге тиіс емес.









Бұл 2-ші топтағы, В санатына жататын ISM құрылғысы. 2-ші топқа радио-жәйліктегі қуатты электромагнитті сәуле ретінде, материалдарды өңдеу үшін арнайы шығаратын ISM құрылғыларының барлығы, сондай-ақ EDM және доғамен дәнекерлейтін құрылғылар да жатады.

В санатына тұрмыста қолдануға арналған немесе төмен кернеулі желіге тіке жалғанған тұрғын үй кешендерінде қолданылатын құрылғылар жатады. Құрылғының керек-жарақтарын ауыстыру немесе косметикалық зақымдарды жөндеу жұмыстарын, пайдаланушы құрылғыға зақым келтірсе және/немесе керек-жарақтарын жоғалтып алса, Samsung жөндеу жұмыстарын ақылы түрде іске асырады. Бұған келесі жағдайлар жатады:

- (a) Соғылған, сызылған немесе сынған есік, тұтқа, сыртқы панель немесе басқару панелі.
- (b) Сынған немесе жоғалып кеткен науа, сырғыма жол, жалғастырғыш немесе темір тор.

## ҚАУІПСІЗДІККЕ ҚАТЫСТЫ МАҢЫЗДЫ НҰСҚАУЛАР

Осы қауіпсіздік нұсқауларының орындалуына әрқашан назар аударыңыз.

 <b>ЕСКЕРТУ</b>				
 Микротолқынды пешті тек білікті маман ғана өзгертуге немесе жөндеуге тиіс.	✓	✓	✓	✓
 Тұмшаланып жабылған сауыттардағы сұйық заттарды және басқа тағамдарды микротолқын функциясымен қыздырмаңыз.	✓	✓	✓	✓
 Өз қауіпсіздігіңізді қамтамасыз ету үшін, жоғары қысымдағы су бүріккіш немесе бумен тазалайтын құралдарды қолданбаңыз.	✓	✓	✓	✓
 Бұл құрылғыны қыздырғыштың, тұтанғыш заттың қасына орнатпаңыз; ылғалды, майлы немесе шанды жерге қойып немесе күн сәулесі тура түсетін және су ағатын немесе газ шығатын жерге; тепіс емес жерге қоймаңыз.	✓	✓	✓	✓
 Бұл құрылғыны жергілікті және мемлекеттік ережелерге сай дұрыс жерге қосу керек.	✓	✓	✓	✓
 Құрылғының ашасы қосылатын ағытпалар мен контакттарын, шаң немесе су тәрізді басқа заттардан құрғақ шүберекті қолданып мезгіл-мезгіл тазалап отырыңыз.	✓	✓	✓	✓

 Қуат сымын тартпаңыз немесе қатты майыстырмаңыз немесе үстіне ауыр зат қоймаңыз.	✓	✓	✓	✓
 Газ шығып кеткен кезде (мысалы, пропан, сұйылтылған газ т.с.с.) құрылғы ашасына қол тигізбей, бөлмені дереу желдетіңіз.	✓	✓	✓	✓
 Ашаны дымқыл қолмен ұстамаңыз.	✓	✓	✓	✓
 Іске қосылып тұрған құрылғыны ашасынан тартып электр желісінен ағытуға болмайды.	✓	✓	✓	✓
 Саусақтарыңызды немесе бөгде затты құрылғыға сұқпаңыз, егер оған бөгде зат, мысалы су кіріп кеткен жағдайда, ашаны розеткадан суырыңыз да, жақын қызмет көрсету орталығына хабарласыңыз.	✓	✓	✓	✓
 Құрылғыға шамадан тыс күш салмаңыз немесе баспаңыз.	✓	✓	✓	✓
 Пешті раковина немесе шыны тәрізді осал заттардың үстіне қоймаңыз. (Ас үй қаптамасына қойылатын үлгі ғана)	✓	✓		
 Құрылғыны бензол, сұйылтқыш, алкоголь, бумен тазалағыш немесе жоғары қысыммен тазалағыш заттармен тазаламаңыз.	✓	✓	✓	✓
 Кернеу, жиілік және тоқ параметрлерінің, өнімнің техникалық параметрлеріне сай келетініне көз жеткізіңіз.	✓	✓		✓
 Ашаны розеткаға мықтап сұғыңыз. Көп ашалай адаптерді, ұзартқыш сымды немесе электр трансформаторын қолданбаңыз.	✓	✓	✓	
 Қуат сымын темір затқа ілменіз, оны заттардың арасынан өткізіп төсеңіз немесе құрылғының артынан өткізіңіз.	✓	✓	✓	
 Бүлінген ашаны, бүлінген қорек сымын немесе босап қалған розетканы қолданбаңыз. Құрылғының ашасы немесе қорек сымы бұзылса, жақындағы қызмет көрсету орталығына хабарласыңыз.	✓	✓	✓	✓
 Бұл құрылғылар жеке тұрған таймер немесе қашықтан басқару құралының көмегімен басқарылмайды.	✓	✓		
 Пешке су құюға немесе суды тура бүркуге болмайды.	✓	✓		
 Пештің үстіне, ішіне немесе есігінің үстіне зат қоюға болмайды.	✓	✓	✓	
 Құрт-құмырысқаларды құртуға арналған бүріккіш тәрізді тұтанғыш затты пештің бетіне шашпаңыз.	✓	✓		
 Балаларды құрылғымен ойнамас үшін қадағалап отыру керек	✓	✓	✓	✓
 Бұл құрылғы көлік құралдарына, ұзақ жолсапар көліктеріне немесе сол сияқты көліктерге орнатуға арналмаған.	✓	✓	✓	✓

<input type="checkbox"/>	Пештің ішіне тұтанғыш зат салып сақтауға болмайды. Құрамында спирті бар тағамдарды немесе сусындарды қыздырған кезде өте сақ болыңыз, себебі спирттің буы пештің ыстық бөлігіне тиіп кетуі мүмкін.	✓	✓	✓
<input type="checkbox"/>	Микротолқынды пешті тек ас үй қаптамасының үстіне қойып пайдалану керек, микротолқынды пешті жиһаздың ішіне қоюға болмайды. (Ас үй қаптамасына қойылатын үлгі ғана)	✓	✓	✓
★	<b>ЕСКЕРТУ :</b> Құрылғы мен оның қол жететін бөліктері, құрылғыны іске қосқан кезде қызып тұрады. Қыздырғыш элементтерге қол тиіп кетпес үшін абай болу керек. 8 жасқа толмаған балаларды, үнемі байқап отырмаған жағдайда құрылғыдан алыс ұстау керек.	✓	✓	✓
★	<b>ЕСКЕРТУ:</b> Балаларға пешті дұрыс қолданбағанда қатерлі жағдайлардың орын алатындығын түсіндіріп, оларға тиісті нұсқаулар бергеннен кейін микротолқынды пешті қауіпсіз қолдана алса ғана, ешкімнің қадағалауынсыз пайдалануға рұқсат етіңіз.	✓	✓	✓
★	Бұл құрылғыны 8 жасқа толған және одан асқандар ғана қолдануға тиіс және кембағал, сезім мүжістігі бар немесе ақыл-есі кем, құрылғыны қолдану тәжірибесі жоқ не қолдана білмейтін адамдар құрылғыны қауіпсіз қолдану, қатерлі жағдайлар туралы нұсқау алса немесе тиісті адамның қадағалауы бойынша пайдалануға тиіс. Балалар құрылғымен ойнамауға тиіс. Балалар үлкендердің қарауынсыз тазалау немесе күтім көрсету жұмыстарын орындамауға тиіс.	✓	✓	✓
<input type="checkbox"/>	<b>ЕСКЕРТУ:</b> Егер есік немесе есік тығыздағыштарына нұқсан келсе, микротолқынды пешті үекілетті техник маман жөндегенше іске қосуға болмайды.	✓	✓	✓
<input type="checkbox"/>	<b>ЕСКЕРТУ:</b> Микротолқын қуатынан қорғайтын қақпақты алуды қажет ететін жөндеу немесе техникалық күтім көрсету жұмыстарын, білікті маманнан басқа адамдар жүзеге асырса, бұл олар үшін қатерлі.	✓	✓	✓
<input type="checkbox"/>	<b>ЕСКЕРТУ:</b> Электр қатеріне түсіп қалмас үшін, құрылғы шамын ауыстырар алдында оның электр желісінен ағытулы екеніне көз жеткізіңіз.	✓	✓	✓
<input type="checkbox"/>	<b>ЕСКЕРТУ:</b> Сұйық тағамдар мен басқа да тағамды тұмшаланып жабылған сауыттарда қыздыруға болмайды, себебі олар жарылуы мүмкін.	✓	✓	✓
<input type="checkbox"/>	<b>ЕСКЕРТУ:</b> Құрылғы жұмыс істеп тұрғанда қол жететін бөлшектері қызып тұруы мүмкін. Жас балалар күйіп қалмас үшін оларды құрылғыдан алыс ұстаңыз.	✓	✓	✓
★	Есікті ашып-жапқан кезде балаларды алыс ұстаңыз, себебі олар есікке соғылып қалуы немесе саусақтарын есікке қыстырып алуы мүмкін.	✓	✓	✓

★	<b>ЕСКЕРТУ:</b> Микротолқынды пеште сусындарды қыздырған кезде кенет тасып кетуі мүмкін, сондықтан да, сауытты абайлап ұстау керек. Бұндай жағдайдың алдын алу үшін, оларды ӨРҚАШАН пешті сөндіргеннен кейін, температура біржәкі болуы үшін кем дегенде 20 секунд пештің ішіне қоя тұрыңыз. Қажет болса, қыздырып жатқанда араластырыңыз және ӨРҚАШАН қыздырып болғаннан кейін араластырыңыз. Бу шалып кетсе, төмендегі әрекеттерді орындап, АЛҒАШҚЫ ЖӘРДЕМ көрсетіңіз: <ul style="list-style-type: none"> <li>Бу шалып кеткен жерді кем дегенде 10 минут суық суға малыңыз.</li> <li>Таза, құрғақ дәкемен жабыңыз.</li> <li>Ешбір крем, май немесе лосьон жақпаңыз.</li> </ul>	✓	✓	✓	✓
<input type="checkbox"/>	Науаны немесе торды тағам пісіріп болғаннан кейін суға дереу салмаңыз, себебі науа немесе тор сынып кетуі немесе оларға зақым келуі мүмкін.				✓
<input type="checkbox"/>	Микротолқынды пешті тағамды майға батырып қуыру үшін пайдаланбаңыз, себебі, май температурасын бақылау мүмкін емес. Бұның нәтижесінде ыстық тұрған сұйықтық кенет тасып төгілуі мүмкін.				✓
★	Құрылғы іске қосылып тұрғанда қызып кетеді. Пештің ішіндегі қыздырғыш элементтерге қол тиіп кетпес үшін абай болу керек.	✓		✓	✓
★	<b>ЕСКЕРТУ:</b> Баланы тамақтандыратын шөлмектің және балалар тағамы салынған қалбырлардың ішіндегісін берер алдында араластыру немесе шайқау керек және күйіп қалмас үшін температурасын тексеру керек;			✓	✓
★	Бұл құрылғы кембағал, сезім мүжістігі бар немесе ақыл-есі кем, құрылғыны қолдану тәжірибесі жоқ не қолдана білмейтін адамдар (балаларды қоса алғанда) қолдануға арналмаған. Олар осы құрылғыны өз қауіпсіздігін қамтамасыз ететін адамның нұсқауы немесе қадағалауы бойынша пайдалануға тиіс.	✓	✓	✓	✓
★	Пештің камерасына және басқару панеліне қол оңай жету үшін, оны дұрыс бағытта және биіктікте орнату керек.	✓	✓	✓	✓
★	Пешті ең алғаш рет іске қосар алдында, пештің ішіне су қойып 10 минут қосу керек, содан кейін қолдана беруге болады.	✓	✓	✓	✓
★	Микротолқынды пешті оның ашасына қол жететіндей етіп орнату керек. Егер пештен тосын шуыл, көңіріген немесе түтін иісі шықса, ашаны дереу розеткадан суырыңыз да, жақын қызмет көрсету орталығына хабарласыңыз.	✓	✓	✓	✓
<input type="checkbox"/>	Тазалаған кезде құрылғының беті бұрынғысынан да қатты ысып кетуі мүмкін, балаларды алыс ұстау керек. (Тазалау функциясы бар үлгіге ғана қатысты)			✓	✓

	Жиналып қалған қоқысты тазаламай тұрып арылтып, пешті тазалаған кезде оның ішінде қалдыруға болатын ыдыстарды пеш ішінде қалдыра беруге болады. (Тазалау функциясы бар үлгіге ғана қатысты)	✓	✓	✓	✓
	Құрылғыны орнатып болғаннан кейін электр желісінен ағыту мүмкін болуға тиіс. Құрылғыны желіден ағыту үшін оның ашасы қол жететін жерде тұруға тиіс немесе сымға қолданыстағы ережеге сай айырып-қосқыш орнатылуға тиіс. (Кіріктірілген үлгіге ғана қатысты)	✓	✓	✓	✓
	Қорек сымы бүлініп қалса, қатерлі жағдай орын алмас үшін оны өндіруші немесе өндірушінің уәкілетті агенті немесе білікті адам ауыстыруға тиіс.	✓			

### АБАЙ БОЛЫҢЫЗ

	Тек микротолқынды пеште қолдануға болатын ыдыс-аяқтарды ғана қолданыңыз; металл сауыттардың ешқайсысын, жиектері алтын немесе күміспен жалатылған ас ыдыстарын, істік, шанышқыларды т.с.с. ешқашан ҚОЛДАНБАҢЫЗ; Қағаз немесе пластик қалталардың сымтемірден жасалған бауларын алыңыз. Себебі: Электр жарқылы немесе тұйығы пайда болып, пешті бүлдіруі мүмкін.	✓		✓	✓
	Тағамды пластик немесе қағаз сауыттарға салып қыздырған кезде, пештен көз алмаңыз, себебі бұлар тұтап кетуі мүмкін.	✓		✓	
	Микротолқынды пешті қағаз немесе киім келтіру үшін қолданбаңыз.	✓		✓	✓
	Аз тағамды қыздырған кезде қатты ысып және күйіп кетпес үшін қысқа қыздыру уақытын қолданыңыз.	✓		✓	✓
	Егер түтін шыққаны байқалса, құрылғыны сөндіріңіз немесе оны электр желісінен ағытыңыз да, жалын шыққаны байқалса оны басу үшін есікті ашпаңыз;	✓		✓	✓
	Пешті мезгіл-мезгіл тазалап, тағамның қалдықтарын алып отыру керек;	✓	✓		✓
	Қорек сымы немесе ашасын суға батырмаңыз, қорек сымын қызу көзінен алыс ұстаңыз.	✓	✓		
	Қабығы аршылмаған немесе бітеулей пісірілген жұмыртқаны микротолқынды пеште қыздыруға болмайды, себебі олар жарылып кетуі, тіптен қыздырып болғаннан кейін де жарылуы мүмкін; Сондай-ақ, ауа өткізбейтін немесе тұмшаланып жабылған шөлмектерді, қалбырларды, сауыттарды, бітеу жаңғақтарды, қызанақтарды т.с.с. қыздырмаңыз.			✓	✓
	Желдеткіш саңылауларды киіммен немесе қағазбен бітемеңіз. Пештен ыстық ауа шығатындықтан, бұндай заттар өртенуі мүмкін. Сондай-ақ, пеш қатты қызып кетіп, автоматты түрде сөніп, өбден суығанша сөнген қалпы тұруы мүмкін.	✓		✓	

	Байқаусызда күйіп қалмас үшін, тағамды пештен алар кезде әрқашан пешке арналған қолғапты қолданыңыз.				✓
	Пештің қыздырғыш элементтеріне немесе ішкі қабырғасына ешқашан пеш суығанша қол тигізбеңіз.				✓
	Сұйық заттарды қыздырудың орта тұсына келгенде немесе қыздырып болғаннан кейін араластырыңыз және қыздырып болғаннан кейін кенет тасып кетпес үшін 20 секунд қоя тұрыңыз.				✓
	Пештің есігін ашқан кезде, ыстық ауа немесе бұға күйіп қалмас үшін қолдың ұзындығындай жерде алыс тұрыңыз.				✓
	Бос тұрған микротолқынды пешті іске қоспаңыз. Қауіпсіздікті сақтау мақсатында микротолқынды пеш автоматты түрде 30 минутқа сөнеді. Микротолқынды пеш кенет іске қосылып кетсе микротолқын қуатын сіңіру үшін оның ішіне әрқашан бір стакан су қойып қояды ұсынамыз.	✓			✓
	Түрлілі тазалағыш заттар немесе өткір металл қырғыштарды пеш есігінің шынысын тазалау үшін пайдаланбаңыз, себебі бұндай заттар шыны бетіне сызат түсіріп оның шытынап кетуіне алып келеді.	✓			✓
	Пешті осы нұсқаулықта көрсетілген қашықтықтарды сақтап орнатыңыз. (Микротолқынды пешті орнату тарауын қараңыз)	✓			✓
	Пештің қасында орналасқан розеткаларға басқа электр құрылғыларын жалғаған кезде абай болыңыз.	✓	✓	✓	✓



### АТАЛҒАН ӨНІМДІ ДҰРЫС ПАЙДАЛАНУ

#### (ЭЛЕКТР ҚУАТЫН ШЫҒЫНДАУ ЖӘНЕ ЭЛЕКТРОНДЫҚ ЖАБДЫҚ)

(Жеке қоқыс жинайтын жүйесі бар елдерге қатысты)

Өнімдегі, аксессуардағы немесе нұсқаулықтағы бұл таңбалау өнімді және оның электрондық аксессуарларын (мысалы, қуат беру құрылғысын, құлақпапты, USB кабелін), олардың қызмет ету мерзімі өткен соң, үйде басқа мақсатта пайдалануға болмайтындығын білдіреді. Қалдықтардың бақыланбайтын пайдаланылуынан қоршаған ортаға немесе адам денсаулығына зиян келтірудің алдын алу үшін бұл заттарды басқа қалдық түрлерінен бөлек алып қойыңыз және оларды материалдық ресурстарды екінші рет пайдалану үшін қолданыңыз.

Үйде пайдаланушылар экологиялық қауіпсіз түрде қайта өңдеу үшін осы өнімді қай жерден және қалай алуға болатынын анықтау мақсатында, осы өнімді сатып алған жердегі ретейлермен немесе оның жергілікті кеңсесімен хабарласуы тиіс.

Іскерлік пайдаланушылар сату-сатып алу шартының талаптары мен ережелерін тексеру үшін өзінің жабдықтаушысымен хабарласуы тиіс. Осы өнім және оның электрондық аксессуарлары жойылатын басқа пайдаланған қаптамалармен араласып кетпеуі тиіс.

## МИКРОТОЛҚЫНДЫ ПЕШТІ ОРНАТУ

Пешті тегіс, жазық, еденнен 85 см биік жерге қойыңыз. Пеш қойылатын бет, пештің салмағын еш қауіпсіз көтере алатындай мықты болуға тиіс.

1. Пешті орнатқан кезде, пештің артқы жағы мен екі жақ жанынан кем дегенде 10 см (4 дюйм), пештің үстінен 20 см (8 дюйм) ашық орын қалдырыңыз.

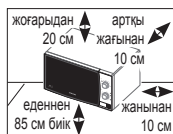

2. Пештің ішіндегі орам материалдарының барлығын алыңыз. Айналмалы шығырық пен бұрылмалы табақты орнатыңыз. Бұрылмалы табақтың еркін айнала алатындығына көз жеткізіңіз.

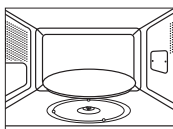

3. Микротолқынды пешті оның ашасына қол жететіндей етіп орнату керек.

☞ Қорек сымы бүлініп қалса, оның орнына өндіруші немесе оның агентінен алуға болатын арнайы сым немесе құрастырылған жинақты орнатуға болады.

Өз қауіпсіздігіңізді қамтамасыз ету үшін сымды 3-тармақты, 230 Вольт, 50 Гц, АТ розеткасына жалғаңыз. Құрылғының қорек сымына зақым келсе, орнына арнайы сым ғана салынуға тиіс.

☞ Микротолқынды пешті кәдімгі пеш немесе радиатордың қасы тәрізді ыстық немесе ылғалды жерге қоймаңыз. Пешті қуат көзіне қосуға байланысты параметрлерін орындау керек, ұзартқыш сым қолданылса, ол да пеш сымының стандартына сай келу керек. Микротолқынды пешті ең алғаш іске қоспас бұрын, пештің іші мен тығыздағышын дымқыл шүберекпен тазалаңыз.

## АҚАУЛЫҚ ТУЫНДАСА НЕМЕСЕ КҮМӘН ПАЙДА БОЛСА НЕ ІСТЕУ КЕРЕК

Төмендегі ақаулықтардың бірі орын алса, көрсетілген шешімдерді қолданып түзетіп көріңіз.

### Бұл қалыпты жағдай.

- Пештің ішінде конденсат пайда болады.
- Есіктің айналасы мен корпустың сыртынан жел үрлейді.
- Есіктің айналасы мен корпус сыртында жарық шағылысады.
- Есіктің маңайы мен саңылаулардан бу шығады.

### TIMER (ТАЙМЕР) тетігін бұраған кезде пеш іске қосылмайды.

- Есік әбден жабылды ма?

### Тағам мүлде піспеген.

- Таймерді дұрыс орнаттыңыз ба?
- Есік жабық тұр ма?
- Электр желісінің жүктемесін арттырғандықтан, сақтандырғыш жанып немесе айырып-қосқыш іске қосылған жоқ па?

### Тағам қатты пісіп кеткен немесе шала піскен.

- Тағамның түріне сай келетін пісіру уақыты орнатылды ма?
- Сай келетін қуат мәні таңдалды ма?

### Пештің ішінде жарқыл және сытыр (электр жарқылы) пайда болады.

- Металл жиегі бар ыдысты қолдандыңыз ба?
- Шанышқы немесе басқа металл ас құралы пештің ішінде қалып қойған жоқ па?
- Алюминий фольга пештің ішкі қабырғасына тым жақын орналасқан жоқ па?

### Пеш радио немесе теледидарға бөгеуіл жасайды.

- Пеш жұмыс жасап тұрған кезде теледидар мен радиоада аздаған бөгеуіл пайда болуы мүмкін. Бұл қалыпты жағдай. Бұндай бөгеуілді азайту үшін, пешті теледидар, радио және антеннадан алыс орнатып көріңіз.

☞ Жоғарыда көрсетілген ақыл-кеңес ақаулықты түзетуге көмектеспесе, жергілікті дилер немесе SAMSUNG тұтынушыға қызмет көрсету орталығына хабарласыңыз.

## ПІСІРУ / ҚЫЗДЫРУ

Төменде тағамды қыздыру немесе ысыту туралы мағлұмат берілген. Пешті қараусыз қалдырар алдында оның пісіру параметрлерін ӨРҚАШАН тексеріңіз.

Алдымен, тағамды бұрылмалы табақтың ортасына қойыңыз да, есікті жабыңыз.

1. Қуат параметрін **COOKING POWER CONTROL (ПІСІРУ ҚУАТЫН БАСҚАРУ)** тетігін бұрап арқылы ең үлкен мәнге қойыңыз. **(ЕҢ ҮЛКЕН ҚУАТ: 800 Вт)**

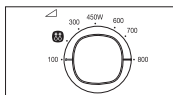

2. Уақытты **TIMER (ТАЙМЕР)** тетігін бұрап орнатыңыз.

**Нәтижесі:** Пештің шамы жанады да, бұрылмалы табақ айнала бастайды.

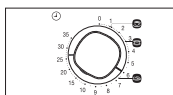

- Бос тұрған микротолқынды пешті ешқашан қоспаңыз.
- Тағам пісіріп жатқанда қуат деңгейін **COOKING POWER CONTROL (ПІСІРУ ҚУАТЫН БАСҚАРУ)** тетігін бұрап өзгертуге болады.

## ҚУАТ МӘНДЕРІ

Төмендегі қуат мәндерінің ішінен қажетін таңдауыңызға болады.

Қуат мәні	ШЫҒЫСЫ
ЖОҒАРЫ	800 Вт
ҚЫЗДЫРУ	700 Вт
ОРТАША ЖОҒАРЫ	600 Вт
ОРТАША	450 Вт
ОРТАШАДАН ТӨМЕН	300 Вт
ЖІБІТУ (**)	180 Вт
ТӨМЕН	100 Вт

- Жоғарырақ қуат мәнін таңдасаңыз, пісіру уақытын азайту керек.
- Азырақ қуат мәнін таңдасаңыз, пісіру уақытын ұзарту керек.

## ПІСІРУДІ ТОҚТАТУ

Тағам пісіруді кез келген уақытта тоқтатып, тағамды тексеруіңізге болады.

1. Уақытша тоқтату үшін; Есікті ашыңыз.

**Нәтижесі:** Пісіру тоқтайды. Пісіруді жалғастыру үшін есікті жабыңыз.

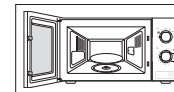

2. Біржола тоқтату үшін; **TIMER (ТАЙМЕР)** тетігін "0" қалпына қойыңыз.

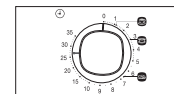

## ПІСІРУ УАҚЫТЫН РЕТТЕУ

Пісірудің соңына дейін қалған уақытты **TIMER (ТАЙМЕР)** тетігін бұрап реттеңіз.

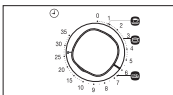

## ТАҒАМДЫ ҚОЛДАН ЖІБІТУ

Жібіту функциясы ет, құс еті, балық етін жібітуге көмектеседі. Алдымен, мұздатылған тағамды бұрылмалы табақтың ортасына қойыңыз да, есікті жабыңыз.

- COOKING POWER CONTROL (ПІСІРУ ҚУАТЫН БАСҚАРУ)** тетігін **Defrost (Жібіту) (δδ)** белгішесіне қойыңыз.

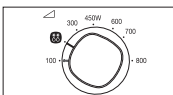

- Қажетті уақытты таңдау үшін **TIMER (ТАЙМЕР)** тетігін бұраңыз.

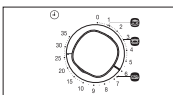

**Нәтижесі:** Жібіту басталады.

-  Микротолқынға төзімді ыдыстарды ғана қолданыңыз.

## ЖЫЛДАМ ҚЫЗДЫРУ ФУНКЦИЯСЫН ҚОЛДАНУ

Алдымен, тағамды бұрылмалы табақтың ортасына қойыңыз да, есікті жабыңыз.

- COOKING POWER CONTROL (ПІСІРУ ҚУАТЫН БАСҚАРУ)** тетігін ең үлкен қуат мәніне қойыңыз.

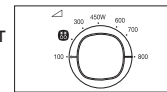

- TIMER (ТАЙМЕР)** тетігін бұрап, жылдам қыздыру функциясын таңдаңыз. (сусын не сорпа/соус, жас көкөністер).

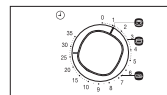

-  Микротолқынға төзімді ыдыстарды ғана қолданыңыз.

## ЖЫЛДАМ ҚЫЗДЫРУ ФУНКЦИЯСЫНЫҢ ПАРАМЕТРЛЕРІ

Төменде тағамды жылдам қыздыру және пісіру функциясы арқылы пісіру немесе қыздыру кезінде қолдануға болатын бірнеше кеңес және ұсыныстар берілген.

Белгіше	Тағам	Үстелге тарту мөлшері	Пісіру уақыты	Қоя тұру уақыты
	Сусындар	150 мл	1 мин 10 сек.	1-2 мин
	Сорпа / Соус (салқындатылған)	200-250 г	3 мин	2-3 мин
	Жас көкөністер	300-350 г	6 мин 40 сек.	2-3 мин

## ЫДЫСТЫҢ ЖАРАМДЫЛЫҒЫН АНЫҚТАУ

Микротолқынды пеште тағам пісіру үшін, микротолқындар ыдысқа шағылыспай немесе ыдысқа сіңбей тағамнан өте алатындай болуға тиіс. Сондықтан да, ыдыс-аяқты дұрыс таңдау қажет. Микротолқынға төзімді деген белгісі бар ыдысты алаңсыз қолдана беруге болады. Келесі кестеде әр түрлі ыдыс түрлері және оларды микротолқынды пеште қалай қолдануға болатындығы көрсетілген.

Ыдыс-аяқ	Микротолқынға төзімді	Түсіндірме
<b>Алюминий фольга</b>	✓ X	Тағамның осал жерлері қатты пісіп кетпес үшін, кішкене қағаздармен жабыңыз. Фольга пештің қабырғасына тым жақын қойылса немесе тым көп фольга қолданылса электр жарқылы пайда болуы мүмкін.
<b>Браунинг табағы</b>	✓	Сергіз минуттан артық қыздырмаңыз.
<b>Фарфор және керамика</b>	✓	Фарфор, керамика, безендірілген керамика мен қатты фарфор ыдыстарды, жиегі металл болмаса әдетте қолдана беруге болады.
<b>Бір рет қолданылатын полиэфир картон ыдыстар</b>	✓	Кейбір мұздатылған тағамдар осындай ыдыстарға оралады.
<b>Фастфуд орамдары</b>		
• Полистирол кеселер мен сауыттар	✓	Тағамды жылыту үшін қолдануға болады. Қатты қыздырса, полистирол еріп кетуі мүмкін.
• Қағаз қалта немесе газет	X	Өртеніп кетуі мүмкін.
• Өңдеуден өткізілген қағаз немесе ыдыстың металл жиегі	X	Электр жарқылы пайда болуы мүмкін.
<b>Шыны ыдыс</b>		
• Пеш-үстел ыдыстары	✓	Металл жиегі болмаса, қолдана беруге болады.
• Осал шыны ыдыс	✓	Тағам немесе сусындарды жылыту үшін қолдануға болады. Осал шыны ыдыс кенет қыздырған кезде сынып немесе жарылып кетуі мүмкін.

Ыдыс-аяқ	Микротолқынға төзімді	Түсіндірме
• Шыны банка	✓	Қақпағын алу керек. Тек тағамды жылытуға жарайды.
<b>Металл</b>		
• Ыдыстар	X	Электр жарқылы немесе өрт шығуы мүмкін.
• Тоңазытқышта тұратын тағам қалтасын қыстырғыш	X	
<b>Қағаз</b>		
• Табақ, кесе, майлық және ас үй қағазы	✓	Тағамды аз уақыт пісіру немесе жылыту үшін. Сонымен қатар, артық ылғалды сіңіру үшін.
• Өңделген қағаз	X	Электр жарқылы пайда болуы мүмкін.
<b>Пластик</b>		
• Сауыттар	✓	Қызуға төзімді термoplastик болса әсіресе сай келеді. Кейбір пластиктер жоғары температурада майысып, түсі өзгеріп кетуі мүмкін. Меламин пластигін қолданбаңыз.
• Жылтыр қағаз	✓	Ылғалды ұстап тұру үшін қолдануға болады. Тағамға тигізбеу керек. Жылтыр қағазды алғанда абай болыңыз, ыстық бу шарпуы мүмкін.
• Тоңазытқыш қалталар	✓ X	Қайнатуға немесе пешке төзімді болса. Ауа өткізбейтін болмауға тиіс. Қажет болса, шанышқымен тесіңіз.
<b>Балауыз немесе май өткізбейтін қағаз</b>	✓	Тағам шашырамас үшін және ылғалды ұстап тұру мақсатында қолдануға болады.

- ✓ : Ұсынылады  
 ✓ X : Сақтықпен пайдаланыңыз  
 X : Қауіпсіз емес

## МИКРОТОЛҚЫНДЫ ПЕШТІ ТАЗАЛАУ

Микротолқынды пештің келесі бөлшектерін май және тағам қалдықтары жиналып қалмас үшін мерзімді түрде тазалап отыру керек:

- Ішкі және сыртқы беттері
- Есігі және тығыздағыштары
- Бұрылмалы табақ пен айналмалы шығырық

- ☞ Есік тығыздағыштарының таза екенін, әрі есіктің дұрыс жабылатын-жабылмайтынын **ӘРҚАШАН** тексеріп отырыңыз.
- ☞ Пешті таза ұстамасаңыз, оның бетінің сапасы кетіп, құрылғы жұмысына теріс әсер етіп, нәтижесінде қатерлі жағдайлар орын алуы мүмкін.

1. Сыртқы беттерін жұмсақ шүберекпен, жылы әрі сабынды сумен жуыңыз. Шайыңыз да, құрғатыңыз.
  2. Құрылғының ішкі беттеріндегі немесе айналмалы шығырығындағы шашырандыларды не дақтарды сабын сіңірілген шүберекпен тазалаңыз. Шайыңыз да, құрғатыңыз.
  3. Қатып қалған тағам қалдықтарын жұмсарту және жағымсыз иісті кетіру үшін, бір кесе сұйылтылған лимон шырынын бұрылмалы табаққа қойыңыз да, қуатты ең үлкен мәнге қойып он минут қыздырыңыз.
  4. Ыдыс жуғыш машинада жууға болатын табақты қажет кезде жуыңыз.
- ☑ Саңылауларға су **ШАШЫРАТПАҢЫЗ**. Жеміргіш заттар немесе химиялық еріткіштерді ЕШҚАШАН қолданбаңыз. Есіктің тығыздағыштарын тазалағанда келесіні ескеріңіз:
    - Ешбір қоқыс жиналып қалмасын
    - Қоқыс есіктің жабылауына кедергі жасамасын

## ТЕХНИКАЛЫҚ ПАРАМЕТРЛЕРІ

SAMSUNG компаниясы әрқашан өз өнімдерін үздіксіз жақсартып отыруды көздейді. Сондықтан да, дизайн спецификациялары мен пайдаланушы нұсқаулықтары еш ескертусіз өзгертіледі.

Үлгі	ME71KR*-1 / ME71KR*-2 / ME71KR*-3 ME711KR / ME712KR /ME713KR
Қуат көзі	230 В ~ 50 Гц
Тұтынылатын қуат Микротолқын	1150 Вт
Қуат шығысы	100 Вт / 800 Вт (IEC-705)
Жұмыс жиілігі	2450 МГц
Магнетрон	OM75S(31)
Салқындату тәсілі	Желдеткіштің моторы
Өлшемдері (Е x Б x Т) Сыртқы	489 x 275 x 349 мм (ME71KR*-1/ME711KR) 489 x 275 x 345 мм (ME71KR*-2/ME712KR) 489 x 275 x 354 мм (ME71KR*-3/ME713KR)
Пештің іші	330 x 211 x 309 мм
Сыйымдылығы	20 литр
Салмағы Нетто	шамамен 11,5 кг



## ЕСКЕРТПЕ

## ЕСКЕРТПЕ

Қалыпты жағдайда  
қолдануға арналған  
Қолдану мерзімі: 7 жыл



Символ Көдендік одақтың 005/2011 техникалық регламентіне сәйкес қолданылады және осы өнімнің қаптамасын екінші рет пайдалануға арналмағанын және жоюға жататынын көрсетеді. Осы өнімнің қаптамасын азық-түлік өнімдерін сақтау үшін пайдалануға тыйым салынады.



Символ қаптаманы жою мүмкіндігін көрсетеді. Символ сандық код және/немесе әріп белгілері түріндегі қаптама материалының белгісімен толықтырылуы мүмкін.

# SAMSUNG

## EAC

**Өндіруші :** Samsung Electronics Co., Ltd /  
Самсунг Электроникс Ко., Лтд

**Өндірушінің мекенжайы :**  
(Маатан-донг) 129, Самсунг-ро, Йонгтонг-гу, Сувон-си,  
Гйонги-до, Корея, 443-742

**Зауыттың мекенжайы :**  
ЛОТ 2, ЛЕБУХ 2, НОРС КЛАНГ СТРЕЙТС, ЭРИА 21,  
ИНДАСТРИАЛ ПАРК, 42000 ПОРТ КЛАНГ,  
СЕЛАНГОР ДАРУЛ ЭСАН, МАЛАЙЗИЯ

**Өнімнің өндірілген жердің атауы :** Малайзия

**Импорттаушы :**  
«SAMSUNG ELECTRONICS CENTRAL EURASIA»  
(САМСУНГ ЭЛЕКТРОНИКС ЦЕНТРАЛЬНАЯ ЕВРАЗИЯ)  
ЖШС: Қазақстан Республикасы, 050059, Алматы қ.,  
Медеу ауданы, Өл-Фараби д-лы, 36-үй, 3, 4-қабат

“SAMSUNG ELECTRONICS CENTRAL EURASIA”  
(САМСУНГ ЭЛЕКТРОНИКС ЦЕНТРАЛЬНАЯ ЕВРАЗИЯ)  
Республика Казахстан, 050059, г. Алматы, Медеуский  
район, пр. Аль-Фараби, д. 36, 3, 4 этажи

Сұрақтар немесе ұсыныстар пайда болған жағдайда төмендегі телефонда хабарласыңыз

ЕЛ	ҚОҢЫРАУ ШАЛҢЫЗ	НЕМЕСЕ МЫНА САЙТҚА БАРЫҢЫЗ
RUSSIA	8-800-555-55-55 (VIP care 8-800-555-55-88)	<a href="http://www.samsung.com/ru/support">www.samsung.com/ru/support</a>
GEORGIA	0-800-555-555	<a href="http://www.samsung.com/support">www.samsung.com/support</a>
ARMENIA	0-800-05-555	
AZERBAIJAN	0-88-555-55-55	
KAZAKHSTAN	8-10-800-500-55-500 (GSM: 7799, VIP care 7700)	
UZBEKISTAN	00-800-500-55-500 (GSM: 7799)	
KYRGYZSTAN	00-800-500-55-500 (GSM: 9977)	<a href="http://www.samsung.com/kz_ru/support">www.samsung.com/kz_ru/support</a>
TAJIKISTAN	8-10-800-500-55-500	<a href="http://www.samsung.com/support">www.samsung.com/support</a>
MONGOLIA	+7-495-363-17-00	
BELARUS	810-800-500-55-500	
MOLDOVA	0-800-614-40	
UKRAINE	0-800-502-000	<a href="http://www.samsung.com/ua/support">www.samsung.com/ua/support</a> (Ukrainian) <a href="http://www.samsung.com/ua_ru/support">www.samsung.com/ua_ru/support</a> (Russian)



DE68-03897R-00

# Mikroto'ldinli pech

Foydalanuvchi qo'llanmasi va taom  
tayyorlash bo'yicha yo'riqnoma

Shunga e'tibor beringki, Samsung-ning kafolati mahsulotdan foydalanish, noto'g'ri o'rnatishni tuzatish, yoki oddiy tozalash yoki texnik xizmat ko'rsatishni bajarishni tushuntirish uchun xizmat qo'ng'iroqlarini QOPLAMAYDI.

ME71KR\*-1  
ME71KR\*-2  
ME71KR\*-3  
ME711KR  
ME712KR  
ME713KR

ajoyib imkoniyatlar

Ushbu Samsung mahsulotini xarid qilganingiz uchun rahmat.

**SAMSUNG**

## MUNDARIJA

Pech.....	2
Boshqaruv paneli.....	3
Jihozlar.....	3
Ushbu yo'riqnomadan foydalanish.....	4
Xavfsizlik texnikasi bo'yicha muhim ko'rsatma.....	4
Belgilar va nishonlarning bayoni.....	4
Mikroto'lqinlar ortiqcha quvvatlarining ehtimoliy ta'sirini oldini olish bo'yicha ehtiyotkorlik choralari.....	4
Xavfsizlik texnikasi bo'yicha muhim ko'rsatmalar.....	5
Ushbu mashinani to'g'ri chiqitga chiqarish (Ishlatilgan elektr va elektronika jihozi).....	7
Mikroto'lqinli pechni o'rnatish.....	8
Muammo va shubhalar paydo bo'lganda nima qilish kerak.....	8
Taom tayyorlash va isitish.....	9
Quvvat darajalari.....	9
Taom tayyorlashni to'htatish.....	9
Taom tayyorlash vaqtini o'rnatish.....	10
Qo'lda muzdan tushirish.....	10
Tez isitish rejimidan foydalanish.....	10
Tez isitish rejimi sozlamalari.....	10
Idish tanlash bo'yicha qo'llanma.....	11
Mikroto'lqinli pechni tozalash.....	12
Texnik xarakteristikalari.....	13
Mahsulot haqida ma'lumot.....	13

## PECH

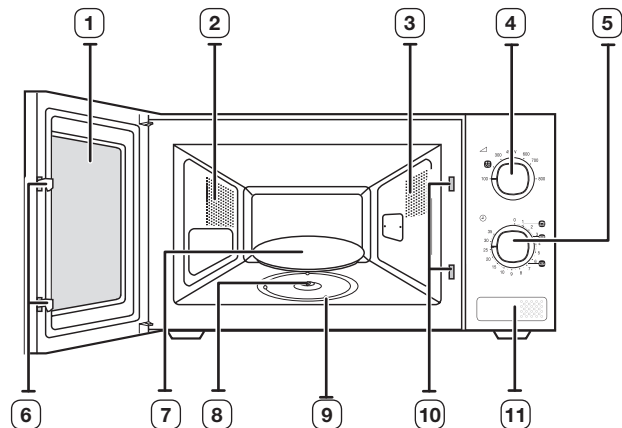

- |                             |  |
|-----------------------------|--|
| 1. ESHIIKCHA                | 7. AYLANUVCHI PATNIS                     |
| 2. VENTILYATSION TIRQISHLAR | 8. MUFTA                                 |
| 3. YORUG'LIK                | 9. ROLIKLI TAGLIK                        |
| 4. QUVVAT REGULYATORI       | 10. BOKLASHTIRUVCHI MEXANIZM TIRQISHLARI |
| 5. TAYMER REGULYATORI       | 11. ESHIIK OCHISH TUGMASI                |
| 6. ESHIIK QULFI             |  |

## BOSHQARUV PANELI

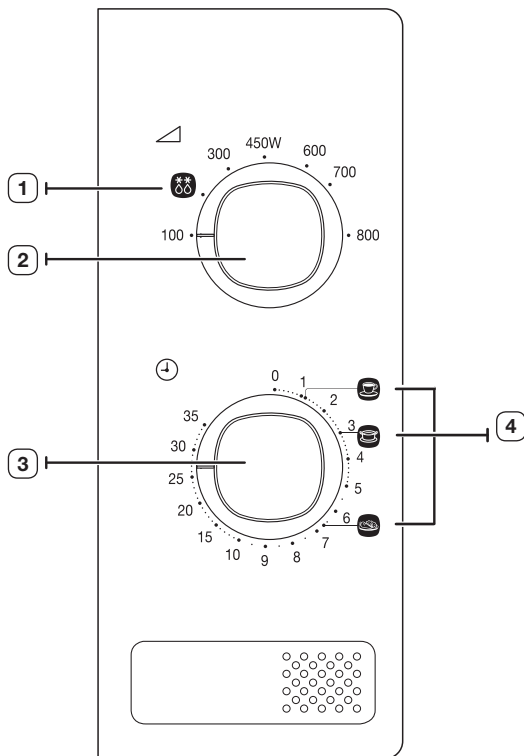

1. MUZDAN TUSHIRISH
2. QUUVAT REGULYATORI
3. TAYMER REGULYATORI
4. TEZ ISITISH

## JIHOZLAR

Siz xarid qilgan modelga qarab, uning to'plamiga bir nechta jihozlar kiradi va ular turli shaklda qo'llanilishi mumkin.

1. **Mufta.** Pechning asosidagi elektr dvigatelining valiga mustahkamlangan.

**Vazifasi:** mufta patnisni aylantiradi.

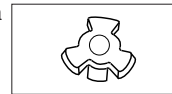

2. **Rolikli taglik.** Pechning markazida joylashgan.

**Vazifasi:** rolikli taglik aylanuvchi patnisni ushlab turadi.



3. **Aylanuvchi patnis.** Rolikli taglikda joylashgan, markazi muftaga to'g'ri kelishi lozim.

**Vazifasi:** aylanuvchi patnis ovqat tayyorlash uchun asosiy yuza bo'lib xizmat qiladi, uni osonlik bilan pechdan chiqarib olish va yuvish mumkin.

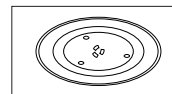

- Mikroto'lqinli pechni rolikli taglik va aylanuvchi patnissiz ishlatmang.

## USHBU YO'RIQNOMADAN FOYDALANISH

Siz SAMSUNG kompaniyasining mikroto'lqinli pechini xarid qildingiz. Ushbu "Foydalanuvchi uchun yo'riqnoma"da mazkur mikroto'lqinli pechdan qanday foydalanish bo'yicha foydali ma'lumotlar bor.

- Ehtiyotkorlik choralarini
- Qo'llash uchun mos keladigan anjomlar va idishlar
- Taom tayyorlash bo'yicha foydali maslahatlar
- Taom tayyorlash bo'yicha maslahatlar















## XAVFSIZLIK TEXNIKASI BO'YICHA MUHIM KO'RSATMA

**XAVFSIZLIK TEXNIKASI BO'YICHA MUHIM KO'RSATMALAR. DIQQAT BILAN O'QING VA KEYINCHALIK FOYDALANISH UCHUN SAQLAB QO'YING.**

**Pechdan foydalanishdan avval quyidagi ko'rsatmalar bilan tanishib chiqing va ularga amal qiling.**

- Jihozdan faqat ushbu qo'llanmada bayon qilingan undan foydalanish uchun mo'ljallangan maqsadlardagina foydalaning. Ushbu qo'llanmadagi ogohlantiruvchi xabarlar va texnika xavfsizligi bo'yicha muhim yo'riqnoma bo'lishi mumkin bo'lgan barcha holatlar va vaziyatlarni qamrab olmaydi. Qurilmani o'rnatish, unga texnik xizmat ko'rsatish va undan foydalanishda foydalanuvchi sog'lom fikr bilan ish ko'rishi, e'tibori va ehtiyotkor bo'lishi kerak.
- Ushbu foydalanuvchi qo'llanmasi bir nechta modellarga mo'ljallanganligi uchun mikroto'lqinli pechning xususiyatlari ushbu qo'llanmada keltirilgan xususiyatlardan bir oz farq qilishi va ayrim ogohlantiruvchi xabarlar unga tegishli bo'lmasligi mumkin. Agar sizda qandaydir savollar yoki muammolar bo'lsa, eng yaqin joylashgan xizmat ko'rsatish markaziga murojaat qiling yoki quyidagi saytdan ma'lumotlar oling: [www.samsung.com](http://www.samsung.com).
- Ushbu mikroto'lqinli pech taomlarni isitish uchun mo'ljallangan. Qurilma faqat uy sharoitida foydalanish uchun mo'ljallangan. Donlar bilan to'ldirilgan hech qanday matolar va paketlarni isitmang, chunki bu kuyishga va yong'in chiqishiga olib kelishi mumkin. Ishlab chiqaruvchi qurilmadan noto'g'ri foydalanilganligi natijasida olingan zararlarni uchun javobgarlikni o'z zimmasiga olmaydi.
- Agar pech toza saqlanmasa, yuzasining shikastlanishi sodir bo'lishi mumkin, bu esa qurilmaning xizmat qilish muddatini qisqartirish hamda xavfli holatlarning vujudga kelishiga olib kelishi mumkin.

## BELGILAR VA NISHONLARNING BAYONI

-  **OGOHLANTIRISH** Xavfsizlik choralariga amal qilmaslik yoki e'tiborsizlik bilan qarash jiddiy jarohat olish yoki o'limga **olib kelishi mumkin.**
-  **DIQQAT** Xavfsizlik choralariga amal qilmaslik yoki e'tiborsizlik bilan qarash **yengil jarohat olish yoki mulklarning zararlanishiga olib kelishi mumkin.**
-  Ogohlantirish — yonish xavfi mavjud.
-  Ogohlantirish — elektr toki mavjud.
-  Kuch ishlatmang.
-  Qismlarga ajratmang.
-  Tegib ketmang.
-  Yordam olish uchun xizmat ko'rsatish markaziga murojaat qiling.
-  Muhim ma'lumot.
-  Ogohlantirish — issiq yuza.
-  Ogohlantirish — portlovchi moddalar.
-  Ko'rsatmalarga qat'iy amal qiling.
-  Elektr tarmog'iga ulash kabeli vilkasini rozetkadan uzing.
-  Elektr toki urishini oldini olish uchun taom pishirish panelining yerga ulanganligiga ishonch hosil qiling.
-  Izoh.

## MIKROTO'LQINLAR ORTIQCHA QUVVATLARINING EHTIMOLYI TA'SIRINI OLDINI OLIISH BO'YICHA EHTIYOTKORLIK CHORALARI.

Quyidagi ehtiyot choralariga amal qilmaslik mikroto'lqinli nurlanishning organizmingizga zararli ta'siriga olib kelishi mumkin.

- Har qanday holatda ham eshikchasi ochiq turgan pechni yoqishga urinmang, blokirovka qiluvchi fiksatorlar (eshikcha qulfi)ni buzmay yoki blokirovka qiluvchi fiksatorlarning tirqishlariga biror narsa tiqmang.
- Pech eshikchasi va old panel orasiga hech qanday predmetni qo'ymang, zichlovchi yuzalarda ovqat qoldiqlari yoki tozalash vositalarining cho'kindilari to'planishiga yo'l qo'ymang. Pechdan foydalangandan so'ng, eshikcha va uning zichlovchi yuzasini oldin ho'l, keyin esa yumshoq quruq latta bilan artgan holda, tozalikda saqlang.
- Nosoz pech ishlab chiqaruvchi firma tayyorgarligidan o'tgan mikroto'lqinli buyumlar bo'yicha malakali mutaxassis tomonidan ta'mirlanmaguncha, undan foydalanmang. Pechning eshikchasi yaxshi yopilishi va quyidagilar shikastlanmagani juda muhim:

- (1) Eshikcha (qiyshaymagan bo'lishi kerak)  
 (2) Eshikcha halqalari (singan yoki bo'shshagan bo'lmasligi kerak)  
 (3) Eshikcha zichlagichlari va zichlovchi yuzalar.  
 (d) Pechni sozlash yoki ta'mirlash ishlari ishlab chiqaruvchi firma tayyorgarligidan o'tgan mikroto'liqlik pechlarga xizmat ko'rsatish bo'yicha malakali mutaxassis tomonidan bajarilishi kerak.

Ushbu qurilma B sinf 2-guruhga kiruvchi ISM jihoz hisoblanadi. 2-guruh materiallarni qayta ishlash uchun elektromagnit nurlanish ko'rinishidagi radiochastotaviy quvvatlar hosil qiluvchi va shunday quvvatlardan foydalanuvchi ISM qurilmalar (sanoat, ilm-fan, tibbiyot), EDM va yo'li payvandlash uchun jihozlarni o'z ichiga oladi.

B sinfga kiruvchi jihozlarda foydalanishga mo'ljallangan va turar-joy binolarida past kuchlanishlardagi elektr tarmoqlaridan foydalanuvchi qurilmalarni o'z ichiga oladi.

Agar moslamani buzilishi va/yoki aksessuarini buzilishi yoki talafoti mijoz tomonidan qilingan bo'lsa, Samsung aksessuarini almashtirish yoki kosmetik defektni tuzatish uchun tuzatish to'lovini undirishi mumkin. Ushbu talablar qo'laydigan elementlarga quyidagilar kiradi:

- (a) Ezilgan, tirmalgan yoki buzilgan eshik, ruchka, old panel yoki boshqaruv paneli.  
 (b) Buzilgan yoki yo'q bo'lgan lotok, yo'naltiruvchi rolk, mufta yoki reshlyotka.

## XAVFSIZLIK TEXNIKASI BO'YICHA MUHIM KO'RSATMALAR

Doimo quyida keltirilgan xavfsizlik bo'yicha ko'rsatmalarga amal qiling.

 <b>OGOHLANTIRISH</b>				
 Mikroto'liqlik pechni har qanday o'zgartirish va ta'mirlash ishlari faqat malakali mutaxassislar tomonidan bajarilishi kerak.	✓	✓	✓	✓
 Suyuqliklar va boshqa oziq-ovqat mahsulotlarini germetik yopilgan konteynerlarda CB4 rejimida isitmang.	✓	✓	✓	✓
 Xavfsizlikni ta'minlash maqsadlarida ushbu jihozni ingichka suv oqimi yoki yuqori bosim ostidagi bug' bilan tozalang.	✓	✓	✓	✓
 Qurilmani issiqlik manbalari, tez yonuvchan materiallarga yaqin joylar, namlik yoki changlanganlik darajasi yuqori bo'lgan xonalar, to'g'ridan-to'g'ri tushuvchi quyosh nurlari yoki suv ta'siri ostidagi joylar hamda maishiy gaz chiqib ketishi mumkin bo'lgan hududlar va notekis sirtlarga o'rnatmang.	✓	✓	✓	✓
 Qurilmani mahalliy yoki davlat talablariga muvofiq yerga to'g'ri ulash kerak.	✓	✓	✓	✓
 Chang va namni ketkazish uchun elektr manbaiga ulash kabelining vilkasi va aloqa joyini muntazam ravishda quruq latta bilan artib turing.	✓	✓	✓	✓
 Elektr manbaiga ulash kabelini tortmang, bukmang va uning ustiga og'ir buyumlarni qo'ymang.	✓	✓	✓	✓

 Gaz (propan, siqilgan gaz) chiqish holatlari yuz berganda darhol xonani shamollating va elektr manbaiga ulash kabeliga tegmang.	✓	✓	✓	✓
 Elektr manbaiga ulash kabeli vilkasiga ho'l qo'llaringiz bilan tegmang.	✓	✓	✓	✓
 Qurilma yoqilgan vaqtida elektr manbaiga ulash kabeli vilkasini rozetkadan uzming.	✓	✓	✓	✓
 Qurilmaga barmoqlaringiz va begona buyumlarni qo'ymang. Agar qurilma ichiga suv yoki boshqa begona buyumlar kirib qolgan bo'lsa, elektr manbaiga ulash kabelini uzing va o'zingizga eng yaqin joylashgan xizmat ko'rsatish markaziga murojaat qiling.	✓	✓	✓	✓
 Qurilmaga ortiqcha jismoniy ta'sir ko'rsatmang yoki urmang.	✓	✓	✓	✓
 Pechni mo'rt buyumlar, masalan, oshxona rakovinasini yoki shisha buyumlar ustiga qo'ymang. (Faqat avtonom modellar uchun)	✓	✓		
 Qurilmani tozalash uchun benzol, erituvchilar, spirt, bug'tozalagich yoki yuqori bosimli tozalagichlardan foydalanmang.	✓	✓	✓	✓
 Elektr tarmog'idagi kuchlanish, chastota va tok kuchi qurilmaning texnik xususiyatlariga mosligiga ishonch hosil qiling.	✓	✓		✓
 Elektr manbaiga ulash kabeli vilkasining rozetkaga tiqilganligiga ishonch hosil qiling. Bir nechta vilkalarga ega bo'lgan perexodnik, uzaytirgich yoki transformatoridan foydalanmang.	✓	✓	✓	
 Elektr manbaiga ulash kabelini metall buyumlarga osmang, uni buyumlar orasiga qo'ymang va pechning orqasi orqali o'tkazmang.	✓	✓	✓	
 Tarmoq rozetkasiga ulanmagan shikastlangan vilka yoki elektr manbaiga ulash kabelidan foydalanmang. Vilka yoki elektr manbaiga ulash kabeli shikastlangan hollarda o'zingizga eng yaqin joylashgan xizmat ko'rsatish markaziga murojaat qiling.	✓	✓	✓	✓
 Ushbu qurilma tashqi taymer yoki masofadan boshqarish pultiga ega emas.	✓	✓		
 Bevosita pechga suv sepmang.	✓	✓		
 Pechga, uning ichiga va eshigiga hech qanday buyumlarni qo'ymang.	✓	✓	✓	
 Pech yuzasiga uchuvchan moddalar, masalan, insektitsidlarini sepmang.	✓	✓		
 Bolalarning qurilma bilan o'ynashlariga yo'l qo'ymang.	✓	✓	✓	✓
 Ushbu qurilma treyler, furgon va shunga o'xshash transport vositalariga o'rnatish uchun mo'ljallanmagan.	✓	✓	✓	✓

<input type="checkbox"/>	Pechda tez yonuvchan materiallarni saqlamang. Tarkibida spirt bo'lgan taomlar va ichimliklarni isitishda ayniqsa ehtiyot bo'ling, chunki spirt bug'larini pechning isitilgan qismlariga tegib ketishi mumkin.	✓	✓	✓
<input type="checkbox"/>	Mikroto'lqinli pech faqat avtonom o'rnatish uchun mo'ljallangan va uni shakfaga joylashtirish mumkin emas. (Faqat avtonom modellar uchun)	✓	✓	✓
★	<b>OGOHLANTIRISH.</b> Foydalanishda qurilma va uning qismlari kuchli qizib ketishi mumkin. Ehtiyot bo'ling, isituvchi elementlarga tegib ketmang. 8 yoshdan kichik bolalar qurilmadan faqat kattalarning doimiy nazorati ostida foydalanishlari kerak.	✓	✓	✓
★	<b>OGOHLANTIRISH.</b> Bolalar faqat tegishli ko'rsatmalar olgan hollardagina pechdan kattalarning nazoratsiz foydalanishlari mumkin, chunki bola pechdan xavfsiz tarzda foydalanishni biladi va u bilan noto'g'ri muomala qilishning xavfli ekanligini anglab yetadi.	✓	✓	✓
★	Agar ular nazorat ostida bo'lsalar yoki ularga xavfsizlik uchun javobgar shaxs tomonidan ushbu mashinadan foydalanish to'g'risida ko'rsatmalar berilsa, bu qurilmadan 8 yoshdan katta bolalar va jismoniy yoki aqliy qobiliyatlari cheklangan yoki bilimi va tajribasi yetarli bo'lmagan shaxslar ham foydalanishlari mumkin. Bolalar ushbu qurilmani o'ynamasliklari kerak. Bolalar tomonidan qurilmani tozalash va texnik xizmat ko'rsatish faqat nazorat ostida amalga oshirilishi mumkin.	✓	✓	✓
<input type="checkbox"/>	<b>OGOHLANTIRISH.</b> Agar eshikcha yoki eshikcha zichlovchilari shikastlangan bo'lsa, u malakali mutaxassis tomonidan ta'mirlanmaguncha undan foydalanib bo'lmaydi.	✓	✓	✓
<input type="checkbox"/>	<b>OGOHLANTIRISH.</b> Elektromagnit mikroto'lqinlar quvvatlarining ta'siridan himoyalovchi pech korpusini olish juda xavfli. Korpusni olish bilan bog'liq bo'lgan pechga texnik xizmat ko'rsatish yoki uni ta'mirlash bo'yicha har qanday ishlarni faqat malakali mutaxassislar bajarishi mumkin.	✓	✓	✓
<input type="checkbox"/>	<b>OGOHLANTIRISH.</b> Lampani almashtirishdan avval elektr toki urishini oldini olish uchun qurilmani albatta uzib qo'ying.	✓	✓	✓
<input type="checkbox"/>	<b>OGOHLANTIRISH.</b> Syuqliklar va boshqa oziq-ovqat mahsulotlarini germetik yopilgan konteynerlarda isitish mumkin emas, chunki ular portlab ketishi mumkin.	✓	✓	✓
<input type="checkbox"/>	<b>OGOHLANTIRISH.</b> Undan foydalanishda qurilmaning tashqi qismlari kuchli qizib ketishi mumkin. Kuyishni oldini olish uchun bolalarni qurilma oldida qarovsiz qoldirmang.	✓	✓	✓
★	Eshikchani ochayotgan yoki yopayotganda bolalarni pechga yaqinlashishlariga yo'l qo'ymang, chunki ular o'zlarini eshikchaga urib olishlari yoki barmoqlarini eshikchaga qisib olishlari mumkin.	✓	✓	✓

★	<b>OGOHLANTIRISH.</b> Ichimlik solingan sig'imlarni pechda isitish sekinlashtirilgan kuchli qaynashga olib kelishi mumkin, shuning uchun bunday holatning oldini olish uchun bunday sig'imlar bilan muomala qilishda ehtiyot choralarini ko'rish kerak. Bunday holatni oldini olish uchun haroratning tenglashishiga imkon berish maqsadida pech o'chganidan keyin DOIMO 20 soniyacha kuting. Zarur bo'lgan hollarda suyuqlikni aralashtiring va isitilgandan keyin uni ALBATTa aralashtiring. Kuyish sodir bo'lganda, BIRINCHI YORDAM ko'rsatish bo'yicha quyidagi harakatlarni bajaring. <ul style="list-style-type: none"> <li>• Kuygan joyni kamida 10 daqiqa sovuv suvga botirib turing.</li> <li>• Unga toza quruq lattani bog'lang.</li> <li>• Hech qanday kremlar, moylar yoki los'onlar surtmang.</li> </ul>	✓	✓	✓	✓
<input type="checkbox"/>	Tayyorlagandan keyin bir vaqt o'tgandan keyinroq patnis yoki taglikni suvga solmang, chunki bu patnis yoki taglikning shikastlanishiga olib kelishi mumkin.				✓
<input type="checkbox"/>	Mikroto'lqinli pechdan yog'ni yaxshilab qovurish uchun foydalanmang, chunki yog' haroratini boshqarib bo'lmay qolishi mumkin. Bu qaynoq suyuqlikning to'satdan yonib ketishiga olib kelishi mumkin.	✓			✓
★	Foydalanilganda qurilma qiziydi. Ehtiyot bo'ling, mikroto'lqinli pech ichidagi qizdiruvchi elementlarga tegib ketmang.	✓			✓
★	<b>OGOHLANTIRISH.</b> Ovqatlantirish uchun butilka va bolalar ozuqalari uchun bankalarning ichidagilarni aralashtirish yoki silkitish hamda kuyishning oldini olish uchun iste'mol qilishdan avval haroratini tekshirib ko'rish kerak.				✓
★	Agar ular nazorat ostida bo'lsalar yoki ularga xavfsizlik uchun javobgar shaxs tomonidan ushbu mashinadan foydalanish to'g'risida avvaldan ko'rsatmalar berilmagan bo'lsa, bu qurilmadan jismoniy yoki aqliy qobiliyatlari cheklangan yoki bilimi va tajribasi yetarli bo'lmagan shaxslar (jumladan bolalar) foydalanishlari mumkin emas.	✓	✓	✓	✓
★	Ichki bo'shlig'i va boshqaruv sohasidan foydalanishning qulay bo'lishini ta'minlash uchun ushbu pechni to'g'ri holatda va tegishli balandlikda o'rnatish kerak.	✓	✓	✓	✓
★	Pechdan ilk marta foydalanishdan avval uning ichiga suv qo'ying va uni 10 daqiqa davomida isiting.	✓	✓	✓	✓
★	Ushbu pech elektr manbaiga ulash vilkasidan osongina foydalanish mumkin bo'lgan tarzda joylashtirilishi kerak. Agar ishlaganda ushbu pech g'alati shovqinli tovushlar, kuygan hid yoki tutun chiqarsa, darhol elektr manbaiga ulash vilkasini uzing va o'zingizga eng yaqin joylashgan xizmat ko'rsatish markaziga murojaat qiling.	✓	✓	✓	✓
<input type="checkbox"/>	O'z-o'zini tozalash vaqtida pech yuzasi odatdagiga qaraganda kuchliroq qiziydi. Bunday holatlarda bolalarning pechga tegishiga yo'l qo'ymang (faqat o'z-o'zini tozalash funksiyasiga ega bo'lgan modellar uchun).	✓	✓		



	Pechda o'z-o'zini tozalashni o'tkazishdan avval uning ichidan begona buyumlarni olib qo'yish kerak. O'z-o'zini tozalash jarayonida pech ichida tozalash bo'yicha yo'riqnomada ko'rsatilgan o'shxona asbob-anjomlari bo'lishi mumkin (faqat o'z-o'zini tozalash funksiyasiga ega bo'lgan modellar uchun).	✓	✓	✓	✓
	O'rnatgandan keyin qurilmani elektr manbaidan uzishga harakat qiling. Qurilmani uzish uchun uni shunday o'rnatish kerakki, elektr manbaiga ulash kabeli vilkasidan foydalanish oson bo'lsin. Yana elektr o'tkazgichlarini o'tkazish qoidalarga muvofiq stasionar o'tkazgichga vkiyuchatel o'rnatish ham mumkin (faqat sozlanuvchi modellar)	✓	✓	✓	✓
	Havfli holatlarni oldini olish uchun, zararlangan elektr kabelni almashtirish kabel ishlab chiqaruvchisi, servis xizmati xodimi yoki boshqa malakali mutaxassis tomonidan amalga oshirilishi lozim.		✓		

**⚠️ DIQQAT**

	Faqat mikroto'lqinli pechlarga mos keluvchi idishlardan foydalaning. Metalldan yasalgan konteynerlar, oltin yoki kumush qoplangan o'shxona idishlari, shampurta, vilkalar kabilardan FOYDALANMANG. O'ralgan o'tkazgichni qog'oz yoki plastik qadog'idan oling. Sabab: elektr yoyi yoki uchqun hosil bo'lishi, bu esa pechning shikastlanishiga olib kelishi mumkin.	✓		✓	✓
	Plastik yoki qog'oz konteynerdagi taomlarni isitganda pechni kuzatib turing, chunki yong'in chiqish xavfi mavjud.	✓		✓	
	Qog'oz yoki kiyimlarni quritish uchun mikroto'lqinli pechdan foydalanmang.	✓		✓	✓
	Katta miqdordagi taomlarni isitishda taomning ortiqcha isib ketishi yoki buzilishini oldini olish uchun vaqtni qisqartiring.	✓		✓	✓
	Agar tutun paydo bo'lsa, qurilmani o'chiring yoki uni elektr tarmoq'idan uzing va olovni ushlab turish uchun eshikni yopiq holda qoldiring.	✓		✓	✓
	Pechni muntazam ravishda tozalab turish hamda uning ichidagi taom qoldiqlarini olib tashlash kerak.	✓	✓		✓
	Elektr manbaiga ulash kabeli va vilkasiga suv tegishiga yo'l qo'ymang va kabelni qizdirilgan buyumlar va issiqlik manbalaridan uzoqroq joylashtiring.	✓	✓		
	Butun tuxum va qotirib pishirilgan tuxumni mikroto'lqinli pechda isitib bo'lmaydi, chunki ular hattokii isitish jarayoni tugagandan keyin ham mikroto'lqinli pech ichida portlab ketishlari mumkin. Germetik yopilgan butilka, banka, konteynerlar, butun yong'iq, pomidor kabilarni isitish mumkin emas.			✓	✓
	Havo almashirish tirgishlarini mato yoki issiq qog'oz bilan yopib qo'ymang. Ushbu materiallar pechdan chiqayotgan issiq havo ta'sirida yonib ketishlari mumkin. Pech ortiqcha qizib ketishi va avtomatik o'chib qolishi mumkin. Uni sovigandan keyingina yoqish mumkin.	✓		✓	

	Tasodifiy kuyishning oldini olish uchun idishlarni pechdan olishda albatta qo'lqoplardan foydalaning.				✓
	Ular sovumaganicha qizdirish elementlari yoki pechning ichki devorlariga tegmang.				✓
	Suyuqlikni isitish vaqtida va undan keyin aralashiring. Kuchli qaynashning oldini olish uchun pech o'chganidan keyin 20 soniya kuting.				✓
	Eshikchani ochganda issiq havo yoki bug'dan kuyib qolishning oldini olish uchun pechdan uzatilgan qo'l masofasida turish kerak.				✓
	Bo'sh mikroto'lqinli pechni yoqmang. Xavfsizlikni ta'minlash maqsadida mikroto'lqinli pech 30 daqiqadan keyin avtomatik ravishda o'chadi. Pech tasodifan yoqilgan hollarda mikroto'lqinlarni yutishi uchun uning ichiga bir stakan suvni joylashtirish tavsiya qilinadi.		✓		✓
	Mikroto'lqinli pechning shishali eshikchasini tozalash uchun abraziv materiallar, kimyoviy faol moddalar yoki o'tkir metall qirg'ichlardan foydalanmang, chunki ular shisha yuzasini tirab qo'yishlari, bu esa oynada darzlar paydo bo'lishiga olib kelishi mumkin.		✓		✓
	Pechni o'rnatishda qo'llanmada ko'rsatilgan devorgacha bo'lgan masofani ta'minlash kerak ("Mikroto'lqinli pechni o'rnatish" bo'limga qarang).	✓			✓
	Boshqa ekektir jihozlarni pechga yaqin joylashgan rozetkalariga ulashda ehtiyot choralariga amal qiling.	✓	✓	✓	✓



**USHBU MASHINANI TO'G'RI CHIQUITGA CHIQUARISH (ISHLATILGAN ELEKTR VA ELEKTRONIKA JIHOZI)**

**(Chiqindilarni ajratgan holda yig'ish tizimiga ega bo'lgan mamlakatlarga tegishi)**

Mahsulot, aksessuarlar yoki bosma nashrlardagi ushbu markirovka ushbu mahsulot va uning elektron yordamchi qurilmalarining (masalan, zaryadlash qurilmasi, naushniklar, USB kabeli) xizmat muddatlarini o'tab bo'lganlaridan keyin boshqa maishiy chiqindilar bilan birgalikda chiqitga chiqarib bo'lmagilini ko'rsatadi. Keraksiz buyumlarni nazoratsiz tarzda chiqitga chiqarish tufayli atrof-muhitga yoki odamlarning salomatliklariga yetkazilishi mumkin bo'lgan zararlarning oldini olish uchun ko'rsatilgan elementlarni tashlab yuborilayotgan qurilmaning boshqa qismlaridan ajratib oling va moddiy resurslardan oqilona tarzda takroran foydalanishga ko'maklashish uchun ulardan qayta foydalaning.

Uyda foydalanuvchilar ekologik jihatdan xavfsiz tarzda qayta foydalanish uchun ushbu qurilmalarni qayerda va qanday topshirish mumkinligi to'g'risida ma'lumotlar olish uchun o'zlari ushbu mahsulotni xarid qilgan chakana sotuvchiga yoki mahalliy hokimiyat ofisi siga murojaat qilishlari kerak.

Biznes bilan shug'ullanuvchi foydalanuvchilar o'zlarining ta'minotchilari bilan bog'lanishlari va xarid shartnomasi qoidalarini va shartlari bilan tanishishlari kerak. Ushbu mahsulot va uning elektron aksessuarlarini tashlab yuboriladigan boshqa tij oriy chiqindilar bilan birgalikda chiqitga chiqarmaslik kerak.

## MIKROTO'LQINLI PECHNI O'R NATISH

Pechni poldan 85 sm balandlikda yassi tekis yuzaga o'r nating. Yuza mikroto'lqinli pechning og'irligini ko'tara olishi lozim.

1. Pechni o'r natishda yetarli ventilyatsiya yetkazilayotganligini tekshiring. Buning uchun pechning orqasida 10 sm va tepasida 20 sm joy qoldiring.

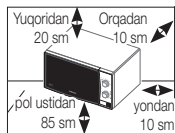

2. Pechning ichidagi barcha o'rama materiallarni chiqarib oling. Rolikli taglik va aylanuvchi patnisni o'r nating. Patnis erkin aylanayotganligini tekshiring.

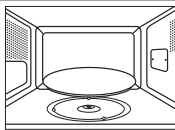

3. Mikroto'lqinli pech shunday o'r natilishi kerakki, tarmoq shnuri vilkasiga erkin yetishi lozim.

- ☞ Agar elektr kabeli shikastlangan bo'lsa, uni maxsus kabelga yoki ishlab chiqaruvchi firma yoki texnik xizmatdan xarid qilinishi mumkin bo'lgan elektr tarmog'iga ulanish to'plamiga almashtirish zarur. Xavfsizlikni ta'minlash uchun elektr kabeli vilkasini faqat 230 V, 50 Gts o'zgaruvchan tok tarmog'ining yerga tutashtirilgan 3 kontaktli rozetkasiga ulang. Agar tarmoq shnuri shikastlangan bo'lsa, uni maxsus shnuruga almashtirish zarur.
- ☞ Mikroto'lqinli pechni issiq yoki nam joyga, masalan, oddiy oshxona plitasi yoki isitish radiatori yoniga o'r natmang. Elektr quvvati manbaining parametrlari usbu jihozning spetsifikatsiyasida belgilangan talablariga qat'iy to'g'ri kelishi lozim. Pechdan birinchi marta foydalanishdan avval ichki devorlarni va eshikcha zichlagichini yumshoq latta bilan arting.

## MUAMMO VA SHUBHALAR PAYDO BO'LGANDA NIMA QILISH KERAK

Quyidagi muammolar paydo bo'lganida aytilgan yechimlardan foydalaning.

### Bu normal holatdir.

- Pechning ichki devorlarida kondensatning borligi.
- Eshikcha yoki tashqi qoplam atrofidagi havo oqimi.
- Eshikcha yoki tashqi qoplam atrofidagi yorug'lik shu'lalari.
- Eshikcha perimetri bo'ylab yoki ventilyatsiya tirqishlaridan chiqayotgan bug'.

### Pech TAYMERregulyatorini buragandan so'ng yonmayapti.

- Eshikcha qattiq yopilganini tekshiring.

### Taom umuman tayyorlanmayapti.

- Taymer to'g'ri o'r natilganini tekshiring.
- Eshikcha qattiq yopilganini tekshiring.
- Elektr tarmog'idagi yuklama oshirib yuborilmaganini, eruvchan saqlagich kuymaganligini, yoki himoya avotmatining ishlab ketmaganini tekshiring.

### Taom haddan tashqari pishib ketgan yoki yaxshi pishmagan.

- Taomning ushbu turi uchun tayyorlanish vaqti to'g'ri tanlanganligini tekshiring.
- Taomning ushbu turi uchun quvvatning tegishli darajasi tanlanganligini tekshiring.

### Pechda uchqunlanish va qarsillash kuzatilmoqda.

- Metall bezagi bor idishdan foydalanmayotganligizni tekshiring.
- Pechka ichida vilka yoki boshqa metall predmeti qoldirmaganingizni tekshiring.
- Alyuminiy folga ichki devorlarga juda yaqin turmaganligini tekshiring.

### Pech radio yoki televizorlarning ishida shovqin hosil qilyapti.

- Pech ishlayotgan paytda televizor yoki radioning ishida kuchsiz shovqinlar kuzatilishi mumkin. Bu normal holatdir. Bunday muammoning oldini olish uchun pechni televizorlar, radiolar yoki antennalardan uzoqroqda o'r nating.

- ☞ Agar yuqoridagi ko'rsatmalar yordamidamuammoni hal qilib bo'lmasa, Samsung kompaniyasining mijozlarga xizmat ko'rsatish bo'yicha mahalliy markaziga murojaat qiling.

## TAOM TAYYORLASH VA ISITISH

Mahsulotlarni tayyorlash va isitish jarayoni quyida ko'rsatilgan. Pechni nazoratsiz qoldirishdan avval DOIMO sozlamalarni tekshiring. Mahsulotlarni aylanuvchi patnisning o'rtasiga qo'ying va eshikchani yoping.

1. **QUVVAT REGULYATORINI** burab, maksimal quvvatni o'rning. **(MAKSIMAL QUVVAT: 800 Vt)**

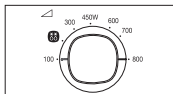

2. **TAYMER** regulyatorini burab, vaqtni o'rning.

**Natija:** pech yorug'ligi yonadi va patnis aylanishni boshlaydi.

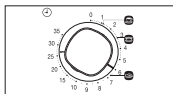

- Hech qachon** bo'sh mikroto'lqinli pechni ishlatmang.
- Tayyorlash vaqtida quvvat darajasini o'zgartirish uchun **QUVVAT REGULYATORI** tugmasini bosing.

## QUVVAT DARAJALARI

Quvvat darajalari quyida ko'rsatilgan.

Quvvat darajasi	Quvvat
YUQORI	800 Vt
ISITISH	700 Vt
O'RTADAN BALAND	600 Vt
O'RTA	450 Vt
O'RTADAN PAST	300 Vt
MUZDAN TUSHIRISH (❄️)	180 Vt
PAST	100 Vt

- Agar siz balandroq quvvat darajasini tanlasangiz, tayyorlanish vaqtini kamaytirish kerak.
- Quvvat darajasi qancha past bo'lsa, tayyorlanish vaqti shuncha ko'p bo'lishi lozim.

## TAOM TAYYORLASHNI TO'HTATISH

Taom holatini tekshirish uchun tayyorlash jarayonini istalgan vaqtda to'xtatish mumkin.

1. Tayyorlash jarayonini vaqtinchalik to'xtatish uchun pech eshikchasini oching.

**Natija:** taom tayyorlash jarayoni to'xtaydi. Tayyorlash jarayonini qayta boshlash uchun eshikchani yoping.

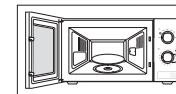

2. Tayyorlashni to'liq to'xtatish uchun **TAYMER** regulyatorini 0 holatiga o'tkazing.

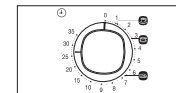

## TAOM TAYYORLASH VAQTINI O'R NATISH

Tayyorlash vaqtini o'zgartirish **TAYMER** regulyatorini burash orqali amalga oshiriladi.

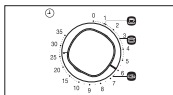

## QO' LDA MUZDAN TUSHIRISH

Muzdan tushirish rejimida go'sht, parranda, baliqni muzdan tushirish mumkin.

Muzlatilgan mahsulotlarni aylanuvchi patnsining o'rtasiga qo'ying va eshikchani yoping.

- 1. QUUVAT REGULYATORINI** muzdan tushirish holatiga – belgi (⊞) o'tkazing.

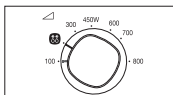

- 2. TAYMER** regulyatorini burab, kerakli tayyorlash vaqtini tanlang.

**Natija:** muzdan tushirish boshlanadi.

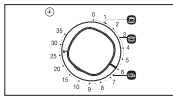

-  Faqatgina mikroto'lqinli pechda ishlatish mumkin bo'lgan idishni ishlatning.

## TEZ ISITISH REJIMIDAN FOYDALANISH

Mahsulotlarni aylanuvchi patnsining markaziga qo'ying va eshikchani yoping.

- 1. QUUVAT REGULYATORINI** burab, maksimal quvvatni o'r nating.

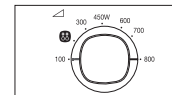

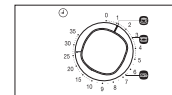

- 2. TAYMER** regulyatori yordamida tez isitish rejimidan birini tanlang (ichimliklar, sho'rvalar/souslar va yangi uzilgan sabzavotlar).



-  Faqatgina mikroto'lqinli pechda ishlatish mumkin bo'lgan idishni ishlatning.

## TEZ ISITISH REJIMI SOZLAMALARI

Quyida taomni tez isitish yoki tez tayyorlash rejimi funksiyalari yordamida tayyorlash yoki isitish bo'yicha ba'zi tavsiyalar berilgan.

Belgilar	Mahsulotlar	Porsiya miqdori	Tayyorlash vaqti	Ushlab turish vaqti
	Ichimliklar	150 ml	1 daq 10 soniya	1–2 daq
	Sho'rvalar/Souslar (sovutilgan)	200–250 g	3 daq	2–3 daq
	Yangi uzilgan sabzavotlar	300–350 g	6 daq 40 soniya	2–3 daq

## IDISH TANLASH BO'YICHA QO'LLANMA

Mikroto'liqlik pechda mahsulotlarni tayyorlash jarayonida mikroto'liqlik taom ichiga kirishlari va foydalaniladigan idishlardan qaytmasliklari va ularga singmasliklari kerak. Shuning uchun idishlarni tanlashda juda ehtiyot bo'lish kerak. Agar idishda mikroto'liqlik pechlarda foydalanish mumkinligi ko'rsatib qo'yilgan bo'lsa, havotirlanish kerak emas. Quyidagi jadvalda turli oshxona anjomlari keltirilgan va ularning mikroto'liqlik pechda foydalanish turlari ko'rsatilgan.

<b>Idish turi</b>	<b>Mikroto'liqlik pechda foydalanish uchun yaroqliligi</b>	<b>Izohlar</b>
<b>Aluminiy folga</b>	✓ X	Taomni kuyib ketishdan himoya qilish uchun oz miqdorda ishlatilishi mumkin. Agar folga pech devoriga juda yaqin joylashgan bo'lsa yoki folga juda ko'p miqdorda ishlatilayotgan bo'lsa, uchqunlanish hosil bo'lishi mumkin.
<b>Qizdirish uchun idish</b>	✓	Oldindan sakkiz daqiqadan ko'p qizdirmang.
<b>Chinni va sopol buyumlar</b>	✓	Metall bezaksiz chinni, keramika, sir bilan qoplangan keramika va Xitoy chinnisini mikroto'liqlik pechda ishlatish mumkin.
<b>Bir martalik karton idishlar</b>	✓	Ba'zi bir muzlatilgan mahsulotlar ana shunday o'raladi.
<b>Tez tayyorlanadigan taomlar ishlab chiqaruvchilar tomonidan ishlatiladigan o'ram</b>	✓	Taomni isitish uchun ishlatilishi mumkin. Polistirolni qizib ketishi erishga olib kelishi mumkin.
<ul style="list-style-type: none"> <li>Polistiroli stakanchalar shaklidagi konteynerlar</li> </ul>		

<b>Idish turi</b>	<b>Mikroto'liqlik pechda foydalanish uchun yaroqliligi</b>	<b>Izohlar</b>
<ul style="list-style-type: none"> <li>Qog'oz paketlar yoki gazetalar</li> <li>Ikkilamchi xomashyodan tayyorlangan qog'oz yoki metal bezak</li> </ul>	X	Yonib ketishi mumkin.
<b>Shisha idish</b>		
<ul style="list-style-type: none"> <li>Pech va servirovkada qo'llash uchun idish</li> <li>Yupqa shisha idish</li> <li>Shisha bankalar</li> </ul>	✓	Metall bezagi bo'lmasa, ishlatish mumkin.
<b>Metall idishlar</b>		
<ul style="list-style-type: none"> <li>Tarelkalar</li> <li>Muzlatilgan mahsulotlar uchun metall qisqichli o'ram</li> </ul>	X	Uchqunlanish yoki alanganlanishni keltirib chiqarishi mumkin.
<b>Qog'oz idish</b>		
<ul style="list-style-type: none"> <li>Tarelkalar, stakanchalar, saffetkalar va oshxona qog'oz</li> <li>Qayta ishlangan qog'oz</li> </ul>	✓	Qisqa vaqtda tayyorlash va isitish uchun. Shuningdek, ortiqcha namlikni yutish uchun yaroqli.
	X	Uchqunlanishni keltirib chiqarishi mumkin.

Idish turi	Mikroto'lqinli pechda foydalanish uchun yaroqliligi	Izohlar
<b>Pastik idish</b> <ul style="list-style-type: none"> <li>• Konteynerlar</li> </ul>	✓	Faqat issiqlikka chidamli termoplastik. Boshqa ayrim plastiklar yuqori harorat ta'sirida qiyshayib qolishi, rangini yo'qotishi mumkin. Melaminli plastikdan foydalanmang.
<ul style="list-style-type: none"> <li>• Qoplovchi plyonka</li> </ul>	✓	Namlikni ushlab turish uchun qo'llanishi mumkin. Taomga tegmasligi kerak. Plyonkani olayotganda ehtiyot bo'ling, chunki tashqariga chiqayotgan issiq bug' kuyishga olib kelishi mumkin.
<ul style="list-style-type: none"> <li>• Muzlatilgan mahsulotlar uchun paketlar</li> </ul>	✓ X	Faqat issiqqa chidamli yoki qaynatish mumkin bo'lgan. Germetik yopilgan bo'lmisligi kerak. Kerak bo'lganda vilka bilan teshib qo'ying.
<b>Parafinlangan yoki yog' o'tkazmaydigan qog'oz</b>	✓	Namlikni ushlab turish va sachrashning oldini olish uchun ishlatilishi mumkin.

- ✓ Tavsiya qilinadi  
 ✓X Ehtiyotkorlik bilan foydalaning  
 X Xavfli

## MIKROTO'LQINLI PECHNI TOZALASH

Mikroto'lqinli pechingizda yog'li kirlar va ovqat zarrachalari to'planishining oldini olish uchun uning quyidagi qismlarini muntazam tozalab turish kerak:

- ichki va tashqi yuzalari;
- eshikchasi va eshikcha zichlagichlari;
- aylanuvchi patnis va rolikli taglik.

 **HAR DOIM** eshikcha zichlagichlarini toza saqlang va eshikchani zich yopilishini nazorat qiling.

 Pech tozalashda e'tiborsizlik yuzasining shikastlanishiga olib kelishi mumkin, bu esa, o'z navbatida, peching ishlashiga va sog'liq uchun xavfli vaziyatlarning yuzaga kelishiga sabab bo'ladi.

1. Pechning tashqi yuzalarini yumshoq latta va iliq sovunli suv bilan tozalang. Yuvib tashlang va quruq qilib arting.
  2. Pechning ichki yuzalari va aylanuvchi uzukdagi barcha tomchilar va dog'larni sovunli suvda ho'llangan latta bilan arting. Yuvib tashlang va quruq qilib arting.
  3. Qotib qolgan ovqat zarralarini yumshatish va hidlarni yo'q qilish uchun, limon sharbatiga suv qo'shilgan chashkani aylanuvchi patnisga qo'ying va o'n daqiqa davomida quvvatning maksimal darajasida isiting.
  4. Idish yuvadigan mashinada yuvish mumkin bo'lgan aylanuvchi patnisni zaruratga qarab yuving.
-  **Ventilyatsiya** tirqishlariga suv tushishiga yo'l qo'ymang. HECH QACHON abraziv materiallar va kimyoviy erituvchi moddalardan foydalanmang. Eshik zichlagichlarini tozalashda ularda ovqat zarrachalari:
- to'planib qolmasligiga;
  - eshikning normal yopilishiga xalaqit bermasligiga alohida e'tibor qarating.

## TEXNIK XARAKTERISTIKALARI

Samsung kompaniyasi o'z mahsulotlari sifatini muntazam ravishda takomillashtirib boradi. Qurilmaning texnik xarakteristikalari va mazkur yo'riqnoma oldindan xabardor qilinmasdan o'zgartirilishi mumkin.

<b>Model</b>	<b>ME71KR*-1 / ME71KR*-2 / ME71KR*-3 ME711KR / ME712KR / ME713KR</b>
<b>Elektr toki manbai</b>	230 Vt ~ 50 Gts
<b>Iste'mol qilinadigan quvvat</b> Mikroto'lqinlar	1150 Vt
<b>Chiqish quvvati</b>	100 Vt, 800 Vt (IEC-705)
<b>Ishchi chastotasi</b>	2450 MGts
<b>Magnetron</b>	OM75S(31)
<b>Sovutish usuli</b>	Sovutuvchi ventilyator
<b>O'lchamlari (K x B x Ch)</b> Tashqi yuzalari	489 x 275 x 349 mm (ME71KR*-1/ME711KR) 489 x 275 x 345 mm (ME71KR*-2/ME712KR) 489 x 275 x 354 mm (ME71KR*-3/ME713KR)
Pech kamerasi	330 x 211 x 309 mm
<b>Hajmi</b>	20 litr
<b>Massasi</b> Sof og'irligi	Taxminan 11,5 kg

## MAHSULOT HAQIDA MA'LUMOT

<b>Model</b>	ME71KRW-1, ME71KRW-2, ME71KRW-3 ME71KRS-1, ME71KRS-2, ME71KRS-3 ME71KRB-1, ME71KRB-2, ME71KRB-3 ME711KR, ME712KR, ME713KR
<b>Energiya samaradorligi tasnifi</b>	A+++
<b>Elektron qurilma quvvat koeffitsienti</b>	-
<b>Foydali ish koeffitsienti</b>	95 %

Normal sharoitlarda belgilangan  
maqsadda foydalanishi kerak  
Xizmat muddati: 7 yil

MALAYZIYADA ISHLAB CHIQRILGAN  
 ISHLAB CHIQRUVCHI : SAMSUNG  
 TOVAR SERTIFIKATLANGAN : ALTTEST

**MANZIL:**  
 Samsung Elektroniks (M) Sdn. Bxd. (SEMA),  
 Lot2, Lebux 2, Nord Klang Streys,  
 Eria 21, Industrial Lark, 42000 Port  
 Klang, Seleangor, Malayziya.

SAVOLLARYOKI FIKRLAR PAYDO TUG'ILGANIDA

MAMLAKAT	TELEFON	VEB-SAYT
RUSSIA	8-800-555-55-55 (VIP care 8-800-555-55-88)	<a href="http://www.samsung.com/ru/support">www.samsung.com/ru/support</a>
GEORGIA	0-800-555-555	<a href="http://www.samsung.com/support">www.samsung.com/support</a>
ARMENIA	0-800-05-555	
AZERBAIJAN	0-88-555-55-55	
KAZAKHSTAN	8-10-800-500-55-500 (GSM: 7799, VIP care 7700)	
UZBEKISTAN	00-800-500-55-500 (GSM: 7799)	
KYRGYZSTAN	00-800-500-55-500 (GSM: 9977)	<a href="http://www.samsung.com/kz_ru/support">www.samsung.com/kz_ru/support</a>
TAJIKISTAN	8-10-800-500-55-500	<a href="http://www.samsung.com/support">www.samsung.com/support</a>
MONGOLIA	+7-495-363-17-00	
BELARUS	810-800-500-55-500	
MOLDOVA	0-800-614-40	
UKRAINE	0-800-502-000	<a href="http://www.samsung.com/ua/support">www.samsung.com/ua/support</a> (Ukrainian) <a href="http://www.samsung.com/ua_ru/support">www.samsung.com/ua_ru/support</a> (Russian)



DE68-03897R-00