

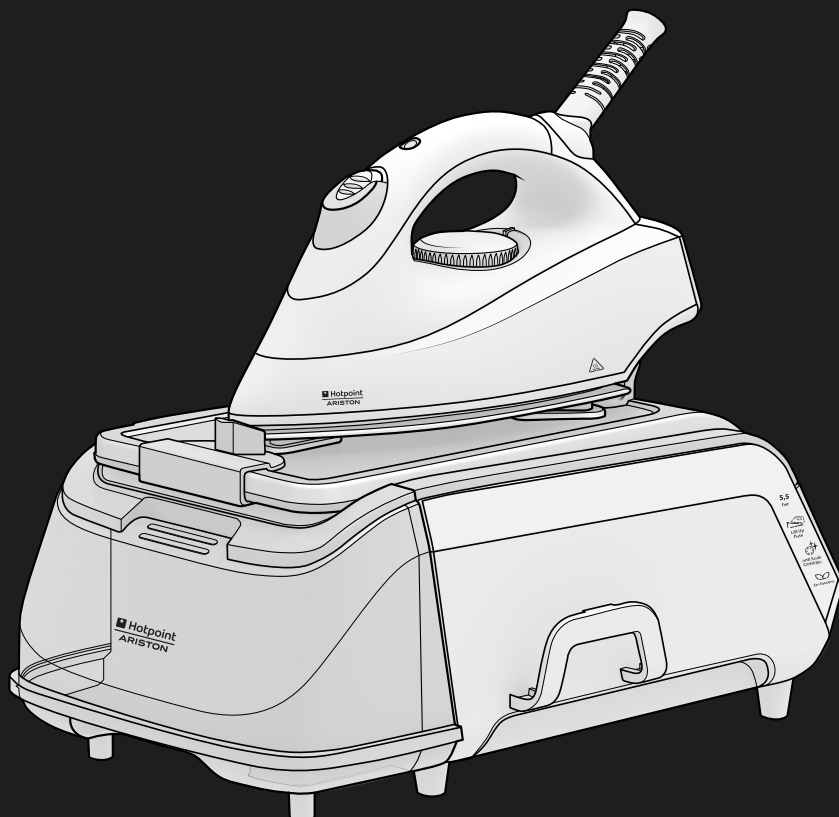

 Hotpoint

 Hotpoint

ARISTON



IT Istruzioni per l'uso
EN Operating instructions
FR Mode d'emploi
RU Инструкции по эксплуатации
TR Kullanma talimatları

PT Instruções de Utilização
UA Інструкції з експлуатації
KZ Пайдалану нұсқаулығы
BG Инструкции за употреба

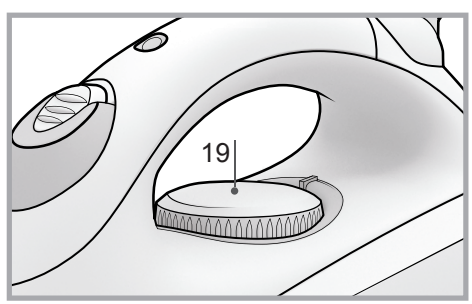
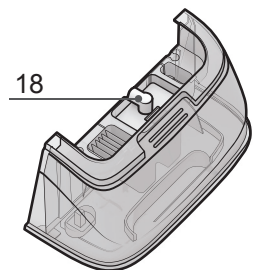
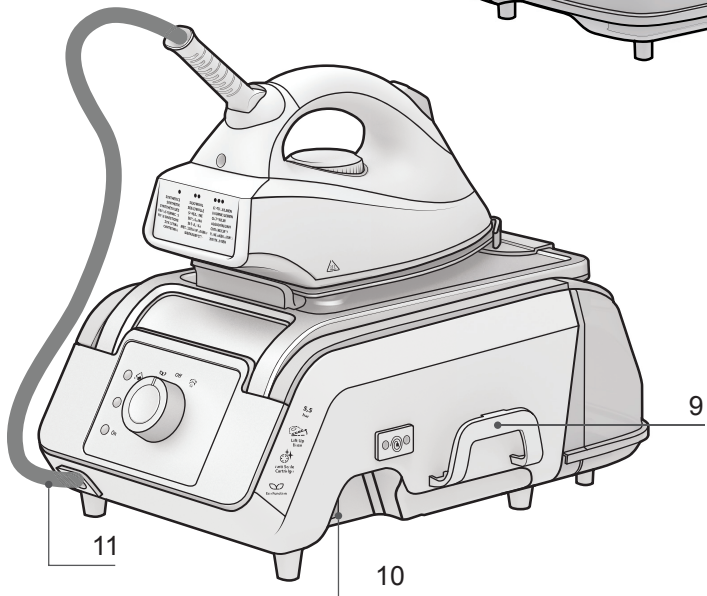
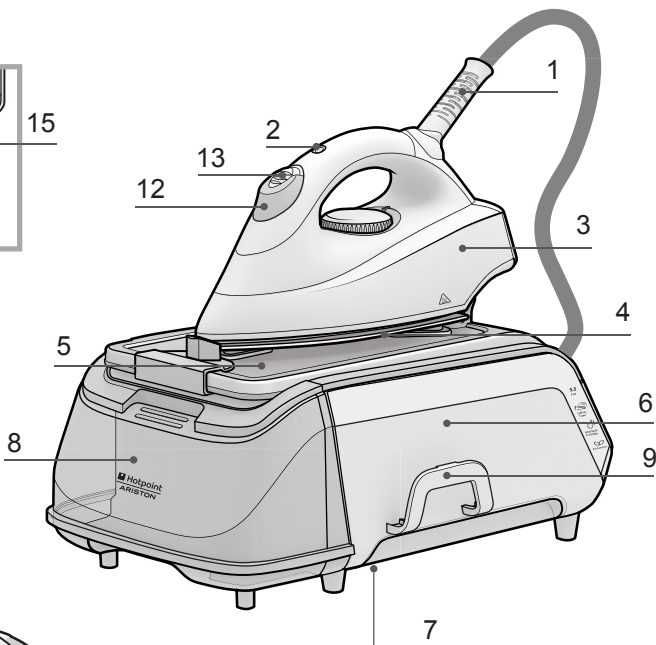
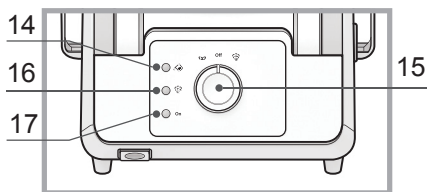

SG C11 CKG

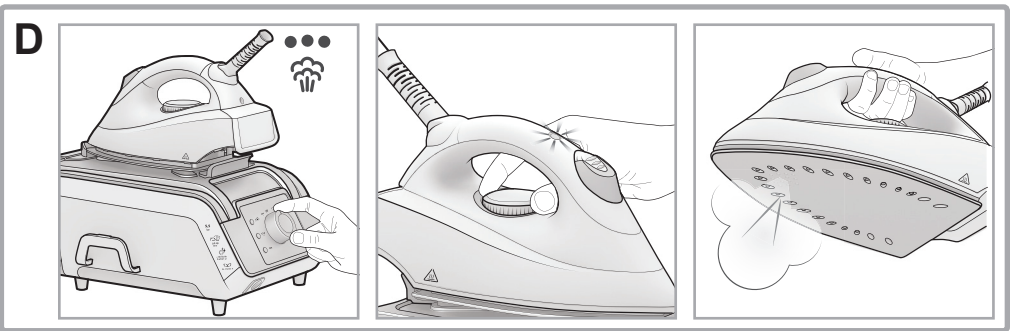
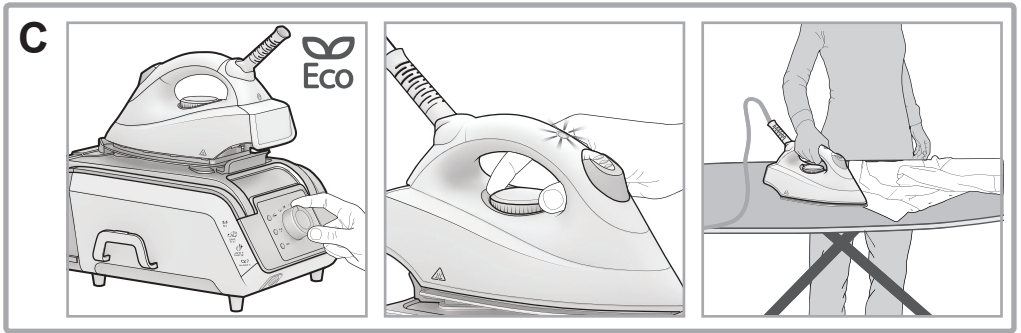
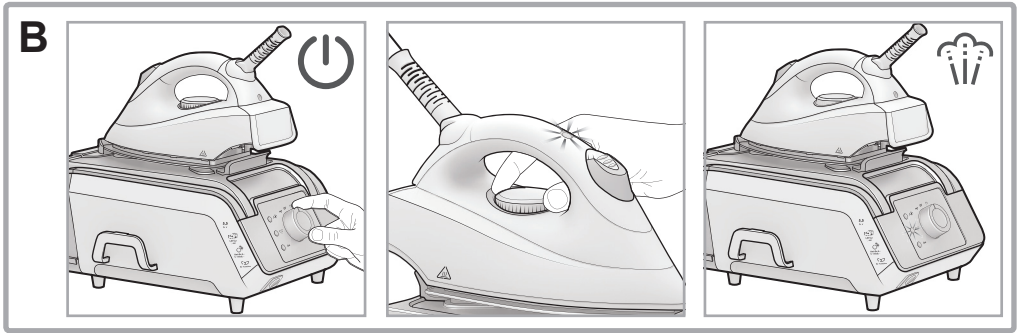
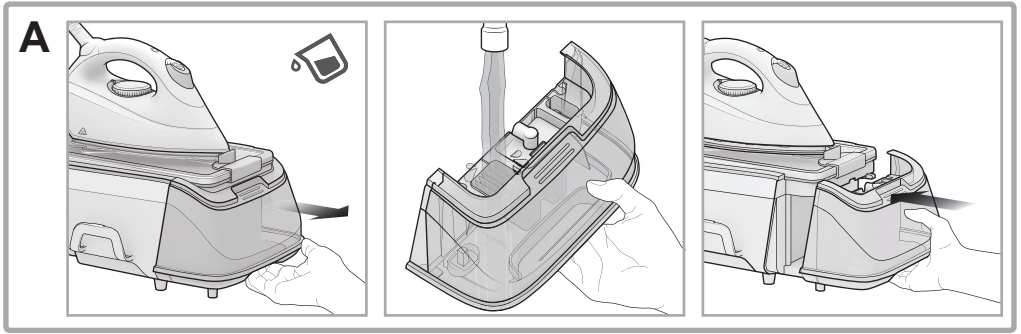

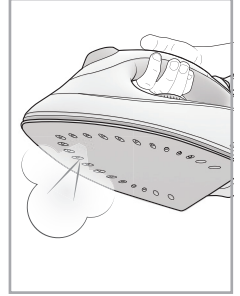
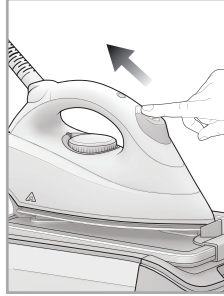
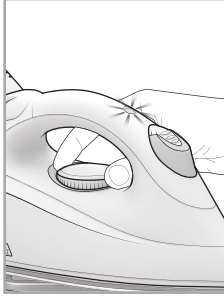
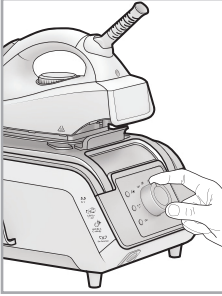
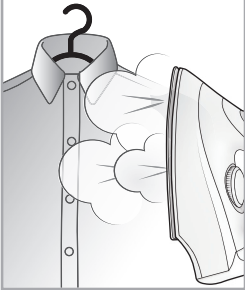
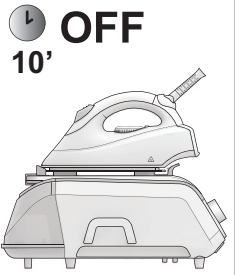
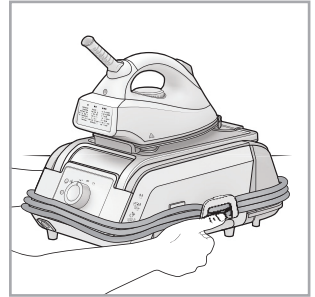
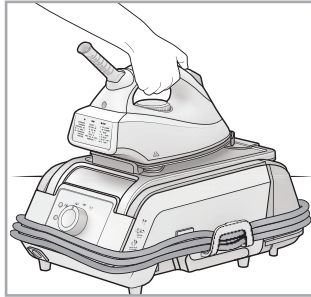
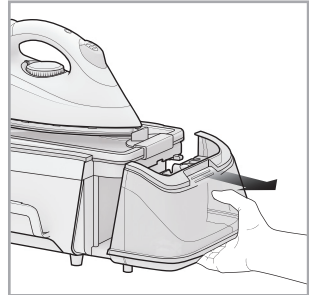
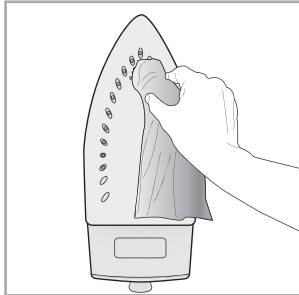
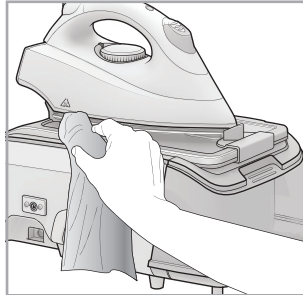
E**F****G****H****I****J**

K

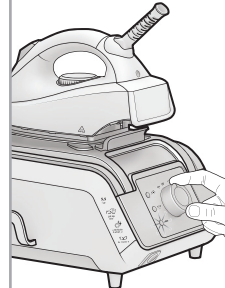
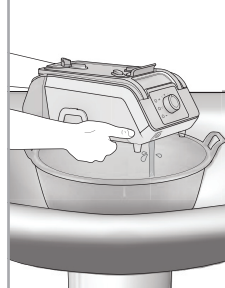
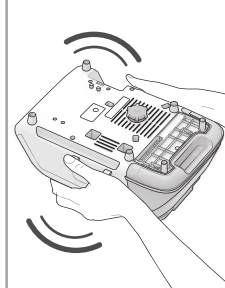
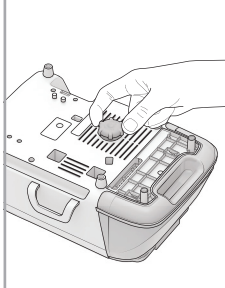
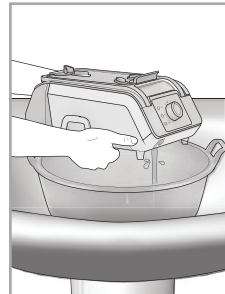
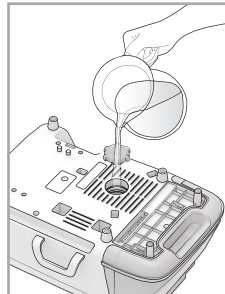
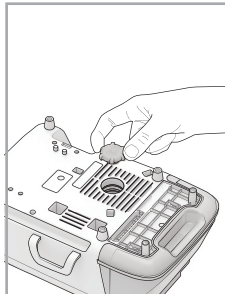

it ISTRUZIONI GENERALI PER LA SICUREZZA

- Nei casi in cui la spina, il cavo di alimentazione o l'apparecchio stesso risultino danneggiati, o in presenza di danni visibili o perdite di acqua dall'apparecchio, non mettete in funzione il ferro da stiro. In tali casi dovrà essere controllato dal personale autorizzato Hotpoint-Ariston, al fine di evitare situazioni pericolose.
- Nel caso in cui l'apparecchio sia caduto non mettetelo in funzione.
- L'apparecchio può essere utilizzato da bambini sopra gli 8 anni e da persone con ridotte capacità fisiche, sensoriali o mentali, da persone inesperte o che non abbiano familiarità con il prodotto, solo se sorvegliate da una persona responsabile della loro sicurezza o se abbiano ricevuto istruzioni preliminari sull'uso dell'apparecchio.
- I bambini devono essere sorvegliati affinché non giochino con l'apparecchio.
- Quando la spina è inserita nella presa elettrica, non lasciate mai l'apparecchio incustodito.
- Dopo ogni utilizzo dell'apparecchio e durante le fasi di riempimento del serbatoio dell'acqua, collocate il ferro da stiro in posizione stabile e scollegate la spina dalla presa elettrica.
- L'apparecchio deve essere utilizzato e collocato sopra una superficie stabile, piana e orizzontale. Si consiglia l'utilizzo di un asse da stiro.
- Per la vostra sicurezza, ogni eventuale riparazione o intervento sull'apparecchio deve essere eseguito esclusivamente dal personale autorizzato Hotpoint-Ariston.
- La pulizia del prodotto e la sua manutenzione non devono essere effettuate da bambini senza supervisione.
- Tenete l'apparecchio e il cavo elettrico fuori dalla portata dei bambini di età inferiore agli 8 anni quando il ferro è collegato alla presa elettrica o quando si sta raffreddando.



Questo simbolo indica che la superficie potrebbe riscaldarsi notevolmente e che potrebbe provocare scottature se a contatto con la pelle.

en GENERAL SAFETY INSTRUCTIONS

- If the plug, power cord or appliance appear to be damaged or if any visible damage or water leaks are found, do not operate the iron. In such cases have it checked by Hotpoint-Ariston's authorised staff in order to

avoid any hazardous situation.

- If the appliance was dropped, do not operate it.
- This appliance can be used by children aged from 8 years and above and persons with reduced physical, sensory or mental capabilities or lack of experience and knowledge if they have been given supervision or instruction concerning use of the appliance in a safe way and understand the hazards involved.
- Supervise children to prevent them from playing with the appliance.
- Never leave the appliance unattended when it is plugged into an electrical socket.
- After each use of the appliance and when filling the water reservoir, place the appliance in a stable position and disconnect the plug from the electrical socket.
- The appliance must be used and placed on a stable flat horizontal surface. We recommend using an ironing board.
- For your safety, all repairs or maintenance operations on the appliance must be carried out exclusively by Hotpoint-Ariston's authorised staff.
- Cleaning and user maintenance shall not be made by children without supervision.
- Keep the iron and its cord out of reach of children less than 8 years of age when it is energized or cooling down.



This symbol warns operators that surfaces are liable to get hot during use and can burn your skin.

fr CONSIGNES GÉNÉRALES DE SÉCURITÉ

- Si la fiche, le cordon d'alimentation ou l'appareil lui-même sont endommagés, ou en présence de dommages apparents ou de fuites d'eau, n'allumez pas le fer à repasser. Dans ce cas, faites contrôler l'appareil par le personnel agréé Hotpoint-Ariston, pour éviter tout risque de danger.
- Si l'appareil est tombé, ne pas le mettre en marche.
- L'appareil peut être utilisé par des enfants de plus de 8 ans, par des personnes dont les capacités physiques, sensorielles ou mentales sont réduites, et par des personnes inexpérimentées ou qui ne connaissent pas ce produit, à condition qu'elles soient surveillées par une personne responsable de leur sécurité ou qu'elles aient reçu des instructions préliminaires sur l'utilisation de l'appareil.

- Les enfants doivent être surveillés pour s'assurer qu'ils ne jouent pas avec l'appareil.
- Ne laissez jamais l'appareil sans surveillance lorsqu'il est branché à la prise électrique.
- Après chaque utilisation de l'appareil et lors des opérations de remplissage et de vidage du réservoir d'eau, posez le fer à repasser sur une surface stable débranchez la fiche de la prise de courant.
- L'appareil doit être posé sur une surface stable, plane et horizontale. Nous conseillons l'utilisation d'une planche à repasser.
- Pour votre sécurité, toute éventuelle réparation ou intervention sur l'appareil doit être effectuée par un personnel agréé Hotpoint-Ariston.
- Nettoyage et entretien ne doivent pas être effectués par des enfants sans surveillance.
- Gardez le fer et le cordon hors de portée des enfants de moins de 8 ans quand il est branché ou pendant qu'il refroidit.



Ce symbole prévient l'utilisateur que la semelle est susceptible d'être chaude pendant l'usage et risque d'entraîner des brûlures.

ru ОБЩИЕ ПРАВИЛА БЕЗОПАСНОСТИ

- Если штепсельная вилка, сетевой шнур или прибор имеют видимые повреждения, в случае утечки воды из прибора, не включайте утюг. В целях безопасности поручите проверку прибора только персоналу, уполномоченному Hotpoint-Ariston.
- В случае падения прибора, не используйте его.
- Прибор может быть использован детьми старше 8 лет и лицами с ограниченными физическими, сенсорными или умственными способностями, неопытными лицами или лицами, не умеющими обращаться с прибором, под контролем лиц, отвечающих за их безопасность, или после обучения правилам пользования прибором.
- Не разрешайте детям играть с прибором.
- Когда штепсельная вилка вставлена в сетевую розетку, никогда не оставляйте прибор без присмотра.
- После каждого использования прибора и в процессе наполнения резервуара водой, прочно ставьте утюг коврик и отсоедините штепсельную вилку от сетевой розетки.
- Прибор должен использоваться и помещаться на прочную, ровную

и горизонтальную поверхность. Рекомендуется использование гладильной доски.

- Для Вашей безопасности любой ремонт или работы на приборе должны выполняться только техниками, уполномоченными Hotpoint-Ariston.
- Запрещается использование и очистка утюга детям без контроля со стороны лиц, отвечающих за их безопасность.
- Держите утюг и сетевой шнур в недоступном для детей месте во время использования или охлаждения утюга.



Этот знак сообщает, что поверхность во время использования горячая и может обжечь кожу.

tr GENEL GÜVENLİK KURALLARI

- Fiş, elektrik kablosu ya da cihaz hasarlı görünüyorsa veya su sızıntısı tespit ettiyseniz ütüyü kullanmayın. Bu gibi durumlarda, olası tehlikelerin önlenmesi için ürünü Hotpoint-Ariston yetkili servis merkezine kontrol ettirin.
- Cihaz düşürülürse, çalıştırmayın.
- Bu teçhizat, güvenli şekilde teçhizatın kullanımına ilişkin denetlenmiş veya talimat verilmiş ve kapsadığı riskleri anlamış ise, 8 yaş ve üzeri çocuklar ve azalmış fiziksel, duyuşsal veya mental becerilere sahip veya deneyimsiz ve bilgisiz kişiler tarafından kullanılabilir.
- Cihazla oynamalarını önlemek için çocukları gözetim altında tutun.
- Fiş elektrik prizine takılıyken asla cihazın yanından ayrılmayın.
- Cihazı her kullandıktan sonra ve su haznesini doldururken kullanarak cihazı stabil bir konuma yerleştirin ve fiş elektrik prizinden çekin.
- Cihaz sadece stabil, düz ve yatay bir yüzeyde kullanılmalıdır. Ütü masası kullanmanızı öneririz.
- Güvenliğiniz için, cihazla ilgili her türlü bakım ve onarım işini sadece yetkili Hotpoint-Ariston servisine yaptırın.
- Temizlik ve kullanıcı bakımı, gözetimsiz çocuklar tarafından yapılmamalıdır.
- Ütüyü ve kablosunu fiş takılıyken veya soğurken 8 yaşından küçük çocuklardan uzak tutun.



Bu işaret cihazın kullanıcıını sıcak yüzeyler hakkında bilgilendiriyor ve yanma riski hakkında uyarıyor.

pt INSTRUÇÕES GERAIS DE SEGURANÇA

- Caso a ficha, o cabo de alimentação ou o aparelho estejam danificados, ou na presença de danos visíveis ou perdas de água do aparelho, não ligue o ferro de engomar. Nestes casos, o aparelho deve ser examinado pelo pessoal autorizado da Hotpoint-Ariston, para evitar situações perigosas.
- Caso o aparelho tenha caído, não o coloque em funcionamento.
- O aparelho pode ser utilizado por crianças com mais de 8 anos e por pessoas com reduzidas capacidades físicas, sensoriais ou mentais e pessoas com falta de experiência e conhecimentos sobre o produto apenas se forem supervisionadas por uma pessoa responsável pela sua segurança ou se tiverem recebido instruções preliminares sobre o uso do aparelho.
- As crianças devem ser vigiadas para que não brinquem com o aparelho.
- Nunca deixe o aparelho sem vigilância quando a ficha está inserida na tomada.
- Após cada utilização do aparelho e durante as fases de enchimento do reservatório de água, coloque o ferro de engomar numa posição estável e desligue a ficha da tomada.
- O aparelho deve ser utilizado e colocado sobre uma superfície estável, plana e horizontal. Aconselha-se o uso de uma tábua de engomar.
- Para sua segurança, qualquer eventual reparação ou intervenção no aparelho deve ser executada exclusivamente pelo pessoal autorizado Hotpoint-Ariston.
- A limpeza do produto e a sua manutenção não devem ser efetuadas por crianças sem supervisão.
- Mantenha o aparelho e o cabo elétrico fora do alcance das crianças de idade inferior a 8 anos quando o ferro está ligado à tomada elétrica ou quando está a arrefecer.



Este símbolo alerta os operadores que as superfícies são susceptíveis a ficar quente durante o uso e pode queimar sua pele.

ua ЗАГАЛЬНІ ІНСТРУКЦІЇ З БЕЗПЕКИ

- Якщо вилка, шнур живлення або власно прилад є несправними або в разі помітних ушкоджень або витоків води не вмикайте його.

В таких випадках, щоб запобігти небезпечним ситуаціям, прилад необхідно перевірити за допомогою уповноваженого персоналу з пунктів Hotpoint-Ariston.

- В разі падіння не слід вмикати прилад.
- Передбачене використання приладу з боку дітей віком від 8 років і осіб з обмеженими фізичними, сенсорними або розумовими здібностями, а також з боку недосвідчених осіб або таких, які не знайомі з принципами дії приладу, якщо вони перебувають під наглядом відповідальних осіб і отримали попередні інструкції щодо використання приладу.
- Стежте, щоб діти не гралися з приладом.
- Ні в якому разі не залишайте без нагляду прилад з увімкненою в електричну розетку вилкою.
- Після кожного використання приладу і під час заповнення водою резервуару розташовуйте праску у стійкому положенні. Обов'язково витягніть вилку з електричної розетки.
- Даний прилад слід використовувати та розміщувати на стійкій, рівній і горизонтальній поверхні. Рекомендується використовувати прасувальну дошку.
- Задля Вашої безпеки виконуйте будь-які операції з ремонту або з обслуговування тільки за допомогою уповноваженого персоналу з Hotpoint-Ariston.
- Не дозволяйте дітям без догляду виконувати очищення приладу або операції з обслуговування.
- Коли прилад під'єднаний до електричної мережі або перебуває у стані охолодження, тримайте праску і електричний шнур у місці, недоступному для дітей віком до 8 років.



Цей символ попереджає користувача, що поверхня може бути гарячою при користуванні та може завдати опіки.

kz ЖАЛПЫ ҚАУІПСІЗДІК ЕРЕЖЕЛЕРІ

- Айыр, қуат кабелі я құрылғы зақымдалған болып көрінсе, көз көрерлік зақым табылса немесе су ақса, үтікті қолданбаңыз. Мұндай жағдайларда, кез келген қауіпті жағдайдың алдын алу үшін Hotpoint-Ariston компаниясының өкілетті мамандарына құрылғыны тексерту керек.
- Құрылғы жерге түсіп кеткен болса, оны қолданбаңыз.
- Бұл құрылғыны қауіпсіз түрде қолдану бойынша кеңес не нұсқау

берілген және ықтимал қауіп-қатерлерді түсінетін жағдайда, оны 8-ге толған балалар мен дене, сезіну немесе ой қабілеті төмен немесе тәжірибесі мен білімі жеткіліксіз адамдар қолдана алады.

- Құрылғымен ойнамауы үшін балаларды бақылап отыру керек.
- Құрылғы розеткаға қосылып тұрған кезде, оны бақылаусыз қалдырушы болмаңыз.
- Құрылғыны қолданып болған кезде және су контейнерін толтырғанда, құрылғыны берілген арнайы тұғыр көмегімен тұрақты қалыпқа қойып, айырды розеткадан ағытыңыз.
- Құрылғыны тұрақты әрі тегіс көлденең жерде қолдану және орналастыру қажет. Үтіктеу тақтасын қолданған жөн.
- Қауіпсіздігіңізді сақтау үшін құрылғыға қатысты барлық жөндеу және техникалық қызмет әрекеттерін тек Hotpoint-Ariston компаниясының өкілетті мамандары атқаруы тиіс.
- Балаларға бақылаусыз құрылғыны тазалауға және оған қызмет көрсетуге болмайды.
- Қосылып тұрғанда не салқындағанша үтік пен оның кабелін 8 жасқа толмаған балалардан аулақ ұстаңыз.



Бұл символ операторға беткей пайдалану барысында қызатындығы және теріңізді күйдіріп алу қаупі туралы ескертеді.

bg ОБЩИ ИНСТРУКЦИИ ЗА БЕЗОПАСНОСТ

- Ако щепселът, захранващият кабел или уредът изглеждат повредени или са открити видими повреди или течове на вода, не работете с ютията. В такива случай проверете уреда в оторизиран сервиз на Hotpoint-Ariston, за да избегнете евентуални рискови ситуации.
- Ако уредът е бил изпуснат, не го използвайте.
- Този уред може да се използва от деца над 8 годишна възраст, хора с физически, слухови или умствени затруднения, както и от хора с липса на опит или познания, ако е осигурен контрол или им е предоставена информация относно опасностите.
- Не позволявайте на децата да си играят с уреда.
- Никога не оставяйте уреда без надзор, когато е включен в електрическия контакт.
- След всяка употреба на уреда и при пълнене на резервоара за вода, поставяйте уреда в стабилна позиция и изключете щепсела

от електрическия контакт.

- Уредът трябва да се използва и поставя върху стабилна равна хоризонтална повърхност. Препоръчително е използването на дъска за гладене.
- За ваша безопасност, всички ремонтни дейности и дейности по техническото обслужване на уреда трябва да се извършват единствено от упълномощени служители на Hotpoint-Ariston.
- Почистването и поддръжката не трябва да се извършват от деца, оставени без надзор.
- Дръжте ютията и кабела далеч от достъпа на деца под 8-годишна възраст, когато е включена или се охлажда.



Този символ предупреждава потребителите, че повърхностите се нагряват много по време на употреба и може да се стигне до изгаряне на кожата.

DESCRIZIONE DELL'APPARECCHIO

1. Passacavo
2. Spia della temperatura
3. Ferro da stiro
4. Piastra
5. Base di appoggio del ferro
6. Caldaia
7. Tappo di chiusura della caldaia
8. Serbatoio dell'acqua
9. Clip avvolgicavo
10. Cavo di alimentazione elettrica
11. Cavo vapore
12. Pulsante vapore
13. Pulsante vapore continuo
14. Spia mancanza acqua
15. Manopola accensione/spengimento
16. Spia pronto vapore
17. Spia accensione
18. Filtro
19. Regolatore della temperatura

INTRODUZIONE

Benvenuti nel Garment Care di Hotpoint-Ariston. Vi ringraziamo per aver acquistato il ferro a caldaia e vi raccomandiamo di registrare il vostro prodotto su www.hotpoint.eu per ottenere i massimi benefici dall'assistenza Hotpoint-Ariston.

Questo apparecchio è stato sviluppato esclusivamente per uso domestico e non può essere impiegato per scopi industriali.

 **Prima di utilizzare l'apparecchio, è importante leggere attentamente le presenti istruzioni e conservarle con cura per successive consultazioni.**

ISTRUZIONI GENERALI PER LA SICUREZZA

La sicurezza del vostro ferro a caldaia è conforme alle specifiche tecniche e alla normativa vigente.

 **La tensione della vostra installazione deve corrispondere a quella del ferro a caldaia (220-240 V). Qualsiasi errore di collegamento potrebbe causare danni irreversibili al vostro apparecchio ed annullarne la garanzia.**

- Utilizzare l'apparecchio solo per gli usi descritti in questo manuale.
- Il prodotto è stato concepito solo per la stiratura

di vestiti e lavanderia domestica.

- Questo apparecchio deve essere collegato esclusivamente ad una presa provvista di messa a terra. Se si utilizza una prolunga, assicuratevi di avere a disposizione una presa di corrente con messa a terra.
- Verificate regolarmente le condizioni d'uso del cavo di alimentazione.
- Durante le operazioni di pulizia, assicuratevi di aver scollegato la spina dalla presa elettrica.
- Non staccate la spina dalla presa tirando il cavo, bensì afferrando la spina.
- Evitate che il cavo di alimentazione e il cavo vapore vengano a contatto con la piastra del ferro calda, bensì utilizzate l'apposita clip avvolgicavo.

 **La piastra del ferro, l'acqua e il vapore che fuoriescono dalla piastra sono bollenti e possono provocare scottature se a contatto con la pelle.**

- Prima di riporre il ferro a caldaia attendete che sia completamente raffreddato (un ferro a caldaia impiega circa tre ore per raffreddarsi).
- Non dirigete il vapore verso persone o animali e non trattare i capi mentre sono indossati.
- Non aggiungete mai profumo, aceto, amido, agenti disincrostanti, prodotti per la stiratura o altre sostanze chimiche nel serbatoio dell'acqua (se non sono stati consigliati da Hotpoint-Ariston). Non utilizzate mai acqua contaminata.
- Non immergete l'apparecchio in acqua o in un qualsiasi altro liquido.
- L'apparecchio non va lasciato all'aperto ed esposto alle intemperie.
- Non lasciate e non utilizzate l'apparecchio sopra o vicino fiamme, forni, materiali infiammabili o altre fonti di calore.

 **Durante l'utilizzo, la caldaia potrebbe scaldarsi notevolmente. Attendete che il ferro a caldaia si sia completamente raffreddato prima di riporlo.**

- Non utilizzate l'apparecchio per scopi diversi da quello per cui è stato prodotto.
- Nei casi in cui si sospetta un guasto, scollegate immediatamente la spina dalla presa elettrica.
- Non viene assunta responsabilità alcuna in caso di danni risultanti da un uso dell'apparecchio non appropriato.

PRIMA DELL'USO

Prima di utilizzare il ferro da stiro la prima volta rimuovete ogni adesivo, plastica di protezione o custodia di cartone dalla piastra del ferro da stiro.

Accertatevi che tutte le parti adesive siano rimosse dalla piastra con un panno morbido inumidito ed elimi-

nate eventuali residui e particelle derivanti dal processo di lavorazione, riempiendo e svuotando il serbatoio dell'acqua più volte.

 **Alla prima accensione, il ferro da stiro potrebbe rilasciare un odore poco gradevole, un po' di fumo e alcune impurità che tuttavia spariranno in pochi minuti. Quando si impiega per la prima volta la funzione vapore, non dirigete subito il getto sulla biancheria in quanto potrebbero esservi dei residui di lavorazione nell'erogatore del vapore.**

 **Non aggiungete mai profumo, aceto, amido, agenti disincrostanti, prodotti per la stiratura o altre sostanze chimiche nel serbatoio dell'acqua (se non sono consigliati da Hotpoint-Ariston). Non utilizzate mai acqua contaminata o proveniente da asciugatori, accumulatori o condizionatori.**

RIEMPIMENTO DEL SERBATOIO DELL'ACQUA

L'acqua è un elemento fondamentale che influenza sia la qualità della stiratura che il buon funzionamento dell'apparecchio nel tempo. In particolare, elevate concentrazioni di calcare possono danneggiare alcune parti del ferro da stiro e potrebbero provocare il deterioramento prematuro dell'apparecchio.

Il serbatoio dell'acqua del ferro da stiro ha una capacità di 1200ml + 200ml in caldaia.

Acqua da utilizzare

Il ferro a caldaia è utilizzabile con acqua di rubinetto ma, in caso di acque particolarmente dure (durezza misurata in gradi francesi), è opportuno miscelare l'acqua di rubinetto con acqua demineralizzata secondo quanto consigliato nella seguente tabella.

Grado di durezza [°f]	Proporzione [acqua rubinetto:acqua demineralizzata]
7°f	1:0
7°f - 14°f	1:0,5
14°f - 22°f	1:1
22°f - 32°f	1:2
32°f - 54°f	1:3
>54°f	0:1

Per identificare il grado di durezza dell'acqua nella vostra zona vi consigliamo di rivolgervi all'ente locale, o all'azienda locale dell'acqua. In alcuni casi questi dati possono essere trovati anche sul sito internet di

tali enti.

Riempimento del serbatoio (A)

Prima di ogni utilizzo e ogniqualvolta si accende la spia mancanza acqua, riempite il serbatoio dell'acqua:



1. Rimuovete il serbatoio dell'acqua (8) utilizzando l'apposita maniglia.
2. Riempite il serbatoio e assicuratevi di non superare il livello Max indicato sul serbatoio.
3. Riposizionate il serbatoio dell'acqua nella sua sede fino a sentirne il clic di avvenuta chiusura.
4. Ripetete l'operazione ogni volta che la spia mancanza acqua (14) si accende.

 **Non aggiungete mai profumo, aceto, amido, agenti disincrostanti, prodotti per la stiratura o altre sostanze chimiche nel serbatoio dell'acqua (se non sono stati consigliati da Hotpoint-Ariston). Non utilizzate mai acqua contaminata.**









USO DEL FERRO

Selezione della temperatura e regolazione del vapore (B)

1. Inserite la spina dell'apparecchio in una presa dotata di messa a terra (220/240V).
2. Ruotate la manopola di accensione (15), la spia di accensione si illuminerà ad indicare che il ferro a caldaia è acceso.
3. Attendete che la spia della temperatura sul ferro si spenga prima di iniziare la stiratura.
4. Selezionate l'impostazione di vapore appropriata agendo sulla manopola di accensione, (15)

in posizione  per stirare con vapore oppure in posizione  per stirare senza vapore. Appena la quantità di vapore selezionata è disponibile la spia pronto vapore (16) si illuminerà.

 **I tessuti che presentano questo simbolo sull'etichetta non possono essere stirati.**

ETICHETTA INDUMENTI	TIPO TESSUTO	INDICAZIONI TEMPERATURA	INDICAZIONE VAPORE
	sintetici		Min
	seta misto cotone		Min
	lana misto lana		
	cotone		
	lino jeans		

MODALITÀ D'USO

 **Alla prima accensione, il ferro a caldaia potrebbe rilasciare un odore poco gradevole, un po' di fumo e alcune impurità che tuttavia spariranno in pochi minuti.**

Stiratura senza vapore (C)

1. Impostate la manopola di accensione (15) in posizione .
2. Selezionate la temperatura di stiratura consigliata utilizzando il regolatore della temperatura (19) (fate riferimento alla fase B e al paragrafo "Selezione della temperatura e regolazione del vapore").

Stiratura a vapore (D)

1. Verificate che il livello di acqua presente nel serbatoio sia superiore ad 1/4.
2. Impostate la manopola di accensione in posizione .
3. Selezionate la temperatura di stiratura consigliata utilizzando il regolatore della temperatura (19) (fate riferimento alla fase B e al paragrafo "Selezione della temperatura").
4. Premete il pulsante vapore (12) per utilizzare la stiratura a vapore. Vi consigliamo di utilizzare il pulsante vapore con temperature superiori a ● ● ●.

 **Attendete lo spegnimento della spia della temperatura e l'accensione della spia pronto vapore prima di utilizzare il pulsante vapore.**

Stiratura con vapore continuo (E)

La funzione vapore continuo consente di eliminare le pieghe più ostinate uniformando la distribuzione del vapore nei tessuti.

1. Verificate che il livello di acqua presente nel serbatoio sia superiore ad 1/4.
2. Selezionate la temperatura di stiratura consigliata utilizzando il regolatore della temperatura (19) (fate riferimento alla fase B e al paragrafo "Selezione della temperatura").
3. Premete il pulsante vapore (12) e attivate lo slider sul pulsante (13) per ottenere un flusso di vapore continuo durante la stiratura. Vi consigliamo di utilizzare la funzione vapore continuo con temperature superiori a ● ● ●.

 **Attendete lo spegnimento della spia della temperatura e l'accensione della spia pronto vapore prima di utilizzare il pulsante vapore.**

CARATTERISTICHE

Funzione vapore verticale (F)

La funzione vapore verticale è utile per eliminare le pieghe da capi appesi, tende ecc. Potete utilizzare questa funzione semplicemente posizionando il vostro ferro in posizione verticale. Tutte le funzioni del ferro a caldaia rimangono inalterate anche in questa posizione (fate riferimento al paragrafo "Modalità d'uso").

 **Non dirigete il vapore verso persone o animali e non trattate i capi mentre sono indossati.**

Funzione Eco (G)

Il vostro ferro a caldaia è dotato della funzione Eco che vi permette di risparmiare energia e acqua, rispetto ai consumi relativi al livello di vapore continuo

Per attivare la funzione Eco, posizionate la manopola di accensione (15) sulla funzione .

Funzione spegnimento automatico (H)

La funzione di spegnimento automatico assicura la vostra totale sicurezza e tranquillità.

Questa funzione consente lo spegnimento automatico del ferro a caldaia quando inutilizzato per alcuni minuti. In particolare, il vostro ferro a caldaia si spegne automaticamente dopo 10 minuti se lasciato incustodito.

Se lasciate il ferro a caldaia incustodito la spia (2) comincerà a lampeggiare per avvisarvi che la funzione spegnimento automatico è stata attivata. Per riattivarlo è sufficiente spostarlo.

 **Attendete che la spia pronto vapore si illumini nuovamente e che la spia della temperatura si spenga prima di riprendere la stiratura.**

PULIZIA E MANUTENZIONE

Dopo l'uso (I)

1. Scollegate la spina dell'apparecchio dalla presa di corrente e lasciate raffreddare il ferro a caldaia.
2. Svuotate il serbatoio dell'acqua (8).
3. Avvolgete il cavo vapore (11) e il cavo di alimentazione elettrica (10) attorno all'apposita clip avvolgicavo (9).
4. Riponete il ferro a caldaia in un ambiente sicuro e asciutto.

5. Lasciare raffreddare il ferro a caldaia e riporlo in un ambiente sicuro e asciutto.

Pulizia (J)

 **Per la pulizia delle parti in plastica e della piastra del ferro non utilizzate sostanze aggressive e/o materiali abrasivi.**

1. Scollegate la spina dell'apparecchio dalla presa di corrente e lasciate raffreddare il ferro a caldaia.
2. Per pulire le parti in plastica del ferro a caldaia utilizzate un panno morbido inumidito e asciugate.
3. Per la pulizia ordinaria e/o la rimozione di macchie o di altri residui depositati sulla piastra, utilizzate un panno morbido inumidito e asciugate.
4. Per eliminare incrostazioni nei fori del vapore che possono limitare le prestazioni del vostro ferro a caldaia, utilizzate una punta di cotone inumidito.

 **Per mantenere la piastra perfettamente liscia e levigata, evitate il contatto con oggetti metallici, non stirate oggetti acuminati come ad esempio bottoni, borchie e cerniere, in quanto questi potrebbero graffiarla.**

5. Risciacquate regolarmente il serbatoio dell'acqua (8) con acqua pulita. Dopo la pulizia, svuotate sempre il serbatoio dell'acqua.

Pulizia dal calcare (K)

il vostro ferro a caldaia è dotato di sistema anticalcare (15) Se la cartuccia anticalcare non è in posizione, l'apparecchio non produce vapore.

Sostituire la cartuccia anticalcare ogni tre mesi di utilizzo (utilizzo medio stimato di 2,5 ore a settimana).

Per la sostituzione, estraete la cartuccia anticalcare dall'apposito vano all'interno del serbatoio dell'acqua e sostituirla con una nuova.

 **Il filtro anticalcare non purifica l'acqua da impurità diverse dal calcare. Consigliamo di accettarsi che l'acqua di rete non sia contaminata da tali impurità che potrebbero compromettere le performance del vostro ferro a caldaia**

 **Qualora voleste effettuare le operazioni di pulizia della caldaia del vostro ferro da stiro, attendete almeno 3 ore affinché il ferro a caldaia si sia completamente raffreddato.**

1. Verificate che l'apparecchio sia scollegato dalla presa di corrente.

 **Effettuate tale operazione vicino ad un lavandino e lontano da tessuti in modo da**

non correre il rischio di macchiarli.

2. Rimuovete il serbatoio dell'acqua (8) e collocate il ferro a caldaia su una superficie piana e stabile.
3. Capovolgete il ferro a caldaia. Svitare il tappo di chiusura della caldaia (7) .
4. Svuotate l'acqua residua presente nella caldaia.
5. Riempite la caldaia con 500 ml di acqua, quindi chiudete, agitate il ferro a caldaia e svuotate. Ripetete questa operazione almeno due volte.
6. Richiudete la caldaia, assicurandovi di riavvitare completamente il tappo di chiusura della caldaia.
7. Riposizionate la caldaia nella normale posizione di utilizzo.
8. Collegate l'apparecchio ad una presa di corrente e ruotate la manopola di accensione (15) per usare nuovamente il vostro ferro a caldaia.

 **Alla successiva accensione del ferro a caldaia, prima di utilizzare la funzione vapore sui capi, premete il pulsante vapore per almeno un minuto per far fuoriuscire eventuali residui e particelle che potrebbero macchiare i tessuti.**

SUGGERIMENTI

- Ordinate gli articoli da stirare in base al tipo di tessuto. Ciò consentirà di ridurre la necessità di regolare la temperatura in base ai diversi tessuti.
- Partite dagli indumenti che richiedono una temperatura di stiratura più bassa e proseguite con i capi con temperature di stiratura sempre più alte.
- Se non siete sicuri del tessuto di un capo, provate a stirare una piccola parte non visibile di questo, come una cucitura, un orlo o una sezione interna non visibile. Iniziate con una temperatura bassa e aumentatela gradualmente per trovare l'impostazione di stiratura ottimale.
- Quando riducete la temperatura del ferro a caldaia per stirare capi delicati, attendete circa 2 minuti in modo da far raggiungere all'apparecchio le nuove impostazioni.
- I capi in pura lana (100% lana) possono essere stirati a vapore purché la temperatura sia impostata su lana. E' consigliabile utilizzare un panno di cotone per prevenire eventuali residui di lucido sul capo.
- Non stirate mai aree che presentano evidenti segni di sudore: il calore fisserà le macchie rendendole permanenti.

RISOLUZIONE DEI PROBLEMI

Problema

Possibili cause / Soluzioni

La piastra rimane fredda o non si scalda.

- La spina potrebbe essere non inserita oppure potrebbe non riuscire a fare contatto.
- Verificate che il regolatore della temperatura non sia impostato su Min.

La spia della temperatura si accende e si spegne.

- L'accensione della spia della temperatura indica che il ferro a caldaia si sta riscaldando. Quando viene raggiunta la temperatura impostata la spia si spegne.

Il vapore fuoriesce in quantità ridotta o non fuoriesce.

- Non c'è abbastanza acqua nel serbatoio dell'acqua. Provvedete a riempire il serbatoio.
- Il ferro a caldaia non è sufficientemente caldo. Riponete il ferro sull'apposita base di appoggio e aspettate che la spia della temperatura si spenga prima di iniziare a stirare.
- La temperatura della piastra potrebbe essere troppo bassa a causa dell'azionamento troppo frequente del tasto vapore. Aumentate leggermente l'intervallo tra i colpi di vapore.
- Verificate che la manopola di accensione non sia impostata su .

Fuoriescono delle impurità dalla piastra che potrebbero macchiare gli indumenti.

- Potrebbero esserci residui all'interno della camera di vaporizzazione. Effettuate le operazioni di pulizia (fate riferimento al capitolo "Pulizia e manutenzione", paragrafo "Pulizia del calcare").
- State utilizzando profumo, aceto, amido, agenti disincrostanti, prodotti per la stiratura o altre sostanze chimiche. Ricordate che tali sostanze potrebbero danneggiare il prodotto. Risciacquate il serbatoio dell'acqua.
- Non state utilizzando il tipo di acqua corretto. Risciacquate il serbatoio dell'acqua e aggiungete solo acqua del rubinetto. In caso di acqua con grado di durezza particolarmente elevato, si consiglia di mescolarla in proporzione con acqua demineralizzata (fate riferimento al capitolo "Riempimento del serbatoio dell'acqua").
- State utilizzando amido. Potete utilizzare amido direttamente sul rovescio dei tessuti e comunque mai nel serbatoio dell'acqua.
- Il capo non è stato lavato correttamente o presenta residui di sapone.
- State stirando un capo nuovo non ancora lavato per la prima volta.

Dalla piastra fuoriescono gocce d'acqua.

- La temperatura della piastra potrebbe essere troppo bassa a causa dell'azionamento troppo frequente del tasto vapore. Aumentate leggermente l'intervallo tra i colpi di vapore.
- La temperatura della piastra è impostata su una temperatura troppo bassa.
- Avete utilizzato la funzione vapore con temperature troppo basse. Vi consigliamo di utilizzare tali funzioni con temperature superiori a ●●●.

La piastra è sporca o scura e può macchiare i tessuti.

- State utilizzando una temperatura troppo alta.
- Pulite la piastra (fate riferimento al capitolo "Pulizia e manutenzione", paragrafo "Pulizia").
- State utilizzando amido. Potete utilizzare amido direttamente sul rovescio dei tessuti e comunque mai nel serbatoio dell'acqua.
- Il capo non è stato lavato correttamente o presenta residui di sapone.
- State stirando un capo nuovo non ancora lavato per la prima volta.

La spia mancanza acqua è accesa.

- E' necessario riempire il serbatoio dell'acqua.
- Il serbatoio dell'acqua non è stato posizionato correttamente. Posizionate il serbatoio dell'acqua nella sua sede fino a sentirne il clic di avvenuta chiusura.

La spia pronto vapore si accende e si spegne.

- L'accensione della spia pronto vapore indica che il ferro a caldaia ha raggiunto le caratteristiche di vapore impostate. Tuttavia utilizzando la funzione vapore la spia si spegne per riaccendersi quando tali caratteristiche verranno nuovamente raggiunte.

ASSISTENZA

Prima di contattare l'Assistenza:

- Verificare se l'anomalia può essere risolta autonomamente (vedi "Risoluzione dei problemi").
- In caso negativo, contattare il **Numero Unico Nazionale 199.199.199**.

Comunicare:

- il tipo di anomalia
- il modello dell' apparecchio (Mod.)
- il numero di serie (S/N)

Queste informazioni si trovano sulla targhetta caratteristiche.

_____ modello (Mod.)

_____ numero di serie (S/N)

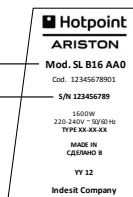

Non ricorrete mai a tecnici non autorizzati e rifiutate sempre l'installazione di pezzi di ricambio non originali.

Assistenza

Attiva

7 giorni su 7



Se nasce il bisogno di assistenza o manutenzione basta chiamare il Numero Unico Nazionale 199.199.199* per essere messi subito in contatto con il Centro Assistenza Tecnica più vicino al luogo da cui si chiama. È attivo 7 giorni su 7, dal lunedì al venerdì dalle ore 08:00 alle ore 20:00, il sabato dalle ore 09:00 alle ore 18:00, la domenica dalle ore 09:00 alle ore 13:00.

*Al costo di 14,25 centesimi di Euro al minuto (iva inclusa) dal Lun. al Ven. dalle 08:00 alle 18:30, il Sab. dalle 08:00 alle 13:00 e di 5,58 centesimi di Euro al minuto (iva inclusa) dal Lun. al Ven. dalle 18:30 alle 08:00, il Sab. dalle 13:00 alle 08:00 e i giorni festivi, per chi chiama dal telefono fisso.

Per chi chiama da radiomobile le tariffe sono legate al piano tariffario dell'operatore telefonico utilizzato. Le suddette tariffe potrebbero essere soggette a variazione da parte dell'operatore telefonico; per maggiori informazioni consultare il sito www.hotpoint.eu.

DISMISSIONE DEGLI ELETTRODOMESTICI



La direttiva Europea 2012/19/EU sui rifiuti di apparecchiature elettriche ed elettroniche (RAEE), prevede che gli elettrodomestici non debbano essere smaltiti nel normale flusso dei rifiuti solidi urbani.



Gli apparecchi dismessi devono essere raccolti separatamente per ottimizzare il tasso di recupero e riciclaggio dei materiali che li compongono ed impedire potenziali danni per la salute e l'ambiente. Il simbolo del cestino barrato è riportato su tutti i prodotti per ricordare gli obblighi di raccolta separata. Per ulteriori informazioni, sulla corretta dismissione degli elettrodomestici, i detentori potranno rivolgersi al servizio pubblico preposto o ai rivenditori.

DESCRIPTION OF THE APPLIANCE

1. Power cord holder
2. Temperature indicator light
3. Iron
4. Soleplate
5. Iron supporting base
6. Boiler
7. Boiler closing cap
8. Water reservoir
9. Cord-rewinding clip
10. Electric power cord
11. Steam cable
12. Steam button
13. Continuous steam button
14. No-water indicator light
15. On/Off knob
16. Steam Ready indicator light
17. On indicator light
18. Filter
19. Temperature control

INTRODUCTION

Welcome to Hotpoint-Ariston's Garment Care. Thank you for purchasing our new steam generator. We recommend registering this product on www.hotpoint.eu to make sure you are entitled to all the benefits made available by Hotpoint-Ariston's Customer Service.

This appliance was developed for household use only and is not intended for industrial use.

 **Before you begin using the appliance, it is important that you thoroughly read these instructions and carefully keep them for further reference.**

GENERAL SAFETY RULES

The safety features of your steam generator comply with the technical specifications and regulations in force.

 **The voltage of your system must match the voltage of the steam generator (220-240 V). Any connection error could cause irreversible damage to the steam generator and void its warranty.**

- Use the appliance only for its intended use as described in this manual.
- This product is intended only for ironing of

clothing and household laundry.

- Only connect the appliance to a grounded socket. When using an extension cord, make sure that a grounded socket is available.
- Regularly check the condition of the power cord.
- When cleaning the appliance, make sure it has been unplugged from the socket.
- Disconnect the plug from the socket by holding the plug and not by pulling the cable.
- Prevent the power cord and steam cable from touching the hot soleplate. Use the special cord-rewinding clip.

 **The iron soleplate and the water / steam coming out of the soleplate are very hot and can burn your skin.**

- Before storing the steam generator, wait until it has completely cooled down - it will take about three hours.
- Do not direct steam towards people or animals and do not iron garments while worn.
- Never add any perfume, vinegar, starch, scale-removing agents, ironing products or other chemicals in the water reservoir - unless recommended by Hotpoint-Ariston. Never use contaminated water.
- Never immerse the appliance in water or any other liquid.
- Do not leave the appliance in the open air and exposed to inclement weather conditions.
- Never leave or use the appliance over or close to flames, ovens, flammable materials or other sources of heat.

 **When being used, the boiler can get very hot. Wait until the steam generator has completely cooled down before putting it away.**

- Should you suspect a failure, immediately unplug it from the electrical socket.
- The manufacturer shall assume no responsibility in case of damage resulting from any improper use of the appliance.

BEFORE USE

Before using the iron for the first time, remove all stickers, protective plastic or cardboard packaging from the soleplate of the iron.

Make sure that all adhesive parts have been removed from the soleplate using a damp soft cloth and remove any residues or particles from the manufacturing process by repeatedly filling and emptying the water reservoir.

 **When you switch on the iron for the first time, you may notice an unpleasant smell, a little smoke and some impurities. They will disappear in a few minutes. When using the steam**

function for the first time, do not direct the steam jet on the garments because manufacturing residues may be present in the steam dispenser.

 Never add any perfume, vinegar, starch, scale-removing agents, ironing products or other chemicals in the water reservoir - unless recommended by Hotpoint-Ariston. Never use contaminated water or coming from driers, accumulators or air conditioners.

FILLING THE WATER RESERVOIR

Water plays an essential role both in the ironing process and in the good operation of the appliance over a long lifespan. In particular, a high concentration of limescale may damage some parts of the iron and cause its early deterioration.

The iron water tank has a capacity of 1200ml with extra 200ml boiler.

Suitable water

Although the iron with steam generator can be used with tap water, if the water is very hard (as measured in French degrees), we recommend mixing tap water and demineralised water according to the following table.

Hardness degree [°f]	Proportion [tap water:demineralised water]
7°f	1:0
7°f - 14°f	1:0,5
14°f - 22°f	1:1
22°f - 32°f	1:2
32°f - 54°f	1:3
>54°f	0:1

To determine the hardness degree of the water in your area, contact your local water board or body. This data is sometimes available on the board/body's website too.

Filling the water reservoir (A)

Before every use and every time the no-water indicator light turns on, fill the water reservoir:

1. Use the special handle to remove the water reservoir (8).
2. When filling the reservoir, make sure the maximum level shown on the reservoir is not exceeded.
3. Re-place the water reservoir in the relevant

housing until it clicks into place.



4. Repeat the operation every time the water-level indicator light (14) turns on.

 Never add any perfume, vinegar, starch, scale-removing agents, ironing products or other chemicals in the water reservoir - unless recommended by Hotpoint-Ariston. Never use contaminated water.









USING YOUR IRON

Temperature selection and steam adjustment (B)

1. Connect the plug of the appliance to a grounded socket (220/240V).
2. Turn the ON/OFF knob (15) so that the ON light will light up to show that the steam generator is ON.
3. Wait until the temperature indicator on the iron light turns off before starting ironing.
4. Select the appropriate steam setting by means

of the ON/OFF knob (16) in position  to iron with steam or in position  to iron without steam. As soon as the selected steam quantity is available, the Steam Ready indicator light (16) will turn on.

 Fabrics with this symbol on the label must not be ironed.

GARMENT LABEL	FABRIC TYPE	TEMPERATURE INDICATION	STEAM INDICATION
	synthetic		Min
	silk mixed cotton		Min
	wool mixed wool		
	cotton		
	linen jeans		

USING THE APPLIANCE

 When you switch on the steam generator for the first time, you may notice an unpleasant smell, a little smoke and some impurities. They will disappear in a few minutes.

Ironing without steam (C)

1. Set the ON/OFF knob (16) to the  position (= no steam).
2. Select the recommended ironing temperature using the temperature control (19) - (see step B, chapter "Temperature selection and steam adjustment").

Ironing with steam (D)

1. Make sure that the water level in the reservoir is higher than 1/4.
2. Set the ON/OFF knob in  position.
3. Select the recommended ironing temperature by using the temperature selector (19) (see step B, chapter "Temperature selection")
4. Press the steam button (14) to use the steam ironing function. We recommend using the steam button function when the temperature is higher than ●●●.

 **Wait for the temperature indicator light to turn off and for the Steam Ready indicator light to turn on, before pressing the steam button.**

Ironing with continuous steam (E)

The continuous steam function is useful to iron out any persistent wrinkles through a uniform emission of steam onto the fabrics.

1. Make sure that the water level in the reservoir is higher than 1/4.
2. Select the recommended ironing temperature using the temperature control (19) - see step B, chapter "Temperature selection".
3. Press the continuous steam button (13) and activate the slider on the button in order to get a continuous steam flow when ironing. We recommend using the continuous steam button when the temperature is higher than ●●●.

 **Wait for the temperature indicator light to turn off and for the Steam Ready indicator light to turn on, before pressing the steam button.**

FEATURES

Vertical steam function (F)

The vertical steam function is useful to iron out wrinkles from hanging garments, curtains etc. To use this function just place your iron in a vertical position. All the functions of the steam generator will remain unchanged in this position - refer to paragraph "Using the appliance".

 **Do not direct steam towards people or animals and do not iron garments while worn.**

Eco function (G)

Your generator is equipped with an Eco function that allows energy savings of energy and water compared to normal consumption in terms of maximum steam level. To start the Eco function set the ON/OFF knob (16) to .

Automatic switch-off function (H)

The automatic switch-off function ensures total safety. This function automatically switches off the steam generator when it is not used for a few minutes. In particular, your steam generator will automatically switch off after 10 minutes if it is left unused.

If you leave the steam generator unattended, a buzzer will sound to inform you that the automatic switch-off function is active. To restart it, just press the ON/OFF button.

 **Wait for the Steam Ready indicator light to turn on again and for the temperature indicator light to turn off before start ironing again.**

CLEANING AND MAINTENANCE

After use (I)

1. Disconnect the appliance plug from the electrical socket and let the steam generator cool down.
2. Empty the water reservoir (8).
3. Wind the steam cable (11) and the power-supply cord (10) around the special cord-rewinding clip (9).
4. Store the steam generator in a safe dry place.
5. Let the steam generator cool down and store it in a safe dry place.

Cleaning (J)

 **Never use aggressive and/or abrasive products to clean the plastic parts and the iron soleplate.**

1. Disconnect the appliance plug from the electrical socket and let the steam generator cool down.
2. Clean the plastic parts of the steam generator with a soft damp cloth and dry.
3. For routine cleaning and/or the removal of stains or other residues deposited on the plate, use a damp soft cloth and dry.
4. Use a damp cotton tip to remove any scale in the steam holes that may impair the performance of your steam generator.

 **In order to keep the soleplate perfectly smooth and polished, avoid any contact with metal objects and do not iron sharp objects**

such as buttons, studs and hinges - they may scratch the plate.

- Regularly rinse the water reservoir (8) under clean water. After cleaning, always empty the water reservoir.

Scale removal (K)

Your steam generator is equipped with the descaling system (18). If the anti-scale cartridge is not in position the device will not produce steam. Please replace the anti-scale cartridge every three months of use (average use = 2,5 hours / week).

To replace the cartridge please extract it from its slot inside the water tank and replace it with a new one.

 **The descaling filter does not purify water from impurities other than limescale. We recommend to check that mains water is not contaminated by these impurities that could affect the performance your steam generator.**

 **If you wish to clean it the boiler of your steam generator, please wait at least 3 hours until the steam generator has completely cooled down.**

- Make sure the appliance is disconnected from the electrical socket.

 **Clean it near a sink and away from fabrics so that they don't get stained.**

- Remove the water reservoir (8) and place the steam generator on a steady flat surface.
- Turn the steam generator upside down. Unscrew the boiler closing cap (7)
- Empty the boiler of any residual water.
- Fill the boiler with 500 ml of water. Then close, shake the steam generator and empty it. Repeat the operation at least twice.
- Close the boiler, making sure its closing cap has been fastened all the way.
- Re-place the boiler in its ordinary usage position.
- Connect the appliance to a socket and turn again the ON/OFF knob to start using again your steam generator with boiler.

 **When you start the steam generator again, before using the steam function on the garments press the steam button for at least one minute to eject any residues or particles that could stain the fabrics.**

HINTS

If your steam generator is equipped with the Optimal Soleplate Temperature technology, you need not adjust the temperature and/or steam. You can iron all the types of fabrics that can be ironed in any order.

- Sort the garments out according to the fabric types. This will reduce the need to adjust the temperature according to the different fabrics.
- Start with the garments that require a low ironing temperature and continue with the garments requiring higher ironing temperatures.
- If you are not sure about the composition of the fabric, try ironing a hidden part such as a seam, hem or internal section. Start with low temperature and gradually increase it until you find the ideal ironing setting.
- When you reduce the steam generator's temperature to iron delicate garments, wait approximately 2 minutes to let the steam generator reach the new settings.
- Pure wool (100% wool) garments can be steam-ironed as long as the temperature is set to wool. We recommend using a cotton cloth to prevent any shiny marks on the garment.
- Never iron areas with obvious perspiration marks because the heat will make the stains fast and permanent.

DISPOSAL OF OLD ELECTRICAL APPLIANCES



The European Directive 2012/19/EU on Waste Electrical and Electronic Equipment (WEEE), requires that old household electrical appliances must not be disposed of in the normal unsorted municipal waste stream.



Old appliances must be collected separately in order to optimise the recovery and recycling of the materials they contain and reduce the impact on human health and the environment.

The crossed out "wheeled bin" symbol on the product reminds you of your obligation, that when you dispose of the appliance it must be separately collected. Consumers should contact their local authority or retailer for information concerning the correct disposal of their old appliance.

TROUBLESHOOTING

Problem

Possible causes / Solutions

The soleplate stays cold and does not warm up.

- The plug was not inserted or is not making contact.
- Make sure the temperature is not set to Min.

The temperature indicator light goes on and off.

- The temperature indicator light is on. This shows that the iron is warming up. The indicator light will turn off when the set temperature is reached.

Steam comes out in a reduced quantity or does not come out at all.

- Not enough water in the water reservoir. Fill up the water reservoir.
- The iron is not hot enough. Place the iron on the special supporting base and wait until the temperature indicator light turns off before you start ironing.
- The plate temperature may be too low because the steam button has been activated too frequently. Slightly increase the time interval between steam shots.
- Make sure the ON/OFF knob is not set to Min .

Impurities coming out of the soleplate could stain the garments.

- There may be residues in the vaporisation chamber. Clean it as shown in the chapter "Cleaning and maintenance" under paragraph "Descaling".
- You are using perfume, vinegar, starch, scale-removing agents, ironing products or other chemicals. Remember that these substances may damage the product. Rinse the water reservoir.
- You are not using the correct water type. Rinse the water reservoir and add tap water only. In case of very hard water, we recommend mixing it proportionally with demineralised water - see chapter "Filling the water reservoir".
- You are using starch. You can use starch directly on the reverse side of the fabrics and in any case never in the water reservoir.
- The garment was not washed correctly or it has some soap residues.
- You are ironing a new garment not yet washed for the first time.

Water is dripping out of the soleplate.

- The plate temperature may be too low because the steam button has been activated too frequently. Slightly increase the time interval between steam shots.
- The soleplate temperature is set to a temperature that is too low.
- You used the steam function at a temperature that was too low. We recommend using these functions at temperatures higher than ●●●.

The soleplate is dirty or dark and may stain the fabrics.

- You are using a temperature that is too high.
- Clean the soleplate - see chapter "Cleaning and maintenance" under paragraph "Cleaning".
- You are using starch. You can use starch directly on the reverse side of the fabrics and in any case never in the water reservoir.
- The garment was not washed correctly or has some soap residues.
- You are ironing a new garment not yet washed for the first time.

The no-water indicator light is on.

- The water reservoir needs filling.
- The water reservoir was not fitted correctly. Place the water reservoir in the relevant housing until it clicks into place.

The Steam Ready indicator light turns on and off.

- The Steam Ready indicator light turns on to show that the steam generator has reached the desired steam settings. When you use the steam function, the indicator light turns off. It turns on again when such settings are reached again.

DESCRIPTION DE L'APPAREIL

1. Sortie de cordon
2. Voyant de la température
3. Fer à repasser
4. Semelle
5. Base de support du fer
6. Chaudière
7. Bouchon de la chaudière
8. Réservoir d'eau
9. Clip enrouleur du cordon
10. Cordon d'alimentation
11. Câble vapeur
12. Gâchette vapeur
13. Bouton jet de vapeur
14. Voyant du niveau d'eau
15. Manette d'allumage/extinction
16. Voyant vapeur prête
17. Le voyant lumineux
18. Filtre
19. Sélecteur de température

INTRODUCTION

Bienvenue dans le Garment Care de Hotpoint-Ariston. Merci d'avoir acheté la centrale vapeur. Nous vous recommandons d'enregistrer votre produit sur www.hotpoint.eu pour obtenir le maximum d'avantages de l'assistance Hotpoint-Ariston.

Cet appareil a été conçu exclusivement pour un usage domestique et ne peut pas être utilisé à des fins industrielles.

 **Avant d'utiliser l'appareil, il est important de lire attentivement ces instructions et de les conserver avec soin pour toute référence ultérieure.**

CONSIGNES GÉNÉRALES DE SÉCURITÉ

- Cet appareil ne peut être utilisé que pour l'usage décrit dans ce mode d'emploi.
- Cet appareil est uniquement destiné au repassage et défroissage des vêtements et linge de maison.
- Cet appareil doit obligatoirement être branché à une prise avec terre. Si vous utilisez une rallonge, assurez-vous que la prise de courant est bien munie de conducteur de terre.
- Vérifiez régulièrement l'état du cordon d'alimentation.

- Lors du nettoyage, veillez à débrancher la fiche de la prise électrique.
- Après chaque utilisation de l'appareil, débranchez la fiche de la prise électrique, et assurez-vous d'avoir bien fermé la trappe de blocage du fer et placé l'appareil dans une position stable.
- Ne laissez pas le cordon d'alimentation et le câble vapeur entrer en contact avec la semelle chaude du fer, mais utilisez le clip enrouleur de cordon.

 **La semelle du fer, l'eau et la vapeur qui sortent de la semelle sont très chaudes et peuvent provoquer des brûlures au contact avec la peau.**

- Avant de ranger la centrale vapeur, attendez qu'elle soit complètement refroidie (une centrale vapeur met environ trois heures à se refroidir).
- Ne dirigez pas le jet de vapeur sur des personnes ou sur des animaux et traitez les vêtements sur cintre, jamais quand ils sont portés.
- N'ajoutez jamais de parfum, de vinaigre, d'amidon, d'agents détartants, de produits de repassage ou autres substances chimiques dans le réservoir de l'eau (s'ils n'ont pas été conseillés par Hotpoint-Ariston). N'utilisez jamais d'eau contaminée.
- Ne plongez pas l'appareil dans l'eau ou dans tout autre liquide.
- L'appareil ne doit pas être laissé à l'extérieur et exposé aux intempéries.
- Ne laissez pas et n'utilisez pas cet appareil au-dessus ou près de flammes, de fours, de matériaux inflammables ou d'autres sources de chaleur.

 **Pendant l'utilisation, la chaudière peut devenir très chaude. Attendez que la centrale vapeur soit complètement refroidie avant de la ranger.**

- N'utilisez pas l'appareil à d'autres fins que celles pour lesquelles il a été produit.
- Si une panne est soupçonnée, débranchez immédiatement la fiche de la prise électrique.
- Nous n'acceptons aucune responsabilité pour les dommages résultant de l'utilisation inappropriée de l'appareil.

AVANT L'UTILISATION

Avant d'utiliser l'appareil pour la première fois, enlevez les autocollants, le film plastique ou le carton protégeant la semelle du fer à repasser. Assurez-vous que la semelle est bien débarrassée de toute trace d'autocollants en passant un chiffon doux humide, enlevez tous les résidus et particules dus à

la fabrication en remplissant d'eau le réservoir et en le vidant plusieurs fois de suite.

 Lors de la première mise en service, il se peut que l'appareil dégage une odeur peu agréable, un peu de fumée avec un léger rejet de particules qui disparaîtront au bout de quelques minutes. Lorsque vous utilisez pour la première fois la fonction vapeur, ne dirigez pas tout de suite le jet sur le linge à repasser car il pourrait encore y avoir des résidus de fabrication dans le distributeur de vapeur.

 N'ajoutez jamais n'importe quel parfum, vinaigre, amidon, agent désincrustant, produits de repassage ou d'autres produits chimiques dans le réservoir d'eau - sauf si cela est recommandé par Hotpoint-Ariston. N'utilisez jamais de l'eau contaminée ou en provenance des déshydrateurs, des accumulateurs ou des climatiseurs.

REPLISSAGE

L'eau est un élément fondamental qui conditionne la qualité du repassage ainsi que le bon fonctionnement de l'appareil dans le temps. Des concentrations élevées de calcaire peuvent endommager des pièces du fer à repasser et pourrait provoquer une détérioration prématurée de l'appareil.

Eau conseillée

La centrale vapeur peut être utilisée avec de l'eau du robinet mais, si votre eau a une dureté particulièrement élevée (dureté mesurée en degrés français), mélangez-la proportionnellement avec de l'eau déminéralisée en suivant les conseils du tableau suivant.

Degré de dureté [°f]	Proportion [eau du robinet : eau déminéralisée]
7°f	1:0
7°f - 14°f	1:0,5
14°f - 22°f	1:1
22°f - 32°f	1:2
32°f - 54°f	1:3
>54°f	0:1

Pour connaître le degré de dureté de l'eau dans votre région, nous vous conseillons de vous adresser au service local ou à votre compagnie locale de l'eau. Dans certains cas, ils sont disponibles sur le site internet de ces services.

Remplissage du réservoir (A)

Avant chaque utilisation et à chaque fois que le



voyant du niveau d'eau s'allume, remplissez le réservoir d'eau:

1. Retirez le réservoir d'eau (8) à l'aide de la poignée prévue à cet effet.
2. Remplissez le réservoir et assurez-vous de ne pas dépasser le niveau maximum indiqué sur le réservoir.
3. Remplacez le réservoir d'eau dans son logement jusqu'à ce que vous entendiez le clic de fermeture.
4. Répétez cette procédure à chaque fois que le voyant du niveau d'eau (14) s'allume.









 N'ajoutez jamais de parfum, de vinaigre, d'amidon, d'agents détartrants, de produits de repassage ou autres substances chimiques dans le réservoir de l'eau (s'ils n'ont pas été conseillés par Hotpoint-Ariston). N'utilisez jamais d'eau contaminée.

UTILISATION DU FER

Sélection de la température et réglage de la vapeur (B)

1. Branchez la fiche de l'appareil dans une prise de courant avec terre (220/240V).
2. Tournez le bouton d'allumage (15), le voyant d'alimentation est allumé pour indiquer que la chaudière est en marche.
3. Attendez que le voyant de la température s'éteigne avant de commencer à repasser.
4. Sélectionnez le réglage approprié de la vapeur agissant sur le bouton d'allumage (16), en position  de repassage à la vapeur ou en position de  repassage sans vapeur. Dès que la quantité d'eau disponible est sélectionnée, l'indicateur prêt à vapeur (16) allume.

 Les tissus dont l'étiquette porte ce symbole ne peuvent pas être repassés.

ÉTIQUETTE VÊTEMENTS	TYPE DE TISSU	INDICATIONS DE TEMPÉRATURE	INDICATION DE VAPEUR
	synthétiques		Min
	soie coton mélangé		Min
	laine laine mélangée		
	coton		
	lin jeans		

MODE D'EMPLOI

 Lors de la première mise en service, il se peut que la centrale vapeur dégage une odeur peu agréable, un peu de fumée avec un léger rejet de particules qui disparaîtront au bout de quelques minutes.

Repassage à sec (C)

1. Placez le curseur (16) 
2. Sélectionnez la température de repassage conseillée à l'aide du sélecteur de température (19),

Repassage vapeur (D)

1. Vérifiez qu'il y ait bien plus d'un quart de réservoir d'eau.
2. Placez le curseur 
3. Sélectionnez la température de repassage recommandée en utilisant le sélecteur de température (19) (voir la phase B, chapitre «Sélection de la température»)
4. Appuyez sur le bouton de vapeur (14) pour utiliser la fonction repassage vapeur. Nous vous recommandons d'utiliser la fonction bouton de vapeur lorsque la température est supérieure à... ● ● ●.

 Attendez l'extinction du voyant de la température et l'allumage du voyant de vapeur prête avant d'utiliser la gâchette vapeur.

Repassage vapeur (E)

La fonction vapeur vous permet de supprimer les faux plis difficiles en uniformisant la distribution de la vapeur dans les tissus.

1. Vérifiez qu'il y ait bien plus d'un quart de réservoir d'eau.
2. Sélectionnez la température de repassage conseillée à l'aide du sélecteur de température (19) (voir la phase B et le chapitre « Sélection de la température »).
3. Appuyez sur le bouton vapeur (12) pour obtenir un débit de vapeur pendant le repassage. Nous vous conseillons d'utiliser le bouton de vapeur à des températures supérieures à ● ● ●.

 Attendez l'extinction du voyant de la température et l'allumage du voyant de vapeur prête avant d'utiliser la gâchette vapeur.

CARACTÉRISTIQUES

Fonction vapeur verticale (F)

La fonction vapeur verticale est idéale pour défroiser des vêtements suspendus, des rideaux etc. Pour

utiliser cette fonction, il suffit de placer votre fer en position verticale. Toutes les fonctions de la centrale vapeur demeurent disponibles dans cette position (voir chapitre « Mode d'emploi »).

 Ne dirigez pas le jet de vapeur sur des personnes ou sur des animaux et ne traitez jamais les vêtements quand ils sont portés.

Fonction Eco (G)

Votre centrale est équipée de la fonction Eco qui vous permet d'économiser la consommation d'énergie par rapport aux consommations correspondant au niveau de vapeur. Pour activer la fonction Eco, placez le curseur (16) sur la fonction .

Fonction arrêt automatique (H)

Fonction arrêt automatique pour davantage de sécurité et de tranquillité.

Cette fonction entraîne l'arrêt automatique de la centrale vapeur quand cette dernière n'est pas utilisée 10 minutes. Notamment, appareil s'éteint automatiquement après si elle est laissée sans surveillance dans la position de repassage, sur le côté ou en position verticale.

Si vous laissez la centrale vapeur sans surveillance, un signal sonore vous avertit que la fonction d'arrêt automatique a été activée. Pour la réactiver, il suffit d'appuyer sur un des boutons (jet de vapeur, vapeur).

 Attendez que le voyant vapeur prête s'allume de nouveau et que le voyant de température s'éteigne avant de commencer à repasser.

NETTOYAGE ET ENTRETIEN

Après le repassage (I)

1. Débranchez la fiche de l'appareil de la prise de courant et laissez refroidir la centrale vapeur.
2. Videz le réservoir de l'eau (8).
3. Enroulez le câble vapeur (11) et le cordon d'alimentation (10) autour du clip de l'enrouleur de cordon (9).
4. Rangez la centrale vapeur dans un endroit sûr et sec.
5. Laissez refroidir la centrale vapeur et la ranger dans un endroit sûr et sec.

Nettoyage (J)

 N'utilisez jamais de produits agressifs ou abrasifs pour nettoyer les parties en plastique et la semelle du fer.

1. Débranchez la fiche de l'appareil de la prise de courant et laissez refroidir la centrale vapeur.
2. Pour nettoyer les pièces en plastique de la centrale vapeur, utilisez un chiffon doux humidifié et

séchez.

3. Pour le nettoyage ordinaire et l'élimination des taches ou autres résidus déposés sur la semelle, utilisez un chiffon doux humidifié puis séchez.
4. Pour éliminer les dépôts dans les trous de la vapeur de la semelle qui peuvent limiter les performances de votre centrale vapeur, utilisez un coton-tige humide.

 **Pour conserver la plaque parfaitement lisse et glissante, évitez le contact avec des objets métalliques, ne repassez pas d'objets durs tels que boutons, clous et les fermetures éclair, qui risquent de la rayer.**

5. Rincez régulièrement le réservoir de l'eau (8) avec de l'eau propre. Après le nettoyage, videz toujours le réservoir de l'eau.

Nettoyage du calcaire (K)

Votre centrale vapeur est équipée d'un système anticallcaire

 **Si vous voulez faire le nettoyage après utilisation, attendez au moins 3 heures pour que la centrale vapeur se soit complètement refroidie.**

1. Assurez-vous que l'appareil est débranché de la prise électrique.

 **Effectuez une telle opération près d'un évier et loin de tissus afin de ne pas courir le risque de les tacher.**

2. Retirez le réservoir d'eau (8) et placez la centrale vapeur sur une surface plane et stable.
3. Retournez la centrale vapeur. Dévissez le bouchon de fermeture de la chaudière (7) .
4. Videz l'eau résiduelle présente dans la chaudière.
5. Remplissez la chaudière avec 500 ml d'eau, puis fermez, secouez la centrale vapeur et videz-la. Répétez cette opération au moins deux fois.
6. Fermez la chaudière en veillant à bien visser à fond son bouchon de fermeture.
7. Remplacez la chaudière dans sa position d'utilisation habituelle.
8. Branchez l'appareil dans une prise.

 **Lors du prochain allumage de la centrale vapeur, avant d'utiliser la fonction vapeur sur les vêtements, appuyez sur la gâchette vapeur pendant au moins une minute pour libérer tous les résidus et les particules qui pourraient tacher les tissus.**

CONSEILS

- Triez le linge à repasser selon le type de tissu. Ainsi, vous n'aurez pas besoin de régler la température selon les différents tissus.
- Commencez par les vêtements qui exigent une température de repassage plus basse et continuez par ceux qui exigent des températures de plus en plus élevées.
- Si vous n'êtes pas sûrs du type de tissu, essayez de repasser une petite partie non visible du vêtement, une couture par exemple ou un ourlet ou bien encore une partie interne non visible. Commencez par une température basse et augmentez-la au fur et à mesure pour obtenir le réglage correspondant à un repassage optimal.
- Quand vous réduisez la température de la centrale vapeur pour repasser du linge délicat, attendez environ 2 minutes pour permettre à la centrale vapeur d'atteindre les nouveaux réglages.
- Les vêtements en pure laine (100% laine) peuvent être repassés à la vapeur à condition que la température soit réglée pour la laine. Il est conseillé d'utiliser une pattemouille pour éviter le lustrage du vêtement.
- Ne repassez jamais du linge présentant des traces de transpiration : la chaleur fixe les taches et les rend indélébiles.

RÉSOLUTION DES PROBLÈMES

Problème	Causes / Solutions possibles
La semelle reste froide et ne chauffe pas.	<ul style="list-style-type: none"> • La fiche pourrait ne pas être insérée ou bien pourrait ne pas réussir à faire contact. • Vérifiez si la température n'est pas par hasard réglée sur MIN.
Le voyant de la température s'allume puis s'éteint.	<ul style="list-style-type: none"> • L'allumage du voyant de température indique que le fer à repasser est en train de chauffer. Quand la température sélectionnée est atteinte, le voyant s'éteint.
Il n'y a pas de production de vapeur ou en trop faible quantité.	<ul style="list-style-type: none"> • Il n'y a pas suffisamment d'eau dans le réservoir. Procédez au remplissage du réservoir. • Le fer n'est pas assez chaud. Mettez le fer sur la base prévue à cet effet et attendez que le voyant de température s'éteigne avant de commencer à repasser. • La température de la semelle est trop basse à cause de l'actionnement trop fréquent de la gâchette vapeur. Augmentez légèrement l'intervalle entre les jets de vapeur. • Assurez-vous que le curseur de réglage de la vapeur n'est pas réglé sur Min .
Des impuretés sortent de la semelle et tachent les vêtements.	<ul style="list-style-type: none"> • Il se peut qu'il y ait des résidus dans la chambre de vapeur. Procédez aux opérations de nettoyage (voir chapitre « Nettoyage et entretien », paragraphe « Nettoyage du tartre »). • Vous utilisez du parfum, du vinaigre, de l'amidon, des agents détartants, des produits de repassage ou autres substances chimiques. N'oubliez pas que ces produits risquent d'endommager l'appareil. Rincez le réservoir de l'eau. • Vous n'utilisez pas le type d'eau adéquat. Rincez le réservoir d'eau et ajoutez uniquement de l'eau du robinet. Si votre eau a une dureté particulièrement élevée, mélangez-la proportionnellement avec de l'eau déminéralisée (consultez le chapitre « Remplissage du réservoir d'eau »). • Vous utilisez de l'amidon. Vous pouvez utiliser de l'amidon directement sur l'envers des tissus mais n'en mettez jamais dans le réservoir d'eau. • Le vêtement n'est pas bien lavé ou présente des traces de lessive. • Vous repassez un vêtement neuf n'ayant encore jamais été lavé.
Des gouttes d'eau sortent par les trous de la semelle.	<ul style="list-style-type: none"> • La température de la semelle est trop basse à cause de l'actionnement trop fréquent de la gâchette vapeur. Augmentez légèrement l'intervalle entre les jets de vapeur. • La température de la semelle est réglée sur une température trop basse. • Vous avez utilisé la fonction vapeur à des températures trop basses. Nous vous conseillons d'utiliser ces fonctions à des températures supérieures à ●●●.

La semelle est sale ou brune et peut tacher les tissus.

- Vous utilisez une température trop élevée.
- Nettoyez la semelle (voir le chapitre « Nettoyage et entretien », paragraphe « Nettoyage »).
- Vous utilisez de l'amidon. Vous pouvez utiliser de l'amidon directement sur l'envers des tissus mais n'en mettez jamais dans le réservoir d'eau.
- Le vêtement n'est pas bien lavé ou présente des traces de lessive.
- Vous repassez un vêtement neuf n'ayant encore jamais été lavé.

Le voyant du niveau d'eau est allumé.

- Il faut remplir le réservoir d'eau.
- Le réservoir d'eau n'est pas correctement placé. Remplacez le réservoir d'eau dans son logement jusqu'à ce que vous entendiez le clic de fermeture.

Le voyant de vapeur prête s'allume puis s'éteint.

- L'allumage du voyant vapeur prête indique que la centrale vapeur a atteint les caractéristiques programmées de vapeur. Cependant, en utilisant la fonction vapeur, le voyant s'éteint et se rallume lorsque ces caractéristiques seront à nouveau atteintes.

ASSISTANCE

Avant de contacter le centre d'Assistance :

- Vérifiez si vous pouvez résoudre l'anomalie vous-même (voir Dépannage).
- Si, malgré tous ces contrôles, l'appareil ne fonctionne toujours pas et si l'inconvénient persiste, appelez le service après-vente le plus proche.

Signalez-lui :

- le type d'anomalie
- le modèle de l'appareil (Mod.)
- le numéro de série (S/N)

Vous trouverez tous ces renseignements sur l'étiquette signalétique.

_____ modèle de l'appareil (Mod.)

_____ numéro de série (S/N)



Ne vous adressez jamais à des techniciens non agréés et exigez toujours l'installation de pièces détachées originales.

ENLÈVEMENT DES APPAREILS MÉNAGERS USAGÉS



La Directive Européenne 2012/19/EU sur les Déchets des Equipements Electriques et Electroniques (DEEE), exige que les appareils ménagers usagés ne soient pas jetés dans le flux normal des déchets municipaux.



Les appareils usagés doivent être collectés séparément afin d'optimiser le taux de récupération et le recyclage des matériaux qui les composent et réduire l'impact sur la santé humaine et l'environnement.

Le symbole de la "poubelle barrée" est apposée sur tous les produits pour rappeler les obligations de collecte séparée. Les consommateurs devront contacter les autorités locales ou leur revendeur concernant la démarche à suivre pour l'enlèvement de leur vieil appareil.

ОПИСАНИЕ ИЗДЕЛИЯ

1. Ввод сетевого шнура
2. Индикатор температуры
3. Утюг
4. Подошва утюга
5. Опорная база утюга
6. Паровая камера
7. Запорная пробка паровой камеры
8. Бачок для воды
9. Зажим замочки сетевого шнура
10. Сетевой шнур
11. Провод пара
12. Кнопка пароувлажнения
13. Кнопка принудительного пароувлажнения
14. Индикатор отсутствия воды
15. ручка включения/выключения
16. Индикатор готового пара
17. На индикатор
18. Фильтр
19. Терморегулятор

- Использовать прибор только по назначению, описанному в данном руководстве.
- Прибор был задуман только для глажки одежды и домашней прачечной.
- Подсоединяйте данный прибор только к сетевой розетке с заземлением. В случае использования удлинителя убедитесь, чтобы сетевая розетка была заземлена.
- Регулярно проверяйте состояние сетевого шнура.
- Перед выполнением чистки и обслуживания проверьте, чтобы прибор был отсоединен от сети.
- Не отсоединяйте штепсельную вилку от сетевой розетки, потянув за сетевой шнур. Возьмитесь за вилку рукой.
- Избегайте касания сетевого шнура или паропровода горячей подошвы утюга, используйте специальный зажим для замочки шнура.

⚠ Парошва утюга, горячие вода и пар, выходящие из подошвы, могут вызвать ожоги при контакте с кожей.

- Перед уборкой парогенератора дождитесь его полного охлаждения (**парогенератор охлаждается примерно три часа**).
- Не направляйте пар на людей или животных и не гладьте одежду, надетую на людей.
- Никогда не добавляйте ароматизаторы, уксус, крахмал, средства для удаления накипи, средства для глажки и другие химические средства в бачок для воды (если эти вещества не рекомендованы Компанией Hotpoint-Ariston). Никогда не используйте грязную воду.
- Не погружайте прибор в воду или в какую-либо другую жидкость.
- Не оставляйте прибор на улице и не подвергайте воздействию атмосферных осадков.
- Не оставляйте и не используйте прибор рядом с огнем или над пламенем, рядом с печами, возгораемыми материалами или с иными источниками тепла.

⚠ В процессе использования парогенератор может сильно нагреваться. Дождитесь полного охлаждения парогенератора перед его уборкой.

- Не используйте изделие в целях, отличных от тех, для которых оно предназначено.
- При подозрении на неисправность немедленно отсоедините штепсельную вилку от сетевой розетки.
- Производитель не берет на себя никакой

ВСТУПЛЕНИЕ

Добро пожаловать в Garment Care Hotpoint-Ariston. Благодарим Вас за выбор парогенератора и рекомендуем зарегистрировать это изделие на сайте www.hotpoint.eu, чтобы получить возможность пользоваться всеми преимуществами сервиса Hotpoint-Ariston.

Данное изделие предназначено исключительно для бытового использования и не может использоваться в промышленных целях.

⚠ Перед началом использования изделия важно внимательно прочитать настоящие инструкции и сохранить их для последующих консультаций.

ОБЩИЕ ПРАВИЛА БЕЗОПАСНОСТИ

Безопасность Вашего парогенератора соответствует техническим спецификациям и действующему нормативу.

⚠ Напряжение в сети должно соответствовать значению напряжения, указанному на паспортной табличке на парогенераторе (220-240 В). Любое неправильное электрическое подключение может привести к непоправимым повреждениям парогенератора и к аннулированию гарантии.

ответственности за ущерб, причиненный по причине ненадлежащего использования прибора.

ПЕРЕД НАЧАЛОМ ЭКСПЛУАТАЦИИ ПРИБОРА

Перед первым использованием компактного парогенератора снимите с подошвы утюга все наклейки, защитную пленку или картонную упаковку.

Проверьте, чтобы все остатки наклеек были удалены с подошвы утюга мягкой влажной тряпкой, а также удалите возможные производственные загрязнения из резервуара утюга, налив и слив воду из резервуара несколько раз.

 При первом включении компактного парогенератора Вы можете ощутить неприятный запах, заметить легкий дым и выход загрязнений из подошвы утюга. Эти явления исчезнут за несколько минут. При первом использовании пароувлажнителя не направляйте пар сразу на белье, так как из подошвы может вытечь вода, содержащая производственные остатки.

 Никогда не добавляйте в емкость для воды ароматизирующие средства, уксус, средства удаления накипи, средства для глажения или другие химические продукты, если это не рекомендовано Hotpoint-Ariston. Никогда не используйте загрязненную воду либо воду из сушилок, аккумуляторов или кондиционеров.

ПОРЯДОК НАПОЛНЕНИЯ БАЧКА ВОДОЙ

Вода является основным элементом, от которого зависит как качество глажки, так и исправная работа и срок службы прибора. В частности, повышенное содержание извести в воде может повредить некоторые комплектующие утюга и привести к преждевременному износу парогенератора.

Водяной бак утюга имеет вместимость 1200 мл + 200 мл в парогенераторе.

ИСПОЛЬЗУЕМАЯ ВОДА

В парогенератор прибора можно заливать водопроводную воду, но в случае воды с повышенной степенью жесткости (жесткость во французских градусах) рекомендуется смешать водопроводную воду с деминерализованной водой в соотношении, указанной в следующей таблице.

Степень жесткости [°f]	Соотношение [водопроводная вода:деминерализованная вода]
7°f	1:0
7°f - 14°f	1:0,5
14°f - 22°f	1:1
22°f - 32°f	1:2
32°f - 54°f	1:3
>54°f	0:1

Для определения степени жесткости воды в Вашем районе рекомендует обратиться в организацию водоснабжения или в местную водопроводную организацию. В некоторых случаях эти данные можно найти также на сайтах этих организаций.

Наполнение бачка (A)

Перед каждым использованием прибора и при каждом включении индикатора отсутствия воды наполнить бачок водой:

1. Снять бачок для воды (8), взявшись за специальную ручку.
2. Наполнить бачок водой, не превышая максимальной отметки на бачке.
3. Установить бачок для воды в свое гнездо до щелчка.
4. Повторять эту процедуру каждый раз, когда загорается индикатор уровня воды (14)

 Никогда не добавляйте ароматизаторы, уксус, крахмал, средства для удаления накипи, средства для глажки и другие химические средства в бачок для воды (если эти вещества не рекомендованы Компанией Hotpoint-Ariston). Никогда не используйте грязную воду.

ИСПОЛЬЗОВАНИЕ УТЮГА

Настройка температуры и подачи пара (B)

1. Вставьте штепсельную вилку прибора в заземленную сетевую розетку (220-240В).
2. Поверните регулятор включения/выключения (15) в соответствующее положение; световой индикатор загорится, показывая, что парогенератор включен.
3. Прежде чем приступить к глажке, дождитесь, пока индикатор температуры на корпусе прибора погаснет.
4. Выберите нужный режим пароувлажнения, установив регулятор включения/выключения

(16) в положение  для глажки с паром или в положение  для глажки без пара. Как только заданный объем пара будет готов, индикатор готовности пара (16) загорится.

 Ткани с этим символом на этикетке нельзя гладить.

ЭТИКЕТКА НА ВЕЩАХ	ТИП ТКАНИ	ТЕМПЕРАТУРА	ПАР
	синтетические		Мин
	шелк смешанные х/б		Мин
	шерсть смешанные шерстяные		
	х/б		
	лен джинсы		

ПОРЯДОК ИСПОЛЬЗОВАНИЯ

 При первом включении парогенератора Вы можете ощутить неприятный запах, заметить легкий дым и выход загрязнений из подошвы утюга. Эти явления исчезнут за несколько минут.

Глажка без пароувлажнения (C)

1. Установите регулятор включения/выключения (16) в положение .
2. Настройте рекомендованную температуру глажки при помощи терморегулятора (19).

Глажка с пароувлажнением (D)

1. Проверьте, чтобы уровень воды в бачке для воды утюга был выше 1/4.
2. Установите регулятор включения/выключения в положение .
3. Установите рекомендуемую температуру глажки, используя регулятор температуры (19) (см. этап В, параграф «Настройка температуры»)
4. Нажмите кнопку пароувлажнения (14) для глажки с пароувлажнением. Рекомендуем использовать данную функцию при температуре выше ● ● ●.

 Дождитесь, когда индикатор температуры погаснет, и загорится индикатор готовности пара, перед использованием кнопки пароувлажнения.

Глажка с равномерным пароувлажнением (E)

Функция равномерного пароувлажнения позволяет разглаживать самые трудные складки за счет однородного распределения пара по ткани.

1. Проверьте, чтобы уровень воды в бачке для воды утюга был выше 1/4.
2. Настройте рекомендованную температуру глажки при помощи терморегулятора (19) (см. этап В, параграф "Настройка температуры").
3. Нажмите кнопку равномерного пароувлажнения (12) для подачи пара в процессе глажки. Рекомендуем Вам использовать функцию равномерного пароувлажнения при температуре выше ● ● ●.

 Дождитесь, когда индикатор температуры погаснет, и загорится индикатор готовности пара, перед использованием кнопки пароувлажнения.

ФУНКЦИИ

Функция пароувлажнения в вертикальном положении (F)

Функция пароувлажнения в вертикальном положении служит для разглаживания складок на висящей одежде, занавесках и т.п. Эту функцию можно использовать, просто держа утюг в вертикальном положении. Все функции парогенератора остаются неизменными и в этом положении (смотрите параграф "Порядок использования").

 Не направляйте пар на людей или животных и не гладьте одежду, надетую на людей.

Функция Eсо (G)

Прибор оснащен функцией имеется функция Eсо, которая позволяет снизить потребление электроэнергии и воды по сравнению с соответствующими показателями расхода в режиме равномерного пароувлажнения. Для включения функции Eсо поверните регулятор

включения/выключения (16) на функцию .

Функция автоматического отключения (H)

Функция автоматического отключения обеспечивает Вашу полную безопасность и надежность прибора.

Эта функция позволяет автоматически отключать парогенератор, если он не используется в течение нескольких минут. В частности, прибор автоматически отключается через 10 минут, будучи оставлен без присмотра.

Если Вы оставили парогенератор без присмотра, световой индикатор начнет мигать, тем самым предупреждая Вас о сбоях в функциях автоматического отключения. Утюг возобновит работу, как только Вы приведете его в движение.

 **Дождитесь, когда индикатор готовности пара вновь загорится, и индикатор температуры погаснет, для возобновления глажки.**

ЧИСТКА И УХОД

После использования (I)

1. Отсоедините штепсельную вилку прибора от сетевой розетки и дождитесь охлаждения парогенератора.
2. Слейте воду из бачка воды (8).
3. Замотайте провод пара (11) и сетевой шнур (10) вокруг специального зажима для замотки (9).
4. Уберите парогенератор в надежное и сухое место.
5. Дождитесь полного охлаждения парогенератора и уберите его в надежное и сухое место.

Чистка (J)

 **Для чистки пластиковых частей и подошвы утюга не используйте агрессивные вещества и/или абразивные губки.**

1. Отсоедините штепсельную вилку прибора от сетевой розетки и дождитесь охлаждения парогенератора.
2. Для чистки пластиковых частей парогенератора используйте мягкую сухую или слегка влажную тряпку.
3. Для регулярного ухода и/или удаления

пятен или каких-либо налетов на подошве утюга используйте мягкую влажную тряпку и протирайте насухо.

4. Для удаления налетов накипи в отверстиях выхода пара в подошве, которое может привести к снижению эффективности Вашего парогенератора, можно использовать влажную ватную палочку.

 **Для сохранности идеально гладкой и ровной подошвы утюга избегайте ее контакта с металлическими предметами, не проводите ею по острым предметам, таким как, например, пуговицы, заклепки и молнии, так как они могут поцарапать подошву.**

5. Регулярно ополаскивайте бачок для воды (8) чистой водой. После чистки всегда сливайте воду из бачка.

Чистка от накипи (K)

Ваш парогенератор укомплектован системой защиты от накипи (xx). В отсутствие специального картриджа, защищающего от накипи, прибор не будет генерировать пар. Пожалуйста, не забывайте менять защитный картридж раз в три месяца (при среднем времени использования прибора = 2,5 часа в неделю).

Чтобы заменить картридж, извлеките его из соответствующего слота бачка и установите новый картридж в слот.

 **Антинакипный фильтр обеспечивает защиту от накипи, но не от прочих примесей или загрязнений. Рекомендуем проверить качество используемой воды на наличие примесей и загрязнений, способных воспрепятствовать надлежащей работе парогенератора.**

 **Если Вы хотите выполнить чистку бойлера парогенератора, подождите не менее 3 часов до полного его охлаждения.**

1. Проверьте, чтобы прибор был отсоединен от сети.

 **Не выполняйте эту операцию над раковиной а не над бельем во избежание пятен.**

2. Снимите бачок для воды (8) и поместите парогенератор на ровную и прочную поверхность.
3. Переверните парогенератор. Откройте

- пробку парогенератора (7a)
4. Слейте оставшуюся воду из парогенератора.
 5. Залейте в парогенератор 500 мл воды, затем закройте и потрясите парогенератор и слейте воду. Повторите эту операцию не меньше двух раз.
 6. Закройте парогенератор, проверив, чтобы пробка была прочно завинчена;
 7. Установите парогенератор в рабочее положение.
 8. Подсоедините прибор к сети, вновь установите регулятор включения/выключения в соответствующее положение для использования парогенератора с бойлером.

 При следующем включении парогенератора, перед использованием функции пара на одежде, нажмите кнопку пара на одну минуту для выхода возможных остатков и частиц, которые могут запятнать белье.

РЕКОМЕНДАЦИИ

- Рассортируйте белье для глажки по типу ткани. Это поможет избежать частой перенастройки температуры для разных тканей.
- Начинайте глажку с белья, требующего самой низкой температуры, и продолжайте по мере ее повышения.
- Если Вы не уверены в типе ткани вещи попробуйте погладить небольшой скрытый участок вещи, например, внутренний шов, сгиб или внутреннюю скрытую деталь. Начинайте глажку с низкой температуры и постепенно повышайте ее, устанавливая оптимальную температуру.
- Когда Вы понижаете температуру парогенератора для глажки деликатного белья, подождите примерно 2 минуты, чтобы парогенератор мог остыть до заданной температуры.
- Вещи из чистой шерсти (100% шерсть) можно гладить с пароувлажнением при температуре, пригодной для шерсти. Рекомендуется гладить через х/б ткань во избежание появления блестящих полос на вещах.
- Никогда не гладьте участки с видимыми следами пота: тепло фиксирует пятна, делая их невыводимыми.

УДАЛЕНИЕ НЕИСПРАВНОСТЕЙ

Неисправность

Возможные причины / Методы устранения

Подшва утюга остается холодной и не нагревается.

- Штепсельная вилка не вставлена в сетевую розетку или нет контакта.
- Проверьте, чтобы температура не была установлена на Мин. значение.

Индикатор температуры включается и гаснет.

- Включение индикатора температуры означает, что утюг нагревается. По достижении заданной температуры индикатор гаснет.

Слишком слабый выход пара или пар не выходит вовсе.

- В бачке для воды утюга недостаточно воды. Долейте воду в бачок утюга.
- Утюг недостаточно нагрелся. Поставьте утюг в горизонтальное положение на специальную опорную базу и дождитесь, пока индикатор температуры погаснет, перед началом глажки.
- Температура подошвы утюга может быть слишком низкой из-за слишком частого нажатия кнопки пароувлажнения. Увеличьте интервалы между принудительным пароувлажнением.
- Проверьте, чтобы регулятор включения/выключения не был установлен в положение Мин. 

От подошвы утюга отделяются частицы, которые могут загрязнить белье.

- Возможная накипь в паровой камере. Выполните чистку (смотрите параграф "Чистка и уход", параграф "Удаление накипи").
- В бачок для воды добавлены ароматизаторы, уксус, крахмал, средства для удаления накипи, средства для глажки и другие химические средства. Помните, что эти вещества могут повредить прибор. Тщательно ополосните бачок для воды.
- Используется неправильный тип воды. Ополосните бачок воды и налейте в него только водопроводную воду. В случае более высокой степени жесткости воды рекомендуется смешать ее с деминерализованной водой (смотрите параграф "Порядок наполнения бачка утюга водой").
- Вы используете крахмал. Крахмал можно использовать непосредственно на изнанке вещей и в любом случае никогда не помещать его в бачок для воды.
- Вещь была плохо постирана или на ней осталось стиральное вещество.
- Вы гладите новую, еще не стиранную вещь.

Из подошвы утюга вытекают капли воды.

- Температура подошвы утюга может быть слишком низкой из-за слишком частого нажатия кнопки пароувлажнения. Увеличьте интервалы между принудительным пароувлажнением.
- Температура подошвы утюга слишком низкая.
- Вы использовали функцию пароувлажнения при слишком низкой температуре. Рекомендуем Вам использовать эту функцию температурой выше ●●●.

**Подошва утюга
загрязнилась или
потемнела и может
запачкать белье.**

- Вы используете утюг со слишком высокой температурой.
- Прочистите подошву утюга (смотрите параграф "Чистка и уход", параграф "Чистка").
- Вы используете крахмал. Крахмал можно использовать непосредственно на изнанке вещей и в любом случае никогда не помещать его в бачок для воды.
- Вещь была плохо постирана или на ней осталось стиральное вещество.
- Вы гладите новую, еще не стиранную вещь.

**Загорелся индикатор
отсутствия воды.**

- Необходимо наполнить водой бачок для воды.
- Бачок для воды установлен неправильно. Установить бачок для воды в свое гнездо до щелчка.

**Индикатор готовности пара
включается и гаснет.**

- Включение индикатора готовности пара означает, что парогенератор достиг заданного значения пара. Тем не менее при использовании функции пара индикатор погаснет и затем вновь загорится, когда это значение будет вновь достигнуто.

СЕРВИСНОЕ ОБСЛУЖИВАНИЕ

**Бесплатная горячая линия:
8 800 3333 887 ***

* (Услуга бесплатна для абонентов всех стационарных линий на всей территории России)

Мы заботимся о своих покупателях и стараемся обеспечить высокое качество сервисного обслуживания. Мы постоянно совершенствуем наши продукты, чтобы сделать Ваше общение с техникой простым и приятным.

Уход за техникой

Линия профессиональных средств Professional по уходу за техникой, рекомендуемая Hotpoint Ariston, продлит срок эксплуатации Вашей техники и снизит вероятность ее поломки. Линия профессиональных средств Professional создана с учетом особенностей Вашей техники. Продукты производятся в Италии с соблюдением высоких европейских стандартов в области качества, экологии и безопасности использования. Узнайте подробнее на сайте www.hotpoint-ariston.ru в разделе «Сервис» и спрашивайте в магазинах Вашего города.

Авторизованные сервисные центры

Чтобы быть ближе к нашим потребителям, мы создали широкую сервисную сеть, особенностью которой является высокая подготовка, профессионализм и честность сервисных мастеров.

При возникновении неисправности

Перед тем, как обратиться в Службу Сервиса проверьте, нельзя ли устранить неисправность самостоятельно (см. раздел «Неисправности и методы их устранения»).

Обратиться в Службу Сервиса можно по телефону бесплатной горячей линии или по телефонам, указанным в гарантийном документе.

! Мы рекомендуем обращаться только к авторизованным сервисным центрам
! При ремонте требуйте использования оригинальных запасных частей

Перед обращением в Службу Сервиса необходимо убедиться, что Вы готовы сообщить оператору:

- Описание неисправности;
- Номер гарантийного документа (сервисной книжки, сервисного сертификата и т.п.);
- Модель и серийный номер (S/N) изделия, указанные в информационной табличке, расположенной на изделии или гарантийном документе;
- Дату продажи изделия.

Другую полезную информацию и новости Вы можете найти на сайте www.hotpoint-ariston.ru в разделе «Сервис».

УТИЛИЗАЦИЯ



Согласно Европейской Директиве 2012/19/EU об утилизации электронных и электрических приборов (WEEE) бытовые электроприборы не должны выбрасываться с обычным мусором.



Старые бытовые приборы должны выбрасываться отдельно для оптимизации стоимости повторного использования и переработки материалов, составляющих прибор, а также для охраны экологии и здоровья людей. Символ перечеркнутая мусорная корзина имеется на всех приборах, напоминая пользователю об обязанности отдельного сбора мусора. Более подробные сведения касательно правильной утилизации старого бытового электроприбора пользователи могут получить в соответствующем гос. учреждении или в магазине бытовой техники.

Изделие:
Торговая марка:
Торговый знак изготовителя:
Модель:
Изготовитель:
Страна-изготовитель:
Номинальное значение напряжения электропитания или диапазон напряжения:
Потребляемая мощность:
Условное обозначение рода электрического тока или номинальная частота переменного тока:
Класс защиты от поражения электрическим током
В случае необходимости получения информации по сертификатам соответствия или получения копий сертификатов соответствия на данную технику, Вы можете отправить запрос по электронному адресу cert.rus@indesit.com.
Объем резервуара для воды
Дату производства данной техники можно получить из серийного номера, расположенного под штрих-кодом (S/N XXXXXXXXXX * XXXXXXXXXX), следующим образом:
Производитель:
Импортер:
С вопросами (в России) обращаться по адресу

утюг

SG C11 CKG
Indesit Company
КНР
220-240V
1950-2250 W
50/60HZ
Класс защиты I
  
1200 мл
– 7-ая цифра в S/N соответствует последней цифре года, – 8-ая и 9-я цифры в S/N порядковому номеру месяца года, – 10-ая и 11-ая цифры в S/N числу определенного месяца и года.
Indesit Company S.p.A. Вiale A. Мерлони 47, 60044, Фабриано (АН), Италия
ООО "Индезит РУС"
Россия, 127018, Москва, ул. Двинцев, дом 12, корп. 1

CIHAZIN TANIMI

1. Elektrik kablosu yuvası
2. Sıcaklık göstergesi
3. Ütü
4. Ütü tabanı
5. Isıya dayanıklı koruma tabanı
6. Buhar kazanı
7. Buhar kazan kapağı
8. Su haznesi
9. Kablo sarma klipsi
10. Elektrik kablosu
11. Buhar kablosu
12. Buhar düğmesi
13. Şok buhar düğmesi
14. Su yok uyarı ışığı
15. Açma/Kapama topuz
16. Buhar hazır gösterge ışığı
17. Gösterge ışığı
18. Filtresi
19. Sıcaklık kontrolü

Teknik Özellikler

Gerilim: 220 V - 240 V

Güç: 1950-2250 W

Buhar Gücü: 110 g/min

Kablo uzunluğu: 2 m

Otomatik Kapanma: var

GİRİŞ

Hotpoint-Ariston Giysi Bakımı ürünlerine hoş geldiniz. Yeni buhar jeneratörlü ütümüzü satın aldığınız için teşekkür ederiz. Hotpoint-Ariston Müşteri Hizmetleri tarafından sunulan tüm avantajlardan faydalanma hakkı elde edebilmek için ürünü www.hotpoint.eu adresinden kaydettirmenizi öneririz.

Bu cihaz sadece ev kullanımına yönelik geliştirilmiştir, sanayi tipi kullanıma uygun değildir.

⚠ Cihazı kullanmaya başlamadan önce bu talimatları iyice okuyun ve ileride başvurmak üzere saklayın.

GENEL GÜVENLİK KURALLARI

Buhar jeneratörlü ütünüzün güvenlik özellikleri, yürürlükte olan yönetmeliklere ve teknik özellik standartlarına uygundur.

⚠ Sisteminizin gerilimi, buhar jeneratörlü ürünün gerilimine uygun olmalıdır (220-240 V). Olası bir bağlantı hatası buhar jeneratörlü ütünüzün onarılamayacak biçimde hasar görmesine ve garantisinin geçersiz kalmasına neden olabilir.

- Cihazı yalnızca bu kılavuzda açıklanan amaçlar için kullanın.
- Ürün yalnızca kıyafetlerin ütülenmesi ve ev çamaşırları için tasarlanmıştır.
- Cihazı sadece topraklanmış bir prize takın. Uzatma kablosu kullanırken topraklanmış bir priz kullanıldığından emin olun.
- Elektrik kablosunun durumunu düzenli olarak kontrol edin.
- Cihazı temizlerken fişini prizden mutlaka çekin.
- Fişi mutlaka fişin kendisinden tutarak çıkarın, asla elektrik kablosundan çekerek çıkarmayın.
- Elektrik kablosunun ve buhar kablosunun sıcak taban levhasına temas etmesini önleyin. Özel kablo sarma klipsini kullanın.

⚠ Ütü taban levhası ve tabandan çıkan su/ buhar çok sıcaktır ve cildinizi yakabilir.

- Ütüyü saklamadan önce tamamen soğumasını bekleyin (yaklaşık 3 saat sürer).
- Buharı doğrudan insanlara veya hayvanlara doğrultmayın, üzerinizde olan (giymiş olduğunuz) kıyafeti ütulemeyin.
- Hotpoint-Ariston tarafından önerilmedikçe, su haznesine asla parfüm, sirke, nişasta, kireç çözücü, ütüleme katkı maddeleri veya benzeri kimyasallar eklemeyin. Asla kirli su kullanmayın.
- Cihazı asla suyun veya diğer sıvıların içine batırmayın.
- Cihazı açık havada veya bozuk havaya maruz kalan ortamlarda bırakmayın.
- Cihazı asla alev/ateş kaynaklarının, fırınların, yanıcı malzemelerin veya diğer ısı kaynaklarının üzerinde veya yakınında bırakmayın/ kullanmayın.

⚠ Kullanım sırasında su kaynatıcı aşırı ısınır. Başka bir yere kaldırmadan önce buhar jeneratörlü ütünüzü iyice soğumasını bekleyin.

- Cihazı, kullanım amacı dışında kullanmayın.
- Bir arıza olduğundan şüphelenirseniz ürünün fişini hemen elektrik prizinden çekin.
- Cihazın hatalı kullanılmasından kaynaklanabilecek hasarlardan ötürü üretici hiçbir şekilde sorumlu tutulamaz.

KULLANMADAN ÖNCE

Ütüyü ilk kez kullanmadan önce, tüm yapışkan etiketlerini, koruyucu plastiği veya karton ambalaj malzemesini ütünün taban levhasından çıkarın.

Yumuşak nemli bir bez kullanarak tabandaki tüm yapıştırıcıları temizleyin ve su haznesini birkaç kez doldurup boşaltarak üretim sırasında haznede kalmış olabilecek artıkları giderin.

 Ütüyü ilk kez çalıştırdığınızda hoş olmayan bir koku, az miktarda duman vs. hissedebilirsiniz. Bunlar birkaç dakika içinde ortadan kaybolur. Buhar işlevini ilk kez kullanacağınız zaman, buhar dağıtıcısında bazı üretim kalıntıları bulunabileceğinden buhar çıkışını doğrudan kıyafetinize doğrultmayın.

 Hotpoint-Ariston tarafından tavsiye edilmediği sürece, asla su tankına parfüm, sirke, nişasta, kireç-çözücü maddeler, ütüleme yi kolaylaştırıcı maddeler veya başka kimyasallar eklemeyin. Asla kirli veya kurutucular, akümülatörler veya klimalardan alınan suları kullanmayın.

SU HAZNESİNİN DOLDURULMASI

Su, hem ütüleme işleminin başarısında hem de cihazın uzun zaman boyunca aynı çalışma performansını koruyabilmesinde önemli bir rol oynar. Özellikle, yüksek yoğunlukta kireç ütünün bazı parçalarına hasar vererek erken aşınmasına neden olabilir. Ütünün su haznesinin kapasitesi 1200ml + ısıtıcıda 200 ml'dir.

Ütünüz için uygun su

Ütü buhar jeneratörlü ütü musluk suyuyla kullanılabilir de, su çok sertse (Fransız ölçüm derecesine göre) aşağıdaki tabloya göre hazırlanmış demineralize su ve musluk suyu karıştırılmasını öneririz.

Sertlik derecesi [°f]	Oran [musluk suyu:demineralize su]
7°f	1:0
7°f - 14°f	1:0,5
14°f - 22°f	1:1
22°f - 32°f	1:2
32°f - 54°f	1:3
>54°f	0:1

Bölgenizdeki suyun sertlik derecesini öğrenmek için su dağıtım şirketine veya yerel makamlara başvurun. Bu veriler bazen ilgili makamin veya şirketin web sitesinde de bulunmaktadır.

Su haznesinin doldurulması (A)

Her kullanımdan önce ve su yok uyarı ışığı her yandığında su haznesini doldurun:

1. Özel sapından tutup çekerek su haznesini çıkarın (8).
2. Hazneyi doldururken, hazne üzerinde gösterilen azami seviye çizgisini (MAX) aşmayın.
3. Su haznesini, yerine sıkıca oturacak biçimde muhafazasının içine yerleştirin.
4. Su seviyesi uyarı ışığı (14) her yandığında bu işlemi tekrarlayın.

 Hotpoint-Ariston tarafından önerilmedikçe, su haznesine asla parfüm, sirke, nişasta, kireç çözücü, ütüleme katkı maddeleri veya benzeri kimyasallar eklemeyin. Asla kirli su kullanmayın.

Enerji tüketimi açısından verimli kullanım için öneriler

Ütüler en çok buhar üretirken enerji harcar. Ütünüzü daha verimli kullanmak için bu bilgileri dikkate almanızı tavsiye ederiz:

- Kıyafetlerinizi hafif nemliyen ütileyin. Kıyafetleriniz yeterince nemli ise, buhar ayarını kapatabilirsiniz.
- Normal Şartlarda, ütüye en düşük ısı gerektiren kumaşlarla ütüye başlayın. Kıyafetlerinizi ısı ayarlarına göre sıralayarak ütileyin, en az ısı ve buhar gerektiren giysilerle başlayın. Yalnız, Kompakt ütü istasyonunuzda optimal otomatik taban ısı ayarı özelliği var ise, bu sıralamayı dikkate almadan ütü yapabilirsiniz. Enerji tüketiminiz etkilenmeyecektir.
- Zor kırışıklıkları açmak için giysileri sprey fonksiyonu ile nemlendirebilirsiniz. Şok buhar fonksiyonunu daha az kullanmanızı sağlar.
- Ütüye ara vermeniz gerektiğinde, ütüyü prizden çekiniz veya dikey konumda bırakınız. Aksi takdirde ütü buhar üretmeye devam edecektir.









ÜTÜNÜN KULLANILMASI

Sıcaklık seçimi ve buhar ayarı (B)

1. Cihazın fişini topraklanmış bir elektrik prizine takın (220/240V).
2. Buhar jeneratörlü ütünün açıldığını gösteren ON ışığının yanması için ON/OFF (15) düğmesine basınız.
3. Ütülemeye başlamadan önce sıcaklık göstergesinin sönmesini bekleyin.
4. ON/OFF düğmesi (16) aracılığıyla uygun buhar ayarını seçin, buharlı ütüleme için konumuna veya buharsüz ütüleme için 

konumuna getirin. Seçilen buhar miktarı elde edildiği anda Buhar Hazır göstergesi ışığı (16) yanar.

 **Kumaş etiketinde bu sembolü gösteren kumaşlar ütülenemez.**

GIYSİ ETİKETİ	KUMAŞ TİPİ	SICAKLIK GÖSTERGELERİ	BUHAR GÖSTERGESİ
	sentetik	MIN	Min
	ipek pamuk karışık		Min
	yün yün karışık		
	pamuk		
	keten kot pantolon	MAX	

CİHAZIN KULLANILMASI

 **Buhar jeneratörlü ütüyü ilk kez çalıştırdığınızda hoş olmayan bir koku, az miktarda duman ve bazı kalıntılar görebilirsiniz. Bunlar birkaç dakika içinde ortadan kaybolur.**

Buharsız ütüleme (C)

1. ON/ OFF düğmesini (16)  konumuna getirin.
2. Kontrol düğmesini (19) (adım B “ Sıcaklık seçimi ve buhar ayarı” bölümünde açıklanan sıcaklık kontrol düğmesini) kullanarak önerilen ütüleme sıcaklığını seçin.

Buharlı ütüleme (D)

1. Haznedeki su seviyesinin en az 1/4 olduğunu kontrol edin.
2. ON/OFF düğmesini  konumuna getirin.
3. Sıcaklık kontrol düğmesini (19) kullanarak önerilen ütüleme sıcaklığını seçin (bkz. adım B. “Sıcaklık seçimi”).
4. Buharlı ütüleme işlevini kullanmak için buhar düğmesine (14) basın. Sıcaklık ●●● derecesinden yüksek olduğunda buhar düğmesinin kullanılmasını öneririz.

 **Buhar düğmesine basmadan önce sıcaklık göstergesinin sönmemesini, Buhar Hazır göstergesinin yanmasını bekleyin.**

Sürekli buhar ile ütüleme (E)

Sürekli buhar işlevi, inatçı kırıksıklıkların güçlü buhar çıkışı sayesinde kolayca açılmasında yardımcı olur.

1. Haznedeki su seviyesinin en az 1/4 olduğunu

teyit edin.

2. Sıcaklık kontrol düğmesini (19) kullanarak önerilen ütüleme sıcaklığını seçin - bkz. adım B, "Sıcaklık seçimi".
3. Ütüleme sırasında sürekli bir buhar akışı temin etmek için sürekli buhar (12) basın ve buhar ayar düğmesini kademe kademe etkinleştirin. Sıcaklık ●●● değerinde olduğunda sürekli buhar düğmesinin kullanılmasını öneririz.

 **Buhar düğmesine basmadan önce sıcaklık göstergesinin sönmemesini, Buhar Hazır göstergesinin yanmasını bekleyin.**

ÖZELLİKLER

Dikey buhar işlevi (F)

Dikey buhar işlevi, askıdaki giysileri, perdeleri vs. ütümek için kullanılır. Bu işlevi kullanmak için ütüyü dikey konuma getirmeniz yeterlidir. Buhar jeneratörlü ütünün tüm işlevleri bu konumda aynen kalır; bkz. "Cihazın Kullanılması".

 **Buharı doğrudan insanlara veya hayvanlara doğrultmayın, üzerinizde olan (giymiş olduğunuz) kıyafeti ütümeyin.**

Eco işlevi (G)

Jeneratörlü ütünüz, sürekli buhar seviyesinde normal sarfiyata göre %30 civarında elektrik ve su enerjisi tasarrufu sunan bir Eco işleviyle donatılmıştır. Eco işlevini başlatmak için ON/OFF düğmesini (16) Eco konumuna  getirin.

Otomatik kapatma işlevi (H)

Otomatik kapatma işlevi komple güvenlik sağlar. Bu işlev, birkaç dakika boyunca kullanılmadığı takdirde ütüyü otomatik olarak kapatır. Buhar jeneratörünüz kullanılmadan 10 dakika bekletilirse otomatik olarak kapanacaktır.

Ütünün başından ayrılmanız halinde, otomatik kapatma işlevinin etkin olduğunu belirten bir ışık yanıp sönmeye başlayacaktır. Ütüyü yeniden çalıştırmak için hareket ettirmeniz yeterlidir.

 **Ütüye devam etmeden önce, Buhar Hazır gösterge ışığının yeniden yanmasını ve sıcaklık göstergesi ışığının sönmemesini bekleyin.**

TEMİZLİK VE BAKIM

Kullanımdan sonra (I)

1. Cihazın fişini elektrik prizinden çekin ve buhar jeneratörlü ütünün soğumasını bekleyin.
2. Su haznesini boşaltın (8).
3. Buhar kablosunu (11) ve elektrik kablosunu (10) özel kablo sarma klipsinin (9) etrafına dolayın.
4. Ütüyü güvenli ve kuru bir yerde muhafaza edin.
5. Buhar jeneratörünün soğumasını bekleyin ve emniyetli, kuru bir yerde muhafaza edin.

Temizlik (J)

 **Plastik parçaları ve ütünün taban levhasını temizlemek için sert ve aşındırıcı ürünler kullanmayın.**

1. Cihazın fişini elektrik prizinden çekin ve buhar jeneratörlü ütünün soğumasını bekleyin.
2. Buhar jeneratörlü ütünün plastik parçalarını nemli yumuşak bir bezle silin ve kurutun.
3. Levhanın düzenli temizlenmesinde ve/veya üzerindeki kirlerin/kalıntıların giderilmesinde nemli yumuşak bez kullanın ve sildikten sonra kurulayın.
4. Buhar jeneratörlü ütünüzün performansını bozabilecek buhar deliklerinde birikmiş kireci gidermek için nemli bir pamuklu çubuk kullanın.

 **Tabanın her zaman parlak ve düz kalmasını sağlamak için metal cisimlere temas etmesini önleyin ve düğmeler, fermuarlar vs. gibi keskin cisimleri ütülemeyin; taban çizilebilir.**

5. Su haznesini (8) temiz suyla düzenli olarak durulayın. Temizledikten sonra su haznesini mutlaka boşaltın.

Kireç giderme (K)

Ütünüz kireç oluşumunu engelleyen kireç giderme sistemiyle donatılmışsa, kireç önleme filtresi (18) konumunda değilken cihaz buhar vermeyecektir. Lütfen kireç önleme filtresini her üç ayda bir yenisiyle değiştirin.

Kireç önleme filtresini değiştirmek için, lütfen filtreyi su tankı içerisindeki yuvasından çıkarın ve yenisini takın.

 **Buhar jeneratörünüzün su ısıtıcısını temizlemek isterseniz, lütfen buhar jeneratörünün tamamen soğuması için en az 3 saat bekleyin.**

1. Cihazın fişini mutlaka prizden çekin.

 **Lekelenmemeleri için, kumaşlardan uzak bir musluk içinde temizleyin.**

2. Su haznesini (8) çıkarın ve buhar jeneratörlü ütüyü düz bir yüzeye yerleştirin.
3. Ütüyü yukarıdan aşağı doğru çevirin. buhar hazne kapağının (7) vidalarını bir anahtarla sökün.
4. Buhar tankında kalan artık suyu boşaltın.
5. Buhar kazanını 500ml suyla doldurun. Kazanı kapatın kapatın, ütüyü sallayın ve boşaltın. Aynı işlemi iki defa tekrarlayın.
6. Koruma kapağının tamamen sabitlendiğinden emin olarak su kaynatıcıyı kapatın.
7. Su kaynatıcıyı normal kullanım konumuna getirin.
8. Cihazı prize takın ve buhar jeneratörünüzü su ısıtıcısı ile tekrardan kullanmak için AÇMA/KAPAMA düğmesine yeniden basın.

 **Buharlı ütünüzü yeniden çalıştırdığınızda, giysi üzerinde buhar işlevini kullanmadan önce, kumaşa leke bırakabilecek olası artıkları ve kalıntıları gidermek için buhar düğmesine en az 1 dakika boyunca basın.**

İPUÇLARI

Buhar jeneratörlü ütünüz Optimum Taban delete Sıcaklığı teknolojisi ile donatılmışsa, sıcaklık ve/veya buhar ayarı yapmanız gerekmez. Ütülenebilecek olan her türlü kumaş türünü dilediğiniz sırayla ütüleyebilirsiniz.

- Giysilerinizi kumaş türlerine göre ayırın. Bu sayede, farklı kumaşlar için sıcaklık ayarı yapmanız gerek kalmaz.
- Düşük ütüleme sıcaklığı gereken giysileri ütülemekle başlayın ve daha yüksek ütüleme sıcaklığı gereken giysilerle devam edin.
- Kumaşın türü hakkında bilgi sahibi değilseniz, dikiş, iç kısım veya astar gibi görünmeyen kısımları deneme amaçlı ütüleyin. Düşük bir sıcaklıkla başlayın ve ideal ütüleme sıcaklığına ulaşana kadar sıcaklığı kademeli olarak yükseltin.
- Narin giysileri ütülemek için ütünün sıcaklığını düşüreğiniz zaman, ütünün yeni sıcaklık ayarlarına ulaşması için yaklaşık 2 dakika bekleyin.
- Saf yün (%100) giysiler, yün için uygun sıcaklık ayarlandığı takdirde buharla ütülenebilirler. Giysi üzerinde parlak izler kalmaması için, pamuk bez kullanılmasını öneririz.
- Görünür ter izlerini asla ütüyle ütülemeyin; uygulanacak ısı bu izleri kalıcı hale getirebilir.

SORUN GİDERME

Sorun

Taban delete soğuk kalıyor, ısınmıyor.

Sıcaklık göstergesi yanıyor ve hemen sönüyor.

Buhar çok az çıkıyor ya da hiç çıkmıyor.

Taban levhasından çıkan saf olmayan yabancı maddeler giysileri kirletebilir.

Tabandan su damlacıkları sızıyor.

Taban kirli, kararmış ve kumaşları kirletebiliyor.

Olası nedenler/çözümler

- Fiş takılmamış veya temas sağlanmamış.
- Sıcaklığın MIN (Minimum) seviyesine ayarlı olmadığını kontrol edin.

- Sıcaklık göstergesi yanıyor. Bu, ürünün ısınmakta olduğunu gösterir. Ayarlanan sıcaklık seviyesine ulaşıncaya gösterge söner.

- Su haznesinde yeterince su yok. Su haznesini suyla doldurun.
- Ütü yeterince sıcak değil. Ürünü özel destek tabanına yerleştirin ve ütümeye başlamadan önce sıcaklık göstergesinin sönmesini bekleyin.
- Buhar düğmesinin çok sık çalıştırılmış olması nedeniyle taban levhası sıcaklığı çok düşmüş olabilir. Buhar püskürtme işlemleri arasındaki süreyi biraz uzatın.
- AÇMA/KAPAMA düğmesinin Min (👁️) seviyesine getirilmediğini kontrol edin.

- Buhar odasında kalıntı olabilir. "Temizlik ve Bakım" bölümündeki "Kireç Giderme" konusunda açıklandığı gibi temizleyin.
- Parfüm, sirke, nişasta, kireç giderme ürünleri, ütüleme katkı maddeleri veya diğer kimyasalları kullanıyorsunuz. Bu maddelerin ürüne hasar verebileceğini unutmayın. Su haznesini durulayın.
- Doğru su tipini kullanmıyorsunuz. Su haznesini iyice durulayın ve sadece musluk suyu ekleyin. Çok sert su kullanılacaksa, bu suyun orantılı bir şekilde demineralize su ile karıştırılmasını öneririz (bkz. "Su haznesinin doldurulması").
- Nişasta kullanıyorsunuz. Kumaşların ters yüzünde doğrudan kola kullanabilirsiniz, ancak asla su haznesine delete eklemeyin.
- Giysi doğru yıkanmamış veya üzerinde sabun artıkları kalmış.
- Henüz hiç yıkanmamış yeni bir giysiyi ütülüyorsunuz.

- Buhar düğmesinin çok sık çalıştırılmış olması nedeniyle taban levhası sıcaklığı çok düşmüş olabilir. Buhar püskürtme işlemleri arasındaki süreyi biraz uzatın.
- Taban levhası sıcaklığı çok düşük bir seviyeye ayarlanmış.
- Buharlı ütüleme işlevini çok düşük bir sıcaklıkta kullanmışsınız. Bu işlevleri ●●● dereceden yüksek sıcaklıklarda kullanmanızı öneririz.
-

- Çok yüksek bir sıcaklık kullanıyorsunuz.
- Taban levhasını temizleyin; bkz. "Temizleme ve Bakım" bölümü, "Temizlik" konusu.
- Kola kullanıyorsunuz. Kumaşların ters yüzünde doğrudan kola kullanabilirsiniz, ancak asla su haznesine eklemeyin.
- Giysi doğru yıkanmamış veya üzerinde sabun kalıntıları kalmış.
- Henüz hiç yıkanmamış yeni bir giysiyi ütülüyorsunuz.

Su Yok göstergesi yanıyor.

- Su haznesinin doldurulması gerekiyor.
- Su haznesi doğru takılmamış. Su haznesini, yerine sıkıca oturacak biçimde yerleştirin.

Buhar Hazır göstergesi yanar ve hemen söner.

- Buhar Hazır gösterge ışığı, istenen buhar ayarlarına ulaşıldığında belirtmek üzere yanar. Buhar işlevini kullandığınızda gösterge ışığı söner. Bu ayarlara tekrar ulaşılmca yeniden yanar.

TEKNİK SERVIS**Servise başvurmadan önce:**

- Servise başvurmadan çözülebilecek bir arıza olup olmadığını kontrol ediniz (problemlerin çözümüne bakınız).
- Sonucun olmaması durumunda en yakın Teknik Servise başvurunuz.

Şunları bildiriniz:

- arıza tipini
- cihazın modeli (Mod.)
- seri numarası (S/N)

Kesinlikle sadece yetkili teknisyenlere başvurunuz ve orijinal yedek parçaları kullanınız.

Cihazın ömrü 7 yıldır. (Ürünün fonksiyonunu yerine getirebilmesi için gerekli yedek parça bulundurma süresi).

**Üretici Firma:**

Indesit Company Spa
Viale Aristide Merloni, 47
60044 Fabriano Italy

İthalatçı Firma:

Indesit Company Beyaz Eşya PAZARLAMA A.Ş.
Balmumcu Cad. Karahasan Sok.
No: 11, 34349 – Balmumcu Beşiktaş – İstanbul
Tel: (0212) 355 53 00
Faks: (0212) 212 95 59

İMHA ETME

AEEE Yönetmeliğine uygundur. Atık Elektrikli ve Elektronik Ekipmanların (WEEE) imha etme hakkında Avrupa Birliği Direktifi 2012/19/EU, elektrikli ev aletlerinin normal evsel atıklar gibi elden çıkarılmaması gerektiğini belirtmektedir.



Hizmet ömrünü tamamlayan cihazlar, makinenin içindeki malzemelerin yeniden kullanılma ve geri dönüştürülme maliyetlerinin optimize edilmesini sağlamak ve doğaya ya da halk sağlığına zararlı etkileri önlemek amacıyla ayrı bir şekilde toplanmalıdır. Üzeri çarpı işaretli çöp kovası simgesi, ilgili ürün sahibine bu özel atık toplama maddesini hatırlatmak amacıyla tüm ürünlere konmaktadır. Hizmet ömrünü tamamlamış elektrikli ev aletlerinin doğru bir şekilde elden çıkarılması hakkında detaylı bilgi almak için, ilgili kamu kuruluşuna veya yerel bayinize danışabilirsiniz.

DESCRIÇÃO DO APARELHO

1. Passa-fio
2. Indicador luminoso da temperatura
3. Ferro de engomar
4. Placa
5. Base de apoio do ferro
6. Caldeira
7. Tampa de fecho da caldeira
8. Reservatório de água
9. Clip enrolador de cabo
10. Cabo de alimentação eléctrica
11. Cabo vapor
12. Botão vapor
13. Botão golpe de vapor
14. Indicador luminoso de falta de água
15. Botão de ligação/desligamento
16. Indicador luminoso vapor pronto
17. Na luz indicadora
18. Filtro
19. Regulador de temperatura

INTRODUÇÃO

Bem-vindo ao Garment Care da Hotpoint-Ariston. Agradecemos a sua compra do gerador de vapor e recomendamos que registe este produto em www.hotpoint.eu para tirar partido de todas as vantagens da assistência Hotpoint-Ariston.

Este aparelho foi desenvolvido exclusivamente para uso doméstico e não pode ser utilizado para fins industriais.

 **Antes de utilizar o aparelho, é importante ler atentamente as presentes instruções e conservá-las com cuidado para posteriores consultas.**

INSTRUÇÕES GERAIS DE SEGURANÇA

A segurança do gerador de vapor está em conformidade com as especificações técnicas e a normativa em vigor.

 **A tensão da instalação deve corresponder à do gerador de vapor (220-240 V). Qualquer erro de ligação pode provocar danos irreversíveis no gerador de vapor e anular a garantia.**

- Utilizar o aparelho para os fins descritos neste manual.
- O produto foi concebido apenas para a passagem a ferro de fatos e roupa de casa.

- Este aparelho deve ser ligado exclusivamente a uma tomada com ligação à terra. Se utilizar uma extensão, assegure-se de que tem à disposição uma tomada com ligação à terra.
- Verifique regularmente as condições do cabo de alimentação.
- Durante as operações de limpeza, assegure-se de que desligou a ficha da tomada.
- Não desligue a ficha da tomada puxando o cabo; puxe pela ficha.
- Evite que o cabo de alimentação e o cabo de vapor entrem em contacto com a placa do ferro quente; utilize o clip enrolador do cabo.

 **A placa do ferro, a água e o vapor que saem da placa estão a uma temperatura muito elevada e podem provocar queimaduras se entrarem em contacto com a pele.**

- Antes de guardar o gerador de vapor, aguarde até que este tenha arrefecido completamente (um gerador de vapor demora cerca de 3 horas até arrefecer).
- Não dirija o vapor para pessoas ou animais e não passe a ferro a roupa vestida.
- Nunca adicione perfume, vinagre, goma, agentes desincrustantes, produtos para engomar ou outras substâncias químicas no reservatório de água (se não forem aconselhados pela Hotpoint-Ariston). Nunca utilize água contaminada.
- Não coloque o aparelho em água ou noutro líquido.
- O aparelho não deve ser deixado ao ar livre nem deve ser exposto às intempéries.
- Não deixe e não utilize o aparelho por cima ou junto a chamas, fornos materiais inflamáveis ou outras fontes de calor.

 **Durante a utilização, a caldeira pode aquecer bastante. Aguarde até que o gerador de calor tenha arrefecido completamente antes de guardá-lo.**

- Não utilize o aparelho para fins diferentes daqueles para os quais foi produzido.
- Caso haja suspeita de avaria, desligue imediatamente a ficha da tomada.
- Não assumimos a responsabilidade por danos resultantes de um uso indevido do aparelho.

ANTES DA UTILIZAÇÃO

Antes de utilizar o ferro de engomar pela primeira vez, remova todos os autocolantes, plásticos de protecção ou protecção de cartão da placa do ferro de engomar. Assegure-se de que todas as partes autocolantes são removidas da placa com um pano macio humedecido e elimine eventuais resíduos e partículas derivantes

do processo de laboração, enchendo e esvaziando o reservatório de água várias vezes.

 **Ao ligar o aparelho pela primeira vez, o ferro de engomar pode libertar um odor pouco agradável, um pouco de fumo e algumas impurezas que, no entanto, desaparecerão após alguns minutos. Quando utiliza a função de vapor pela primeira vez, não dirija imediatamente o jacto para a roupa, pois podem existir resíduos de laboração no bico do vapor.**

 **Nunca adicionar qualquer perfume, vinagre, goma, anticalcário, produtos para passar a ferro ou outros produtos químicos no depósito da água – excepto se recomendado pela Hotpoint-Ariston. Nunca utilizar água contaminada ou proveniente de secadores, acumuladores ou aparelhos de ar condicionado.**

ENCHIMENTO DO RESERVATÓRIO DE ÁGUA

A água é um elemento fundamental, que influencia a qualidade da engomagem e o bom funcionamento do aparelho ao longo do tempo. Em especial, elevadas concentrações de calcário podem danificar algumas partes do ferro de engomar e podem provocar o deterioramento prematuro do aparelho.

O reservatório de água do ferro de engomar tem uma capacidade de 1200 ml + 200 ml na caldeira.

Água a utilizar

O ferro de engomar com gerador de vapor pode ser utilizado com água da torneira mas, em caso de águas particularmente duras (dureza medida em graus franceses), é aconselhável misturar a água da torneira com água destilada, de acordo com o aconselhado na tabela seguinte.

Grau de dureza [°f]	Proporção [água da torneira:água destilada]
7 °f	1:0
7 °f - 14 °f	1:0,5
14 °f - 22 °f	1:1
22 °f - 32 °f	1:2
32 °f - 54 °f	1:3
>54 °f	0:1

Para identificar o grau de dureza da água na sua zona, contacte a entidade responsável ou a empresa local de abastecimento de água. Em alguns casos, os dados também podem ser encontrados na página da Internet das mesmas entidades.

Enchimento do reservatório (A)



Antes de cada utilização e sempre que se acender o indicador luminoso de falta de água, encha o reservatório de água:

1. Remova o reservatório de água (8) utilizando a pega.
2. Encha o reservatório e assegure-se de que não ultrapassa o nível máximo indicado no reservatório.
3. Volte a colocar o reservatório no lugar, pressionando até ouvir um clique de fecho.
4. Repita a operação sempre que o indicador do nível da água (14) se acenda.









 **Nunca adicione perfume, vinagre, goma, agentes desincrustantes, produtos para engomar ou outras substâncias químicas no reservatório da água (se não forem aconselhados pela Hotpoint-Ariston). Nunca utilize água contaminada.**

USO DO FERRO

Seleção da temperatura e regulação do vapor (B)

1. Insira a ficha do aparelho numa tomada com ligação à terra (220/240V).
2. Prima o botão LIGAR/DESLIGAR (15), de modo que o indicador LIGAR acenderá indicando que o gerador de vapor está ligado.
3. Aguarde até que o indicador luminoso da temperatura se desligue antes de começar a passar a ferro.
4. Selecione a configuração de vapor adequada com o botão LIGAR/DESLIGAR (16) na posição  para engomar com vapor ou na posição  para engomar sem vapor. Quando a quantidade de vapor seleccionada é atingida, acende-se o indicador luminoso de vapor pronto (16).

 **Os tecidos que apresentam este símbolo na etiqueta não podem ser engomados.**

ETIQUETA PEÇAS DE ROUPA	TIPO TECIDO	INDICAÇÕES TEMPERATURA	INDICAÇÃO VAPOR
	sintéticos		Min
	seda misto algodão		Min
	lã misto lã		
	algodão		
	linho ganga		

MODALIDADES DE USO

 Ao ligar pela primeira vez, o gerador de vapor pode libertar um odor pouco agradável, um pouco de fumo e algumas impurezas que, no entanto, desaparecerão após alguns minutos.

Engomar sem vapor (C)

1. Configure o botão LIGAR/DESLIGAR (16) na posição .
2. Seleccione a temperatura de engomagem aconselhada utilizando o regulador da temperatura (19) (consulte o passo B, capítulo "Seleccção da temperatura e regulacção do vapor").

Engomar com vapor (D)

1. Verifique se o nível de água presente no reservatório é superior a $\frac{1}{4}$.
2. Configure o botão LIGAR/DESLIGAR (16) na posição .
3. Seleccione a temperatura recomendada para engomar com o selector de temperatura (19) (consulte passo B, capítulo "Seleccção da temperatura").
4. Prima o botão de vapor (14) contínuo (14) e active o cursor no botão para engomar com vapor contínuo. Aconselhamos a utilização do botão de vapor com temperaturas superiores a ● ● ●.

 **Aguarde até que o indicador da temperatura se desligue e se acenda o indicador de vapor pronto antes de utilizar o botão de vapor.**

Engomar com vapor contínuo (E)

A função de vapor contínuo permite eliminar as dobras mais difíceis, uniformizando a distribuição do vapor nos tecidos.

1. Verifique se o nível de água presente no reservatório é superior a $\frac{1}{4}$.
2. Seleccione a temperatura de engomagem aconselhada utilizando o regulador da temperatura (19) (consulte a fase B e o parágrafo "Seleccção da temperatura").
3. Prima o botão de vapor contínuo (12) para obter vapor contínuo ao engomar. Aconselhamos a utilização do botão de vapor contínuo com temperaturas superiores a ● ● ●.

 **Aguarde até que o indicador da temperatura se desligue e se acenda o indicador de vapor pronto antes de utilizar o botão de vapor.**

CARACTERÍSTICAS

Função vapor vertical (F)

A função vapor vertical é útil para eliminar as dobras das peças penduradas, cortinados, etc. Utilize esta função simplesmente posicionando o ferro na posição vertical. Todas as funções do gerador de vapor permanecem inalteradas, mesmo nesta posição (consulte o parágrafo "Modalidades de uso").

 **Não dirija o vapor para pessoas ou animais e não passe a ferro a roupa vestida.**

Função Eco (G)

O gerador está equipado com a função Eco, que permite poupar energia e água de energia em relação ao consumo do nível de vapor contínuo, garantindo sempre a quantidade de vapor necessária para engomar as suas peças de roupa.

Para ativar a função Eco, posicione o botão LIGAR/DESLIGAR (16) na função Eco (.

Função de desligamento automático (H)

A função de desligamento automático garante total segurança e tranquilidade.

Esta função permite desligar automaticamente o gerador de vapor quando inutilizado durante alguns minutos. Em particular, o gerador de vapor desliga-se automaticamente após 10 minutos sem ser utilizado.

Se deixar o gerador de vapor sem vigilância, um indicador começará a piscar para avisar que a função de desligamento automático foi activada. Para reactivá-lo, basta mudá-lo de posição.

 **Aguarde até que o indicador de vapor pronto se ilumine novamente e que o indicador da temperatura se desligue antes de recommear a engomar.**

LIMPEZA E MANUTENÇÃO

Depois da utilização (I)

1. Desligue a ficha do aparelho da tomada e deixe o gerador de vapor arrefecer.
2. Esvazie o reservatório de água (8).
3. Enrole o cabo de vapor (11) e o cabo de alimentação eléctrica (10) em torno do clip enrolador de cabo (9).

- Volte a colocar o gerador de vapor num ambiente seguro e seco.
- Deixe arrefecer o gerador de vapor e guarde-o num ambiente seguro e seco.

Limpeza (J)

 Para a limpeza das partes em plástico e da placa do ferro, não utilize substâncias agressivas e/ou materiais abrasivos.

- Desligue a ficha do aparelho da tomada e deixe o gerador de vapor arrefecer.
- Para limpar as partes em plástico do gerador de vapor, utilize um pano macio humedecido e seque.
- Para a limpeza habitual e/ou a remoção de manchas ou de outros resíduos depositados na placa, utilize um pano macio humedecido e seque.
- Para eliminar encrustações nos orifícios do vapor que podem limitar os resultados do gerador de vapor, utilize uma ponta de algodão humedecida.

 Para manter a placa perfeitamente lisa e plana, evite o contacto com objectos metálicos e não passe a ferro objectos aguçados como, por exemplo, botões, tachas e fechos éclair, uma vez que podem riscar a placa.

- Enxagúe regularmente o reservatório de água (8) com água limpa. Depois da limpeza, esvazie sempre o reservatório da água.

Limpeza do calcário (K)

O seu gerador de vapor está equipado com o sistema anti-calcário (18). No caso de o cartucho anti-calcário não estar na posição, não produzirá vapor. Deverá substituir o cartucho anti-calcário em cada 3 meses de utilização (uso médio = 2h30/semana).

Para substituir o cartucho, deve removê-lo da respectiva ranhura no reservatório da água e substituí-lo por um novo.

 O filtro anti-calcário não remove as impurezas da água excepto os resíduos de calcário. Recomendamos que verifique se a água não está contaminada com estas impurezas que podem afectar o desempenho do seu gerador de vapor.

 Se quiser efectuar as operações de limpeza depois de utilizar o gerador de vapor,

aguarde pelo menos 3 horas até que o gerador de vapor tenha arrefecido completamente.

- Verifique se o aparelho está desligado da tomada.

 Efectue esta operação perto de um lavatório e longe das peças de roupa, para não correr o risco de as manchar.

- Remova o reservatório de água (8) e coloque o gerador de vapor sobre uma superfície plana e estável.
- Volte o gerador de vapor ao contrário. Desatarraxe a tampa de fecho da caldeira (7) com uma chave hexagonal.
- Remova a água restante presente na caldeira.
- Encha a caldeira com 500 ml de água, feche, agite o gerador de vapor e esvazie. Repita esta operação pelo menos duas vezes.
- Feche a caldeira, assegurando-se de que aperta completamente a tampa de fecho da caldeira.
- Volte a colocar a caldeira na posição normal de utilização.
- Ligue o aparelho a uma tomada e e rode de novo o botão LIGAR/DESLIGAR para começar a usar novamente o gerador de vapor com caldeira.

 Quando voltar a ligar o gerador de vapor, antes de utilizar a função de vapor sobre as peças de roupa, pressione o botão de vapor durante pelo menos um minuto para eliminar eventuais resíduos e partículas que podem manchar os tecidos.

SUGESTÕES

- Organize as peças a engomar de acordo com o tipo de tecido. Isto permite reduzir a necessidade de regular a temperatura com base nos diferentes tecidos.
- Comece pelas peças que requerem uma temperatura de engomagem mais baixa e continue com as peças com temperatura cada vez mais alta.
- Se não tem a certeza do tecido de uma peça, passe uma pequena parte não visível, como uma costura, uma bainha ou uma secção interna. Comece com uma temperatura baixa e aumente gradualmente para encontrar a configuração ideal.
- Quando reduzir a temperatura do gerador de vapor para passar peças delicadas, aguarde

cerca de 2 minutos para que o gerador de vapor atinja as novas configurações.

- As peças em pura lã (100% lã) podem ser engomadas a vapor desde que a temperatura esteja configurada para lã. É recomendado utilizar um pano de algodão para prevenir eventuais resíduos de brilho na peça.
- Nunca passe áreas que apresentam evidentes marcas de suor: o calor fixa as manchas, tornando-as permanentes.

ASSISTÊNCIA

Antes de contactar a Assistência técnica:

- Verifique se pode resolver sozinho a anomalia (consulte Solução de Problemas)
- Se, apesar de todos os controlos, o aparelho não funcionar e o inconveniente detectado continuar, contactar a nossa **Assistência através do telefone 707 21 22 23**.

Comunique:

- o tipo de anomalia
- o modelo da máquina (Mod.)
- o número de série (S/N)

Estas informações encontram-se na placa de identificação.

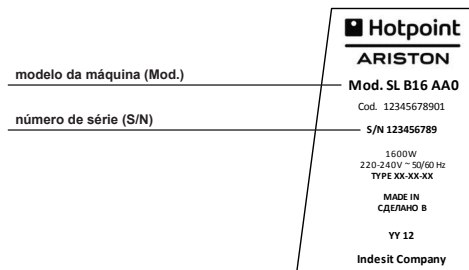

Nunca recorrer a técnicos não autorizados e negar sempre a instalação de peças sobresselentes não originais para reposição. Recolha dos

ELECTRODOMÉSTICOS



Adirectiva Europeia 2012/19/EU referente à gestão de resíduos de aparelhos eléctricos e electrónicos (RAEE), prevê que os electrodomésticos não devem ser escoados no fluxo normal dos resíduos sólidos urbanos.

Os aparelhos desactualizados devem ser recolhidos separadamente para otimizar a taxa de recuperação e reciclagem dos materiais que os compõem e impedir potenciais danos para a saúde humana e para o ambiente. O símbolo constituído por um contentor de lixo barrado com uma cruz deve ser colocado em todos os produtos por forma a recordar a obrigatoriedade de recolha separada. Os consumidores devem contactar as autoridades locais ou os pontos de venda para solicitar informação referente ao local apropriado onde devem depositar os electrodomésticos velhos.

RESOLUÇÃO DE PROBLEMAS

Problema

Possíveis causas / Soluções

A placa fica fria ou não aquece.

- A ficha pode não estar inserida ou pode não estar a fazer contacto.
- Verifique se a temperatura está configurada para Min.

O indicador luminoso da temperatura acende e desliga.

- O acendimento do indicador da temperatura indica que o ferro está a aquecer. Quando é atingida a temperatura configurada, o indicador desliga-se.

O vapor sai em quantidade reduzida ou não sai.

- Não existe água suficiente no reservatório de água. Encha o reservatório.
- O ferro não está suficientemente quente. Volte a colocar o ferro na base de apoio e aguarde até que o indicador de temperatura se desligue antes de começar a engomar.
- A temperatura da placa pode ser demasiado baixa devido ao accionamento demasiado frequente da tecla de vapor. Aumente ligeiramente o intervalo entre golpes de vapor.
- Verifique se o botão LIGAR/DESLIGAR não se encontra configurado em Min (.

Saem impurezas da placa que mancham a roupa.

- Podem existir resíduos dentro da câmara de vaporização. Efectue as operações de limpeza (consulte o capítulo "Limpeza e manutenção", parágrafo "Limpeza do calcário").
- Está a utilizar perfume, vinagre, goma, agentes desincrustantes, produtos para engomar ou outras substâncias químicas. Lembre-se de que estas substâncias podem danificar o produto. Enxagúe o reservatório de água.
- Não está a utilizar o tipo de água correcto. Esvazie o reservatório e adicione apenas água da torneira. Em caso de água com grau de dureza particularmente elevado, é aconselhável misturá-la em proporção com água destilada (consulte o capítulo "Enchimento do reservatório de água").
- Está a utilizar goma. Pode utilizar goma directamente no avesso das peças de roupa, mas nunca no reservatório de água.
- A peça não foi lavada correctamente ou apresenta resíduos de detergente.
- Está a passar uma peça nova que ainda não foi lavada.

Saem gotas de água da placa.

- A temperatura da placa pode ser demasiado baixa devido ao accionamento demasiado frequente da tecla de vapor. Aumente ligeiramente o intervalo entre golpes de vapor.
- A temperatura da placa está configurada numa temperatura demasiado baixa.
- Utilizou a função de vapor com temperaturas demasiado baixas. Aconselhamos a utilização destas funções com temperaturas superiores a ●●●.

A placa está suja ou escura e pode manchar a roupa.

- Está a utilizar uma temperatura demasiado alta.
- Limpe a placa (consulte o capítulo "Limpeza e manutenção", parágrafo "Limpeza").
- Está a utilizar goma. Pode utilizar goma directamente no avesso das peças de roupa, mas nunca no reservatório de água.
- A peça não foi lavada correctamente ou apresenta resíduos de detergente.
- Está a passar uma peça nova que ainda não foi lavada.

O indicador luminoso de falta de água está aceso.

- É necessário encher o reservatório de água.
- O reservatório de água não foi posicionado correctamente. Coloque o depósito no lugar, pressionando até ouvir um clique de fecho.

O indicador luminoso de vapor pronto acende e desliga.

- A ligação do indicador de vapor pronto significa que o gerador de vapor atingiu as características de vapor configuradas. Utilizando a função de vapor, o indicador desliga-se e volta a acender-se quando essas características forem atingidas.

ОПИС ПРИЛАДУ

1. Паз для шнуру
2. Індикатор температури
3. Праска
4. Підшова
5. Опірна база праски
6. Бойлер
7. Кришка для бойлеру
8. Резервуар для води
9. Затискач для змотування шнуру
10. Шнур електричного живлення
11. Шнур для пари
12. Кнопка пари
13. Кнопка для викиду пари
14. Індикатор відсутності води
15. ручка увімкнення/вимкнення
16. Індикатор готовності пари
17. На індикатор
18. Фільтр
19. Регулятор температури

ВСТУП

Ласкаво просимо у відділ догляду за одягом Garment Care від Hotpoint-Ariston. Дякуємо Вам за придбання парогенератору. Ми радимо зареєструвати цей виріб на сайті www.hotpoint.eu, щоб скористатися усіма перевагами від Сервісної служби Hotpoint-Ariston.

Цей прилад розроблений виключно для побутового призначення і не має використовуватися у промислових цілях.

 **Перш ніж розпочати користування приладом, уважно ознайомтеся з цими інструкціями і збережіть їх на майбутнє.**

ЗАГАЛЬНІ ІНСТРУКЦІЇ З БЕЗПЕКИ

Безпека Вашого парогенератору заснована на чітко визначених технічних вимогах і відповідає чинним стандартам.

 **Напруга в електричній мережі Вашої будівлі має відповідати значенням на ідентифікаційній табличці парогенератору (220-240 В). Будь-яке помилкове під'єднання може призвести до непоправних збитків Вашого приладу і до скасування гарантії.**

- Використовувати прилад тільки по призначенню, описаному в цьому посібнику.
- Прилад був задуманий тільки для прасування одягу та домашньої пральні.
- Цей прилад має під'єднуватися до розетки, оснащеною справною системою заземлення. При використанні подовжувача слід переконаватися, що у наявності мається електрична розетка з відповідним заземленням.
- Регулярно перевіряйте стан шнуру живлення.
- Ні в якому разі не залишайте без нагляду прилад з увімкненою в електричну розетку вилкою або прилад під час охолодження.
- Після кожного використання приладу виймайте вилку з електричної розетки, переконайтесь у надійному закритті віконця для блокування праски і розташуйте прилад у стійкому положенні.
- Не допускайте, щоб шнур живлення і шнур пари контактували з підшовою гарячої праски. Скористайтесь спеціальним затискачем для змотування шнурів.

 **Підшова праски, вода і пара, які виходять з підшови, нагріті до дуже високих температур, тому можуть спричинити опіки в разі контакту зі шкірою.**

- Перш ніж прибирати парогенератор, зачекайте на його повне охолодження (парогенератор потребує приблизно три години для охолодження).
- Ніколи не спрямовуйте пару на людей чи тварин. Не прасуйте одяг на собі або на інших особах.
- Ні в якому разі не додавайте духи, оцет, крохмаль, засоби від накипу, засобу для прасування або інші хімічні речовини у резервуар з водою (якщо вони не рекомендовані Hotpoint-Ariston). Ні в якому разі не використовуйте забруднену воду.
- Не занурюйте прилад у воду або в будь-яку іншу речовину.
- Не залишайте прилад на відкритому повітрі під дією негативних атмосферних агентів.
- Не залишайте і не використовуйте прилад понад або поруч з відкритим полум'ям, печами, горючими матеріалами або іншими джерелами тепла.

 **Під час роботи бойлер може значно охолодитися. Дочекайтеся повного охолодження парогенератора і тільки після цього прибирайте його.**

- Не використовуйте прилад не за призначенням.
- Якщо виникає підозра на поломку, негайно вийміть вилку з електричної розетки.
- Виробник відхиляє будь-яку відповідальність на випадок ушкоджень, які сталися внаслідок неналежного використання приладу.

ПЕРШ НІЖ РОЗПОЧАТИ ВИКОРИСТАННЯ

Перш ніж розпочати використання праски Power Perfection, зніміть всі етикетки та захисну пластикову або картонну упаковку з підшови праски.

Видаліть всі клейкі частини з підшови праски за допомогою м'якої зволоженої ганчірки, витріть всі залишки і частинки попередньої обробки, заповніть і спорожніть резервуар з водою декілька разів

 Під час першого використання праски з неї можуть іти специфічні запахи та дим, а з підшови можуть сипатися білі порошинки. Це є нормальним та припиниться за кілька хвилин. При першому використанні функції пари не спрямовуйте відразу ж струм на білизну для прасування, тому що у парогенераторі можуть ще залишатися залишкові забруднення після процесів обробки.

 Ніколи не наливайте в резервуар парфуми, оцет, крохмаль, засоби для видалення накипу, прасувальні продукти та інші хімічні речовини, якщо це не рекомендовано Hotpoint-Ariston. Ніколи не використовуйте брудну воду або воду з сушарки, акумуляторів або кондиціонерів.

ЗАПОВНЕННЯ ВОДОЮ РЕЗЕРВУАРА

Вода є важливим елементом, який впливає як якість прасування, так і справну роботу приладу з часом. Зокрема, підвищена концентрація вапняку може призвести до ушкодження деяких частин праски і викликати передчасне зношення приладу. Водяний бак праски має місткість 1200 мл + 200 мл в парогенераторі.

Використовувана вода

Хоча праска з парогенератором може працювати з водою з-під крану, але в разі занадто жорсткої води (жорсткість вимірюється у французьких

градусах) ми рекомендуємо змішати воду з-під крану з демінералізованою водою відповідно до вказівок, наведених у наступній таблиці.

Ступінь жорсткості [°f]	Пропорція [водопровідна вода:демінералізована вода]
7°f	1:0
7°f - 14°f	1:0,5
14°f - 22°f	1:1
22°f - 32°f	1:2
32°f - 54°f	1:3
>54°f	0:1

Щоб з'ясувати ступінь жорсткості води у Вашій мережі, зверніться в органи місцевої влади або у компанію, яка займається водопостачанням. В деяких випадках такі дані можна знайти на інтернет-сайті цих підприємств.

Заповнення резервуару для води (A)

Перед кожним використанням і кожного разу, коли спалахує індикатор відсутності води, заповняйте резервуар з водою:

1. Вийміть резервуар з водою (8) за допомогою спеціальної ручки.
2. Заповніть резервуар і переконайтеся, що вода не перевищує півень Max, вказаний на ньому.
3. Поверніть резервуар з водою на місце, щоб пролунало клацання, що свідчить про те, що він заблокований.
4. Повторіть операцію кожного разу, коли спалахує індикатор недостатнього рівню води (14).

 Ні в якому разі не додавайте духи, оцет, крохмаль, засоби від накипу, засобу для прасування або інші хімічні речовини у резервуар з водою (якщо вони не рекомендовані Hotpoint-Ariston). Ні в якому разі не використовуйте забруднену воду.

ВИКОРИСТАННЯ ПРАСКИ

Вибір температури і регулювання пари (B)









1. Вставте вилку приладу в електричну розетку, оснащеною справною системою заземлення (220/240В).
2. Натисніть на кнопку живлення (15) засвітиться

ідикатор, який вказує на те, що парогенератор увімкнений.

- Зачекайте, поки не вимкнеться температурний індикатор, і потім розпочніть прасування.
- Встановіть потрібний режим пари ручкою

живлення (16) у положенні , або переставте її у положення , щоб працювати без пари. Як тільки обрана кількість пари стане наявною, спалахне індикатор готовності пари (16).

 **Тканини, які мають цей символ на етикетці, не підлягають прасуванню.**

ЕТИКЕТКА РЕЧЕЙ	ТИП ТКАНИНИ	ВКАЗІВКИ ЩОДО ТЕМПЕРАТУРИ	ВКАЗІВКИ ЩОДО ПАРИ
	синтетичні		Min
	шовк бавовна змішаного складу		Min
	вовна вовна змішаного складу		
	бавовна		
	льон джинс		

РЕЖИМИ ВИКОРИСТАННЯ

 Під час першого використання парогенератора з нього можуть іти специфічні запахи та дим, а з підшви можуть сипатися білі порошинки. Це є нормальним та припиниться за кілька хвилин.

Прасування без пари (С)

- Встановіть ручку живлення (16) в положення .
- Оберіть рекомендовану температуру прасування за допомогою регулятора температури (19) (див.фазу В і параграф “Вибір температури і регулювання пари”).

Прасування з парою (D)

- Переконайтеся, що рівень води в резервуарі перевищує 1/4 об'єму.
- Переставте ручку живлення у положення .
- Оберіть рекомендовану температуру прасування за допомогою регулятора температури (19) (див.фазу В і параграф “Вибір температури і регулювання пари”).
- Натисніть на кнопку пари (14), щоб прасувати з парою. Ми радимо використовувати кнопку пари при температурі вище ● ● ●.

 **Дочекайтеся, поки згасне температурний індикатор і спалахне індикатор готовності пари, і тільки після цього розпочніть вживання кнопки для пари.**

Прасування з постійною подачею пари (E)

Функція постійної подачі пари служить для усунення важких для прасування складок, тому що рівномірно розподіляє пару на тканині.

- Переконайтеся, що рівень води в резервуарі перевищує 1/4 об'єму.
- Оберіть рекомендовану температуру прасування за допомогою регулятора температури (19) (див.фазу В2 і параграф “Вибір температури”).
- Натисніть на кнопку постійної подачі пари (12), щоб отримати постійний потік пари під час прасування. Ми радимо використовувати кнопку постійної подачі пари при температурі вище ● ● ●.

 **Дочекайтеся, поки згасне температурний індикатор і спалахне індикатор готовності пари, і тільки після цього розпочніть вживання кнопки для пари.**

ХАРАКТЕРИСТИКИ

Функція вертикальної пари (F)

Функція вертикальної пари є корисною для усунення складок с підвішених предметів одягу, порт'єр, тощо. Цю функцію можна використовувати, просто встановивши праску вертикально. Всі функції парогенератору залишаються незмінними і в цьому положенні (див.розділ “Режими використання”).

 **Ніколи не спрямовуйте пару на людей чи тварин. Не прасуйте одяг на собі або на інших особах.**

Функція Еко (G)

Ваш парогенератор оснащений функцією Еко, яка дозволяє заощаджувати енергію та воду у порівнянні зі споживанням у режимі постійної подачі пари.

Щоб активувати функцію Еко, встановіть ручку живлення (16) на функцію .

Функція автоматичного вимкнення (H)

Функція автоматичного вимкнення гарантує Вам повну безпеку і спокій.

Ця функція забезпечує автоматичне вимкнення парогенератора, якщо не відбувається його використання впродовж декількох хвилин. Зокрема, парогенератор автоматично вимкнеться через 10 хвилин, якщо залишити його без ніяких дій.

Якщо залишити парогенератор без нагляду, почне блимати світловий сигнал, сповіщаючи про те, що задіяна функція автоматичного вимкнення. Щоб відновити його роботу, достатньо його поворушити.

 **Перш ніж продовжити прасування, зачекайте, поки індикатор готовності пари не спалахне знову і температурний індикатор не згасне.**

ОЧИЩЕННЯ І ДОГЛЯД

Після використання (I)

1. Вийміть вилку приладу з електричної розетки і зачекайте на охолодження парогенератора.
2. Спорожніть резервуар з водою (8).
3. Обмотайте шнур пари (11) і шнур електричного живлення (10) навколо спеціального затискача (9).
4. Покладіть парогенератор на зберігання у захищене і сухе приміщення.
5. Зачекайте на охолодження парогенератора і покладіть його на зберігання у захищене і сухе приміщення.

Очищення (J)

 **Не використовуйте агресивні речовини і/або абразивні матеріали для очищення пластикових частин і залізної підшови праски.**

1. Вийміть вилку приладу з електричної розетки і зачекайте на охолодження парогенератора.
2. Для очищення пластикових частин парогенератора використовуйте м'яку суху або злегка зволожену ганчірку.
3. Для звичайного очищення і/або видалення плям або інших накопичень з підшови використовуйте м'яку зволожену ганчірку, після чого витріть насухо поверхню.
4. Щоб видалити накип або наліт з отворів для виходу пари, які можуть обмежити робочі властивості парогенератора, використовуйте кінчик зволоженої бавовняної ганчірки.

 **Щоб підшовка праски завжди залишалася оптимально гладкою, уникайте контакту з металевими речами, не прасуйте загострені речі такі як гудзики, блискавки, застібки, щоб не подряпати поверхню праски.**

5. Регулярно обполіскуйте резервуар (8) чистою водою. Після очищення завжди спорожнійте резервуар від води.

Видалення накипу (K)

Ваш парогенератор не оснащений системою проти накипу (xx). Якщо картридж для видалення не встановлений, пристрій не буде виробляти пару. Замінійте картридж для видалення накипу кожні три місяці (середнє використання - 2,5 години на тиждень).

Щоб замінити картридж, витягніть його з кріплення у резервуарі для води та поставте замість нього новий.

 **Якщо Ви бажаєте виконати очищення нагрівального елемента парогенератора, зачекайте на повне охолодження парогенератора не менше 3 годин.**

1. Перевірте, що вилка приладу витягнута з електричної розетки.

 **Проводьте цю процедуру біля мийки і на деякій відстані від білизни, щоб не забруднити її.**

2. Зніміть резервуар з водою (8) і розташуйте парогенератор на рівній стійкій поверхні.
3. Перегорніть парогенератор. Розкрутіть кришку бойлера (7).
4. Вилийте залишкову воду з бойлера.
5. Заповніть бойлер 500 мл води, потім закрийте, струсіть парогенератор і вилийте воду. Повторіть цю операцію не менше двох разів.
6. Закрийте бойлер і перевірте, що кришка бойлера добре закручена;
7. Знову поверніть бойлер у нормальне положення для використання.
8. Вставте вилку приладу в електричну розетку поверніть ручку живлення, щоб увімкнути парогенератор.

 **При наступному увімкненні парогенератора натисніть на кнопку пари і притримайте її не менше хвилини, щоб випустити назовні всі залишкові забруднення, які можуть спотворити речі. Після цього функцію пари можна використовувати.**

РЕКОМЕНДАЦІЇ

- Систематизуйте речі для прання залежно від складу тканин. Це дозволить зменшити необхідність у регулюванні температури для різних тканин.
- Розпочинайте з тих речей, які потребують більш низьку температуру прасування і продовжуйте тими, які можна прасувати на більш високій температурі.
- Якщо Ви не впевнені у складі тканини, спробуйте випрасувати маленьку непомітну частину виробу, наприклад, шов, кромку або внутрішню деталь. Почніть з низької температури і поступово збільшуйте її, щоб знайти оптимальне налаштування для прасування.
- Коли Ви зменшуєте температуру парогенератора для делікатних речей, зачекайте приблизно 2 хвилини, щоб встановилися нові налаштування.
- Речі з чистої вовни (100% вовна) можна прасувати з парою за умови налаштування температури для вовни. Рекомендується використовувати бавовняну ганчірку, щоб запобігти блискучим слідам на речах.
- Ні в якому разі не прасуйте ділянки з слідами поту: тепло зафіксує ці плями назавжди.

ДОПОМОГА

Перш ніж звернутися по Допомогу:

- Перевірте, чи можна самостійно вирішити проблему (див. "Пошук і усунення несправностей").
- У протилежному випадку, зверніться до авторизованої служби технічної Допомоги за телефонним номером, вказаним на гарантійному сертифікаті.

! Звертайтеся виключно до уповноважених фахівців.

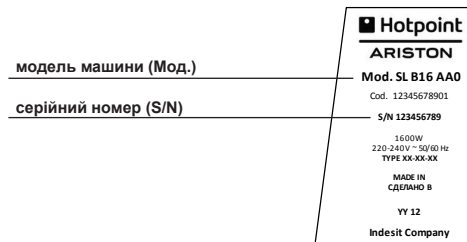

Треба повідомити:

- тип несправності;
- модель машини (Мод.);
- серійний номер (S/N).

УТИЛІЗАЦІЯ



Європейська Директива 2012/19/EU щодо відходів електричного й електронного обладнання (WEEE) забороняє утилізацію побутових приладів через загальну систему збирання міських відходів.

Зношені прилади мають збиратися окремо, щоб оптимізувати витрати на повторне використання й переробку матеріалів всередині пристроїв і запобігти шкоді атмосфері й здоров'ю людей.

Всі продукти маркуються перекресленим кошиком для сміття, щоб нагадати їх власникам про обов'язок щодо окремої утилізації. За подальшою інформацією по правилам утилізації побутових пристроїв їх власники мають звернутися до місцевої комунальної служби.



УСУНЕННЯ ПРОБЛЕМ

Проблема

Можливі причини / Засоби усунення

Підшова праски залишається холодною або не нагрівається.

Індикатор температури спалахує і гасне.

Пара виходить у незначній кількості або не виходить взагалі.

З підшови праски виходять забруднення, які залишають плями на білизні.

З підшови праски виходять краплі води.

- Вилка не вставлена в розетку або відсутній контакт.
 - Перевірте, що температура не встановлена на Min (мінімальну).
- Увімкнення температурного індикатора вказує на те, що праска нагрівається. Коли завдана температура буде досягнена, індикатор згасне.
- Недостатньо води в резервуарі для води. Заповніть резервуар.
 - Праска недостатньо нагріта. Розташуйте праску на спеціальну опірну поверхню, зачекайте на вимкнення температурного індикатору і тільки після цього розпочніть прасування.
 - Температура підшови праски досить низька з причини занадто частого вмикання кнопки пари. Злегка збільшіть інтервал між видами пари.
 - Переконайтеся, що регулятор пари не встановлений на Min .
- В камері парогенератора наявні залишкові забруднення. Виконайте операції з очищення (див.розділ "Очищення і догляд", параграф "Очищення від накипу").
 - Ви додали духи, оцет, крохмаль, засоби від накипу, засіб для прасування або інші хімічні речовини у резервуар з водою. Пам'ятайте, що такі речовини можуть пошкодити прилад. Обполосніть резервуар з водою.
 - Ви використовуєте "неправильну" воду. Обполосніть резервуар з водою і додайте в нього лише водопровідну воду з-під крану. При використанні води з більшою жорсткістю рекомендується змішувати її з демінералізованою водою (див. розділ "Заповнення резервуара").
 - Ви використовуєте крохмаль. Можна використовувати крохмаль безпосередньо на зворотній стороні білизни і ні в якому разі в резервуарі для води.
 - Предмет одягу, який підлягає прасуванню, неправильно випраний або має залишки мила.
 - Ви прасуєте нову річ вперше і вона ще не була випрана.
- Температура підшови праски досить низька з причини занадто частого вмикання кнопки пари. Злегка збільшіть інтервал між видами пари.
 - Температура підшови праски завдана на дуже низьке значення.
 - Ви використали режим пари при дуже низькій температурі. Ми радимо використовувати такі функції при температурі вище ●●●.
 - Ви використовуєте занадто високу температуру.

Підошва праски забруднена або затемнена і може залишити плями на тканин.

- Очистіть підошву праски (див. розділ “Очищення і догляд”, параграф “Очищення”).
- Ви використовуєте крохмаль. Можна використовувати крохмаль безпосередньо на зворотній стороні білизни і ні в якому разі в резервуарі для води.
- Предмет одягу, який підлягає прасуванню, неправильно випраний або має залишки мила.
- Ви прасуєте нову річ вперше і вона ще не була випрана.

Горить індикатор відсутності води.

- Необхідно заповнити резервуар водою.
- Резервуар з водою неправильно встановлений. Розташуйте резервуар з водою на своє місце так, щоб пролунало клацання, що свідчить про його заблокування.

Індикатор готовності пари спалахує і гасне.

- Коли спалахує індикатор готовності пари, це означає, що парогенератор досяг необхідних умов для прасування з паром. Однак при використанні функції пари індикатор згасне, щоб увімкнутися, коли такі умови знову будуть досягнуті.

ҚҰРЫЛҒЫ СИПАТТАМАСЫ

1. Қуат кабелінің тұтқышы
2. Температура индикатор шамы
3. Үтік
4. Табан
5. Үтік тұғыры
6. Қайнату камерасы
7. Қайнату камерасын жабатын қақпақша
8. Су контейнері
9. Кабельді орау қысқышы
10. Электр қуат кабелі
11. Бу кабелі
12. Бу түймесі
13. Бір рет бу шығару түймесі
14. «Су жоқ» индикатор шамы
15. Қосу/өшіру томпақ
16. «Бу дайын» индикатор шамы
17. шамы Қосу
18. сүзгіш
19. Температура тетігі

КІРІСПЕ

Hotpoint-Ariston киім күтіміне қош келдіңіз. Біз шығарған жаңа үтік бу генераторын сатып алғаныңыз үшін рақмет.. Hotpoint-Ariston тұтынушылар қызметі қамтамасыз ететін мүмкіндіктерді толығымен пайдалану үшін бұл өнімді www.hotpoint.eu сайтында тіркеген жөн.

Құрылғы тек үйде пайдалануға арналған, сондықтан оны өндірістік жағдайда пайдалануға болмайды.

 **Құрылғыны пайдалана бастамас бұрын осы нұсқаулықтарды мұқият шығып, келешекте қолдану үшін абайлап ұстауыңыз маңызды.**

ЖАЛПЫ ҚАУІПСІЗДІК ЕРЕЖЕЛЕРІ

Бу генераторының қауіпсіздік мүмкіндіктері қолданыстағы техникалық талаптар мен заңдарға сәйкес келеді.

 **Желідегі кернеу бу генераторының кернеуіне сәйкес келуі тиіс (220–240 В). Қате жалғау бу генераторын біржола зақымдап, оның кепілдігінің күшін жоюы мүмкін.**

- Құрылғыны тек осы нұсқаулықта

көрсетілгендей мақсатына сай қолданыңыз.

- Үтік тек киім мен үйдегі іш киімді үтіктеуге арналған.
- Құрылғыны тек жерге тұйықталған розеткаға қосыңыз. Ұзартқышты қолданған кезде жерге тұйықталған ұясы бар екеніне көз жеткізіңіз.
- Қуат кабелінің жағдайын әрдайым тексеріп отырыңыз.
- Құрылғыны тазалаған кезде, ол розеткадан ағытылғанына көз жеткізіңіз.
- Айырды розеткадан ағытқан кезде кабельден емес, айырдан ұстаңыз.
- Қуат кабелі мен бу кабелін ыстық табанға тигізуші болмаңыз. Оның орнына, кабель орайтын арнайы қысқышты қолданыңыз.

 **Үтік табаны, одан шыққан су/бу өте ыстық болады және теріңізді күйдіруі мүмкін.**

- Бу генераторын сақтауға қоймас бұрын ол толығымен салқындағанша күтіңіз - бұған шамамен үш сағат кетеді.
- Бұды адамдар мен жануарларға бағыттамаңыз және киімді киіп тұрып үтіктемеңіз.
- Hotpoint-Ariston кеңес бермеген болса, иіс су, сірке суы, крахмал, қақ кетіргіш заттарды, үтіктеу өнімдерін немесе химиялық заттарды су контейнеріне қосушы болмаңыз. Ластанған суды қолданушы болмаңыз.
- Құрылғыны суға немесе кез келген басқа сұйықтыққа салушы болмаңыз.
- Құрылғыны жағымсыз ауа райында далада қалдырып кетпеңіз.
- Құрылғыны от, пеш, жанғыш заттар немесе басқа жылу көздерінің үстінде я оларға жақын жерде қалдырып кетуге немесе қолдануға болмайды.

 **Қолданған кезде қайнату камерасы қатты қызуы мүмкін. Бу генераторын сақтау үшін қоймас бұрын, ол толығымен салқындағанша күтіңіз.**

- Құрылғыны көзделген мақсатынан басқа ешбір мақсатта қолдануға болмайды.
- Ақаулық бар екеніне күмәндансаңыз, оны розеткадан дереу ажыратыңыз.
- Құрылғыны дұрыс қолданбау салдарынан болған залалға өндіруші жауап бермейді.

ҚОЛДАНБАС БҰРЫН

Үтікті бірінші рет пайдалану алдында үтіктің табанынан барлық стикерлерді, қорғағыш пластикті немесе картон оранамы алыңыз.

Дымқыл жұмсақ шүберекпен сүртіп, жабысқыш заттар толығымен табаннан кеткеніне көз жеткізіңіз және су контейнерін бірнеше рет толтырып босату

арқылы өндіру процесінен қалған заттарды не түйіршіктерді кетіріңіз.

 Үтікті бірінші рет қосқанда жағымсыз иісті, азғантай тінді және біраз кірді байқауыңыз мүмкін. Олар бірнеше минутта кетіп қалады. Бу функциясын алғаш рет қолданған кезде буды киімге бағыттамаңыз, себебі бу диспенсерінде өндіру кезінен қалған заттар болуы мүмкін.

 Ешқашан иіссү, сірке суы, крахмал, май тазалағыш заттар, үтіктеу заттары немесе басқа химиялық заттарды су бағына қоспаңыз - Hotpoint-Ariston компаниясы ұсынған жағдайдан басқа. Лас суды немесе құрғатқыш, акумуляторлар не ауа желдеткіштерінен шыққан суды ешқашан пайдаланбаңыз.

СУ КОНТЕЙНЕРІН ТОЛТЫРУ

Үтіктеу процесі және құрылғының қызмет мерзіміне су қатты әсер етеді. Әсіресе, көп мөлшердегі қақ үтіктің кейбір бөліктерін зақымдауы және ерте бұзылуына себеп болуы мүмкін.

Үтіктің су ыдысының сыйымдылығы 1200 мл, қосымша 200 мл бойлері бар.

Қолдануға келетін су

Үтік бу генераторында құбыр суын пайдалануға болғанымен, су өте кермекті болса (француз градустарымен өлшегенде), құбыр суын және минералсыздандырылған суды келесі кестеге сай араластыру ұсынылады.

Қаттылық дәрежесі [°f]	Ара қатынас [шүмек суы:деминералданған су]
7°f	1:0
7°f - 14°f	1:0,5
14°f - 22°f	1:1
22°f - 32°f	1:2
32°f - 54°f	1:3
>54°f	0:1

Құбырдағы судың қаттылық дәрежесін анықтау үшін жергілікті су комиссиясына немесе мекемесіне хабарласыңыз. Кейде мұндай ақпаратты комиссияның/мекеменің сайтынан табуға болады.

Су контейнерін толтыру (А)

Қолданар алдында және «су жоқ» индикатор шамы жанған сайын су контейнерін толтырыңыз:



1. Су контейнерін шығарып алу үшін арнайы тұтқаны қолданыңыз (8).

2. Контейнерді толтырған кезде контейнердегі максималды деңгейден асырып жібермеңіз.
3. Су контейнерін орнына орнатылғанша тиісті корпусқа салыңыз.
4. Су деңгейі индикатор шамы (14) жанған сайын бұл процедураны қайталаңыз.









 Hotpoint-Ariston кеңес бермеген болса, иіс су, сірке суы, крахмал, қақ кетіргіш заттарды, үтіктеу өнімдерін немесе химиялық заттарды су контейнеріне қосушы болмаңыз. Ластанған суды қолданушы болмаңыз.

ҮТІКТІ ҚОЛДАНУ

Температураны таңдау және буды реттеу (В)

1. Құрылғы айырын жерге тұйықталған розеткаға (220-240В) қосыңыз.
2. ҚОСУ/ӨШІРУ тұтқасын (15) шам қосылып, бу генераторы ҚОСУЛЫ екенін көрсететіндей бұрыңыз.
3. Үтіктеуді бастау алдында үтік шамындағы температура көрсеткіші өшкенше күтіңіз.
4. Тиісті бу параметрін ҚОСУ/ӨШІРУ тұтқасының (16) арқылы таңдаңыз: бумен үтіктеу үшін  күйінде немесе бусыз үтіктеу үшін  күйінде.. Таңдалған бу мөлшері қол жетімді болғанда бу дайын көрсеткіш шамы (16) қосылады.

 МҰНДАЙ ҚҰЛАҚШАСЫ БАР маталарды үтіктеуге болмайды.

КИІМ ҚҰЛАҚШАСЫ	МАТА ТҮРІ	ТЕМПЕРАТУРА КӨРСЕТКІШ	БУ КӨРСЕТКІШІ
	синтетика		Ең төмен
	жібек аралас мақта		Ең төмен
	жүн аралас жүн		
	мақта		
	зығыр джинсы		
			MAX

ҚҰРЫЛҒЫНЫ ҚОЛДАНУ

 Бу генераторын алғаш рет қосқан кезде жағымсыз иіс, сәл түтін және біраз бөгде заттар шығуы мүмкін. Олар бірнеше минутта кетіп қалады.

Бусыз үтіктеу (C)

1. ҚОСУ/ӨШІРУ тұтқасын (16)  күйіне орнатыңыз.
2. Температураны басқару элементін пайдаланып ұсынылатын үтіктеу температурасын таңдаңыз (19) - («Температураны таңдау және буды реттеу» тарауындағы В қадамын қараңыз)

Бумен үтіктеу (D)

1. Контейнердегі су деңгейі 1/4 белгісінен жоғары екенін тексеріңіз.
2. ҚОСУ/ӨШІРУ тұтқасын  күйіне орнатыңыз
3. Температура таңдағышты пайдалана отырып ұсынылатын үтіктеу температурасын таңдаңыз (19) («Температураны таңдау» тарауындағы В қадамын қараңыз)
4. Бумен үтіктеу функциясын пайдалану үшін бу түймесін (14) басыңыз. Үздіксіз бу түймесін температура ●●● жоғарырақ болғанда пайдалану ұсынылады.

 Бу түймесін баспас бұрын температураның индикатор шамы өшкенше және «Бу дайын» индикатор шамы жанғанша күтіңіз.

Үздіксіз бумен үтіктеу (E)

Үздіксіз бу функциясы буды матада біркелкі шығару арқылы кез келген тұрақты қатпарларды үтіктеп кетіру үшін қолайлы.

1. Контейнердегі су деңгейі 1/4 белгісінен жоғары екенін тексеріңіз.
2. Температураны басқару элементін пайдаланып ұсынылатын үтіктеу температурасын таңдаңыз (19) «Температураны таңдау және буды реттеу» тарауының В қадамын қараңыз.
3. Үтіктеу кезінде үздіксіз бу ағынын алу үшін үздіксіз бу түймесін (12) басыңыз. Үздіксіз бу түймесін температура ●●● жоғарырақ болғанда пайдалану ұсынылады.

 Бу түймесін баспас бұрын температураның индикатор шамы өшкенше және «Бу дайын» индикатор шамы жанғанша күтіңіз.

МҮМКІНДІКТЕР

Тік бу функциясы (F)

Тік бу функциясы ілінетін киімдердегі, перделердегі, т.б. заттардағы қыртыстарды кетіру үшін қолайлы.

Бұл функцияны қолдану үшін үтікті тік күйде ұстасаңыз болғаны. Бу генераторының барлық функциялары бұл қалыпта өзгеріссіз қалады - «Құрылғыны қолдану» азат жолын қараңыз.

 Буды адамдар мен жануарларға бағыттамаңыз және киімді киіп тұрып үтіктемеңіз.

Эко функциясы (G)

Генератор үздіксіз бу деңгейіндегі қалыпты тұтынумен салыстырғанда қуатты және суды үнемдеуге мүмкіндік беретін Eco (Үнемдеу) функциясымен жабдықталған.

Eco (Үнемдеу) функциясын іске қосу үшін ҚОСУ/ӨШІРУ тұтқасын (16) Eco (Үнемдеу) күйіне орнатыңыз .

Автоматты түрде өшіру функциясы (H)

Автоматты түрде өшіру функциясы толық қауіпсіздікті қамтамасыз етеді.

Бұл функция бу генераторын бірнеше минут бойы пайдаланылмаса, автоматты түрде өшіреді. Атап айтқанда, бу генераторы үтіктеу күйінде пайдаланбай қалдырылса 10 минуттан кейін немесе бір жағында немесе тік күйде қалдырылса, кейін автоматты түрде өшеді.

Бу генераторын қараусыз қалдырсаңыз, шам жыпылықтай бастап, автоматты түрде өшіру функциясы белсенді екенін хабарлайды. Оны қайта іске қосу үшін жай жылжытыңыз.

 Үтіктеуді жалғастырмас бұрын «Бу дайын» индикатор шамы қайта жанғанша және температураның индикатор шамы өшкенше күтіңіз.

ТАЗАЛАУ ЖӘНЕ ТЕХНИКАЛЫҚ ҚЫЗМЕТ КӨРСЕТУ

Қолданғаннан кейін (I)

1. Құрылғы айырын розеткадан ағытып, бу генераторының салқындауын күтіңіз.
2. Су контейнерін босатыңыз (8).
3. Бу кабелін (11) және қуат кабелін (10) кабель орайтын арнайы қысқышқа (9) ораңыз.
4. Бу генераторын қауіпсіз, құрғақ жерде сақтаңыз.
5. Бу генераторы салқындағанша күтіп, оны қауіпсіз әрі құрғақ жерде сақтаңыз.

Тазалау (J)

 Пластмассалық бөліктерді немесе үтік табанын тазалау үшін күшті және/немесе абразивті өнімдер қолданушы болмаңыз.

1. Құрылғы айырын розеткадан ағытып, бу генераторының салқындауын күтіңіз.
2. Бу генераторының пластмассалық бөліктерін жұмсақ дымқыл шүберекпен сүртіп, кептіріңіз.
3. Күнделікті тазалау және/немесе табанға жабысып қалған дақтарды я басқа қалдықтарды кетіру үшін дымқыл жұмсақ шүберекпен сүртіп құрғатыңыз.
4. БУ генераторының жұмысына кері әсер етуі мүмкін бу шығатын тесіктердегі қақты кетіру үшін дымқыл мақта таяқшаларын қолданыңыз.

 Табанды тегіс әрі жылтырақ күйде ұстау үшін металл заттарға тигізбеңіз, түймелер, жеңілгектер және ілмектер сияқты үшкір заттарды үтіктемеңіз - олар табанды сызып тастауы мүмкін.

5. Су контейнерін (8) жүйелі түрде таза сумен шайып тұрыңыз. Тазалағаннан кейін әрқашан су контейнерін босатыңыз.

Қақ кетіру (K)

Бу генераторы қақ түсіру жүйесімен (18) жабдықталған. Егер қаққа қарсы картридж орнында болмаса, құрылғы бу шығармайды. Қаққа қарсы картридж пайдаланудың үш ай сайын ауыстырыңыз (орташа пайдалану = 2,5 сағат/ апта).

Ауыстыру үшін картриджды су ыдысындағы слотынан шығарыңыз және жаңасымен ауыстырыңыз.

 Қақ түсіру сүзгісі суды қақтан басқа кірден тазаламайды. Құбыр суы бу генераторының жұмысына әсер етуі мүмкін кірмен ласталмағанын тексеру ұсынылады.

 Егер бу генераторының бойлерін тазалау керек болса, бу генераторы толығымен салқындағанша кемінде 3 сағат күтіңіз.

1. Құрылғы розеткадан ажыратылғанына көз жеткізіңіз.

 Маталар кірленбеуі үшін оны шұңғылша жанында тазалаңыз.

2. Су контейнерін (8) шығарып алып, бу генераторын тұрақты тегіс жерге қойыңыз.
3. Бу генераторын аударыңыз. Бойлерді жабу қақпағын бұрап алыңыз (7).
4. Қайнату камерасында қалған суды төгіңіз.
5. Қайнату камерасына 500 мл су құйыңыз. Одан кейін жауып, бу генераторын шайқаңыз да, босатыңыз. Бұл процедураны кем дегенде екі рет қайталаңыз.
6. Қайнатқышты жауып, жапқыш қақпақ толығымен бекітілгеніне көз жеткізіңіз.
7. Қайнатқышты әдеттегі жұмыс күйіне орналастырыңыз.
8. Құрылғыны розеткаға қосыңыз және бу генераторын бойлермен бірге пайдалануды қайта бастау үшін ҚОСУ/ӨШІРУ тұтқасын қайта бұрыңыз.

 Бу генераторын қайта қосқан кезде, бу функциясын киімдерге қолданбас бұрын бу түймесін кем дегенде бір минут басып тұрып, маталарды кірлеуі мүмкін қалдықтар мен түйіршіктерді шығарыңыз.

КЕҢЕСТЕР

- Киімдерді мата түріне сәйкес сұрыптаңыз. Оның арқасында температураны әр түрлі маталарға қайта-қайта реттеу қажет болмайды.
- Төмен үтіктеу температурасын қажет ететін заттардан бастап, одан жоғары үтіктеу температурасын қажет ететін киімдерге көшіңіз.
- Матаның құрамына қатысты күмәніңіз болса, тігіс жері, шеті немесе ішкі жағы сияқты көрінбейтін бір жерін үтіктеп көріңіз. Төмен температурадан бастап, ең қолайлы үтіктеу параметрін табу үшін температураны біртіндеп көтеріңіз.
- Нәзік киімдерді үтіктеу үшін бу генераторының температурасын төмендеткен кезде, бу генераторы жаңа параметрге жеткенше шамамен 2 минут күтіңіз.
- Таза жүннен (100% жүн) жасалған киімдерді температура жүнге орнатылып тұрған болса, бумен үтіктей беруге болады. Киімде жылтырақ дақтар қалмауы үшін мақтадан жасалған матаны қолданған жөн.
- Тер сіңген жерлерді үтіктеуші болмаңыз, себебі қызу дақтарды бекітіп, оларды кетпейтін қылады.

ҚЫЗМЕТ КӨРСЕТУ

Біз өз тұтынушыларымызға қызмет көрсетеміз және сервистік қызметті жоғары деңгейде ұсынуға тырысамыз. Сізге құрылғымен оңай және қолайлы жұмыс жасауға мүмкіндік беру үшін өз өнімдерімізді үздіксіз жетілдіріп отыруға тырысамыз.

Құрылғыға күтім көрсету
Құрылғыға күтім көрсетуге арналған Hotpoint Ariston ұсынатын құрылғының Professional кәсіби бұйымдарының желісі құрылғының қолданыс мерзімін ұзартады және оның сынып қалу қаупін азайтады.

Professional кәсіби бұйымдарының желісі құрылғыңыздың ерекшеліктерін ескере отырып жасалған. Өнімдер сапа, экология және қолдану қауіпсіздігі бойынша Еуропалық жоғары стандарттарды қатаң сақтай отырып Италияда жасалған. Толық ақпаратты www.hotpoint-ariston.ru веб-сайтының “Қызмет көрсету” бөлімінен қараңыз және қалаңыздағы дүкендерден сұраңыз.

Уәкілетті қызмет көрсету орталықтары

Өз тұтынушыларымызға жақынырақ болу үшін шебер мамандарының жоғары деңгейдегі кәсіби дайындығы мен әділдігімен ерекшеленетін қызмет көрсету желілерін қалыптастырдық.

Ақау пайда болған жағдайда

Қызмет көрсету орталығына хабарласар алдында, ақаулықты өзіңіз түзетіп көруге тырысыңыз (“Ақаулықтар және оларды түзету жолдары” тарауын қараңыз).

Қызмет көрсету орталығына кепілдік құжатында көрсетілген телефон нөмірімен хабарласуға болады.

! Біз уәкілетті қызмет көрсету орталықтарына ғана хабарласуды ұсынамыз

! Жөндеу жұмыстарын іске асырған кезде фирмалық бөлшектерді ғана қолдануын талап етіңіз.

Қызмет көрсету орталығына хабарласар алдында келесі мәліметтерді беруге дайын екеніңізді тексеріп алыңыз:

- Ақаулық түрін сипаттау;
- Кепілдік құжатының нөмірі (қызмет көрсету кітапшасы, қызмет көрсету сертификаты т.с.с.);
- Құрылғының ақпарат тақтайшасында немесе кепілдік құжатында көрсетілген құрылғының моделі және сериялық нөмірі (S/N);
- Құрылғының сатылған ай-күні

Басқа пайдалы ақпарат пен жаңалықтарды www.hotpoint-ariston.ru веб-сайтының «Қызмет көрсету» тарауынан көре аласыз.

ҚОҚЫСҚА ТАСТАУ



Электр және электроникалық құралдардың қалдықтарына (WEEE) қатысты 2012/19/EU Еуропа заңнамасына сәйкес үй құрылғылары қалыпты толық қалалық қалдық айналымын пайдаланып жойылмауы тиіс.



Қоршаған орта мен халық денсаулығына тиетін зиянның алдын ала отырып, жарамсыз құрылғылар қайта пайдалану мен машина ішіндегі материалдарды өңдеу құнын оңтайландыру мақсатында бөлек жиналуы керек. Барлық өнімдердегі сызылған қоқыс жәшігі өнім иесінің бөлектелген қоқыс жинауға қатысты міндетін еске салады. Жарамсыз үй құрылғыларын дұрыс жоюға қатысты қосымша ақпарат алу үшін өнім иелері тиісті халыққа қызмет көрсету орталығына немесе олардың жергілікті өкілдеріне хабарласа алады.



Ешбір орама материалы тағамға тимеуі керек.

АҚАУЛЫҚТАРДЫ ЖОЮ

Ақаулық

Ықтимал себептері / шешімдері

Табан жылымайды.

- Айыр қосылмаған немесе тимей тұр.
- Температура Мин. күйіне орнатылғанына көз жеткізіңіз.

Температураның индикатор шамы бір жанып, бір сөнеді.

- Температура индикаторының шамы қосылады. Демек, үтік қызып келеді. Орнатылған температураға жеткен кезде индикатор шамы сөнеді

Бу аз көлемде шығады немесе мүлдем шықпайды.

- Су контейнерінде су жеткіліксіз. Су контейнерін толтырыңыз.
- Үтік жетерліктей ыстық емес. Үтікті арнайы тірекке қойып, үтіктеуді бастамас бұрын температура индикатор шамы өшкенше күтіңіз.
- Бу түймесі тым жиі қосылғандықтан табан температурасы төмендеп кетуі мүмкін. Бу шығару аралықтарын сәл көбейтіңіз.
- ҚОСУ/ӨШІРУ тұтқасы Min  күйіне орнатылмағанын тексеріңіз

Табаннан шыққан кір киімді тастауы мүмкін.

- Буландыру камерасында қалдықтар болуы мүмкін. «Тазалау және техникалық қызмет көрсету» тарауының «Қақ кетіру» азат жолында көрсетілгендей тазалаңыз.
- Иіс су, сірке суы, крахмал, қақ кетіргіш заттарды, үтіктеу өнімдерін немесе химиялық заттарды қолданасыз. Бұл заттар өнімді зақымдауы мүмкін екенін ескеріңіз. Су контейнерін шайыңыз.
- Қолданылған су түрі дұрыс емес. Су контейнерін шайып, тек шүмек суын қосыңыз. Су қаттылығының деңгейі тым жоғары болған жағдайда, оны деминералданған сумен араластырған жөн - «Су контейнерін толтыру» тарауын қараңыз.
- Крахмал қолданылған. Крахмалды матаның ішкі жағына қолдану болады, бірақ су контейнеріне ешқашан қосуға болмайды.
- Киім дұрыс жуылмаған немесе онда сабын қалдықтары бар.
- Өлі жуылмаған жаңа киімді үтіктеудесіз.

Табаннан су тамады.

- Бу түймесі тым жиі қосылғандықтан табан температурасы төмендеп кетуі мүмкін. Бу шығару аралықтарын сәл көбейтіңіз.
- Табан температурасы тым төмен мәнге орнатылған.
- Бу функциясын тым төмен температурада пайдаландыңыз Бұл функцияларды ●●● мәнінен жоғары температурада қолданған жөн.

Табан кір немесе қоңыр түсті және матаны кірлеуі мүмкін.

- Тым жоғары температура қолданудасыз.
- Табанды тазалаңыз - «Тазалау және техникалық қызмет көрсету» тарауын, «Тазалау» азат жолын қараңыз.
- Крахмал қолданылған. Крахмалды матаның ішкі жағына қолдану болады, бірақ су контейнеріне ешқашан қосуға болмайды.
- Киім дұрыс жуылмаған немесе онда сабын қалдықтары бар.
- Өлі жуылмаған жаңа киімді үтіктеудесіз.



«Су жоқ» индикатор шамы жанады.

- Су контейнерін толтыру керек.
- Су контейнері дұрыс толтырылмаған. Су контейнерін орнына орнатылғанша тиісті қорпусқа салыңыз.

«Бу дайын» индикатор шамы бір жанып, бір сөнөді.

- «Бу дайын» индикатор шамы жанып, бу генераторы қажетті бу параметріне жеткенін білдіреді. Бу функциясын қолданған кезде индикатор шамы өшеді. Бұл параметрлерге қайтадан жеткен кезде ол қайта жанады.

Құрал:
Сауда атауы
Өндірушінің сауда белгісі
Үлгі
Дайындаған
Өндірілген елі
Ток желісіндегі кернеудің немесе кернеулер ауқымының номиналды мәні
Электр тоқтың стандартты түрі немесе айнымалы тоқтың номиналды жиілігі
Электр токтан қорғау сыныбы
Қарастырылудағы құрал бойынша сәйкестік куәліктері туралы қосымша ақпарат немесе сәйкестік куәлігінің көшірмесі қажет болса, cert.rus@indesit.com электрондық пошта мекенжайына сұрау жіберуіңізге болады.
Осы құралдың өндірілген күнін штрих-кодта көрсетілген сериялық нөмірден табуға болады (S/N XXXXXXXXXX * XXXXXXXXXX), яғни:

Үтік

SG C11 CKG
Indesit company
ҚХР- да жасалған
220-240 В
50/60 Hz
I қорғау сыныбы

- Сериялық нөмірдегі 7- сан жылдың соңғы білдіреді. - Сериялық нөмірдегі 8- және 9- сан айдың реттік нөмірін білдіреді. - Сериялық нөмірдегі 10- және 11-сан айтылған ай мен жылдың күнін білдіреді.

Өндіруші:
Импорттаушы:
Сұрақтарыңыз бар болса, мына мекенжайға хабарасыңыз (Ресейде):

Indesit Company S.p.A. Viale A. Merloni 47, 60044 Fabriano (AN), Италия
ООО Indesit RUS
Корпус 1, 12 – үй, Двинцев көшесі, 127018 Мәскеу, Ресей

ОПИСАНИЕ НА УРЕДА

1. Държач за хранящия кабел
2. Светлинен индикатор за температурата
3. Ютия
4. Гладеща повърхност
5. Опорна основа на ютията
6. Бойлер
7. Капак на бойлера
8. Резервоар за вода
9. Щипка срещу навиване на кабела
10. Електрически хранящ кабел
11. Кабел за пара
12. Бутон за пара
13. Бутон за изстрелване на пара
14. Светлинен индикатор за липса на вода
15. копче за вкл./изкл.
16. Светлинен индикатор за готовност на парата
17. храняване на светлина
18. Филтър
19. Управление на парата

- Използвайте уреда само по предназначение, както е описано в тези инструкции.
- Този уред е предназначен само за гладене на дрехи и домакинско пране.
- Свързвайте уреда само към заземен контакт. При използване на удължителен кабел се уверете, че на разположение е заземен контакт.
- Редовно проверявайте състоянието на хранящия кабел.
- При почистване на уреда се уверете, че е изключен от контакта.
- Изключете щепсела от контакта, държейки щепсела, а не чрез издърпване на кабела.
- Не позволявайте на хранящия кабел и кабела за пара да се допират до горещата гладеща плоча. Използвайте щипката срещу навиване на кабела.



Гладещата плоча на ютията и водата/ парата, излизаща от нея, са много горещи и могат да изгорят кожата ви.

УВОД

Благодарим ви, че си закупихте нашият нов парогенератор. Препоръчваме ви да регистрирате този продукт на www.hotpoint.eu, за да се уверите, че ще се възползвате от всички предимства, предоставени от отдел "Обслужване на клиенти" на Hotpoint-Ariston.

Този уред е разработен само и единствено за домашна употреба и не е предназначен за промишлена употреба.



Преди да започнете да използвате уреда е важно внимателно да прочетете тези инструкции и да ги запазите за бъдещи справки.

ОБЩИ ПРАВИЛА ЗА БЕЗОПАСНОСТ

Функциите за безопасност на вашия парогенератор отговарят на действащите в момента спецификации и разпоредби.



Напрежението в електрическата мрежа трябва да е (220-240 V). Всяко грешно свързване може да доведе до необратими увреждания на парогенератора и да анулира неговата гаранция.



При използване, бойлерът може много да се нагорещи. Изчакайте парогенераторът да изстине напълно, преди да го приберете.

- Ако се съмнявате, че е възникнала неизправност, незабавно изключете уреда от електрическия контакт.
- Производителят не носи отговорност в случай на щети, причинени от неправилна употреба на уреда.

ПРЕДИ УПОТРЕБА

Преди да използвате ютията за първи път, отстранете всички стикери, защитните пластмасови или картонени опаковки от гладещата повърхност на ютията.

Уверете се, че всички адхезивни части са били отстранени от гладещата повърхност с мека кърпа, както и че са били премахнати всички остатъци или частици от производствения процес чрез многократно пълнене и изпразване на резервоара за вода.

При включване на ютията за първи път, може да усетите неприятна миризма, малко дим и някои примеси. Те ще изчезнат след няколко минути. При използване на функцията за пара за първи път, не насочвайте стъята пара срещу дрехите, защото в диспенсера за пара може да има производствени остатъци.

Никога не добавяйте парфюм, оцет, нишесте, агенти за отстраняване на котлен камък, продукти за гладене или други химикали в резервоара за вода, освен ако не е препоръчано от Hotpoint-Ariston. Никога не използвайте мръсна вода или такава, идваща от сушилни, акумулатори или климатици.

ПЪЛНЕНЕ НА РЕЗЕРВОАРА ЗА ВОДА

Водата играе съществена роля както в процеса на гладене, така и за добрата работа на уреда през дългия му експлоатационен живот. По-специално, високата концентрация на котлен камък може да повреди някои части на ютията и да начало на нейното повреждане.

Резервоарът за вода на ютията е с вместимост 1200 мл. с допълнителен 200 мл. бойлер.

Подходяща вода

Въпреки че ютията с парогенератор може да се използва с чешмяна вода, ако водата е много твърда (измерено във френски градуси), препоръчваме ви смесването на чешмяна и деминерализирана вода в съответствие с таблицата по-долу.

Степен на твърдост [°f]	Пропорция [чешмяна вода:деминерализирана вода]
7°f	1:0

7°f - 14°f	1:0,5
14°f - 22°f	1:1
22°f - 32°f	1:2
32°f - 54°f	1:3
>54°f	0:1

За да определите степента на твърдост на водата във вашия район, свържете се с местната водоснабдителна фирма. Понякога тези данни са достъпни на Интернет страницата на водоснабдителната фирма.

Пълнене на резервоара за вода (А)

Преди всяка употреба и всеки път, когато светлинният индикатор за липса на вода светне, напълнете резервоара за вода:

1. Използвайте специалната дръжка за сваляне на резервоара (8).
2. При пълнене на резервоара се уверете, че максималното ниво на пълнене на резервоара не е надвишено.
3. Поставете отново резервоара за вода в съответния корпус, докато шракне на място.
4. Операцията се повтаря всеки път при светване на индикатора за нивото на водата (14).

Никога не добавяйте парфюм, оцет, нишесте или други химикали в резервоара за вода - освен ако не е препоръчано от Hotpoint-Ariston. Никога не използвайте замърсена вода.

ИЗПОЛЗВАНЕ НА ЮТИЯТА

Избор на температура и настройка на парата (Б)

1. Свържете щепсела на уреда към заземен контакт (220/240V).
2. Натиснете бутона за вкл./изкл., така че бутоната ON, за да покаже, че парогенераторът е включен.
3. Изчакайте, докато индикаторът за температурата се изключи, преди да започнете да гладите.
4. Изберете подходяща настройка на парата с помощта на регулатора за парата (16) или я настройте бутона за вкл./изкл. (16) в позиция



за ютия с пара или в позиция  за ютия без пара. След като избраното количество

пара е достатъчно, индикаторът за готовност на парата (16) ще светне.

~~Тъкани с този символ върху етикета не трябва да се гладят.~~

ДРЕХИ ЕТИКЕТ	ТИП ТЪКАН	ТЕМПЕРАТУРА ИНДИКАЦИЯ	ПАРА ИНДИКАЦИЯ
	СИНТЕТИКА		МИН.
	КОПРИНА СМЕСЕН ПАМУК		МИН.
	ВЪЛНА С М Е С Е Н А ВЪЛНА		
	ПАМУК		
	ЛЕН ДЪНКИ		

ИЗПОЛЗВАНЕ НА УРЕДА

При включване на парогенератора за първи път, може да усетите неприятна миризма, малко дим и някои примеси. Те ще изчезнат след няколко минути.

Гладене без пара (C)

1. Настройте бутона за вкл./изкл (16) в
2. Изберете препоръчителната температура за гладене с помощта на бутона за контрол на температурата (19) - вижте стъпка Б, глава "Избор на температура и настройка на парата".

Гладене без пара (D)

1. Уверете се, че нивото на водата в резервоара е над 1/4.
1. Настройте бутона за вкл./изкл (16) в
2. Изберете препоръчителната температура на гладене с помощта на селектора за температура (19) (вижте стъпка Б, глава "Избор на температура")
3. Натиснете бутона за пара (14), за да използвате функцията за гладене с пара. Препоръчваме Ви да използвате функцията за гладене с пара, когато температурата е по-висока от. ● ● ●.

Изчакайте индикаторът за готовност на парата да изгасне, преди да натиснете бутона за парата.

Гладене с постоянна на пара (E)

Функцията "Гладене с постоянна пара" е подходяща за гладене на всички плисета чрез изпускане на пара върху тъканите.

1. Уверете се, че нивото на водата в резервоара е над 1/4.
2. Изберете препоръчителната температура за гладене с помощта на бутона за контрол на температурата (19) - вижте стъпка Б, глава "Избор на температура".
3. Натиснете бутона за постоянна на пара (14) и активирайте плъзгача на бутона, за да получите постоянна пара, докато гладите. Препоръчваме ви да използвате бутона за постоянна пара, когато температурата е по-висока от ● ● ●.

Изчакайте индикаторът за готовност на парата да изгасне, преди да натиснете бутона за парата.

ФУНКЦИИ

Функция "Вертикална пара" (F)

Функцията "Вертикална пара" е полезна при гладене на плисета на висящи дрехи, пердетата и т.н. За да използвате тази функция, просто поставете ютията във вертикално положение. Всички функции на парогенератора ще останат непроменени в тази позиция - вижте параграф "Използване на уреда".

Не насочвайте парата към хора или животни и не гладете дрехи, докато ги носите.

Екологична функция (G)

Вашият генератор е оборудван с екологична функция, която ви позволява да пестите електроенергия и вода в сравнение с нормалното потребление по отношение на постоянното ниво на парата.

За да стартирате екологичната функция, настройте бутона за вкл./изкл. (16) на Eco (

Функция за автоматично изключване (H)

Функцията за автоматично изключване гарантира пълна безопасност.

Тази функция изключва автоматично парогенератора, когато той не се използва в

продължение на няколко минути. По специално, вашият парогенератор автоматично ще се изключи след 10 минути.

Ако оставите парогенераторът без надзор, ще започне да мига светлина, която ще ви информира, че функцията за автоматично изключване е активна. За да го рестартирате, просто го преместете

 **Изчакайте светлинният индикатор за готовност на температурата да светне, а индикаторът за температурата да изгасне, преди отново да започнете да гладите.**

ПОЧИСТВАНЕ И ТЕХНИЧЕСКО ОБСЛУЖВАНЕ

След употреба (I)

1. Изключете щепсела на уреда от електрическия контакт и оставете парогенераторът да се охлади.
2. Изпразнете резервоара за вода (8).
3. Навийте кабела за парата (11) и захранващия кабел (10) около щипката за навиване на кабелите (9).
4. Съхранявайте парогенератора на безопасно, сухо място.
5. Оставете парогенераторът да изстине и го съхранявайте на безопасно, сухо място.

Почистване (J)

 **Никога не използвайте агресивни и/или абразивни продукти за почистване на пластмасовите части и плочата за гладене.**

1. Изключете щепсела на уреда от електрическия контакт и оставете парогенераторът да се охлади.
2. Почиствайте пластмасовите части на парогенератора с мека, влажна кърпа и след това подсушавайте.
3. За рутинно почистване и/или отстраняване на петна и други натрупали се остатъци, използвайте мека, влажна кърпа и след това подсушавайте.
4. Използвайте влажна памучна тъкан, за да премахнете замърсяванията в парните дупки, които могат да нарушат работата на вашия парогенератор.

 **За да запазите плочата за гладене гладка и полирана, избягвайте всякакъв контакт**

с метални предмети и не гладете остри предмети, като напр. копчета - те могат да надраскат плочата.

5. Редовно изплаквайте резервоара за вода (8) с чиста вода. След почистване, винаги изпразвайте резервоара за вода.

Отстраняване на котлен камък (K)

Вашият парогенератор не е оборудван със система (18). Ако патронът за котлен камък не е на мястото си, уредът няма да може да произвежда пара. Моля, сменяйте патрона на всеки три месеца употреба (средна употреба = 2,5 часа/седмица).

За да смените патрона за котлен камък, извадете го от резервоара за вода и го заменете с нов.

 **Филтърът за котлен камък не пречиства водата от примеси, различни от котления камък. Препоръчваме ви да проверите, дали чешмяната вода не е замърсена с тези примеси, които биха могли да повлияят на работата на Вашия парогенератор.**

 **Ако искате да почистите резервоарът на Вашия парогенератор, моля, изчакайте поне 3 часа, докато парогенераторът напълно се охлади.**

1. Уверете се, че уредът е изключен от електрическия контакт.

 **Почиствайте в близост до мивка и далеч от тъкани, така че те да не се оцветят.**

2. Махнете резервоара за вода (8) и поставете парогенератора върху стабилна, равна повърхност.
3. Обърнете парогенератора с главата надолу. капачката за затваряне на бойлера (7).
4. Изпразнете бойлера от всякаква остатъчна вода.
5. Напълнете бойлера с 500 мл. вода. След това затворете, разклатете парогенератора и го изпразнете. Повторете операцията поне два пъти.
6. Затворете бойлера, като се уверите, че капачката е правилно закрепена.
7. Отново поставете бойлера в обичайната му позиция за работа.
8. Включете уреда в контакта и завъртете отново бутона за вкл./изкл., за да започнете отново да използвате вашия парогенератор с бойлер.

 Когато отново стартирате парогенератора, преди да използвате функцията за пара, задръжте натиснат бутона за пара поне за една минута, за да извадите всички остатъци или частици, които могат да оцветят тъканите.

СЪВЕТИ

- Сортирайте дрехите според плата, от който са ушити. Това ще доведе до намаляване на необходимостта от коригиране на температурата в зависимост от различните тъкани, от които са ушити дрехите.
- Започнете с дрехите, които изискват най-ниска температура на гладене и продължете с тези, които изискват по-високи температури на гладене.
- Ако не сте сигурни за състава на плата, опитайте на скрита част, като напр. шев, подгъв или вътрешна част. Започнете с ниска температура и постепенно я увеличавайте, докато не откриете идеалната температура за гладене.
- Когато намалите температурата на парогенератора, за да гладите деликатни материали, изчакайте около 2 минути, преди парогенераторът да достигне новите настройки.
- Облеклата от чиста вълна (100% вълна) могат да се гладят на пара, докато температурата е настроена на вълна. Препоръчваме ви да използвате памучен плат, за да не се получи лъщение на дрехите.
- Никога не гладете зони с видими следи от изпотяване, защото топлината ще направи петната постоянни.

ИЗХВЪРЛЯНЕ НА СТАРИ ЕЛЕКТРИЧЕСКИ УРЕДИ



Европейската директива 2012/19/EU относно отпадъци от електрическо и електронно оборудване (ОЕЕО) изисква електродомакинските уреди да не се изхвърлят в нормалния поток несортирани битови отпадъци.



Старите уреди трябва да се събират отделно, за да се оптимизира оползотворяването и рециклирането на материалите, които те съдържат, и да се намали въздействието върху човешкото здраве и околната среда.

Символът със зачеркнат накръст "кош за отпадъци" напомня за задължението ни да събираме отделно изхвърляните уреди. Потребителите трябва да се свържат с тяхната местна власт или търговец относно информацията за правилното изхвърляне на вашия стар уред.

Булсервиз ЕООД

Ул. Хайдушка поляна 57-59,
1612 София

тел. (02) 955 35 95; факс. (02) 955 35 96

Проблем

Плочата за гладене остава студена и не се загарява.

- Щепселът не е включен или не прави контакт
- Уверете се, че температурата не е настроена на Min (Мин.).

Светлинният индикатор за температурата светва и изгасва.

- Светлинният индикатор за температурата свети. Това показва, че ютията се загарява. Светлинният индикатор ще изгасне при достигане на зададената температура.

Парата излиза в малки количества или изобщо не излиза.

- В резервоара за вода няма достатъчно вода. Напълнете резервоара за вода.
- Ютията не е достатъчно гореща. Поставете ютията върху специалната основа и изчакайте, докато индикаторът за температурата изгасне, преди да започнете да гладите.
- Температурата на плочата може да е твърде ниска, защото бутонът за парата е бил активиран твърде често. Леко увеличете времевия интервал между изстрелването на пара.
- Уверете се, че бутонът за вкл./изкл. не е настроен в позиция .

Примесите, излизаци от плочата за гладене, могат да оцветят дрехите.

- Възможно е в изпарителната камера да има остатъци. Почиствайте, както е описано в глава "Почистване и техническо обслужване", параграф "Отстраняване на котелния камък".
- Използвайте парфюм, оцет, нишесте, агенти за отстраняване на котлен камък, продукти за гладене или други химикали. Не забравяйте, че тези вещества могат да повредят продукта. Изплакнете резервоара за вода.
- Не използвайте правилния тип вода. Изплакнете резервоара за вода и добавяйте само чешмяна вода. В случай на много твърда вода, препоръчваме да я смесвате пропорционално с деминерализирана вода - вижте глава "Пълнене на резервоара за вода".
- Използвайте нишесте. Можете да използвате нишесте директно върху обратната страна на плата и никога директно в резервоара за вода.
- Дрехите не са изпрани правилно или има остатъци от сапун.
- Гладите нова дреха, която все още не е прана.

От плочата за гладене се стича вода.

- Температурата на плочата може да е твърде ниска, защото бутонът за парата е бил активиран твърде често. Леко увеличете времевия интервал между изстрелването на пара.
- Твърде ниска настроена температура на плочата за гладене.
- Използвали сте функцията за пара при твърде ниска температура. Препоръчваме ви да използвате тази функция при температури по-високи от ●●●.

Плочата за гладене е замърсена или тъмна и може да оцвети тъканите.

- Използвайте твърде висока температура.
- Почистете гладещата повърхност - вижте глава "Почистване и техническо обслужване" в параграф "Почистване".
- Използвайте нишесте. Можете да използвате нишесте директно върху обратната страна на плата и никога директно в резервоара за вода.
- Дрехите не са изпрани правилно или има остатъци от сапун.
- Гладите нова дреха, която все още не е прана.

Светлинният индикатор за липса на вода не светва.

- Резервоарът за вода се нуждае от пълнене.
- Резервоарът за вода не е поставен правилно. Поставете резервоара за вода в съответния корпус, докато щракне на място.

Светлинният индикатор за готовността на парата светва и изгасва.

- Индикаторът за готовността на парата светва, за да покаже, че парогенераторът е достигнал желаните настройки на парата. Когато използвате функцията за пара, светлинният индикатор изгасва. Той светва отново при повторно достигане на настройките.

 Hotpoint

 Hotpoint

ARISTON

Indesit Company SpA
Viale Aristide Merloni, 47
60044 Fabriano (AN), Italy

www.indesitcompany.com

ÜLKEYE ÖZGÜ BİLGİLER KİTAPÇIĞIN SON SAYFASINDA BULABİLİRSİNİZ

Power Perfection
10/2014 - ver.5.0