

# TOSHIBA

Руководство по  
эксплуатации

## Холодильник

Для бытового  
использования

GR-RF646WE-PMS(02)



- Благодарим за приобретение продукции Toshiba.
- Прочтите настоящее руководство и тщательно ознакомьтесь с особенностями устройства перед его использованием для правильной и безопасной эксплуатации.
- Храните настоящее руководство в доступном месте для дальнейшего использования.
- Убедитесь в получении гарантийного талона.

# СОДЕРЖАНИЕ

---

<b>1. Меры предосторожности</b>	<b>2</b>
1.1 Предупреждение	2
1.2 Значение символов	5
1.3 Электробезопасность	5
1.4 Эксплуатация	6
1.5 Хранение продуктов	7
1.6 Энергопотребление	7
1.7 Утилизация	8
<b>2. Эксплуатация холодильника</b>	<b>9</b>
2.1 Установка	9
2.2 Регулировочные ножки	10
2.3 Регулировка двери	11
2.4 Замена освещения	12
2.5 Запуск	12
2.6 Советы по энергосбережению	12
<b>3. Внешний вид и функции</b>	<b>13</b>
3.1 Внешний вид	13
3.2 Функции	14
<b>4. Обслуживание и уход</b>	<b>18</b>
4.1 Мытье холодильника	18
4.2 Мытье дверных полок	18
4.3 Мытье ящиков	19
4.4 Размораживание	19
4.5 Отключение	19
<b>5. Возможные проблемы и их решение</b>	<b>20</b>
<b>6. Утилизация</b>	<b>21</b>
<b>7. Технические характеристики</b>	<b>22</b>

# 1. Меры предосторожности

## Прочитайте данное руководство перед началом работы

Для предотвращения травмы пользователя или других лиц и материального ущерба необходимо соблюдать следующие инструкции.

### 1.1 **Внимание**



#### **Внимание: риск возникновения пожара/горючие вещества**

- **ВНИМАНИЕ:** опасность пожара и взрыва  
Хладагент устройства огнеопасен, будьте внимательны, чтобы не повредить трубы охлаждения во время установки и транспортировки. Если происходит утечка газа, обратитесь в сервисный центр и соблюдайте следующие меры предосторожности:
  1. Откройте окна и обеспечьте хорошую вентиляцию помещения.
  2. Не зажигайте огонь и не пользуйтесь электроприборами.
- Данное оборудование предназначено для использования в бытовых и других похожих условиях, например, в кухнях для персонала в магазинах, офисах и в других рабочих помещениях, в жилых домах на фермах, отелях, мотелях и в других жилых помещениях, в мини-гостиницах (типа «ночлег и завтрак») и в предприятиях общественного питания.)
- Не разрешайте детям играть с устройством.
- Не используйте устройство с повреждённым кабелем питания. Замените его в авторизованном сервисном центре.
- Отключайте устройство от электросети при чистке или длительном неиспользовании.
- Не используйте удлинители и не подключайте устройство к незаземлённой розетке.
- Вентиляционные отверстия в корпусе прибора должны быть открытыми. Не блокируйте их.

- 
- Не используйте механические устройства или другие средства для ускорения процесса размораживания, отличные от рекомендованных производителем.
  - Не повреждайте контур охлаждения.
  - Не используйте электроприборы внутри отсеков для хранения пищевых продуктов прибора, если они не соответствуют типу, рекомендованному изготовителем.
  - Не используйте устройство, если местные законы запрещают использование устройств с воспламеняющимся газом в качестве хладагента.
  - При установке устройства не повредите кабель питания.
  - Не размещайте сетевые фильтры или портативные источники питания на задней панели устройства.
  - В случае утилизации устройства выньте вилку из розетки, обрежьте шнур питания, снимите дверь, чтобы предотвратить риск случайных травм. Замки на холодильнике также должны быть удалены в случае его утилизации.
  - Перед установкой аксессуаров холодильник должен быть отсоединен от источника электропитания.
  - Хладагент R600a и циклопентан являются горючими материалами. По окончании срока службы изделия не выбрасывайте устройство вместе с остальными бытовыми отходами. Утилизация данного изделия должна быть осуществлена согласно местным нормам и правилам по переработке отходов. Утилизация изделий позволяет предотвратить нанесение потенциального вреда окружающей среде и здоровью человека.

- 
- Данное устройство не предназначено для использования детьми младше 8 лет, лицами с ограниченными физическими, сенсорными или умственными способностями, а также лицами с недостаточным опытом эксплуатации данного устройства если они не были проинструктированы о правилах безопасной эксплуатации и не осознают существующую опасность. Уход и обслуживание холодильника не должно производиться детьми младше 8 лет без присмотра взрослых
  - Не используйте устройство на кораблях и других транспортных средствах.
  - Если устройство издаёт странный шум, запах или вы заметили дым, немедленно отключите устройство от электросети и обратитесь в сервисный центр.
  - Не кладите руки под устройство и не касайтесь задней стенки устройства чтобы не допустить вреда здоровью.

## 1.2 Значение символов



Запрет

### Запрет.

Любое игнорирование инструкций, отмеченных этим символом, может привести к повреждению устройства или к угрозе личной безопасности пользователя.



Внимание

### Внимание.

Используйте устройство в строгом соответствии с инструкциями, отмеченными ЭТИМ СИМВОЛОМ.



Осторожно

### Осторожно.

Строго следуйте инструкциям, отмеченными этим символом, несоблюдение требований может привести к повреждению устройства или травмам.

**Пользователи должны следовать всем мерам предосторожности, содержащимся в данной инструкции по эксплуатации.**

## 1.3 Электробезопасность



- Не тяните за шнур питания, для выключения холодильника возьмитесь за вилку и вытащите ее из розетки.
- Не допускайте повреждения шнура питания, не используйте холодильник если шнур питания поврежден.
- Не прикасайтесь к вилке мокрыми руками во избежание поражения электрическим током.
- Используйте отдельную электрическую розетку, не подключайте в розетку другие электроприборы. Вилка должна быть плотно вставлена в розетку во избежание возгорания.

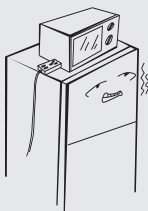

- Убедитесь, что электрическая розетка оснащена надежной линией заземления.
- Обратитесь к квалифицированным специалистам для проверки заземления электрической розетки.
- В ответственность конечного пользователя входит замена незаземленной розетки на заземленную.
- В случае утечки газа и других горючих веществ, перекройте вентиль подачи газа, откройте двери и окна. Не отключайте холодильник или другие электроприборы во избежание появления искры.
- Не ставьте на холодильник другие электроприборы, кроме рекомендованных производителем.

## 1.4 Эксплуатация

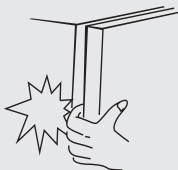
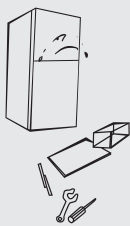

- Не разбирайте и не вносите изменения в конструкцию холодильника самостоятельно, не допускайте повреждения контура хладагента, обслуживание должно производиться специалистами сервисного центра
- Поврежденный шнур питания должен быть заменен производителем или специалистами сервисного центра.
- Не вставляйте пальцы в промежутки между дверью и корпусом холодильника. Закрывайте дверь холодильника с осторожностью во избежание падения предметов.



- Не доставайте продукты и контейнеры из морозильной камеры мокрыми руками во избежание обморожения.



- Не позволяйте детям забираться в холодильник или взбираться на него во избежание травм.



- Не ставьте тяжелые или опасные предметы на холодильник (бутылки, посуды, емкости с жидкостью).

## 1.5 Хранение продуктов



- Не оставляйте в холодильнике горючие, взрывчатые, летучие и высокороззионные вещества во избежание его повреждения и возгорания.



- Не храните воспламеняющиеся предметы рядом с холодильником.

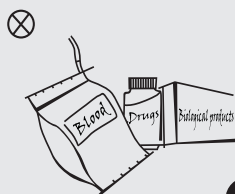

- Холодильник предназначен для использования в бытовых условиях, не предназначен для хранения крови, медикаментов и других биологических препаратов.



Морозильная камера



- Не храните пиво, напитки и другие емкости с жидкостью в морозильной камере, так как они могут лопнуть при замерзании жидкости.





## 1.6 Энергопотребление

- Холодильные устройства не могут работать бесперебойно (возможно размораживание продуктов или повышение температуры в морозильной камере), если они в течение длительного времени размещены в условиях вне диапазона рекомендуемых температур.
- Не следует хранить газированные напитки в морозильной камере или в отсеках с низкими температурами, некоторые продукты такие, как фруктовый лед, не следует употреблять слишком холодными.
- Не превышайте рекомендованный изготовителем срок хранения продуктов в морозильной камере, в особенности для быстрозамороженных продуктов.
- Во избежание нагревания замороженных продуктов при разморозке холодильника, следует принять меры предосторожности, например, обернуть замороженные продукты в несколько слоев бумаги.
- Увеличение температуры замороженных продуктов при разморозке холодильника сокращает их срок хранения.
- Ключи от дверей холодильника должны храниться в недоступном для детей месте, а не вблизи холодильника во избежание запираения детей внутри холодильника.

## 1.7 Утилизация



- Хладагент и циклопентан, используемые в холодильнике, являются горючими материалами. Утилизация холодильника должна производиться специализированными организациями, сжигание холодильника не допустимо, так как это может нанести вред окружающей среде.



- При утилизации холодильника необходимо снять двери и полки, чтобы избежать запираения детей внутри холодильника.

## 2. Эксплуатация

### 2.1 Установка

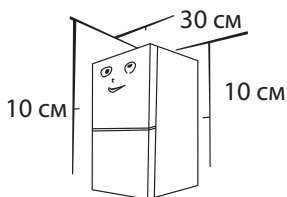
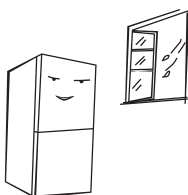
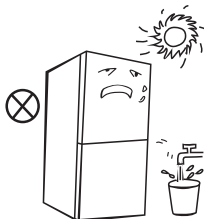
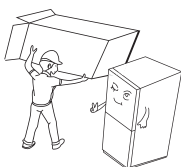
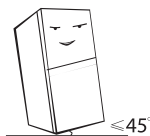

- Перед первым запуском оставьте холодильник на полчаса перед подключением к питанию.
- Перед перемещением холодильника уберите все предметы изнутри, зафиксируйте полки, ящики для овощей, ящики морозильной камеры скотчем, закрутите регулировочные ножки, закройте двери и также обмотайте их скотчем. При перемещении не переворачивайте холодильник и не кладите горизонтально, допустимый наклон не более 45°.
- Перед началом использования удалите всю упаковку, включая пенопластовые подкладки, скотч и др. Снимите защитную пленку с дверей и корпуса. Не устанавливайте холодильник во влажных местах во избежание появления ржавчины.
- Не распыляйте воду на холодильник, избегайте попадания воды во избежание повреждения изоляции.
- Устанавливайте холодильник в хорошо проветриваемых помещениях, поверхность пола должна быть ровной (отрегулируйте по высоте с помощью регулировочных ножек при необходимости).
- Над холодильником должно быть не менее 30 см свободного пространства, устанавливайте холодильник на расстоянии не менее 10 см от стен для лучшего тепловыделения.



**Меры предосторожности перед установкой:**  
**Перед началом установки убедитесь, что холодильник отключен от питания.**

## 2.2 Регулировочные ножки

### 1. Меры предосторожности

Предоставленная информация носит справочный характер.

Перед началом регулировки убедитесь, что холодильник отключен от питания.

Перед началом регулировки примите соответствующие меры предосторожности, чтобы избежать травм.

### 2. Схематическое изображение регулировочных ножек.

### 3. Регулировка:

a. Поверните по часовой стрелке, чтобы поднять холодильник.

b. Поверните против часовой стрелки, чтобы опустить холодильник.

c. Отрегулируйте правую и левую ножки, чтобы выровнять уровень холодильника по горизонтали.

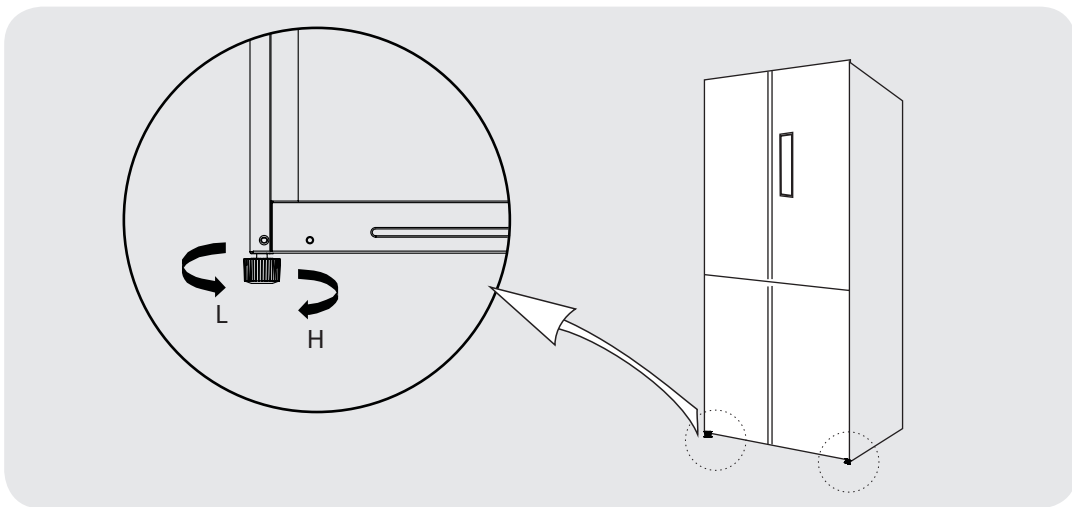

(Изображения носят справочный характер. Фактический вид может отличаться от представленных изображений).

## 2.3 Регулировка двери

### 1. Меры предосторожности:

Предоставленная информация носит справочный характер.

Перед началом регулировки убедитесь, что холодильник отключен от питания.

Перед началом регулировки дверей примите соответствующие меры предосторожности, чтобы избежать травм.

### 2. Схема регулировки дверей.

Список необходимых инструментов	
	Кусачки

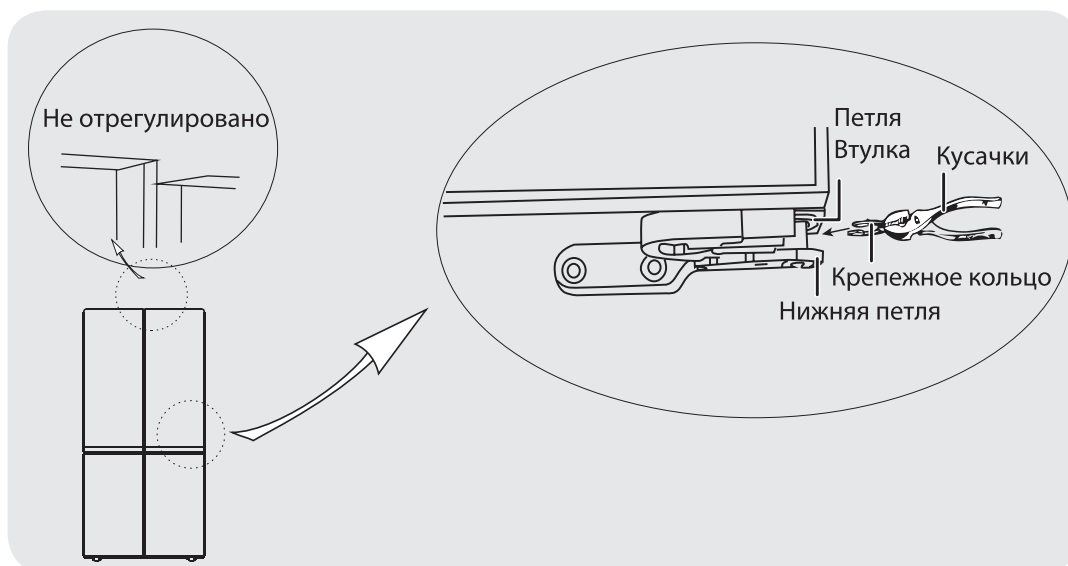

(Изображения носят справочный характер. Фактический вид может отличаться от представленных изображений).

- Поднимите уровень нижней двери до уровня верхней двери.
- Вставьте крепежное кольцо из комплекта с помощью кусачек в зазор между втулкой петли и нижней петлей. Количество колец зависит от величины зазора.

## 2.4 Замена освещения

Замена LED ламп должна производиться производителем или специалистами сервисного центра.

## 2.5 Запуск

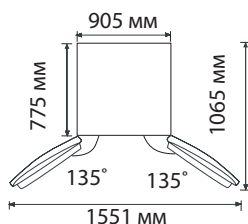
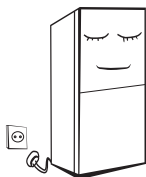

- Прежде чем поместить свежие или замороженные продукты в холодильник, он должен проработать в течение 2-3 часов или более 4 часов летом, когда температура окружающей среды выше.
- Оставьте свободное пространство для удобного открывания дверей и ящиков.

## 2.6 Советы по энергосбережению

- Холодильник должен быть установлен в самом прохладном месте в помещении, вдали от отопительных приборов и прямого попадания солнечных лучей.
- Прежде чем поставить горячую еду в холодильник, охладите ее до комнатной температуры. Не перегружайте холодильник продуктами, медленно охлаждаемые продукты могут испортиться.
- Тщательно упаковывайте продукты и вытирайте контейнеры с едой насухо, прежде чем поместить их в холодильник.
- Не оборачивайте полки фольгой, бумагой или бумажными полотенцами, так как это препятствует циркуляции воздуха.
- Рассортируйте и промаркируйте продукты, чтобы уменьшить количество открываний холодильника. Доставайте все необходимые продукты сразу и закрывайте двери как можно быстрее.

## 3. Внешний вид и функции

### 3.1 Внешний вид

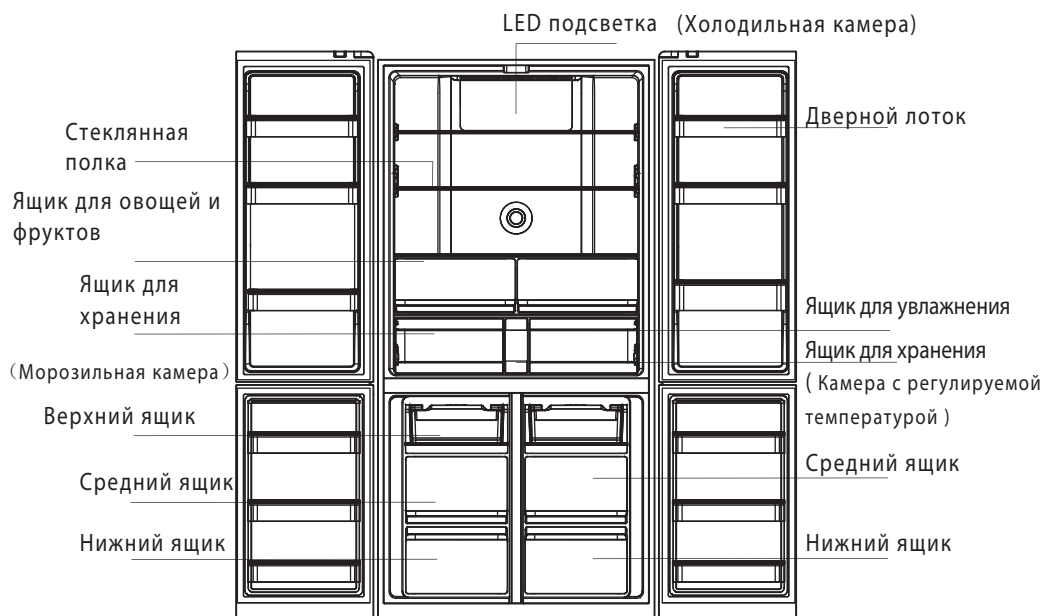

(Изображения носят справочный характер. Фактический вид может отличаться от представленных изображений).

#### Холодильная камера

- Холодильная камера предназначена для хранения фруктов, овощей, напитков и других продуктов, которые должны быть употреблены в короткие сроки.
- Приготовленная пища должна быть охлаждена до комнатной температуры, прежде чем поместить в холодильник.
- Упакуйте продукты, прежде чем поместить в холодильник.
- Стеклопанельные полки могут быть отрегулированы по высоте для удобства хранения продуктов.

#### Морозильная камера

- Низкая температура морозильной камеры позволяет сохранять продукты в течение длительного времени, используется для хранения замороженных продуктов и приготовления льда.
- Морозильная камера предназначена для хранения мяса, рыбы и других продуктов, которые не будут употреблены в ближайшее время.
- Мясо следует разрезать на кусочки для удобства хранения. Продукты должны быть употреблены в течение их срока годности.

## Камера с регулируемой температурой

- Диапазон температур в камере с регулируемой температурой от -18°C до 7°C. Вы можете выбрать необходимый температурный режим в зависимости типа хранимых продуктов.
- При установке температуры в диапазоне от 0°C до 7°C, камера работает как холодильная камера.
- При установке температуры на 0°C, срок хранения продуктов увеличивается, подходит для хранения свежих продуктов, которые будут употреблены в ближайшее время. При установке температуры в диапазоне от -3°C и -7°C, камеру можно использовать для хранения свежего мяса и рыбы. При этом не требуется их разморозка и их легко нарезать.
- При установке температуры на -18°C, камера работает как морозильная камера и используется для длительного хранения замороженных продуктов.
- При установке температуры в диапазоне от -3°C до -7°C, камера используется для хранения свежего мяса и рыбы, при этом не требуется их разморозка и их легко нарезать.

**Примечание: Размещение большого количества продуктов при первом включении может повлиять на эффективность охлаждения. Продукты не должны блокировать отверстия для воздуха, так как это ухудшит охлаждение.**

## 3.2 Функции

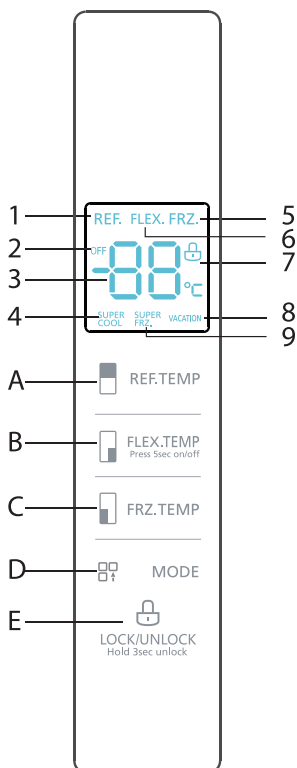

### Дисплей

1. Значок охлаждения.
2. Значок "Выкл."
3. Значение температуры.
4. Режим суперохлаждения
5. Значок заморозки.
6. Камера с рег.температурой
7. Блокировка/разблокировка
8. Режим отпуск
9. Режим быстрой заморозки

### Кнопки управления

- A. Управление холодильной камерой
- B. Управление камерой с рег.температурой
- C. Управление морозильной камерой
- D. Управление режимами
- E. Управление блокировкой/разблокировкой

Изображения носят справочный характер. Фактический вид может отличаться от представленных изображений.

## Эксплуатация

### Дисплей

При включении холодильника в первый раз дисплей загорится полностью на 3 секунды, раздастся звуковой сигнал включения, дисплей перейдет в рабочий режим. Температура холодильной и морозильной камеры по умолчанию при первом включении составляет 5° C/-18 °C соответственно.

При возникновении ошибки на дисплее появится код ошибки (см. следующую страницу). В нормальном состоянии дисплей отображает установленную температуру холодильной камеры. Если в течение 30 секунд не производится никаких операций и дверь холодильника не открывается, на дисплее отобразится значок блокировки . Дисплей погаснет через 30 секунд после блокировки.

### Блокировка/разблокировка

В разблокированном состоянии нажмите кнопку  на три секунды для входа в режим блокировки, раздастся звуковой сигнал, дисплей будет заблокирован, управление кнопками недоступно.

В режиме блокировки нажмите кнопку  на три секунды для разблокировки, раздастся звуковой сигнал, дисплей будет разблокирован, управление кнопками доступно.



### Настройка температуры холодильной камеры

Нажмите кнопку регулировки температуры холодильной камеры  REF.TEMP, чтобы установить температуру холодильной камеры, при каждом нажатии на кнопку температура уменьшается на 1 °C. Диапазон регулировки температуры холодильной камеры 2~8 °C. При установке температуры на 2° C, при повторном нажатии на кнопку температура переключится на 8 °C.

### Настройка температуры камеры с регулируемой температурой

Нажмите кнопку регулировки температуры холодильной камеры  FLEX.TEMP, чтобы установить температуру холодильной камеры, при каждом нажатии на кнопку температура уменьшается на 1 °C. Диапазон регулировки температуры холодильной камеры -18~7 °C. При установке температуры на -18 °C, при повторном нажатии на кнопку температура переключится на 7 °C.

### Включение/выключение камеры с регулируемой температурой

Зажмите кнопку управления камерой с регулируемой температурой  FLEX.TEMP в течение 5 секунд, раздастся трехкратный звуковой сигнал, камера с регулируемой температурой будет отключена. На дисплее будет отображаться значок "- -", "OFF". В выключенном состоянии зажмите кнопку  FLEX.TEMP на 5 секунд, раздастся трехкратный звуковой сигнал, камера с регулируемой температурой будет включена. На дисплее отобразится значок "00", что означает включение камеры.



### Настройка температуры морозильной камеры



Нажмите кнопку регулировки температуры морозильной камеры  FRZ.TEMP, чтобы установить температуру морозильной камеры, при каждом нажатии на кнопку температура уменьшается на 1 °C. Диапазон регулировки температуры морозильной камеры -24~-16 °C. При установке температуры на -24 °C, при повторном нажатии на кнопку температура переключится на -16 °C.

### Управление режимами

Нажмите кнопку **MODE** для выбора различных режимов управления. Режимы переключаются в следующем порядке:

Суперохлаждение - суперзаморозка - суперохлаждение и суперзаморозка - отпуск - без режима - суперохлаждение.

В режиме суперохлаждения <sup>SUPER</sup>COOL температура холодильной камеры автоматически устанавливается на 2 °C. При выходе из режима <sup>SUPER</sup>COOL температура вернется к ранее заданному значению. В режиме <sup>SUPER</sup>FRZ температура морозильной камеры автоматически устанавливается на -24 °C. При выходе из режима <sup>SUPER</sup>FRZ температура вернется к ранее заданному значению.

Установка времени быстрой заморозки: после установки режима <sup>SUPER</sup>FRZ, нажмите кнопку  FRZ.TEMP на три секунды, на дисплее отобразится значение "6", что означает действие режима быстрой заморозки в течение 6 часов, при нажатии кнопки  FRZ.TEMP еще раз, на дисплее отобразится значение "48", что означает действие режима быстрой заморозки в течение 48 часов. По истечении времени морозильная камера автоматически выйдет из режима быстрой заморозки. При установке режима Отпуск холодильная камера будет отключена, температура морозильной камеры будет установлена на -18 °C.

### Работа при отключении питания

В случае перебоев питания текущий режим работы будет заблокирован и будет поддерживаться до восстановления питания.

### Управление сигналами

При открытии холодильника раздастся сигнал открытия двери. Если дверь не закрыта в течение 2 минут, раздастся звуковой сигнал до тех пор, пока дверь не будет закрыта. Нажмите любую кнопку, чтобы отключить сигнал. При открытии двери загорится дисплей и свет в холодильнике.

## Индикация неисправностей

При возникновении неисправностей на дисплее появляются соответствующие коды. Несмотря на то, что холодильник может продолжать работать с данными неисправностями, пользователю необходимо обратиться в сервисный центр.

Код	Описание	Код	Описание
E1	Ошибка датчика температуры холодильной камеры	E6	Ошибка связи
E2	Ошибка датчика температуры морозильной камеры	E7	Ошибка датчика температуры окружающей среды
E3	Ошибка датчика температуры камеры с регулируемой температурой	E8	Ошибка датчика оттайки камеры с регулируемой температурой
E4	Ошибка датчика оттайки холодильной камеры	EH	Ошибка датчика влажности
E5	Ошибка датчика оттайки морозильной камеры		

## 4. Обслуживание и уход

### 4.1 Мытье холодильника

- Следует своевременно вытирать пыль за холодильником и на полу для улучшения охлаждения и экономии энергии. Внутреннюю часть холодильника необходимо регулярно мыть, чтобы избежать образования запахов. Рекомендуется использовать мягкие полотенца или губку, которые необходимо смочить и отжать, используйте нейтральные моющие средства. Морозильную камеру следует вымыть и вытереть сухой тканью. Перед включением питания откройте дверь для естественного высыхания влаги.
- Не используйте жесткие щетки, металлические губки, проволочные щетки, абразивные вещества, например, зубные пасты, органические растворители (такие как спирт, ацетон, растворитель и др.), кипящую воду, кислоты или щелочи для очистки холодильника, так как может повредить поверхности холодильника.
- Не промывайте холодильник проточной водой, чтобы не повредить электрическую изоляцию.



**Отключите питание холодильника для разморозки и мытья.**

### 4.2 Мытье выдвижного ящика

#### Последовательность:

- а. Извлеките выдвижной ящик холодильной камеры горизонтально в соответствии со схемой 2.
- б. Как показано на схеме 2: нажмите на зажим, чтобы извлечь ящик.
- с. После мытья ящика установите его в обратной последовательности.

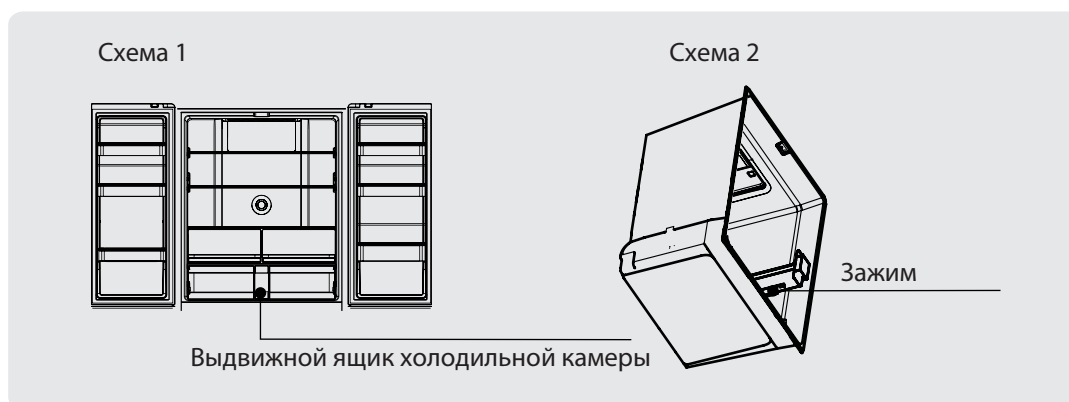

Изображения носят справочный характер. Фактический вид может отличаться от представленных изображений.

### 4.3 Мытье дверных полок

#### Последовательность:

- а. Для извлечения полки надавите на полку снизу справа и слева несколько раз, как показано на схеме.
- б. Извлеките полку, после того как она будет ослаблена в креплениях.

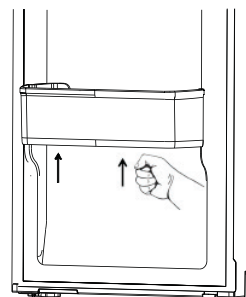

### 4.4 Размораживание

- Холодильник использует принцип воздушного охлаждения и оснащен функцией автоматического размораживания. Лед, образовавшийся из-за изменения температуры, можно удалить вручную, отключив питание или протерев сухим полотенцем.

### 4.5 Отключение

- Отключение питания: в случае отсутствия питания, особенно в летнее время, можно хранить продукты в холодильнике в течение нескольких часов. Если питание отсутствует, не открывайте холодильник часто, не кладите новые продукты в холодильник.
- Длительное неиспользование: отключите питание, вымойте холодильник, оставьте двери открытыми для предотвращения образования запахов.
- Перемещение: Перед перемещением уберите все продукты, зафиксируйте стеклянные полки, ящики для овощей, ящики морозильной камеры и др. клейкой лентой, закрутите регулировочные ножки, закройте и зафиксируйте двери. При перемещении не кладите холодильник горизонтально и не переворачивайте, угол наклона при перемещении не более 45°.



**Холодильник должен работать непрерывно после запуска. При перебоях в работе холодильника срок эксплуатации может сократиться.**

## 5. Возможные проблемы и их решение

- Некоторые проблемы могут быть решены самостоятельно. Если проблема не устранена, обратитесь в сервисный центр.

Проблема	Решение
Холодильник не работает	Проверьте, включено ли питание, включена ли вилка полностью в розетку. Проверьте напряжение. Проверьте, не произошел ли сбой питания.
Запах	Тщательно упаковывайте продукты с сильным запахом. Проверьте, нет ли испорченных продуктов. Вымойте холодильник.
Длительная работа компрессора	Длительная работа в летнее время является нормальным явлением из-за повышения температуры окружающей среды. Не рекомендуется ставить много продуктов одновременно. Охладите горячую пищу, прежде чем ставить в холодильник. Не открывайте двери слишком часто.
Свет не загорается	Проверьте, подключен ли холодильник к питанию. Обратитесь в сервисный центр для замены ламп.
Двери не закрываются полностью	Продукты мешают закрытию дверей. Слишком много продуктов в холодильнике. Холодильник наклонен.
Шум	Проверьте уровень пола, правильность установки холодильника и его комплектующих.
Уплотнитель двери прилегает неплотно	Уберите посторонние предметы. Нагрейте уплотнитель, а затем охладите до первоначального вида (используйте фен или горячее полотенце)
Вода вытекает из поддона	Слишком много продуктов, продукты содержат много влаги, что приводит к размораживанию. Двери закрыты не полностью, что приводит к попаданию воздуха и размораживанию.
Нагревание корпуса	Теплоотдача через корпус является нормальным явлением. При нагревании корпуса из-за повышения окружающей температуры, отключения компрессора обеспечьте достаточную вентиляцию.
Конденсат на поверхности	Появление конденсата на поверхности и дверных уплотнителях является нормальным явлением при повышении влажности. Вытрите конденсат сухим полотенцем.
Нетипичный шум	Гул: Компрессор может производить шумы во время работы, в особенности при включении и отключении. Это нормальное явление. Журчание: Охладитель внутри холодильника может издавать звук журчания. Это нормальное явление.

## 6. Утилизация



Утилизация:

Данная маркировка на товаре или его упаковке означает, что данный товар не должен утилизироваться вместе с другими бытовыми отходами.

Правильная утилизация изделия поможет предотвратить потенциальное негативное влияние на окружающую среду и здоровье людей, а повторная переработка материалов помогает сохранять природные ресурсы.

Для экологически безопасной утилизации старого оборудования воспользуйтесь специальной системой сбора использованных приборов или обратитесь в магазин, где был приобретен товар.

### Температура окружающей среды

Данный холодильник предназначен для работы при температуре окружающей среды, соответствующей классу, указанному на паспортной табличке.

Климатический класс	Температура (от ...до...)
SN	от +10 °C до +32 °C
N	от +16 °C до +32 °C
ST	от +16 °C до +38 °C
T	от +16 °C до +43 °C

## 7. Технические характеристики

Модель:	GR-RF646WE-PMS(02)
Общий объём, л:	648
Полезный объём, л:	622
Общий объём холодильной камеры, л:	456
Полезный объём холодильной камеры, л:	438
Общий объём морозильной камеры, л:	96
Полезный объём морозильной камеры, л:	92
Символ для морозильной камеры:	<b>****</b>
Общий объём камеры рег.температуры, л:	96
Полезный объём камеры рег. температуры, л:	92
Класс защиты от поражения электрическим током:	I
Номинальное напряжение, В:	220-240~
Номинальная частота, Гц:	50
Номинальная сила тока, А:	1.9
Климатический класс (1):	SN / N / ST / T
Хладагент и количество:	R600A, 72г
Замораживающая способность, кг/сутки	15
Мощность освещения, Вт	10
Мощность в режиме размораживания, Вт	262
Класс энергетической эффективности (2):	A+
Ежегодное потребление энергии, кВт/ч (3):	438
Способность к сохранению температуры при отключении, ч (4):	16
Уровень шума, дБ:	43
Размеры, мм (Ш x Г x В)	905x775x1935
Глубина с открытой дверью, мм	1551x1065
Вес нетто, кг	133

1. Таблица значения температур для климатических классов:

<b>Климатический класс</b>	<b>Окружающая температура</b>
SN	+ 10°C ... +32°C
N	+ 16°C ... +32°C
ST	+ 16°C ... +38°C
T	+ 16°C ... +43°C

2. От А+++ (максимальная эффективность) до G (самая низкая эффективность)

3. Энергопотребление «438» кВт/ч в год основывается на результатах 24-часового стандартного теста (1.2 кВт\*ч/24 ч). Фактическое энергопотребление зависит от того, какой используется температурный режим, и от места расположения прибора.

4. Данное значение является приблизительным и зависит от температуры окружающей среды, загрузки холодильника и частоты открывания двери.

Сведения о сертификации:	Сертификат соответствия RU C-CN.AГ03.B.18579 Орган по сертификации: ООО «Альсена» 115230, Москва, Хлебозаводский пр-д, д.7, стр.9, оф.58 Срок действия: по 21.10.2023 г.
Изготовитель:	Хэфэй Хуалин Ко., Лтд. №176, Цзинсю Роад, Экономичный район Текнолоджи-кал Девелопмент Ареа, Хэфэй, провинция Аньхой, Китай  Сделано в Китае
Импортер в РФ:	ООО «Ориент Хоусхолд Аплиансес» 127015, РФ, г. Москва, ул. Новодмитровская, д.2, корп. 1, 17 этаж, офис 406 Информационно-справочная служба: 8 (800) 777-00-88 ru.midea.com



Дату изготовления изделия Вы можете найти на корпусе прибора.



# Информация об энергоэффективности

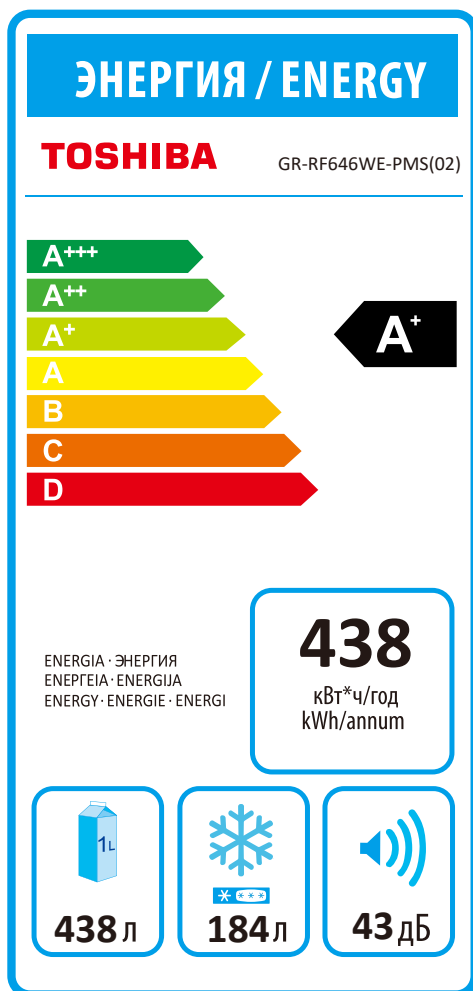

# **TOSHIBA**

Хэфэй Хуалин Ко., Лтд.  
Шоссе Цзиньсю 176, экономико-технологическая зона, Хэфэй,  
Китай