

oursson 

bon appétit



JM3300

DE Bedienungsanleitung
EN Instruction manual
ES Manual de instrucciones
FR Manuel d'instructions
IT Manuale di istruzioni

LV Lietošanas pamācība
PL Instrukcja manual
RO Instrucțiuni de utilizare
RU Руководство по эксплуатации







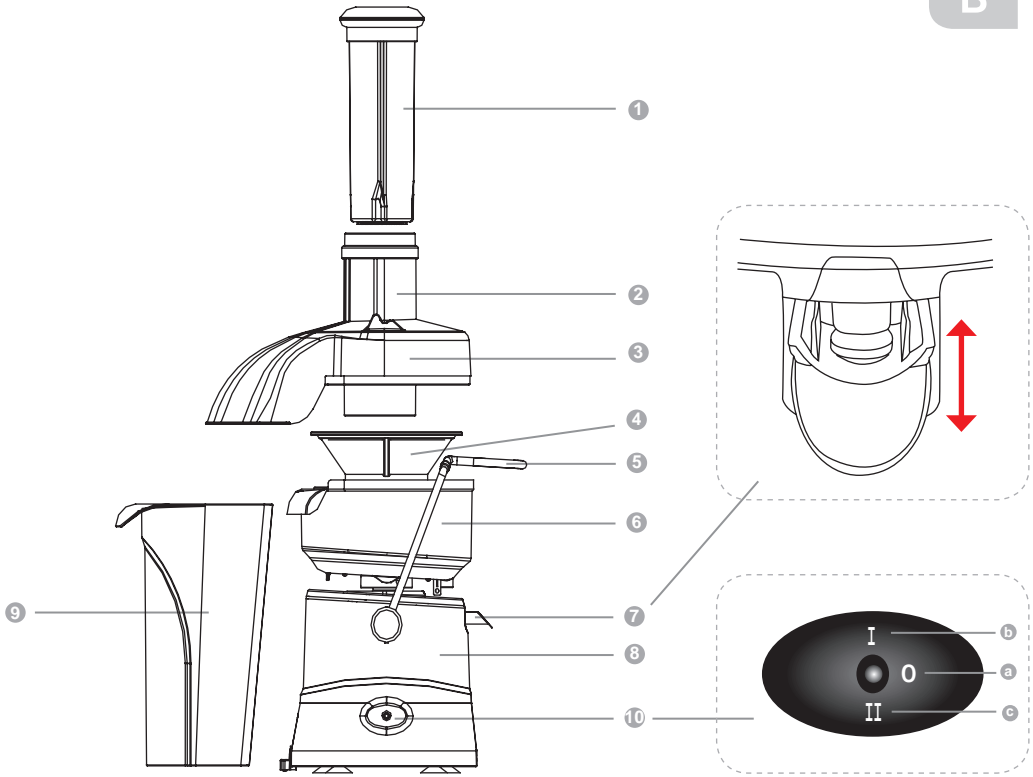

A



B

			
	✓	✓	✓
	✗	✗	✓

C

SICHERHEITSHINWEISE – Abbildung A

DE



Gefahrensymbol

Weist auf hohe elektrische Spannungen hin.



Warnsymbol

Weist darauf hin, dass Bedienschritte genau wie in der Anleitung beschrieben ausgeführt werden müssen.

Beim Umgang mit Elektrogeräten sollten Sie stets die folgenden Regeln beachten:

- Benutzen Sie das Gerät so wie in der Bedienungsanleitung beschrieben.
- Stellen Sie das Gerät auf einer stabilen Unterlage auf.
- Benutzen Sie ausschließlich die im Lieferumfang enthaltenen Werkzeuge und Zubehörteile.



- Damit es nicht zu Stromschlägen kommt, halten Sie das Netzkabel von Wasser und anderen Flüssigkeiten fern. Falls aus irgendwelchen Gründen Wasser oder andere Flüssigkeiten in das Gerät eindringen sollten, ziehen Sie sofort den Netzstecker, benutzen das Gerät nicht weiter, sondern wenden sich an den autorisierten Kundendienst (ASC) der OURSSON AG.
- Schließen Sie das Gerät an eine passende Stromquelle an.
- Benutzen Sie das Gerät nicht an Stellen, an denen leicht entzündliche Dämpfe in der Luft liegen können.



- Versuchen Sie niemals, das Gerät eigenmächtig zu öffnen – zum einen droht Stromschlaggefahr, zum anderen können dadurch schwere Fehlfunktionen eintreten; zusätzlich erlischt die Garantie. Wenden Sie sich bei Reparatur und Wartung nur an den autorisierten Kundendienst, der Reparaturen von OURSSON-Markenprodukten ausführt.
- Wenn Sie das Gerät von einem kühlen zu einem warmen Ort oder umgekehrt bringen, packen Sie es aus und warten 1 – 2 Stunden ab, bevor Sie es einschalten. So kann kondensierte Feuchtigkeit verdunsten und keinen Schaden anrichten.



- Damit es nicht zu Stromschlägen kommt, tauchen Sie das Gerät und das Netzkabel niemals in Wasser oder andere Flüssigkeiten.
- Gehen Sie besonders umsichtig vor, wenn Sie das Gerät in der Nähe von Kindern benutzen.
- Berühren Sie keine heißen Teile; ansonsten kann es zu Verbrennungen kommen.
- Das Netzkabel wurde bewusst kurz gehalten, damit es nicht zur Stolperfalle werden kann.
- Achten Sie darauf, dass das Kabel nicht über Tischkanten herabhängt oder heiße Gegenstände berührt.
- Schließen Sie das Gerät nicht an Stromkreise an, an die bereits andere Geräte angeschlossen wurden, die viel Strom verbrauchen: In diesem Fall können Leitungen überlastet werden, das Gerät funktioniert eventuell nicht mehr richtig.
- Stellen Sie das Gerät nicht in der Nähe von Gas- oder Elektroöfen und -herden auf.
- Ziehen Sie nach Gebrauch immer den Netzstecker aus der Steckdose.
- Sorgen Sie dafür, dass das Gerät keinen Erschütterungen, Vibrationen und anderen mechanischen Belastungen ausgesetzt wird, nicht umkippt oder stürzt.
- Ziehen Sie immer den Netzstecker, bevor Sie das Gerät reinigen oder Zubehörteile wechseln.
- Benutzen Sie das Gerät nicht im Freien.
- Das Gerät ist nicht für Personen geeignet, die unter körperlichen oder geistigen Einschränkungen leiden oder denen es an der nötigen Erfahrung im Umgang mit

Elektrogeräten mangelt. Dies gilt natürlich auch für Kinder. Solche Personen dürfen das Gerät nur unter erfahrener Aufsicht nutzen und/oder nachdem sie gründlich mit der Bedienung des Gerätes und den eventuell damit verbundenen Gefahren vertraut gemacht wurden. Lassen Sie Kinder nicht mit dem Gerät spielen.

- Das Gerät ist für den reinen Hausgebrauch vorgesehen.
- Falls das Netzkabel beschädigt wird, muss es von Fachleuten des autorisierten Kundendienstes (ASC) der OURSSON AG ausgetauscht werden, damit es nicht zu Gefährdungen kommt.
- Benutzen Sie ausschließlich die im Lieferumfang enthaltenen Werkzeuge und Zubehörteile.
- Verzichten Sie bei der Reinigung des Gerätes unbedingt auf Scheuermittel und organische Reinigungsmittel (Alkohol, Benzin und dergleichen). Bei hartnäckigen Verschmutzungen können Sie neben einem feuchten Tuch auch ein wenig mildes Reinigungsmittel benutzen.

EMPFEHLUNGEN

- Lesen Sie die Anleitung gut durch, bevor Sie das Gerät benutzen. Bewahren Sie die Anleitung auf, damit Sie später darin nachlesen können.
- Sämtliche Abbildungen in dieser Anleitung dienen nur zur Veranschaulichung, können daher etwas vom tatsächlichen Aussehen Ihres Gerätes abweichen.
- Fassen Sie das Gerät zum Transportieren ausschließlich am Hauptgerät.
- Falls der Filter beschädigt wird, nutzen Sie das Gerät nicht weiter. Wenden Sie sich an den autorisierten Kundendienst der OURSSON AG.



Wenden Sie bei der Bedienung des Gerätes niemals Gewalt an. Andernfalls kann es zu Schäden kommen, die nicht durch die Garantie abgedeckt werden.

LIEFERUMFANG

Hauptgerät.....	1Stk.
Fruchtfleischbehälter, 2 L	1Stk.
Filtereinsatz	1Stk.
Maschenfilter	1Stk.
Deckel.....	1Stk.
Schieber	1Stk.
Reinigungsbürste.....	1Stk.
Bedienungsanleitung.....	1Stk.

KOMPONENTEN – Abbildung B

- 1 Schieber
- 2 Füllschacht
- 3 Deckel
- 4 Maschenfilter
- 5 Fixierhebel
- 6 Filtereinsatz
- 7 Ablauf
- 8 Hauptgerät
- 9 Fruchtfleischbehälter

- 10 Ein-/Ausschalter:
- a «0» – Einschalten
 - b «1» – Einschalten, geringe Geschwindigkeit
 - c «2» – Einschalten, hohe Geschwindigkeit

VORBEREITUNG UND WISSENSWERTES

Vor dem ersten Einsatz wischen Sie das Gerät mit einem weichen, trockenen Tuch gründlich ab. Waschen Sie die restlichen Teile (mit Ausnahme des Hauptgerätes!) mit warmem Wasser und etwas Spülmittel ab. Ziehen Sie immer den Netzstecker aus der Steckdose, bevor Sie Teile vom Gerät annehmen oder Teile anbringen.

Zusammenbauen – Abbildung B

- Stellen Sie das Hauptgerät auf eine ebene, saubere Unterlage.
- Setzen Sie das Gerät wie in der Abbildung gezeigt zusammen:
 - Filteraufsatz auf das Hauptgerät setzen
 - Filter in den Filtereinsatz einsetzen
 - Fruchtfleischbehälter anbringen
 - Deckel aufsetzen
 - **Fixierhebel auf den Deckel auflegen**
 - Ein Gefäß unter den Auslass stellen, das mindestens einen Liter Flüssigkeit aufnehmen kann
 - Schieber in den Füllschacht einsetzen



Das Gerät ist mit einem Sicherheitsschalter ausgestattet. Es lässt sich nicht einschalten, wenn der Fixierhebel nicht richtig auf dem Deckel sitzt.

BEDIENUNG

1. Bauen Sie das Gerät wie im vorherigen Abschnitt beschrieben zusammen.
2. Stecken Sie den Netzstecker in die Steckdose.
3. Schalten Sie das Gerät ein, bringen Sie den Schalter in die Stellung «1» oder «2».
4. Geben Sie gewaschene (bei Bedarf auch geschälte und zerkleinerte) Zutaten in den Füllschacht, drücken Sie diese mit dem Schieber sanft nach unten. **Früchte mit großen Kernen, wie Pflaumen, Aprikosen, Pfirsiche und dergleichen, müssen vor dem Auspressen immer entkernt werden!**
5. Schalten Sie das Gerät nach dem Einsatz ab, ziehen Sie den Netzstecker aus der Steckdose.

Die Zutaten müssen in kleinen Portionen in das Gerät gegeben werden; nicht überfüllen. Drücken Sie die Zutaten mit dem Schieber sanft nach unten. Übrigens sorgt der Schieber auch dafür, dass bei der Verarbeitung sehr saftiger Zutaten kein Saft aus dem Füllschacht herausspritzt.

Nach dem Entsaften schließen Sie den Deckel am Ausgießer, damit kein restlicher Saft auf den Tisch tropft.

TIPP: Wir empfehlen, frische Säfte gleich nach dem Pressen zu trinken: Nach kurzer Zeit beginnen sich etwas festere Bestandteile von der Flüssigkeit zu trennen (der Saft „flockt aus“), sieht nicht mehr besonders appetitlich aus und verliert auch etwas an Nährwert.



Nutzen Sie nur den mit dem Gerät gelieferten Ausgießer zum Hinabdrücken der Zutaten, nichts anderes. Auf keinen Fall dürfen Sie Zutaten mit den Fingern hinabdrücken; dadurch sind Verletzungen so gut wie vorprogrammiert.



Damit der Motor nicht überhitzt, benutzen Sie das Gerät nicht länger als jeweils 4 Minuten am Stück. Legen Sie alle 4 Minuten eine Pause von mindestens 5 Minuten ein, damit sich das Gerät wieder etwas abkühlen kann.



Überzeugen Sie sich vor dem Öffnen des Gerätes grundsätzlich davon, dass der Motor nicht mehr läuft, sich nichts mehr bewegt.

HINWEIS: Falls das Gerät zu vibrieren beginnt, ist der Maschenfilter verstopft oder beschädigt. Schalten Sie das Gerät ab, sehen Sie sich den Maschenfilter genau an.



Beschädigte Maschenfilter dürfen nicht weiter genutzt werden.

FRUCHTFLEISCHBEHÄLTER UND MASCHENFILTER LEEREN:

- Schalten Sie das Gerät ab, bringen Sie den Schalter in die Stellung „0“.
- Lösen Sie den Fruchtfleischbehälter vom Hauptgerät. Leeren Sie den Behälter aus.
- Bringen Sie den Fruchtfleischbehälter wieder an.
- In folgenden Fällen muss der Maschenfilter geleert werden:
 - Der Motor dreht nicht mehr so schnell wie üblich.
 - Der Saft wird zu dick.
 - Das Gerät beginnt zu vibrieren.

HINWEIS: Der Fruchtfleischbehälter muss geleert werden, bevor das Fruchtfleisch bis zur Oberkante steht. Wir empfehlen, Fruchtfleischbehälter und Maschenfilter einfach immer gleichzeitig zu leeren.

SAFTBEREITER ZERLEGEN:

- Schalten Sie das Gerät ab, ziehen Sie den Stecker aus der Steckdose.
- **Warten Sie ab, bis der Motor komplett zum Stillstand gekommen ist; das dauert etwa 10 Sekunden.**
- Nehmen Sie den Schieber heraus, den Fruchtfleischbehälter ab.
- Senken Sie den Fixierhebel, nehmen Sie den Deckel ab.
- Nehmen Sie den Maschenfilter heraus.
- Nehmen Sie den Filtereinsatz vom Hauptgerät ab.

ZUBEREITUNGSEMPFEHLUNGEN:

1. Geben Sie keine getrockneten oder harten Zutaten in das Gerät – also keine Dinge wie Körner, Früchte mit harten Kernen, sehr kräftiger Haut oder Eis. Solche Dinge können Ihren Saftbereiter beschädigen.
2. Geben Sie keine Zutaten in das Gerät, die keinen oder so gut wie keinen Saft enthalten (z. B. Kokosnussfruchtfleisch, Zuckerrohr, Vollkorn und dergleichen).
3. Verarbeiten Sie keine Zutaten, die große Mengen pflanzlicher Öle oder tierischer Fette enthalten. Missbrauchen Sie Ihren Saftbereiter nicht zum Ölpressen.
4. Geben Sie kein Fruchtfleisch in den Saftbereiter.
5. Wenn Sie Zutaten mit kleinen Kernen verarbeiten, müssen Sie anschließend sämtliche Teile des Gerätes von den Kernen befreien.
6. Die Saftmenge hängt von Frische und Saftgehalt der Zutaten ab. Je frischer Gemüse oder Früchte, desto mehr Saft können Sie gewöhnlich daraus gewinnen.

Zutaten	Zubereitung	Geschwindigkeit	Hinweise
Äpfel (Birnen, Quitten und Ähnliches)	Mittelgroße Früchte können Sie direkt und ohne Vorbereitung in das Gerät geben. Große Zutaten schneiden Sie zuvor in kleine Stücke. Entfernen Sie die Stiele.	1	Schneiden Sie verdorbene Teile heraus.

Zutaten	Zubereitung	Geschwindigkeit	Hinweise
Kirschen (Pflaumen und ähnliche Früchte)	Entkernen Sie die Früchte, damit Ihr Gerät nicht beschädigt wird.	2	Eingefrorene Früchte tauen Sie zunächst auf, bevor Sie diese zusammen mit dem beim Auftauen entstehendem Saft in den Füllschacht geben.
Wassermelonen (Melonen, Kürbisse und dergleichen)	Schälen Sie die Früchte, entfernen Sie die Kerne, schneiden Sie die Früchte in Stücke, die bequem in den Füllschacht passen.	1	Auch zur Zubereitung von Fruchtekompott und Cocktails.
Apfelsinen (Zitronen, Mandarinen und andere Zitrusfrüchte)	Schälen Sie die Früchte, entfernen Sie die Kerne, schneiden Sie große Früchte in passende Stücke.	1	Verwenden Sie möglichst Apfelsinen speziell zum Auspressen – bei solchen Früchten können Sie sich das Entkernen sparen. Wenn Sie besonders viel Saft gewinnen möchten, geben Sie die Früchte vor dem Pressen etwa 20 Sekunden lang in die Mikrowelle. Für leckerere Cocktails.
Möhren (Rote Bete, Pastinaken, Petersilie, Sellerie usw.)	Schälen Sie das Gemüse, schneiden Sie großes Gemüse in kleinere Stücke.	1	Verdünnen Sie Rote-Bete-Saft mit etwas Wasser. Wir empfehlen, Möhrensaft mit ein wenig Fett (ein paar Tropfen Olivenöl oder Sahne) zu ergänzen – so wird Vitamin A besonders gut vom Körper aufgenommen.
Kohl (Weißkohl, Rotkohl, Brokkoli und dergleichen)	Waschen Sie den Kohl, anschließend in kleine Stücke schneiden. Brokkoli und Blumenkohl zerpfücken Sie in Röschen.	1	Zur Safftherapie – sprechen Sie zuvor mit ihrem Arzt.
Kartoffeln (Süßkartoffeln, Artischocken etc.)	Schälen Sie das Gemüse, schneiden Sie großes Gemüse in kleinere Stücke.	1	
Petersilie (Spinat, Mangold, Sellerie und Ähnliches)	Entfernen Sie die Strünke, legen Sie das Gemüse in kaltes Wasser ein; anschließend gut abspülen.	1	
Himbeeren (Brombeeren, Erdbeeren und ähnliche Früchte)	Entfernen Sie die Kelchblätter (bei Erdbeeren die grünen Blättchen mit Stiel)	1	Der Saft kann noch kleine Samen enthalten, die eventuell etwas bitter schmecken.
Trauben (Sanddorn, Granatapfel, Heckenkirische etc.)	Trennen Sie die Beeren von den Stielen, schälen Sie Granatapfel, entfernen Sie die Kerne, möglichst auch die dünnen Membranen.	2	Granatapfelsaft kann bitter schmecken, wenn Kerne oder Membranen mit in den Füllschacht geraten. Wählen Sie möglichst kernlose Trauben.
Gurken (Zucchini, Kürbisse und Ähnliches)	Schälen Sie das Gemüse, entfernen Sie harte Kerne, die bei überreifem Gemüse vorkommen.	1	Lässt sich gut mit Suppengrün kombinieren.
Radieschen (Rettich, Rüben und dergleichen)	Entfernen Sie die Strünke, schälen Sie das Gemüse, schneiden Sie großes Gemüse in kleinere Stücke.	1	Für Säfte, die nicht bitter schmecken.
Tomaten (Kirschtomaten und Ähnliches)	Entfernen Sie die Strünke; bei Bedarf in kleine Stücke schneiden.	2	Der Saft wird gewöhnlich etwas wässrig.
Mangos (Ananas, Kiwis etc.)	Schälen und entkernen Sie die Früchte, entfernen Sie bei Ananas den ganzen Kern.	1	Wunderbar für leckerere Fruchtsaftkompositionen.
Johannisbeeren (Moosbeeren (neudeutsch häufig „Cranberries“ genannt), Preiselbeeren und dergleichen)	Lösen Sie die Beeren von den Zweigchen.	2	Der Saft wirkt gewöhnlich eher wie Püree, kann auch Samen enthalten.
Paprika (Peperoni und ähnliches Gemüse)	Entfernen Sie den Strunk und die Samen.	1	Verarbeiten Sie keine roten Chilis; diese enthalten schlicht zu wenig Saft.

REINIGUNG UND PFLEGE – Abbildung C

- Fruchtfleischbehälter, Filtereinsatz, Maschenfilter, Deckel und Schieber können Sie bequem in der Spülmaschine reinigen. Trocknen Sie alle Teile gründlich.



Wischen Sie das Hauptgerät mit einem feuchten Tuch sauber. Tauchen Sie das Hauptgerät

niemals in Wasser oder andere Flüssigkeiten – es besteht Stromschlaggefahr!

HINWEIS: Falls sich Kunststoffteile durch kräftige Säfte (z. B. Möhren- oder Rote-Bete-Saft) verfärben, lässt sich dies mit etwas Pflanzenöl gewöhnlich wieder in Ordnung bringen. Reinigen Sie die Teile anschließend unter fließendem Wasser.

MÖGLICHE PROBLEME UND LÖSUNGEN

Problem	Lösung
Gerät funktioniert nicht	<ul style="list-style-type: none"> • Vergewissern Sie sich, dass der Netzstecker richtig in der Steckdose steckt. Stecken Sie den Netzstecker (richtig) ein. • Überzeugen Sie sich davon, dass das Gerät richtig zusammengesetzt wurde. Falls nicht, nehmen Sie das Gerät wieder auseinander und setzen es wie in der Anleitung beschrieben zusammen. • Sollte sich das Problem nicht auf diese Weise lösen lassen, wenden Sie sich bitte an den autorisierten OURSSON-Kundendienst.
Wenig Saft	<ul style="list-style-type: none"> • Zutaten enthalten manchmal mehr, manchmal aber auch weniger Saft. • Viele Zutaten verlieren schnell an Flüssigkeit, wenn sie nicht mehr ganz frisch sind. Legen Sie die Zutaten 1 – 2 Stunden lang in Wasser. • Wenn Sie Zutaten mit kleinen Kernen verarbeiten, kann sich die Saftmenge nach kurzer Zeit verringern. Wir empfehlen, das Gerät zwischendurch kurz zu zerlegen und durchzuspülen, damit störende Kerne entfernt werden.
Viel Fruchtfleisch im Saft	<ul style="list-style-type: none"> • Je nach Zutaten kann sich der Saft bei längerem Einsatz mit etwas mehr Fruchtfleisch anreichern. • Zerlegen Sie den Saftbecher und entfernen Sie abgelagertes Fruchtfleisch zwischendurch etwas häufiger. • Falls Filter oder Pressschraube beschädigt werden, kann sich dies negativ auf die Leistung des Gerätes und auf die Saftqualität auswirken. Wir empfehlen einen baldigen Austausch. • Wenn Sie zu viele Zutaten auf einmal in das Gerät geben, kann der Motor blockieren und deutlich mehr Fruchtfleisch in den Saft gelangen. Geben Sie Zutaten langsam und in kleinen Portionen hinzu.
Ungewöhnliche Geräuscentwicklung im Betrieb	<ul style="list-style-type: none"> • Überzeugen Sie sich davon, dass alle Teile richtig zusammengesetzt wurden. Zerlegen Sie den Saftbereiter, setzen Sie ihn anschließend wieder richtig zusammen, achten Sie darauf, ob das Geräusch nach wie vor auftritt. • Schalten Sie den Saftbereiter nicht leer ein. • Achten Sie auf die richtige Größe der Zutaten. Wir empfehlen, große Zutaten in kleine Stücke zu schneiden, die bequem in den Füllschacht passen. • Ungewöhnliche Geräusche können durch Art und Größe der verschiedenen Zutaten entstehen. • Auch wenn der Saftbereiter auf einer unebenen oder nicht ganz geraden Unterlage steht, kann es zu ungewöhnlicher Geräuscentwicklung kommen. Stellen Sie das Gerät auf eine flache, robuste Unterlage.
Das Fruchtfleisch ist sehr feucht	<ul style="list-style-type: none"> • Besonders zu Beginn des Entsaftens kann das Fruchtfleisch viel Feuchtigkeit enthalten. • Auch bei nicht ganz frischen Zutaten zeigt sich oft mehr Flüssigkeit im Fruchtfleisch. • Wenn Sie Zutaten verarbeiten, die längere Zeit im Kühlschrank gelagert wurden, legen Sie diese zuvor 1 – 2 Stunden lang in Trinkwasser.
Das Gerät vibriert.	<ul style="list-style-type: none"> • Das Gerät kann im Betrieb leicht vibrieren. Dies ist ganz normal, keine Fehlfunktion.
Das Gerät hält plötzlich an	<ul style="list-style-type: none"> • Schalten Sie das Gerät ab, lassen Sie es etwa 5 Minuten lang abkühlen. Schalten Sie es dann wieder ein.

ZERTIFIZIERUNG

Hinweise zur Produktzertifizierung finden Sie unter <http://www.oursson.com>; Sie können auch Ihren Händler danach fragen.

Technische Daten	
Modell	JM3300
Stromverbrauch (W)	maximal 800
Netzspannung	220 – 240 V, 50 – 60 Hz
Schutzklasse	II
Temperatur bei Lagerung und Transport	-25 bis +35 °C
Temperatur im Betrieb	5 bis 35 °C
Luftfeuchtigkeit	15 – 75 % (nicht kondensierend)
Gewicht (kg)	7,3

* Die Geräte sollten an einer trockenen, gut belüfteten Stelle bei Temperaturen unter 25 °C gelagert werden.



Reparaturen am Saftbereiter dürfen nur über den autorisierten Kundendienst der OURSSON AG ausgeführt werden.

REPARATUREN

Wir freuen uns, dass Sie sich für ein hochwertiges Produkt der OURSSON AG entschieden haben. Wir achten darauf, Ihnen stets sinnvolle, wirklich praxistaugliche Geräte zu bieten. Auch bei der Qualität gehen wir keine Kompromisse ein. Falls Ihr OURSSON-Produkt doch einmal repariert werden muss, wenden Sie sich bitte an unseren autorisierten Kundendienst (nachstehend einfach Kundendienst genannt). Eine vollständige Liste mit Kundendienstniederlassungen und ihren Anschriften finden Sie auf unseren Internetseiten: www.oursson.com

Garantiebedingungen der OURSSON AG:

- Die Garantiebedingungen der OURSSON AG, die über den Kundendienst der OURSSON AG erbracht werden, gelten ausschließlich in dem Land, in dem die Geräte der OURSSON AG vertrieben werden, da Garantieleistungen nach landesspezifischen Vorschriften und Konformitätsvorgaben erbracht werden müssen.
- Die OURSSON AG erbringt Garantieleistungen gemäß den im jeweiligen Vertriebsland gültigen Verbraucherschutzgesetzen. Garantieleistungen können nur in Anspruch genommen werden, wenn das jeweilige Produkt ausschließlich zu persönlichen, familiären Zwecken sowie im Haushalt eingesetzt wird. Die OURSSON AG ist nicht zur Erbringung von Garantieleistungen verpflichtet, wenn Produkte für gewerbliche Zwecke, in Unternehmen, Institutionen, Organisationen oder in einem ähnlichen Umfeld eingesetzt werden.
- Folgende Nutzungsbedingungen und Garantiezeiten gelten für Produkte der OURSSON AG:

Produktbezeichnung	Einsatzzeit in Monaten	Garantiezeit, in Monaten
Mikrowellengeräte, Brotbackautomaten, Induktionsherde Multikochgeräte, Küchenmaschinen, Wasserkocher, Elektrogrills, Handmixer, Mixer, Fleischwölfe, Toaster, Thermobehälter, Röstgeräte, Kaffeebereiter, Dampfgarer, Entsafter, Zerhacker, Dörrgeräte, Joghurtbereiter, Fermentiergeräte, Miniöfen, Tiefkühlgeräte, Kühlgeräte, automatische Kaffeemaschinen, Milchaufschäumer, Universalzerkleinerer, Joghurtbereiter/Fermentierer Küchenwaagen, Siphons	60	24

- Die Garantieleistungen der OURSSON AG erstrecken sich nicht auf folgende Produkte, bei denen es sich um Verschleißteile handelt oder die nicht mit dem Hauptprodukt in Verbindung stehen:
 - Batterien.
 - Mit dem Produkt gelieferte Hüllen, Kordeln, Tragekordeln und -Gurte, Befestigungszubehör, Werkzeuge, Dokumentation.
- Die Garantie deckt keine Defekte ab, die durch falsche Nutzung, falsche Lagerung oder falschen

Transport der Waren, durch Eingriffe Dritter oder Höhere Gewalt verursacht werden. Dazu zählen:

- Defekte, die durch nachlässige Handhabung, Einsatz für Fremdzwecke, Nichteinhaltung der Anweisungen der Bedienungsanleitung, zu hohe oder zu geringe Temperaturen, Feuchtigkeit und Staub, eigenmächtiges Öffnen oder eigenmächtige Reparaturversuche, Betrieb mit ungeeigneter Stromversorgung, Eindringen von Flüssigkeiten, Insekten, sonstigen Fremdkörpern und Substanzen sowie Langzeiteinsatz des Produktes unter extremen Einsatzbedingungen entstehen.
 - Defekte, die durch nicht autorisierte Versuche zum Testen oder Prüfen des Produktes, durch physische Veränderung oder Veränderung von Software, durch nicht autorisierte Wartung oder Reparatur verursacht werden.
 - Defekte, die durch Einsatz nicht standardisierter oder minderwertiger Ausrüstung, Zubehörteile, Ersatzteile oder Batterien verursacht werden.
 - Defekte, die durch den Einsatz in Verbindung mit Zusatzteilen (Zubehör) entstehen, die nicht von der OURSSON AG zum Einsatz mit dem Produkt empfohlen werden. Die OURSSON AG übernimmt keine Haftung für die Qualität von Zusatzteilen (Zubehör) von Drittanbietern und damit verbundenen Produkten. Zusätzlich gewährleistet die OURSSON AG nicht, dass Produkte einwandfrei mit Produkten anderer Hersteller zusammenarbeiten.
- Produktdefekte, die während der regulären Einsatzzeit eines Produktes auftreten, werden vom autorisierten Kundendienst behoben. Innerhalb der Garantiezeit werden Defekte kostenlos behoben. Dazu müssen das Garantiezertifikat sowie ein Kaufbeleg (aus dem das Kaufdatum hervorgeht) im Original vorgelegt werden. Fehlen solche Nachweise, beginnt die Garantiezeit mit dem Herstellungsdatum der jeweiligen Waren. Bitte beachten:
 - Einrichtung und Installation (Zusammenbau, Anschluss und dergleichen) des Produktes gemäß Bedienungsanleitung fallen nicht unter den Garantieleistungsumfang der OURSSON AG. Solche Tätigkeiten müssen vom Anwender selbst ausgeführt, können gegen Gebühr auch von Spezialisten der meisten Kundendienstniederlassungen übernommen werden.
 - Wartungstätigkeiten (wie Reinigen und Schmierungen beweglicher Teile, Austausch von Verschleißteilen, Verbrauchsgütern und dergleichen) werden gegen Gebühr ausgeführt.
 - Die OURSSON AG haftet nicht für jegliche direkten oder indirekten Schädigungen von Menschen oder Tieren sowie nicht für Sachschäden, sofern diese durch Nichtbeachtung der Nutzungsbedingungen, unsachgemäße Lagerung, unsachgemäßen Transport, falsche Installation, beiläufige falsche oder fahrlässige Handlungen von Verbrauchern oder Dritten entstehen.
 - Unter keinen Umständen haftet die OURSSON AG für jegliche speziellen, beiläufigen, indirekten

oder Folgeschäden, zu denen auch Folgendes zählt: entgangener Gewinn, Schädigungen durch Geschäfts- und andere Unterbrechungen, verursacht durch Nutzung oder Nichtnutzbarkeit des Produktes.

9. Im Zuge ständiger Produktverbesserungen können sich Designelemente und bestimmte technische Spezifikationen ohne Vorankündigung durch den Hersteller ändern.

Nutzung des Produktes über seine reguläre Einsatzzeit hinaus:

1. Die von der OURSSON AG für dieses Produkt festgelegte Einsatzzeit gilt nur dann, wenn das Produkt ausschließlich für den persönlichen, familiären sowie Haushaltsbedarf eingesetzt wird und sich der Anwender an die Vorgaben zu ordnungsgemäßem Betrieb, Transport sowie zur richtigen Lagerung hält. Bei sachgerechter Handhabung und Einhaltung der Betriebshinweise kann die tatsächliche Lebenserwartung des Produktes die von der OURSSON AG festgelegte Einsatzzeit überschreiten.
2. Wenden Sie sich nach Ablauf der regulären Einsatzzeit an den autorisierten Kundendienst, lassen Sie eine vorsorgliche Wartung ausführen und ermitteln, ob sich das Produkt für eine weitere Nutzung eignet. Vorsorgliche Wartungsarbeiten werden vom Kundendienst auch während der regulären Einsatzzeit gegen Gebühr ausgeführt.
3. Die OURSSON AG rät vom Einsatz dieses Produktes über die reguläre Einsatzzeit hinaus ab, sofern keine vorsorgliche Wartung über den autorisierten Kundendienst vorgenommen wird, da das Produkt in diesem Fall eine mögliche Gefahr für Leben, Gesundheit und Eigentum des Anwenders darstellen kann.

Recycling und Entsorgung

Dieses Gerät erfüllt die Vorgaben der europäischen Richtlinie 2002/96/EG zu elektrischen und elektronischen Altgeräten – WEEE. Nach Ende seiner Einsatzzeit darf das Produkt nicht mit dem regulären Hausmüll entsorgt werden. Stattdessen muss es bei einer geeigneten Sammelstelle zum Recycling elektrischer und elektronischer Altgeräte abgegeben, dort nach gesetzlichen Vorgaben verarbeitet, recycelt oder entsorgt werden. Durch sachgerechte Entsorgung des

Produktes leisten Sie einen kleinen, aber dennoch wichtigen Beitrag zur Bewahrung unserer natürlichen Ressourcen, zum Schutz unserer Umwelt und unserer Mitmenschen. Weitere Hinweise zu Sammelstellen und zum Recycling dieses Produktes erhalten Sie von Ihrer Stadtverwaltung oder Ihrer Entsorgungsgesellschaft für Haushaltsabfälle.



Herstellungsdatum

Jedes Produkt trägt eine eindeutige Seriennummer aus Buchstaben und Ziffern sowie einen Barcode, der folgende Angaben enthält: Produktgruppe, Herstellungsdatum, Seriennummer des Produktes.



Die Seriennummer finden Sie an der Rückseite des Produktes, auf seiner Verpackung und auf der Garantiekarte.

- 1 Die ersten beiden Buchstaben bezeichnen die Produktgruppe (Saftbereiter – JM).
- 2 Die ersten beiden Ziffern geben das Herstellungsjahr an.
- 3 Die nächsten beiden Ziffern stehen für die Herstellungsmonat.
- 4 Die restlichen Ziffern bilden die Seriennummer des Produktes.

Um Missverständnissen vorzubeugen, empfehlen wir Ihnen dringend, die Bedienungsanleitung und die Garantiebedingungen aufmerksam durchzulesen. Vergewissern Sie sich, dass die Angaben auf der Garantiekarte stimmen. Die Garantiekarte ist nur dann gültig, wenn folgende Dinge richtig und klar angegeben wurden: Modell, Seriennummer, Kaufdatum, lesbarer Stempel, Unterschrift des Käufers. Modell- und Seriennummer des Gerätes müssen mit den Angaben auf der Garantiekarte übereinstimmen. Falls diese Bedingungen nicht erfüllt oder die Angaben auf der Garantiekarte geändert werden, verliert die Garantiekarte ihre Gültigkeit.



oursson

Falls Sie Fragen zu oder Probleme mit Produkten der OURSSON AG haben sollten, wenden Sie sich bitte einfach per E-Mail an uns: support@oursson.com

Diese Anleitung wird durch internationale und EU-Urheberrechtsgesetze geschützt. Jegliche nicht autorisierte Verwendung der Anleitung einschließlich Kopieren, Ausdrucken und Verteilen kann strafrechtliche Verfolgung nach sich ziehen.

Kontakt:

1. Produkthersteller – OURSSON AG (Orson AG), Rue du Grand-Chêne 5, 1003 Lausanne, Schweiz.
2. Zertifizierungsangaben zum Produkt finden Sie auf unseren Internetseiten: www.oursson.com

OURSSON AG

In China hergestellt

CE

SAFETY INSTRUCTIONS, Fig. A



Danger symbol

A reminder to user about high voltage.



Warning symbol

A reminder to user about the necessity of operating exactly according to the instructions.

When using electrical appliances should take the following precautions:

- Use the device according to the following instructions manual.
- Install the device on a stable surface.
- Use only the tools, which are included in the product set.



- To protect against risk of electrical shock do not put the cord in water or other liquid. If for some reason the water got into the unit, contact an authorized service center (ASC) OURSSON AG.
- For power supply, use a power grid with proper characteristics.
- Do not use the device in areas where the air can contain vapors of flammable substances.
 - Never attempt to open the device by yourself – it could possibly be the reason of an electrical shock can lead to product malfunction and will invalidate the manufacturer's warranty. For repair and maintenance, contact only authorized service centers meant for repair of products under the trademark OURSSON.



- When moved from a cool to a warm place and vice versa unpack it before use and wait 1-2 hours without turning it on.



- In order to prevent electrical shock do not immerse the entire product or the wires into the water.
- Be particularly careful and cautious when using the device near children.
- Do not touch any hot parts, as this may cause injury.
- The power cord is specially made relatively short in order to avoid the risk of injury.
- Do not allow the cord to hang over the sharp edge of the table or touch hot surfaces.
- Do not connect this device to a grid which is overloaded with other appliances: it can lead to the fact that the device will not function properly.
- Do not install the device near gas and electric stoves and ovens.
- After use, make sure to disconnect the device from the power grid.
- Keep the device from bumps, falls, vibration and other mechanical influences.
- Make sure to disconnect the device from the power grid before cleaning or changing accessories.
- Do not use the device outdoors.
- This appliance is not intended for use by persons (including children) with reduced physical, sensory or mental capabilities, or lack of experience

and knowledge. They can only use the device under the supervision of the person responsible for their safety, or after instruction on the safe use of the device. Do not allow children to play with the product.

- This product is intended only for use in the home.
- If the power cord is damaged, it must be replaced by a specialist from the authorized service center (ASC) OURSSON AG to avoid danger.
- Use only the tools, which are included in the product set.
- When cleaning the appliance do not use abrasives and organic cleaners (alcohol, gasoline, etc.). When cleaning the device it is allowed to use a small amount of neutral detergent.

RECOMMENDATIONS

- Please read the instruction manual before using the device. Keep the manual after reading for further use.
- All illustrations in this manual are schematic representations of real objects, which may differ from the actual images.
- You can move the device only by holding its stand.
- If the filter has been damaged, stop using the device and contact an authorized OURSSON AG service center.



The operation of this device in any case does not imply application of any force to it, as this may damage the product due to user fault.

PRODUCTS SET

Motor unit.....	1 pc.
Pulp container, 2L.....	1 pc.
Filter insertion.....	1 pc.
Mash filter.....	1 pc.
Lid.....	1 pc.
Pusher.....	1 pc.
Cleaning brush.....	1 pc.
Instruction Manual.....	1 pc.

ELEMENTS OF DESIGN, Pic. B

- 1 Pusher
- 2 Feeding chute
- 3 Lid
- 4 Mesh filter
- 5 Catch
- 6 Filter insertion
- 7 Draining device
- 8 Motor unit
- 9 Pulp container

- 10 Power knob:
- a «0» – Turn on
 - b «1» – Turn on, low speed
 - c «2» – Turn on, high speed

UTILIZATION

Before first use, wipe the device with a soft, dry cloth. The rest of the parts **wash with warm water and detergent. Before assembling or disassembling the device and / or removing attachments, make sure that the device is unplugged.**

The order of assembly Pic. B.

- Place the motor unit on a flat and clean surface.
- Assemble the device according to the picture:
 - Install the filter insertion onto the motor unit
 - Insert filter into the filter insertion
 - Install pulp container
 - Install the lid
 - **Fixate the catch onto the juice maker's lid.**
 - Place under the spout a container for juice, no less than 1L capacity
 - Place the pusher into the feeding chute



The device is equipped with a safety lock. It won't be possible to turn on the device if the catch isn't fixated on the lid.

ORDER OF OPERATION

1. Assemble the device as described in the previous section.
2. Plug the device into an electrical outlet.
3. Turn on the device, turning the knob in «1» or «2» position.
4. With the help of the pusher place beforehand washed and, if necessary, peeled and chopped ingredients into the feeding chute. **Fruit with a large seed, such as plum, apricot or peach, remove the seeds before making juice from them.**
5. After finishing juicing turn it off and unplug it.

The ingredients must be placed in small portions, to not overfill the cup. Use the pusher to push ingredients. In addition, the pusher will help avoid splashing the juice from the feeding chute, when squeezing juicy products.

At the end of juicing, close the lid of the spout so that the remnants of juice do not drip on the table.

TIP: It is recommended to drink fresh juices immediately after preparation, because after a while they begin to flake, lose useful properties and attractiveness.



To push the ingredients into the feeding chute, use only the pusher, which is included with the device. It is strictly forbidden to push ingredients with hands, as this could cause injury.



To avoid overheating of the motor, do not use this device for more than 4 minutes without a pause. Every 4 minutes make a 5-minute break and let the device cool down.



Before opening the device, make sure the motor unit is fully stopped.

NOTE: If the device begins to vibrate, it means that the mesh filter is clogged or damaged. Turn off the device and check the mesh filter status.



Damaged mesh filter must not be used.

EMPTYING THE PULP CONTAINER AND MESH FILTER:

- Turn off the device, turn the knob to "0" mark.
- Detach the pulp container from the motor unit. Empty the container.
- Install the pulp container back.
- Mesh filter must be emptied if:
 - Motor unit's rotating speed has lowered
 - Juice is too thick
 - The device starts to vibrate

NOTE: Pulp container must be emptied before the pulp level reaches edge of the tray. It is recommended to empty the pulp container and mesh filter at the same time.

DISASSEMBLING THE JUICE MAKER:

- Turn off and unplug the device.
- **Wait till the motor unit stops, approximately 10 sec.**
- Remove the pusher and pulp container.
- Lower the catch and remove the lid.
- Remove the mesh filter.
- Remove the filter insertion from the motor unit.

PREPARATION RECOMMENDATIONS:

1. Do not place into the device dried or hard ingredients, such as whole grains, fruits with hard seeds, thick-skinned or ice. This can damage juice maker's parts.
2. Do not press the products without juice content (coconut, sugar cane, whole grains, etc.).
3. Do not use ingredients that contain an excessive amount of vegetable oil or animal fat. Do not use the juice maker for squeezing oil from the ingredients.
4. Do not load pulp into the juice maker.
5. After juicing the ingredients with small seeds, you must clean all parts of the device from the seeds.
6. The amount of juice depends on the freshness and juiciness of the products. The fresher the vegetables or fruit, the more juice you can make.

Ingredients	Preparation	Speed	Note
Apple (pear, quince, etc.)	Medium size fruits may be placed without preparation. Big ones-cut. Remove the peduncle.	1	Cut the damaged fruit pulp.

Ingredients	Preparation	Speed	Note
Cherry (plum, etc.)	Remove the seeds to avoid damage to the device.	2	Prepare the juice from frozen berries, defrost them, place them into the feeding chute with defrosted juice.
Watermelon (melon, pumpkin, etc.)	Peel the fruits, remove the seeds and cut them so, that they fit the feeding chute.	1	Use to prepare mixes and cocktails.
Oranges (lemons, mandarin, etc.)	Peel the fruits, remove the seeds, big ones- divide.	1	Use special oranges for juice(they are without seeds). To squeeze maximum juice before juicing place the fruits into the oven from 20 seconds on medium power. Use to prepare cocktails.
Carrots (beets, parsnips, parsley root, celery, etc.)	Peel the vegetables, large ones – cut.	1	Dilute beet juice with water. It is recommended to add a drop of oil (olive oil or cream) into the carrot juice for the assimilation of vitamin A
Cabbage (white, of red, broccoli, etc.)	Wash the cabbage and cut, broccoli and cauliflower divide into florets	1	Use for Live Juice Therapy, consult in advance with your doctor
Potatoes (yams, artichoke, etc.)	Peel the vegetables, large ones – cut.	1	
Parsley (spinach, chard, celery, etc.)	Go through springs, soak in cold water, then rinse thoroughly	1	
Raspberry (blackberry, strawberry, etc.)	Remove the sepals of berries	1	Juice may contain seeds particles giving it a tart taste
Grapes (buckthorn, pomegranate, honeysuckle, etc.)	Separate the berries from the twigs, peel the pomegranate and remove the seeds from the membrane	2	Pomegranate juice can turn bitter if the membrane falls into the feeding chute, use seedless grapes
Cucumbers (zucchini, squash, etc.)	Peel the vegetables, remove the seed if vegetables are overripe	1	Goes well with greens
Radish (turnips, etc.)	Cut the tails, peel, large ones – cut.	1	Make juice mixes to reduce bitterness.
Tomatoes (cherry tomatoes, etc.)	Remove the stalk, , large ones – cut.	2	Juice turns out a little watery
Mango (pineapple, kiwi, etc.)	Peel, remove the seeds, remove the pineapple core	1	Use to create mixes
Currants (cranberries, lingonberries, etc.)	Separate the berries from the twigs	2	The juice consistency is puree like, may be seeds
Sweet peppers (hot peppers, etc.)	Remove the stalk and seeds	1	Do not use chili peppers, because it isn't juicy enough

CLEANING AND MAINTENANCE, Pic. C

- Pulp container, filter insertion, mesh filter, lid and pusher can be washed in the dishwasher. Thoroughly dry all parts.



Wipe the device with a damp cloth. Never immerse the device into the water because of the risk of electric shock.

NOTE: Colored scurf on plastic parts of the juice maker, for example from the carrot juice or beet juice can be removed with a little vegetable oil. Then wash the parts under the running water.

POSSIBLE PROBLEMS AND SOLUTIONS

Problem	Solutions
Device does not work	<ul style="list-style-type: none"> • Check whether the power cord is connected to the outlet. If the device is not connected, plug it to the outlet. • Check whether the device is assembled correctly. If not, disassemble and reassemble according to the instructions. • If the problem persists, contact an authorized service center OURSSON.
Little juice	<ul style="list-style-type: none"> • The various ingredients have different moisture contents. • If the products are not fresh, they lost their juiciness. Put the ingredients in water for 1-2 hours to recover. • If you are using ingredients with small seeds, then after few loads their presence can reduce the amount of juice. For best results, between preparations disassemble the machine and clean it from seeds.
A lot of pulp in the juice	<ul style="list-style-type: none"> • With continued juicing and depending on the ingredients, juice may contain much pulp. • To reduce the pulp in the juice, disassemble the juice cup and remove the pulp more often. • If the filter or screw is damaged - it can affect the performance and quality of juice. It is recommended to replace them • If too much of the ingredients are loaded into the juice maker simultaneously, this can lead to frequent stoppages and to a large number of pulp in the juice. Place ingredients slowly and in small portions.
Extraneous sounds when the device is working	<ul style="list-style-type: none"> • Make sure that all parts are correctly assembled. Try to disassemble and assemble the juice maker again and listen to the noise. • Do not turn the juice maker without ingredients. • Check the size of the juicing products. It is recommended to cut large ingredients into small pieces so the fit into the feeding chute. • Depending on the type or size of various ingredients different noises may occur. • Noise may occur when the juice maker is working on uneven or inclined surfaces. Place it on a flat stable surface.
Pulp is very wet	<ul style="list-style-type: none"> • At the beginning of juicing, the pulp can be wet. • The recovered pulp can be wet if you are using stale ingredients. • Before juicing ingredients stored in the refrigerator for a long time, put them in clean drinking water for 1-2 hours.
The device is vibrating	<ul style="list-style-type: none"> • A small vibration of juice maker is allowed during operation. It is not considered a malfunction.
The device has stopped working	<ul style="list-style-type: none"> • Turn off the device and let it cool for 5 minutes. Then turn it on again.

PRODUCT CERTIFICATION

For information on product certification, see <http://www.oursson.com> or ask seller for a copy.

Specifications	
Model	JM3300
Power consumption, W	max 800
Rated voltage	220-240 V~; 50 Hz
Protection class	II
Storage and transportation temperature requirements	-25 °C to +35 °C
Operation temperature requirements	+5 °C to +35 °C
Humidity requirements	15-75% (without condensation)
Weight, kg	7,3

***Products should be stored in dry, ventilated warehouses at temperatures below - 25°C.**



Only a qualified specialist of an authorized service center OURSSON AG can repair the juice maker.

SERVICING

Company OURSSON AG expresses great appreciation to you for choosing our products. We have done everything possible so that this meets your needs, and the quality corresponds to the best world standards. If your OURSSON branded product will need maintenance, please contact one of the authorized service center (hereinafter - ASC). A complete list of ASC and their exact addresses can be found on the website www.oursson.com.

Warranty obligations OURSSON AG:

1. Warranty obligations OURSSON AG, provided ASC OURSSON AG, apply only to models designed OURSSON AG for the production or supply and sale within the country where the warranty service is provided, purchased in this country, certified for compliance with the standards of this country, and also marked the with official marks of conformity.
2. Warranty obligations OURSSON AG operate within the law on protection of consumer rights and are regulated by the laws of the country in which they are provided, and only when the product is used exclusively for personal, family or household purposes. Warranty obligations OURSSON AG shall not apply to uses of goods for business purposes or in connection with the acquisition of goods to meet the needs of enterprises, institutions and organizations.
3. OURSSON AG sets for its products the following terms of use and warranty periods:

Product name	Terms of use, months	Warranty Period, months
Microwave ovens breadmakers, induction hobs Multicookers, kitchen processors, electric kettles, electric grills, hand blenders, hand mixers, meat grinders, blenders, toasters, airpots, toasters, juicers, steamers, coffee makers, choppers, freezers, refrigerators, automatic coffee machines, milk frother Kitchen scales	60	24

4. Warranty obligations OURSSON AG shall not apply to the following products, if their replacement is assumed and is not connected with disassembling products:
 - Batteries.
 - Cases, straps, cords for carrying, mounting accessories, tools, documentation that came with the product.
5. Warranty does not cover defects caused due to violations of the rules of consumer use, storage or transportation of the goods, actions of third parties or force majeure, including but not limited to the

following cases:

- If the defect was a result of careless handling, used for other purposes, violations of conditions and rules of operation set forth in the instruction manual, including as a result of exposure to high or low temperatures, high humidity or dust, traces of opening the device independently and/ or self-repair, mismatch state standards for power grids, getting liquids, insects or other foreign objects, substances inside the device, as well as long-term use of the product in extreme operational modes.
 - If the defect of the product was a result of unauthorized attempts to test the product or make any changes in its construction or software programs, including repair or maintenance in unauthorized service centers.
 - If the defect of the product was a result of use of non-standard and/or low quality equipment, accessories, spare parts, batteries.
 - If the defect of the product is associated with its use in conjunction with additional equipment (accessories), other than additional equipment recommended by OURSSON AG for use with this product. OURSSON AG is not responsible for the quality of the additional equipment (accessories) manufactured by third parties, for the quality of its products together with such equipment, as well as the quality of the work of the additional equipment of OURSSON AG together with the products of other manufacturers.
6. Product defects detected during the lifetime of the product are eliminated by the authorized service centers (ASC). During the warranty period, elimination of defects is free of charge with the presentation of the original certificate of guarantee and documents that confirm the fact and date of the contract of retail purchase. In the absence of such documents, warranty period is calculated from the date of manufacture of goods. It should be taken into account:
 - Setup and Installation (assembly, the connection, etc.) of the product described in the documentation attached to it, does not enter the scope of warranty OURSSON AG and can be performed by the user as well as the specialists of most authorized service centers on a paid basis.
 - Work upon maintenance of products (cleaning and lubricating the moving parts, replacement of consumables and supplies, etc.) are made on a paid basis.
 7. OURSSON AG is not responsible for any damage directly or indirectly caused by their products to people, pets, property, if it occurred as a result of non-observance of the rules and conditions of use, storage, transportation or installation of the product, intentional or negligent actions of consumer or third parties.
 8. Under no circumstances, OURSSON AG is not responsible for any special, incidental, indirect or consequential loss or damage, including but not

- limited to: lost profits, damages caused by interruptions in the commercial, industrial or other activities, arising from the use of or inability to use the product.
9. Due to continuous product improvement, design elements and some technical specifications are subject to change without prior notice from the manufacturer.

Using the product when after the terms of use (lifetime):

1. Lifetime set by OURSSON AG for this product applies only when the product is used exclusively for personal, family or household needs, as well as the consumer observes the correct operation, storage and transportation of products. Under the condition of careful handling of the product and compliance with the rules of operation the actual life may exceed the lifetime set by OURSSON AG.
2. At the end of the product lifetime, you should contact an authorized service center for to conduct a preventive maintenance of the product and determine the suitability for further use. Work on conducting a preventive maintenance of the products is also made in service centers on paid basis.
3. OURSSON AG does not recommend the use of this product after the end of its lifetime without its preventive maintenance by the authorized service center, since in this case, the product can be dangerous to the life, health or property of the consumer.

Product Recycling and Disposal

This appliance has been identified in accordance with the European directive 2002/96/EG on Waste Electrical and Electronic Equipment – WEEE. After the expiration of the lifetime, the product cannot be disposed with another household waste. Instead, it shall be deposited in the appropriate recycling collection point for electrical and electronic equipment for proper treatment and disposal in accordance with federal or local law. By disposing correctly this product, you will help to conserve natural resources and preventing the product from damaging the environment and human health. For more information on the collection point and

recycling of this product, please contact your local municipal authorities or the enterprise for household waste disposal.



Date of manufacture

Each product has a unique serial number in the form of alphanumeric row and is duplicated with a barcode that contains the following information: name of the product group, date of manufacture, serial number of the product.



Serial number is located on the rear of the product, on the package and the warranty card.

- ❶ The first two letters-correspondence to the product group (juice maker - JM).
- ❷ The first two digits – year of manufacture.
- ❸ The second two digits – month of manufacture.
- ❹ The last two digits – serial number of product.

To avoid misunderstandings, we highly recommend you to read carefully the instruction manual and the warranty obligations. Check the correctness of the warranty card. Warranty card is valid only if the following are correctly and clearly stated: model, serial number, date of purchase, clear stamps, buyer's signature. The serial number and the model of the device must be the same as in the warranty card. If these conditions are not fulfilled or the data specified in the warranty card was changed, the warranty card is invalid.



If you have questions or problems with OURSSON AG products - please contact us by e-mail: support@oursson.com

This manual is under protection of international and EU copyright law. Any unauthorized use of the instructions, including copying, printing and distribution, but not limited to, involves the application of the guilty person to civil liability and criminal liability.

Contact information:

1. Manufacturer of goods - OURSSON AG (Orson AG), Rue du Grand-Chêne 5, 1003 Lausanne, Switzerland.
2. Certification information product available on the website www.oursson.com.

OURSSON AG
Made in China



INSTRUCCIONES DE SEGURIDAD, Fig. A



Símbolo de peligro

Recuerda al usuario el peligro de la alta tensión.



Símbolo de advertencia

Recuerda al usuario la necesidad de seguir las instrucciones al pie de la letra.

Al usar aparatos eléctricos, es preciso tomar las siguientes precauciones:

- Use el aparato según se indica en el siguiente manual de instrucciones.
- Coloque el aparato sobre una superficie estable.
- Use únicamente los accesorios incluidos junto con el producto.
 - No permita que el cable eléctrico entre en contacto con agua u otros líquidos para protegerse del riesgo de descarga eléctrica. Si por cualquier razón penetrara agua en el aparato, póngase en contacto con un centro técnico autorizado OURSSON AG.
- Use una red de alimentación eléctrica de características adecuadas.
- No use el aparato en zonas en donde el aire pueda contener vapores de sustancias inflamables.
 - Nunca trate de abrir el aparato por su cuenta, ya que podría provocar una descarga eléctrica que podría averiar el aparato e invalidar la garantía del fabricante. Deje las tareas de mantenimiento y reparación únicamente en manos de los centros técnicos autorizados por la marca OURSSON.
- Cuando traslade el aparato de una zona caliente a una fría y viceversa, desempaquételo antes de usarlo y espere entre 1 y 2 horas antes de conectarlo.
 - Para evitar las descargas eléctricas, evite sumergir el aparato o sus cables en agua.
- Tenga especial cuidado cuando use el aparato cerca de los niños.
- No toque las partes calientes del aparato, ya que podría sufrir lesiones.
- El cable de corriente es relativamente corto expresamente con el fin de evitar el riesgo de sufrir lesiones.
- No deje que el cable de corriente quede colgando sobre el borde afilado de una mesa o que entre en contacto con superficies calientes.
- No conecte este aparato a una red sobrecargada con otros aparatos, ya que podría causar que no funcionara correctamente.
- No instale el aparato cerca de cocinas y hornos eléctricos y de gas.
- Tras su uso, asegúrese de desconectar el aparato de la red eléctrica.
- Evite que el aparato sufra golpes, caídas, vibraciones y otros efectos mecánicos.
- Asegúrese de desconectar el aparato de la red eléctrica antes de limpiarlo o cambiar accesorios.
- No use el aparato en exteriores.
- Este aparato no está diseñado para su uso por personas discapacitadas física, sensorial o mentalmente (incluidos niños), o carentes de la experiencia y los conocimientos necesarios. Dichas personas solo pueden usar este aparato bajo la vigilancia de una tercera persona responsable de su seguridad o tras recibir formación acerca de su uso. No permita que

los niños jueguen con el producto.

- Este producto está únicamente indicado para uso doméstico.
- Si el cable eléctrico presenta daños, deberá solicitar su sustitución a un especialista de un centro técnico autorizado OURSSON AG para evitar cualquier peligro.
- Use únicamente los accesorios incluidos junto con el producto.
- No use limpiadores abrasivos u orgánicos tales como alcohol o gasolina para limpiar al aparato. Puede limpiar el aparato con una pequeña cantidad de detergente neutro.

RECOMENDACIONES

- Lea atentamente el manual de instrucciones antes de usar este aparato. Conserve el manual tras su lectura para futuras consultas.
- Todas las ilustraciones contenidas en este manual son representaciones esquemáticas de objetos reales, que pueden diferir de las imágenes presentadas.
- Sujete el aparato por su base siempre que vaya a cambiarlo de sitio.
- Si el filtro ha sufrido daños, deje de usar el aparato y póngase en contacto con un servicio técnico autorizado de OURSSON AG.



No manipule el aparato usando para ello la fuerza bruta, ya que podría dañarlo.

CONJUNTO DE PIEZAS

Unidad del motor	1 ud.
Recipiente de pulpa (2 L)	1 ud.
Compartimento del filtro	1 ud.
Filtro de malla	1 ud.
Tapa	1 ud.
Empujador	1 ud.
Cepillo de limpieza	1 ud.
Manual de instrucciones.....	1 ud.

ELEMENTOS DE DISEÑO, Fig. B

- 1 Empujador
- 2 Tolva de alimentación
- 3 Tapa
- 4 Filtro de malla
- 5 Agarrador
- 6 Compartimento del filtro
- 7 Dispositivo de drenaje
- 8 Unidad de motor
- 9 Recipiente de pulpa
- 10 Mando de potencia:
 - a «0» – Encender
 - b «1» – Encender, velocidad baja

«2» – Encender, velocidad alta

USO

Antes del primer uso, pase un paño suave y seco por el aparato. Lave el resto de las piezas con agua caliente y detergente. Antes de montar o desmontar el aparato y/o de retirar accesorios, asegúrese de que el aparato esté desenchufado.

Orden de montaje, Fig. B

- Coloque la unidad del motor en una superficie plana y limpia.
- Use el aparato según se indica en la siguiente ilustración:
 - Coloque el compartimento del filtro en la unidad del motor
 - Introduzca el filtro en el compartimento del filtro.
 - Coloque el recipiente de pulpa
 - Coloque la tapa
 - Fije el agarrador en la tapa de la licuadora.
 - Coloque bajo el caño un recipiente de un litro de capacidad por lo menos
 - Coloque el empujador en la tolva de alimentación



El aparato cuenta con un cierre de seguridad. Si el agarrador no está fijado a la tapa, no podrá encender el aparato.

FUNCIONAMIENTO

1. Monte el aparato siguiendo las indicaciones de la sección anterior.
2. Enchufe el aparato a una toma de corriente.
3. Encienda el aparato girando el mando hasta la posición «1» o «2».
4. Con la ayuda del empujador, introduzca en la tolva de alimentación los ingredientes previamente lavados y, en caso necesario, pelados y troceados. **Es preciso retirar previamente las semillas de los frutos de semilla grande tales como ciruelas, albaricoques o melocotones antes de licuarlos.**
5. Una vez finalizado el licuado, apague y desenchufe el aparato.

Los ingredientes deben cortarse en trozos pequeños. No llene el vaso en exceso. Use el empujador para empujar los ingredientes. El empujador le ayudará también a evitar que el zumo le salpique a través de la tolva de alimentación cuando empuje ingredientes jugosos.

Cuando acabe de hacer zumo, cierre la tapa de la boca para evitar que gotee sobre la mesa.

CONSEJO: Se recomienda consumir los zumos frescos inmediatamente después de su preparación, ya que en poco tiempo se desnaturalizan y pierden sus propiedades y su atractivo.



Para empujar los ingredientes por la tolva de alimentación use únicamente el empujador incluido junto con el aparato. Está terminantemente prohibido empujar los ingredientes con la mano, ya que podría lesionarse.



Para evitar sobrecalentar el motor, no use este aparato durante más de 4 minutos sin pausa. Cada 4 minutos de uso continuo, realice una pausa de 5 minutos para que el aparato se enfríe.



Antes de abrir el aparato, asegúrese de que la unidad del motor esté totalmente parada.

NOTA: Si el aparato empieza a vibrar, significa que el filtro de malla está atascado o dañado. Apague el aparato y compruebe el estado del filtro de malla.



No debe usar un filtro de malla dañado.

VACIAR EL RECIPIENTE DE LA PULPA Y EL FILTRO DE MALLA:

- Apague el aparato y gire el mando hasta la marca «0».
- Separe el recipiente de la pulpa de la unidad del motor. Vacíe el recipiente.
- Coloque el recipiente de la pulpa de nuevo.
- Debe vaciar el filtro de malla si:
 - La velocidad de giro de la unidad del motor ha bajado.
 - El zumo es demasiado espeso.
 - El aparato empieza a vibrar

NOTA: Debe vaciar el recipiente de la pulpa antes de que el nivel de ésta alcance el borde de la bandeja. Se recomienda vaciar el recipiente de la pulpa y el filtro de malla a la vez.

DESMONTE LA LICUADORA:

- Apague y desenchufe el aparato.
- **Espera hasta que la unidad del motor se detenga, durante aproximadamente 10 seg.**
- Retire el empujador y el recipiente de la pulpa.
- Baje el agarrador y quite la tapa.
- Quite el filtro de malla.
- Quite el compartimento del filtro en la unidad del motor.

RECOMENDACIONES DE PREPARACIÓN:

1. No vierta en el aparato ingredientes secos o duros tales como cereales integrales, frutos de semilla o corteza dura, ni tampoco hielo. Esto podría dañar las piezas de la licuadora.
2. No use ingredientes que no contengan jugo (coco, caña de azúcar, cereales integrales, etc.).
3. No use ingredientes que contengan una cantidad excesiva de aceite vegetal o de grasa animal. No use la licuadora para extraer el aceite de los ingredientes.
4. No vierta pulpa en la licuadora.
5. Tras licuar ingredientes con semillas pequeñas, deberá limpiar todas las piezas del aparato para retirar los restos de semillas.
6. La cantidad de zumo depende de lo frescos y jugosos que sean los productos usados. Cuanto más frescas sean las frutas y verduras que emplee, más zumo obtendrá.

Ingredientes	Preparación	Velocidad	Nota
Manzana (pera, membrillo, etc.)	Puede colocar las frutas de tamaño medio sin prepararlas. Corte las grandes. Quite el pedúnculo.	1	Corte la pulpa dañada de la fruta.

Ingredientes	Preparación	Velocidad	Nota
Cerezas (ciruelas, etc.)	Quite las semillas para evitar daños en el aparato.	2	Para hacer jugo con bayas congeladas, descongélelas, colóquelas en la tolva de alimentación con el zumo descongelado.
Sandía (melón, calabaza, etc.)	Pele las frutas, quite las semillas y córtelas para que quepan en la tolva de alimentación.	1	Úselo para preparar mezclas y cócteles.
Naranjas (limones, mandarinas, etc.)	Pele las frutas, quite las semillas y corte las grandes.	1	Utilice naranjas especiales para hacer zumo (las hay sin semillas). Para obtener el máximo zumo, ponga las frutas en el horno durante 20 segundos a media potencia antes de licuarlas. Úselo para preparar mezclas y cócteles.
Zanahorias (remolacha, raíces de chirivías, apio, etc.)	Pele las verduras y corte las grandes.	1	Diluya el zumo de la remolacha en el agua. Se recomienda añadir un poco de aceite (aceite de oliva o crema) en el zumo de zanahoria para la asimilación de la vitamina A
Col (blanca, roja, brócoli, etc.)	Lave la col y córtela. Divida en piezas el brócoli y la coliflor.	1	Úselo para una sesión de terapia con zumo. Consúltelo con su médico con antelación.
Patatas (ñames, alcachofas, etc.)	Pele las verduras y corte las grandes.	1	
Perejil (espinacas, acelgas, apio, etc.)	Ponga agua, remójelos en agua fría y luego enjuáguelos totalmente	1	
Frambuesa (moras, fresas, etc.)	Quite los sépalos de las bayas	1	El zumo puede contener trozos de semillas, dándole un sabor agrio.
Uvas (espinos, granadas, madreSelva, etc.)	Separe las bayas de las ramitas, pele la granada y quite las semillas de la membrana	2	El zumo de granada puede volverse agrio si la membrana cae en la tolva de alimentación. Use uvas sin semillas
Pepinos (calabacín, calabaza, etc.)	Pele las verduras y quite las semillas si las verduras están demasiado maduras	1	Va bien con la verdura
Rábano (nabos, etc.)	Corte los rabos y pélelos. Corte los grandes.	1	Mezcle zumos para reducir la amargura.
Tomates (tomates cherry, etc.)	Quite el tallo y corte los grandes.	2	El zumo sale un poco acuoso
Mango (piña, kiwi, etc.)	Pélelo y quite las semillas. Quite el núcleo de la piña.	1	Úselo para hacer mezclas
Grosella (arándanos, arándano rojo, etc.)	Separe las bayas de las ramitas	2	La consistencia del zumo es como la del puré. Esto puede deberse a las semillas
Pimiento morrón (pimientos picantes, etc.)	Quite el tallo y las semillas	1	No use pimiento, pues éste no es lo suficientemente jugoso

LIMPIEZA Y MANTENIMIENTO, Fig. C

- Puede lavar el recipiente de la pulpa, el compartimento del filtro, el filtro de malla, la tapa y el empujador en el lavavajillas. Seque completamente todas las piezas.



Limpié el aparato con un paño húmedo. Jamás sumerja el aparato en agua, ya que existe riesgo de descarga eléctrica.

NOTA: Puede quitar las costras de colores en las piezas de plástico de la licuadora provenientes, por ejemplo, del zumo de zanahoria o remolacha, con un poco de aceite vegetal. Luego, lave las piezas bajo el agua corriente.

POSIBLES PROBLEMAS Y SUS SOLUCIONES

Problema	Soluciones
El aparato no funciona	<ul style="list-style-type: none"> • Compruebe si el cable de corriente está enchufado. Si no lo está, enchufe el cable a una toma eléctrica. • Compruebe si el aparato está montado correctamente. Si no lo está, desmóntelo y vuélvalo a montar siguiendo las instrucciones. • Si el problema persiste, póngase en contacto con un centro de servicio técnico autorizado por OURSSON.
Se obtiene poco zumo	<ul style="list-style-type: none"> • Los diferentes ingredientes presentan diferentes contenidos de humedad. • Si los productos no son frescos, pierden su jugosidad. Deje los ingredientes sumergidos en agua durante 1 o 2 horas para que la recuperen. • Si está usando ingredientes de semilla pequeña, tras unas pocas cargas su presencia puede reducir la cantidad de zumo. Para obtener los mejores resultados, desmonte la máquina entre preparaciones y retire las semillas acumuladas.
Mucha pulpa en el zumo	<ul style="list-style-type: none"> • Tras un uso continuado del aparato y en función de los ingredientes, el zumo podría contener mucha pulpa. • Para reducir la cantidad de pulpa en el zumo, desmonte el vaso de zumo y retire la pulpa de él más a menudo. • Un filtro o un tornillo dañados podrían afectar al rendimiento y la calidad del zumo. Se recomienda sustituirlos • Si la licuadora se sobrecarga con un volumen de ingredientes demasiado alto, podría experimentar paradas frecuentes y producir zumo con un gran porcentaje de pulpa. Introduzca los ingredientes poco a poco y en pequeñas cantidades.
El aparato emite sonidos extraños durante el funcionamiento	<ul style="list-style-type: none"> • Asegúrese de que todas las piezas estén montadas correctamente. Pruebe a desmontar la licuadora y montarla de nuevo, y compruebe si los sonidos persisten. • No encienda la licuadora sin ingredientes. • Compruebe el tamaño de los trozos que desea licuar. Se recomienda cortar los ingredientes de gran tamaño en trozos pequeños para que quepan en la tolva de alimentación. • Es posible que el aparato emita diferentes sonidos en función del tipo o del tamaño de los diversos ingredientes empleados. • Es posible que el aparato haga ruidos al funcionar sobre una superficie inclinada o irregular. Colóquelo sobre una superficie plana y estable.
La pulpa está muy húmeda	<ul style="list-style-type: none"> • Al principio del proceso de licuado, la pulpa puede estar húmeda. • La pulpa recuperada puede estar húmeda si usa ingredientes pasados. • Antes de licuar ingredientes que han estado almacenados en el frigorífico durante mucho tiempo, déjelos en remojo en agua limpia y potable durante 1 y 2 horas.
El aparato está vibrando.	<ul style="list-style-type: none"> • Es normal que el vaso de zumo vibre un poco durante el funcionamiento del aparato. Esta vibración no se considera una anomalía.
El aparato ha dejado de funcionar	<ul style="list-style-type: none"> • Apague el aparato y deje que se enfríe durante 5 minutos. Luego, enciéndalo de nuevo.

CERTIFICADO DEL PRODUCTO

Para obtener información sobre certificado del producto, visite <http://www.oursson.com> o solicite una copia a su vendedor.

Especificaciones	
Modelo	JM3300
Consumo energético (W)	máx.800
Tensión nominal	220-240 V~; 50 Hz
Clase de protección	II
Requisitos de temperatura de almacenamiento y transporte	-25 °C a +35 °C
Requisitos de temperatura de funcionamiento	+5 °C a +35 °C
Requisitos de humedad	15-75 % (sin condensación)
Peso (kg)	7,3

*Los productos deben almacenarse en lugares secos y ventilados, a temperaturas no superiores a - 25 °C.



Deje cualquier reparación de la licuadora en manos de un centro de servicio técnico autorizado por OURSSON AG.

MANTENIMIENTO

La compañía OURSSON AG le agradece enormemente la elección de sus productos. Hemos hecho todo lo posible para que estos productos satisfagan sus necesidades con la calidad que demandan las normas internacionales más exigentes. Si su producto de marca OURSSON precisa de mantenimiento, póngase en contacto con el centro de asistencia técnica autorizado (en adelante, CAT). Encontrará una lista de los CAT y sus direcciones en nuestro sitio web, www.oursson.com.

Obligaciones de la garantía de OURSSON AG:

- Las obligaciones de la garantía OURSSON AG, satisfechas por los CAT de OURSSON AG, son válidas únicamente para los modelos diseñados por OURSSON AG para la producción o suministro y venta en el país en donde el servicio de garantía se proporcione, adquiridos en este país, homologados según las normativas de este país y dotados de las marcas de conformidad oficiales.
- Las obligaciones de la garantía OURSSON AG se rigen por la ley de protección de los derechos de los consumidores y por las leyes del país en el cual se suministra el producto, y se aplicarán únicamente cuando el producto se use exclusivamente para propósitos personales, familiares o domésticos. Las obligaciones de la garantía de OURSSON AG no se aplicarán en caso de uso comercial de los productos o si estos se han adquirido para satisfacer las necesidades de empresas, instituciones u organizaciones.
- OURSSON AG establece para sus productos los siguientes términos de uso y periodos de garantía:

Nombre del producto	Términos de uso, meses	Periodo de garantía, meses
Hornos microondas, panificadoras, placas de inducción Robots de cocina, procesadores de cocina, hervidores eléctricos, parrillas eléctricas, batidoras, mezcladoras, picadoras de carne, tostadoras, termos, asadoras, cafeteras, vaporeras, licuadoras, molinillos, deshidratadoras, yogurteras, fermentadoras, minihornos, congeladores, frigoríficos, máquinas de café automáticas, vaporizador de leche, trituradora polivalente, yogur/fermentador Balanzas de cocina, sifones	60	24

- Las obligaciones de la garantía de OURSSON AG no se aplicarán a los siguientes productos, si son productos consumibles y no pertenecen a los componentes principales:
 - Baterías.
 - Estuches, cintas, correas de transporte, accesorios de montaje, herramientas, documentación adjunta al producto.
- La garantía no cubre los efectos causados por los incumplimientos de las reglas de uso por parte del consumidor, el almacenamiento o el transporte de

las mercancías, las acciones de terceros o fuerza mayor, incluidos sin limitación los siguientes casos:

- Si la avería se debió a una manipulación imprudente, al uso con otros fines, al incumplimiento de las condiciones y reglas de funcionamiento establecidas en el manual de instrucciones, incluida la exposición a temperaturas altas o bajas, al polvo o a niveles altos de humedad, a indicios de apertura del aparato y de autorreparación, la conexión a redes de alimentación con parámetros distintos a los estipulados, a la penetración de líquidos, insectos u otros objetos o sustancias extrañas en el aparato, al uso prolongado del producto en modos operativos extremos, o bien se detectan indicios de apertura independiente del aparato y/o intento de autorreparación.
 - Si la avería del producto fue resultado de intentos no autorizados de probar el producto o de realizar cualquier cambio en su configuración o en sus programas de software, incluidos la reparación o el mantenimiento en centros técnicos no autorizados.
 - Si la avería del producto fue el resultado del uso de equipos, accesorios, recambios o baterías no estándar y/o de baja calidad.
 - Si la avería del producto está asociado a su uso junto con otros equipos (accesorios) distintos de los equipos adicionales recomendados por OURSSON AG para su uso con este producto. OURSSON AG no se hace responsable de la calidad de los equipos adicionales (accesorios) fabricados por terceros, ni de la calidad sus productos al operar junto con dichos equipos, ni tampoco de la calidad del trabajo de los equipos adicionales de OURSSON AG junto con los productos de otros fabricantes.
- Los centros de asistencia técnica (CAT) autorizados son los encargados de reparar las averías detectadas durante la vida útil de los productos. Durante el periodo de garantía, la reparación de las averías se lleva a cabo sin coste alguno con la presentación del certificado de garantía original y los documentos que confirmen la fecha de compra del aparato. En ausencia de los documentos, el periodo de garantía se calcula a partir de la fecha de fabricación del producto. Debe tenerse en cuenta:
 - Los procesos de configuración e instalación (montaje, conexión, etc.) del producto descritos en la documentación que se adjunta quedan fuera del ámbito de la garantía de OURSSON AG, y pueden quedar a cargo del usuario o de especialistas de la mayoría de los centros técnicos autorizados (servicio con coste adicional).
 - Las tareas de mantenimiento de los productos (limpieza y lubricación de las piezas móviles como sustitución de los consumibles y suministros, etcétera) tienen un coste adicional.
 - OURSSON AG no se hace responsable de ningún daño directo o indirecto causado por sus productos a personas, mascotas o propiedades, si estos son consecuencia de la inobservancia de las reglas y condiciones de uso, almacenamiento, transporte o instalación del producto, así como de acciones intencionales o negligentes del usuario o de terceros.
 - OURSSON AG no se hace responsable bajo ninguna circunstancia de ninguna pérdida o daño indirecto o consecuente, incluidos sin limitación los

siguientes: pérdida de beneficios, daños causados por interrupciones en actividades comerciales, industriales o de otra índole, derivadas del uso o de la imposibilidad de uso del producto.

9. Debido a las continuas mejoras en el producto, los elementos de diseño y algunas especificaciones técnicas están sujetas a cambio sin previo aviso por parte del fabricante.

Uso del producto una vez superado el tiempo de vida útil:

1. El tiempo de vida útil que OURSSON AG otorga a este producto sólo es válido si el producto se usa exclusivamente para satisfacer necesidades personales, familiares o domésticas, y siempre y cuando el usuario observe las normas de uso, almacenamiento y transporte de productos indicadas. Si el producto se maneja de manera cuidadosa y se usa conforme a las instrucciones del manual, es posible que su vida útil se prolongue más allá del plazo especificado por OURSSON AG.
2. Al final de la vida útil del producto, deberá ponerse en contacto con un centro técnico autorizado para llevar a cabo un mantenimiento preventivo del producto y determinar la idoneidad de prolongar su uso. Las tareas para realizar un mantenimiento preventivo de los productos se llevan a cabo también en los centros de servicio (con coste adicional).
3. OURSSON AG no recomienda usar este producto una vez rebasado el límite de su vida útil sin que un centro técnico autorizado realice antes un mantenimiento preventivo, ya que en caso contrario el producto podría suponer un riesgo para la vida, la salud o las propiedades del usuario.

Reciclaje y eliminación del producto

Este aparato ha sido identificado de acuerdo con la directiva europea 2002/96/EG sobre residuos de aparatos eléctricos y electrónicos (WEEE). Al final de su vida útil, el producto no puede eliminarse junto con los residuos domésticos corrientes. En su lugar, deberá llevarlo a un punto de reciclaje de aparatos eléctricos y electrónicos adecuado para llevar a cabo el tratamiento y la eliminación conformes a las normativas nacionales o locales. Al deshacerse este producto de forma correcta, está ayudando a la conservación de los recursos naturales y evitando que el producto dañe

el medio ambiente y la salud de las personas. Para obtener más información sobre los puntos de recogida y reciclaje de este producto, diríjase a las autoridades de su municipio o a la empresa de recogida de residuos domésticos.



Fecha de fabricación

Cada producto cuenta con un número de serie único en forma de cadena alfanumérica, duplicada en un código de barras que contiene la siguiente información: nombre del grupo de productos, fecha de fabricación, número de serie del producto.



El número de serie se encuentra en la parte posterior del producto, en el embalaje y en la tarjeta de garantía.

- 1 Las dos primeras letras corresponden al grupo de productos (licuadora, JM (juice maker)).
- 2 Los dos primeros dígitos corresponden al año de fabricación.
- 3 Los siguientes dos dígitos corresponden a la mes de fabricación.
- 4 Los últimos dos dígitos corresponden al número de serie del producto.

Para evitar malentendidos, recomendamos encarecidamente que lea con atención el manual de instrucciones y las obligaciones de la garantía. Compruebe que la tarjeta de garantía sea correcta. La tarjeta de garantía es válida únicamente si en ella se indica de forma clara y correcta los siguientes datos: modelo, número de serie, fecha de compra, sello, firma del comprador. El número de serie y el modelo del aparato deben coincidir con los que se indican en la tarjeta de garantía. Si estas condiciones no se cumplen o bien los datos especificados en la tarjeta de garantía están cambiados, la tarjeta de garantía queda invalidada.



oursson

Si desea realizar alguna consulta o tiene algún problema con un producto OURSSON AG, póngase en contacto con nosotros por correo electrónico: support@oursson.com

Este manual está protegido por las leyes de copyright internacionales y de la UE. Cualquier uso no autorizado de las instrucciones, incluidas (sin limitación) la copia, la impresión y la distribución, puede acarrear responsabilidades civiles o penales.

Información de contacto:

1. Fabricante - OURSSON AG (Orson AG), Rue du Grand-Chêne 5, 1003 Lausanne (Suiza).
2. Información de certificación del producto disponible en el sitio web www.oursson.com.

OURSSON AG

Fabricado en China

CE
21

CONSIGNES DE SÉCURITÉ, Fig. A



Symbole de danger

Rappel à l'utilisateur sur la haute tension.



Symbole d'avertissement

Rappel concernant la nécessité du respect des consignes lors de l'utilisation de l'appareil.

Lors de l'utilisation des appareils électriques, l'utilisateur doit prendre les précautions suivantes :

- Utilisez l'appareil conformément au manuel d'instructions suivant.
- Installez l'appareil sur une surface stable.
- Utilisez uniquement les outils fournis avec l'appareil.



- Ne mettez pas le cordon dans l'eau ou dans tout autre liquide afin d'éviter tout risque de choc électrique. Si pour certaines raisons, de l'eau pénètre dans l'appareil, veuillez contacter un centre de service agréé (ASC) OURSSON AG.

- Pour l'alimentation, utilisez un réseau électrique avec des caractéristiques propres.
- N'utilisez pas l'appareil dans des zones où l'air peut contenir des vapeurs de substances combustibles.



- N'essayez jamais d'ouvrir l'appareil de vous-même – cela pourrait entraîner un choc électrique pouvant conduire à un dysfonctionnement de l'appareil ou une annulation de la garantie du fabricant. Pour la réparation et la maintenance, contactez les centres de services agréés en charge de la réparation des appareils OURSSON.

- Lorsque l'appareil est déplacé d'un endroit froid à un endroit chaud et vice versa, retirez-le de son emballage avant l'utilisation et patientez 1 à 2 heures sans l'allumer.



- Afin d'éviter les électrocutions, ne plongez pas l'ensemble du produit ou les câbles dans l'eau.
- Prêtez une attention particulière et soyez prudent lorsque vous utilisez l'appareil près des enfants.
- Ne touchez aucune pièce chaude, cela pourrait causer des blessures.
- Le cordon d'alimentation est spécialement conçu relativement court afin d'éviter les risques de blessure
- Ne laissez pas le câble d'alimentation pendre sur le bord coupant d'une table ou au contact des surfaces chaudes.
- Ne branchez pas cet appareil à un réseau électrique surchargé par d'autres appareils : cela pourrait endommager le fonctionnement de votre appareil.
- N'installez pas l'appareil à proximité de cuisinières et de fours électriques et à gaz.
- Après utilisation, assurez-vous de débrancher l'appareil du secteur.
- Protégez l'appareil contre les chocs, chutes, vibrations et autres influences mécaniques.
- Assurez-vous de débrancher l'appareil du secteur avant d'effectuer le nettoyage ou le remplacement des accessoires.
- N'utilisez pas l'appareil à l'extérieur.
- L'utilisation de cet appareil est interdite aux personnes (notamment les enfants) dont les capacités physiques, sensorielles ou mentales sont réduites, ou n'ayant pas suffisamment d'expérience ou de

connaissances. Ces personnes ne peuvent utiliser l'appareil que sous la supervision d'une personne responsable de leur sécurité, ou après avoir pris connaissance de la manière d'utiliser l'appareil en toute sécurité. Ne permettez pas aux enfants de jouer avec l'appareil.

- Cet appareil est prévu pour un usage domestique uniquement.
- Si le cordon d'alimentation est endommagé, faites-le remplacer par un expert du centre de service agréé (ASC) OURSSON AG afin d'éviter tout danger.
- Utilisez uniquement les outils fournis avec l'appareil.
- Lors du nettoyage de l'appareil, n'utilisez pas d'agents abrasifs et des nettoyants organiques (alcool, essence, etc.). Par ailleurs, vous pouvez utiliser une petite quantité de détergent neutre.

RECOMMANDATIONS

- Veuillez lire attentivement le manuel d'instructions avant d'utiliser l'appareil. Conservez le manuel après lecture pour une utilisation ultérieure.
- Toutes les illustrations dans ce manuel sont des représentations schématiques des objets réels, qui peuvent être différentes des images réelles.
- Vous pouvez déplacer l'appareil en tenant son support.
- Si le filtre a été endommagé, cessez d'utiliser l'appareil et contactez un centre de maintenance OURSSON AG agréé.



Le fonctionnement de cet appareil ne nécessite en aucun cas l'usage de la force, car cela pourrait l'endommager par la faute de l'utilisateur.

CONTENU DU KIT

Moteur	1 pce.
Récipient à pulpe, 2 l.....	1 pce.
Insertion du filtre	1 pce.
Filtre à treillis	1 pce.
Couvercle	1 pce.
Poussoir.....	1 pce.
Brosse de nettoyage.....	1 pce.
Manuel d'instructions.....	1 pce.

ÉLÉMENTS DE CONCEPTION, Sch. B

- 1 Poussoir
- 2 Goulotte d'alimentation
- 3 Couverture
- 4 Filtre à treillis
- 5 Loquet
- 6 Insertion du filtre
- 7 Dispositif d'évacuation
- 8 Unité du moteur
- 9 Récipient à pulpe

- 10 Bouton d'alimentation :
- a « 0 » – Mise en marche
 - b « 1 » – Mise en marche, basse vitesse
 - c « 2 » – Mise en marche, vitesse élevée

UTILISATION

Avant la première utilisation, nettoyez l'appareil à l'aide d'un chiffon doux et sec. Lavez les autres parties à l'eau chaude et au détergent. **Avant le montage ou le démontage de l'appareil et/ou le retrait des accessoires, assurez-vous qu'il est débranché.**

Ordre d'assemblage Sch. B.

- Placez le moteur sur une surface plane et propre.
- Assemblez l'appareil en vous rapportant au schéma :
 - Installez l'insertion du filtre sur le moteur.
 - Insérez le filtre dans l'insertion du filtre.
 - Installez le récipient à pulpe.
 - Placez le couvercle.
 - **Fixez le cliquet sur le couvercle du presse-fruits.**
 - Placez sous la goulotte un récipient à jus dont la capacité n'excède pas 1 l.
 - Placez le poussoir dans la goulotte d'alimentation.



L'appareil est équipé d'un verrouillage de sécurité. Vous ne pouvez pas mettre en marche l'appareil si le cliquet n'est pas fixé au couvercle.

ORDRE D'UTILISATION

1. Assemblez l'appareil tel que décrit dans la section précédente.
2. Branchez l'appareil dans une prise électrique.
3. Mettez l'appareil en marche en plaçant le bouton d'alimentation sur «1» ou «2».
4. À l'aide du poussoir, placez les ingrédients que vous aurez au préalable lavés, et si nécessaire pelés et découpés dans la goulotte d'alimentation. **Retirez les pépins de fruits à gros pépins tels que les prunes, les abricots ou les pêches avant d'en extraire le jus.**
5. Après avoir extrait du jus avec l'appareil, arrêtez-le et débranchez-le.

Les ingrédients doivent être placés en petites portions afin de ne pas trop remplir le verre. Utilisez le poussoir pour pousser les ingrédients. En outre, le poussoir permet d'éviter de faire des éclaboussures de jus de la goulotte d'alimentation lors du pressage de produits juteux.

À la fin de l'extraction du jus, fermez le couvercle de la goulotte afin d'éviter que les résidus de jus ne tombent sur la table.

ASTUCE : Il est recommandé de boire des jus frais immédiatement après leur préparation, car après un certain temps, ils commencent à s'écailler et à perdre des propriétés utiles et leur attrait.



Pour pousser les ingrédients dans la goulotte d'alimentation, utilisez exclusivement le poussoir, qui est joint à l'appareil. Il est strictement interdit de pousser les ingrédients à l'aide des mains, car cela présente un risque de blessure.



Pour éviter la surchauffe du moteur, n'utilisez pas cet appareil pendant plus de 4 minutes sans interruption. Pour toutes les 4 minutes, prenez 5 minutes de pause pour laisser refroidir l'appareil.



Avant d'ouvrir l'appareil, assurez-vous que le moteur est complètement à l'arrêt.

REMARQUE : L'appareil se met à vibrer, si le filtre à treillis est obstrué ou endommagé. Arrêtez l'appareil et vérifiez l'état du filtre à treillis.



N'utilisez pas de filtres à treillis endommagés.

VIDANGE DU RÉCIPIENT À PULPE ET DU FILTRE À TREILLIS :

- Arrêtez l'appareil en plaçant le bouton d'alimentation sur le symbole «0».
- Détachez le récipient à pulpe du moteur. Videz-le.
- Réinstallez le récipient à pulpe.
- Le filtre à treillis doit être vidangé lorsque :
 - La vitesse de rotation du moteur est en baisse
 - Le jus est trop visqueux
 - L'appareil se met à vibrer

REMARQUE : Vous devez vider le récipient à pulpe avant que le niveau de pulpe n'atteigne le seuil du bac. Il est recommandé de vider le récipient à pulpe et le filtre à treillis en même temps.

DÉMONTAGE DU PRESSE-FRUIT :

- Arrêtez et débranchez l'appareil.
- **Attendez que le moteur s'arrête complètement, c'est-à-dire environ 10 sec.**
- Retirez le poussoir et le récipient à pulpe.
- Abaissez le cliquet et retirez le couvercle.
- Retirez le filtre à treillis.
- Retirez l'insertion du filtre du moteur.

RECOMMANDATIONS DE PRÉPARATION :

1. N'introduisez pas dans l'appareil des ingrédients séchés ou durs tels que des grains entiers, des fruits à pépins ou noyaux durs, à peau épaisse ou de la glace. Les composants du presse-fruits peuvent en être endommagés.
2. Ne pressez pas des produits non juteux (noix de coco, morceaux de sucre, grains entiers, etc.).
3. N'utilisez pas d'ingrédients contenant trop d'huile végétale ou de graisse animale. N'utilisez pas le presse-fruits pour l'extraction d'huile des ingrédients.
4. Ne chargez pas de pulpe dans le presse-fruits.
5. Après l'extraction de jus d'ingrédients à petits pépins, vous devez nettoyer tous les composants de l'appareil afin d'en retirer les résidus de pépins.
6. La quantité de jus dépend de la fraîcheur et de la teneur en jus des produits. Plus les légumes ou fruits sont frais, plus il est possible d'en extraire du jus.

Ingrédients	Préparation	Vitesse	Remarque
Pomme (poire, coing, etc.)	Les fruits de taille moyenne peuvent être introduits sans préparation préalable. Découpez les gros fruits. Enlevez le pédoncule.	1	Coupez la partie du fruit endommagée.

Ingrédients	Préparation	Vitesse	Remarque
Cerises (prunes, etc.)	Retirez les noyaux pour éviter d'endommager l'appareil.	2	Pour extraire du jus de baies congelées, dégivrez-les et mettez-les dans la goulotte d'alimentation avec du jus dégivré.
Pastèques (melons, citrouilles, etc.)	Épluchez les fruits. Retirez ensuite leurs pépins et découpez-les de sorte qu'ils puissent passer dans la goulotte d'alimentation.	1	Sert à préparer des cocktails.
Oranges (citrons, mandarines, etc.)	Épluchez les fruits. Retirez leurs pépins et découpez les plus gros fruits.	1	Utilisez des oranges spéciales pour faire du jus (celles sans pépins). Pour obtenir une quantité maximale de jus, avant l'extraction, mettez les fruits dans le four à puissance moyenne pendant 20 secondes. Utilisez cette astuce pour préparer des cocktails.
Carottes (betteraves, panais, racine de persil, céleri, etc.)	Épluchez les légumes, et découpez les plus gros.	1	Diluez le jus de betterave avec de l'eau. Il est recommandé d'ajouter une goutte de matières grasses (huile d'olive ou crème) dans le jus de carottes pour une assimilation de la vitamine A.
Choux (blanc, rouge, brocoli, etc.)	Lavez et découpez les choux et le brocoli, et divisez les choux fleurs en fleurettes.	1	S'utilise pour des thérapies à base de jus. Veuillez consulter votre médecin.
Pommes de terre (ignames, artichauts, etc.)	Épluchez les légumes, et découpez les plus gros.	1	
Panais (épinards, bette, céleri, etc.)	Prenez les racines, trempez-les dans de l'eau froide puis rincez-les soigneusement	1	
Framboises (mûres, fraises, etc.)	Retirez les sépales des baies.	1	Le jus peut contenir des particules de pépins qui lui confèrent un goût acidulé.
Raisins (baies d'argousier, grenades, chèvrefeuilles, etc.)	Séparez les baies de leurs brindilles, épluchez les grenades et retirez les pépins de la membrane.	2	Le jus de grenade peut devenir plus amer si de la membrane se retrouve dans la goulotte d'alimentation. Utilisez des raisins sans pépins.
Concombre (zucchini, courge, etc.)	épluchez les légumes et retirez les pépins si les légumes sont trop mûrs.	1	Convient parfaitement aux légumes.
Radis (navets, etc.)	Coupez les queues, et découpez les plus gros.	1	Faites des mélanges de jus pour en réduire l'amertume.
Tomates (tomates cerises, etc.)	Retirez les tiges, et découpez les plus gros.	2	Le jus devient un peu aqueux.
Mangues (ananas, kiwi, etc.)	Épluchez les fruits, retirez les pépins, et retirez le cœur de l'ananas.	1	S'utilise pour réaliser des mélanges.
Groseilles (canneberges, lingons, etc.)	Séparez les baies de leurs tiges.	2	Le jus a une consistance de purée, et contient peut-être des pépins.
Poivrons doux (piments, etc.)	Retirez les tiges et les pépins.	1	N'utilisez pas le poivre de Cayenne, parce qu'il n'est pas assez juteux.

NETTOYAGE ET ENTRETIEN, Sch. C

- Le récipient à pulpe, l'insertion du filtre, le filtre à treillis, le couvercle et le poussoir peuvent être passés au lave-vaisselle. Séchez soigneusement toutes les parties.



Essuyez l'appareil avec un chiffon humide. N'immergez jamais l'appareil dans de l'eau en raison du risque de choc électrique.

REMARQUE : Les plaques colorées sur des composants en plastique du presse-fruits, laissées, par exemple, par le jus de carottes ou de betterave, peuvent être nettoyées avec un peu d'huile végétale. Lavez ensuite ces parties à l'eau courante.

PROBLÈMES ÉVENTUELS ET SOLUTIONS

Problème	Solutions
L'appareil ne fonctionne pas.	<ul style="list-style-type: none"> Vérifiez si le cordon d'alimentation est connecté à la prise. Si l'appareil n'est pas alimenté, branchez-le à la prise. Vérifiez si l'appareil est assemblé correctement. Sinon, désassemblez et réassemblez-le suivant les instructions. Si le problème persiste, contactez un centre de maintenance OURSSON agréé.
Jus en petite quantité	<ul style="list-style-type: none"> Chaque ingrédient possède une teneur en jus spécifique. Si les produits ne sont pas frais, ils perdent leur teneur en jus. Trempez les ingrédients dans de l'eau pendant 1 à 2 heures pour les rafraîchir. Si vous utilisez des ingrédients à menus pépins, après quelques chargements, ces menus pépins peuvent réduire la quantité de jus. Pour un meilleur résultat, entre les préparations, désassemblez l'appareil et débarrassez-le des menus pépins.
Beaucoup de pulpe dans le jus	<ul style="list-style-type: none"> En raison d'une extraction prolongée de jus, et en fonction des caractéristiques de l'ingrédient utilisé, il peut y avoir beaucoup de pulpe dans le jus. Pour réduire la pulpe dans le jus, détachez le verre à jus et retirez-en la pulpe régulièrement. Un filtre ou une vis endommagés peuvent affecter le rendement de l'appareil et la qualité du jus. Il est, dans ce cas, recommandé de les remplacer. L'introduction simultanée de portions trop importantes d'ingrédients dans le presse-fruits peut entraîner des arrêts fréquents et donner du jus avec beaucoup de pulpe. Introduisez doucement les ingrédients et en petites portions.
Perception de sons étranges lorsque l'appareil est en marche.	<ul style="list-style-type: none"> Assurez-vous que tous les composants sont correctement assemblés. Essayez de désassembler et de réassembler le presse-fruit, puis écoutez le son qu'il émet. Ne faites pas tourner le presse-fruits sans ingrédients. Vérifiez les dimensions des produits à presser. Il est recommandé de découper les ingrédients les plus gros en petits morceaux pour qu'ils puissent aller dans la goulotte d'alimentation. Le bruit perçu dépend du type et de la taille des ingrédients. Un bruit étrange peut être perçu lorsque l'appareil fonctionne sur des surfaces irrégulières ou inclinées. Placez-le sur une surface plane et stable
Pulpe très humide	<ul style="list-style-type: none"> Au début du processus de pressage, la pulpe peut être humide. La pulpe obtenue peut être humide si vous utilisez des ingrédients avariés. Avant d'extraire du jus des ingrédients longtemps conservés dans le réfrigérateur, trempez-les dans de l'eau potable pendant 1 à 2 heures.
L'appareil vibre.	<ul style="list-style-type: none"> Une légère vibration du presse-fruits est admise pendant le fonctionnement. Elle ne saurait être considérée comme un dysfonctionnement.
L'appareil a cessé de fonctionner	<ul style="list-style-type: none"> Arrêtez l'appareil et laissez-le refroidir pendant 5 minutes. Puis remettez-le en marche.

CERTIFICATION DU PRODUIT

Pour plus d'informations sur la certification du produit, rendez-vous sur le site <http://www.oursson.com> ou demandez-en un exemplaire à votre vendeur.

Caractéristiques	
Modèle	JM3300
Consommation d'énergie en W	max 800
Tension nominale	220-240 V~ ; 50 Hz
Classe de protection	II
Exigences de température pour le stockage et le transport	-25 °C à +35 °C
Température de fonctionnement requise	+5 °C à +35 °C
Conditions d'humidité	15 à 75 % (sans condensation)
Poids, kg	7,3

*Les produits doivent être stockés dans des entrepôts secs et aérés à des températures inférieures à -25 °C.



Les réparations du presse-fruits doivent être effectuées exclusivement par un technicien qualifiée dans un centre d'entretien OURSSON.AG agréé.

ENTRETIEN

La société OURSSON AG vous témoigne sa profonde gratitude pour avoir choisi ses produits. Nous avons fait tout notre possible pour que ce produit vous satisfasse et que sa qualité soit conforme aux normes mondiales les plus exigeantes. Pour tout besoin d'entretien de votre produit de marque OURSSON, veuillez contacter l'un de nos centres de service agréés (ci-après dénommés ASC). Une liste complète de nos ASC avec leurs adresses respectives est disponible sur le site Web www.oursson.com.

Obligations de garantie de OURSSON AG :

1. Les obligations de garantie d'OURSSON AG, fournies par ASC OURSSON AG, s'appliquent exclusivement aux modèles conçus par OURSSON AG dans le cadre de la production, de l'achat et de la vente dans le pays où le service de garantie est fourni, acheté dans ce pays, certifié conformément aux normes de ce pays et portant les marques officielles de la conformité.
2. Les obligations de garantie d'OURSSON AG s'appliquent dans le cadre de la loi relative à la protection des droits du consommateur et sont régulées par les lois en vigueur dans le pays dans lequel elles sont définies. Elles s'appliquent uniquement lorsque le produit est utilisé exclusivement à des fins personnelles, au sein de la famille et de la maison. Les obligations de garantie d'OURSSON AG ne s'appliquent pas à l'utilisation des produits à des fins commerciales ou en relation avec l'acquisition de biens qui seront utilisés par des entreprises, des institutions et des organisations.
3. OURSSON AG définit les conditions d'utilisation et les périodes de garantie suivantes de ses produits :

Nom du produit	Cycle de vie, mois	Période de garantie, mois
Fours à micro-ondes, machines à pain, foyers à induction Multicuseurs, robots, bouilloires électriques, grils électriques, mixeurs, batteuses, broyeurs de viande, grille-pains, casseroles thermiques, cafetières, marmites à vapeur, presse-fruits, hachoirs, déshydrateurs, yaourtières, fermenteurs, mini-fours, congélateurs, réfrigérateurs, cafetières automatiques, moussieur à lait, râpe multifonction, yaourt/fermenteur Balances de cuisine, siphons	60	24

4. Les obligations de garantie d'OURSSON AG ne sont pas applicables aux produits suivants, si leur remplacement est pris en charge et effectué ou si des produits qui ne sont pas fournis par l'entreprise sont utilisés :
 - Les batteries.
 - Les boîtiers, les courroies, les cordons destinés au transport des accessoires de montage, les outils, la documentation fournie avec l'appareil.
5. La garantie ne couvre pas les défauts causés résultant du non-respect des règles d'utilisation, de stockage ou

de transport des marchandises, toute action réalisée par un tiers ou un cas de force majeure, y compris mais s'en s'y limiter, les cas suivants :

- Lorsque le défaut résulte d'une négligence, d'une utilisation de l'appareil à d'autres fins, d'une violation des conditions et règles d'utilisation définies au préalable dans le manuel d'instructions, incluant l'exposition à des températures élevées et faibles ou à un niveau élevé d'humidité ou de poussière, l'ouverture de l'appareil par soi-même et ou après une tentative de réparation par soi-même, le non-respect des normes d'état concernant les secteurs, la présence de liquides, d'insectes, d'autres corps étrangers, de substances dans l'appareil, ainsi que de l'utilisation prolongée de l'appareil dans des modes de fonctionnement extrêmes.
 - Lorsque le défaut de l'appareil résulte de tentatives non autorisées de tester l'appareil ou de toute modification de sa constitution ou des logiciels, y compris toute réparation et maintenance dans des centres de service non autorisés.
 - Lorsque le défaut de l'appareil résulte de l'utilisation d'équipements, d'accessoires, de pièces de rechange et de batteries non conformes et ou de mauvaise qualité.
 - Lorsque le défaut de l'appareil est associé à son utilisation avec un équipement supplémentaire (accessoires), différent de l'équipement supplémentaire recommandé par OURSSON AG pour toute utilisation avec cet appareil. OURSSON AG n'est en aucun cas responsable de la qualité de l'équipement supplémentaire (accessoires) fabriqué par un tiers, de la qualité de ses appareils utilisés avec ce type d'équipement, ainsi que de la qualité du fonctionnement de l'équipement supplémentaire d'OURSSON AG avec des appareils d'autres fabricants.
6. Les défauts de l'appareil détectés au cours de sa durée de vie sont réparés par les centres de service agréés (ASC). Pendant la période de garantie, la réparation des défauts est gratuite sur présentation de l'original du certificat de garantie et des documents qui attestent de l'objet et de la date du contrat d'achat. En l'absence de tels documents, la période de garantie est estimée à partir de la date de fabrication des marchandises. Veuillez noter :
 - Les procédures de configuration et d'installation (montage, raccordement, etc.) de l'appareil décrites dans le manuel joint ne rentrent pas dans la garantie d'OURSSON AG ; celles-ci peuvent être effectuées par l'utilisateur et par des spécialistes de la plupart des centres de service agréés à un coût.
 - Tous les travaux de maintenance des appareils (nettoyage et lubrification des pièces amovibles, remplacement des pièces consommables et d'alimentation, etc.) sont rémunérés.
 7. OURSSON AG n'est pas responsable de tout dommage causé directement ou indirectement par ses appareils sur les personnes, les animaux, la propriété, si ce dommage résulte du non-respect des règles et conditions d'utilisation, de stockage, de transport ou d'installation de l'appareil, et de toute action intentionnelle ou de négligence menée par l'utilisateur ou des tiers.

8. OURSSON AG n'est en aucun cas responsable de toute perte ou de tout dommage spécifique, accidentel, indirect ou conséquent, y compris mais sans s'y limiter : les pertes de profits, les dommages causés par des interruptions d'activités commerciales, industrielles ou autres, résultant de l'utilisation ou de la mauvaise utilisation de l'appareil.
9. En raison des améliorations continues apportées à l'appareil, le design et les caractéristiques techniques sont sujets à modifications, sans aucun préavis de la part du fabricant.

Utilisation de l'appareil conformément aux normes d'utilisation (durée de vie) :

1. La durée de vie fixée par OURSSON AG pour cet appareil s'applique uniquement lorsque celui-ci est utilisé exclusivement pour des besoins personnels, de la famille ou de la maison, ainsi que lorsque l'utilisateur respecte les consignes d'utilisation, de stockage et de transport des produits. Lorsque l'appareil est utilisé avec soin et conformément aux normes d'utilisation, la durée de vie réelle peut excéder celle définie par OURSSON AG.
2. À la fin de la durée de vie de l'appareil, veuillez contacter un centre de service agréé pour effectuer une maintenance de l'appareil à titre préventif et afin de déterminer si cet appareil est approprié pour une utilisation future. Toute maintenance à titre préventif effectuée sur l'appareil est également réalisée par d'autres centres de service et cela à un coût.
3. OURSSON AG ne recommande pas l'utilisation de cet appareil après la fin de sa durée de vie, sans la réalisation de la maintenance à titre préventif par le centre de service agréé, car l'appareil pourrait constituer un danger pour la vie, la santé ou les possessions de l'utilisateur.

Recyclage et mise au rebut de l'appareil

Cet appareil a été identifié conformément à la Directive européenne 2002/96/EG relative aux déchets d'équipements électriques et électroniques – DEEE. Une fois la durée de vie écoulée, évitez de jeter l'appareil avec les autres ordures ménagères. Déposez-le plutôt dans une déchèterie recyclant des équipements électriques et électroniques pour un traitement approprié et une mise au rebut conforme aux lois fédérales et locales en vigueur. En

mettant cet appareil au rebut de façon correcte, vous participez à la conservation des ressources naturelles et à la prévention de la destruction de l'environnement et de la santé humaine. Pour de plus amples informations sur la déchetterie et le recyclage de cet appareil, veuillez contacter les autorités locales ou l'entreprise afin d'obtenir les règles de mise au rebut des ordures ménagères.



Date de fabrication

Chaque produit est doté d'un numéro de série unique au format alphanumérique doublé d'un code à barres qui comporte les informations suivantes : nom du groupe de produit, date de fabrication et numéro de série du produit.



Le numéro de série se trouve à l'arrière du produit, sur l'emballage et la carte de garantie.

- 1 Les deux premières lettres correspondent au groupe du produit (presse-fruits - JM).
- 2 Les deux premiers chiffres correspondent à l'année de fabrication.
- 3 Les deux chiffres suivants correspondent à la mois de fabrication.
- 4 Les deux derniers chiffres correspondent au numéro de série de l'appareil.

Pour éviter tout malentendu, nous vous recommandons fortement de lire attentivement le manuel d'instructions et les obligations de garantie. Assurez-vous de l'exactitude de votre carte de garantie. La carte de garantie est uniquement valable lorsque les éléments suivants sont corrects et clairement spécifiés : le modèle, le numéro de série, la date d'achat, les timbres clairs et la signature de l'acheteur. Le numéro de série et le modèle de l'appareil doivent être identiques à ceux indiqués sur la carte de garantie. Si ces conditions ne sont pas remplies ou en cas de modification des données, la carte de garantie n'est pas valide.



OURSSON

Pour toutes questions ou tous problèmes avec les appareils OURSSON AG, veuillez nous contacter par courriel à l'adresse: support@oursson.com

Le présent manuel est protégé par la loi sur la propriété intellectuelle internationale et de l'UE. Toute utilisation non autorisée de ce manuel d'instructions, y compris toute copie, impression et publication, sans s'y limiter, implique, pour le coupable, l'application des régimes de responsabilité civile et criminelle.

Contact:

1. Fabricant de marchandises - OURSSON AG (Orson AG), Rue du Grand-Chêne 5, 1003 Lausanne, Suisse.
2. Les informations concernant la certification du produit sont disponibles sur le site Web www.oursson.com.

OURSSON AG
Fabriqué en Chine

CE
27

ISTRUZIONI DI SICUREZZA, Fig. A



Simbolo di pericolo

Un promemoria per l'utente relativo all'alta tensione.



Simbolo di avvertenza

Un promemoria per l'utente sulla necessità di operare esattamente secondo le istruzioni.

Quando si utilizzano elettrodomestici, adottare le seguenti precauzioni:

- Utilizzare il dispositivo come indicato nel seguente manuale di istruzioni.
- Installare il dispositivo su una superficie stabile.
- Utilizzare solo gli strumenti inclusi nel set di prodotti.



- Non immergere il cavo in acqua o in altri liquidi, per evitare il rischio di scossa elettrica. Se per qualsiasi ragione dovesse entrare dell'acqua all'interno dell'unità, contattare un centro di assistenza autorizzato (ASC) OURSSON AG.
- Per l'alimentazione utilizzare solo una rete elettrica con le caratteristiche adeguate.
- Non utilizzare il dispositivo in aree in cui l'aria può contenere vapori di sostanze infiammabili.
- Non tentare mai di aprire il dispositivo autonomamente, ciò potrebbe causare una scossa elettrica e quindi un malfunzionamento del prodotto e invalidare la garanzia del produttore. Per la riparazione e la manutenzione, contattare solo i centri di assistenza OURSSON autorizzati alla riparazione dei prodotti.



- Quando si sposta l'apparecchio da un luogo freddo ad uno caldo e viceversa, disimballarlo prima dell'uso e attendere 1-2 ore prima dell'accensione.



- Per evitare scosse elettriche, non immergere l'intero prodotto o i cavi in acqua.
- Prestare particolare attenzione e cautela quando si utilizza il dispositivo vicino a bambini.
- Non toccare le parti calde, poiché potrebbero causare lesioni.
- Il cavo di alimentazione è fabbricato appositamente relativamente corto per evitare il rischio di lesioni.
- Evitare che il cavo penda su bordi affilati del tavolo o che venga a contatto con superfici calde.
- Non collegare questo dispositivo a una presa multipla sovraccaricata da altri apparecchi: questo può provocare il funzionamento non corretto del dispositivo.
- Non installare il dispositivo vicino a fornelli elettrici a gas e a forni.
- Dopo l'uso, accertarsi di scollegare il dispositivo dalla rete di alimentazione.
- Proteggere il dispositivo da urti, cadute, vibrazioni e altri danni meccanici.
- Accertarsi di disconnettere il dispositivo dalla rete elettrica prima di effettuare la pulizia o di cambiare gli accessori.
- Non utilizzare il dispositivo all'esterno.
- Questo apparecchio non è concepito per l'uso da parte di persone (bambini inclusi) con capacità fisiche, sensoriali o mentali ridotte o carenti di esperienza e conoscenze relative ad esso. Queste persone possono utilizzare il dispositivo solo sotto la supervisione della persona responsabile della loro sicurezza o dopo essere state istruite sull'uso sicuro del dispositivo. Non consentire ai bambini di giocare con il prodotto.

IT

- Questo prodotto è ideato esclusivamente per l'uso domestico.
- Se il cavo di alimentazione è danneggiato, deve essere sostituito da uno specialista del centro di assistenza autorizzato (ASC) OURSSON AG per evitare pericoli.
- Utilizzare solo gli strumenti inclusi nel set di prodotti.
- Durante la pulizia dell'apparecchio non utilizzare detergenti abrasivi e organici (alcol, benzina, ecc.). Durante la pulizia del dispositivo utilizzare solo una piccola quantità di detergente neutro.

RACCOMANDAZIONI

- Leggere il manuale di istruzioni prima di utilizzare il dispositivo. Conservare il manuale dopo la lettura, per utilizzo futuro.
- Tutte le illustrazioni contenute nel presente manuale sono rappresentazioni schematiche di oggetti reali e possono differire dalle immagini effettive.
- Il dispositivo può essere spostato solo mantenendo il supporto.
- Se il filtro è danneggiato, interrompere l'uso del dispositivo e contattare un centro assistenza autorizzato OURSSON AG.



Non forzare in nessun caso il dispositivo, ciò potrebbe arrecare danni al prodotto, a causa di un errore dell'utente.

SET DI PRODOTTI

Unità motore	1 pz.
Contentore polpa, 2 L	1 pz.
Alloggiamento filtro	1 pz.
Filtro a maglie	1 pz.
Coperchio	1 pz.
Dispositivo di pressione	1 pz.
Spazzola di pulizia	1 pz.
Manuale di istruzioni	1 pz.

ELEMENTI DI DESIGN, Fig. B

- 1 Dispositivo di pressione
- 2 Imbuto per introduzione alimenti
- 3 Coperchio
- 4 Filtro a maglie
- 5 Gancio
- 6 Alloggiamento filtro
- 7 Dispositivo di scarico
- 8 Unità motore
- 9 Contentore polpa
- 10 Manopola alimentazione:
 - a «0» – Accensione
 - b «1» – Accensione, bassa velocità
 - c «2» – Accensione, alta velocità

UTILIZZO

Prima del primo utilizzo, pulire il corpo con un panno morbido asciutto. Le altre parti **devono essere lavate con acqua calda e detersivo**. **Prima del montaggio o dello smontaggio e/o della rimozione degli accessori, accertarsi che il dispositivo sia scollegato.**

Ordine di montaggio Fig. B.

- Mettere l'unità motore su una superficie piatta e pulita.
- Montare il dispositivo secondo l'immagine:
 - Installare l'alloggiamento del filtro sull'unità motore.
 - Inserire il filtro nell'apposito scomparto.
 - Installare il contenitore della polpa.
 - Installare il coperchio.
 - **Fissare il gancio sul coperchio della centrifuga.**
- Mettere sotto al beccuccio un contenitore per il succo, con una capacità di almeno 1 L.
- Mettere il dispositivo di pressione nell'imbuto per l'introduzione degli alimenti.



Il dispositivo è dotato di un blocco di sicurezza. Non è possibile accendere il dispositivo se il gancio non è fissato al coperchio.

ORDINE DI FUNZIONAMENTO

1. Montare il dispositivo come descritto nella sezione precedente.
2. Collegare il dispositivo a una presa elettrica.
3. Accendere il dispositivo, portare la manopola sulla posizione «1» o «2».
4. Con l'aiuto del dispositivo di pressione mettere gli ingredienti già lavati e, se necessario, sbucciati e tagliati a pezzi nell'imbuto apposito. **Per la frutta con noccioli grandi, come prugne, albicocche o pesche, è necessario togliere i noccioli prima di preparare la centrifuga.**
5. Alla fine della preparazione, spegnere e scollegare il dispositivo.

Gli ingredienti devono essere messi a piccole porzioni, non riempire troppo la tazza. Utilizzare il dispositivo di pressione per spingere gli ingredienti. Inoltre, il dispositivo di pressione aiuta ad evitare di schizzare il succo dall'imbuto, quando si centrifugano prodotti ricchi di succo.

Alla fine della preparazione, chiudere il coperchio del beccuccio in modo che i resti del succo non cadano sul tavolo.

SUGGERIMENTO: Si raccomanda di bere succhi freschi immediatamente dopo la preparazione, perché dopo un po' iniziano a scomporsi, perdere proprietà utili e gusto.



Per spingere gli ingredienti nell'imbuto di inserimento, utilizzare solo l'apposito dispositivo, in dotazione con il dispositivo. È severamente proibito spingere gli ingredienti con le mani, perché ciò potrebbe provocare lesioni.



Per evitare il surriscaldamento del motore, non utilizzare questo dispositivo per oltre 4 minuti senza pausa. Ogni 4 minuti, fare una pausa di 5 minuti e lasciar raffreddare il dispositivo.



Prima di aprire il dispositivo, assicurarsi che l'unità motore sia completamente ferma.

NOTA: Se il dispositivo vibra, vuol dire che il filtro a maglie è intasato o danneggiato. Spegnere il dispositivo e controllare lo stato del filtro a maglie.



Non bisogna usare filtri a rete danneggiati.

SVUOTAMENTO DEL CONTENITORE DELLA POLPA E DEL FILTRO A MAGLIE:

- Spegnere il dispositivo, portare la manopola su "0".
- Staccare il contenitore della polpa dall'unità motore. Svuotare il contenitore.
- Installare di nuovo il contenitore della polpa.
 - Il filtro a maglie deve essere svuotato se:
 - La velocità di rotazione dell'unità motore è diminuita.
 - Il succo è troppo denso.
 - Il dispositivo comincia a vibrare.

NOTA: Il contenitore della polpa deve essere svuotato se il livello della polpa raggiunge il bordo del vassoio. Si raccomanda di svuotare il contenitore della polpa e il filtro a maglie contemporaneamente.

SMONTAGGIO DELLA CENTRIFUGA:

- Spegnere e scollegare il dispositivo.
- **Attendere fino all'arresto dell'unità motore, circa 10 sec.**
- Rimuovere il dispositivo di pressione e il contenitore della polpa.
- Abbassare il gancio e rimuovere il coperchio.
- Rimuovere il filtro a maglie.
- Rimuovere l'alloggiamento del filtro dall'unità motore.

CONSIGLI PER LA PREPARAZIONE:

1. Non mettere nel dispositivo ingredienti secchi o duri, come cereali, frutta con semi duri, buccia spessa o ghiaccio. Questo potrebbe danneggiare le parti del dispositivo.
2. Non premere alimenti senza succhi (cocco, canna da zucchero, cereali, ecc.).
3. Non utilizzare ingredienti che contengono una quantità eccessiva di olio vegetale o grassi animali. Non utilizzare la centrifuga per spremere olio dagli ingredienti.
4. Non caricare la polpa nella centrifuga.
5. Dopo aver centrifugato ingredienti con semi piccoli, bisogna pulire tutte le parti del dispositivo ed eliminare i semi.
6. La quantità di succo dipende dalla freschezza e dalla ricchezza di succo degli ingredienti. Più la verdura e la frutta sono fresche, più succo sarà prodotto.

Ingredienti	Preparazione	Velocità	Nota
Mele (pere, mele cotogne, ecc.)	La frutta di grandezza media può essere centrifugata senza preparazione. La frutta grande va tagliata. Rimuovere il peduncolo.	1	Tagliare la polpa danneggiata della frutta.

Ingredienti	Preparazione	Velocità	Nota
Ciliege (prugne, ecc.)	Togliere i noccioli per evitare danni al dispositivo.	2	Per preparare il succo da frutti di bosco congelati, scongelarli, metterli nell'imbuto di inserimento con i succhi derivati dallo scongelamento.
Cocomero (melone, zucca, ecc.)	Sbucciare la frutta, rimuovere i semi e tagliarla in pezzi in modo che si adattino all'imbuto.	1	Utilizzare per preparare miscele e cocktail.
Arance (limoni, mandarini, ecc.)	Sbucciare la frutta, rimuovere i semi; tagliare la frutta grande.	1	Utilizzare arance speciali da premuta (sono senza semi). Per spremere la quantità massima di succo, prima di spremere gli agrumi, metterli nel forno 20 secondi ad alimentazione media. Utilizzare per preparare i cocktail.
Carote (barbabietola, pastinaca, prezzemolo a grossa radice, sedano, ecc.)	Sbucciare la verdura, tagliare quella grande a pezzi.	1	Diluire il succo di barbabietola con acqua. Si raccomanda di aggiungere una goccia di olio (olio di oliva o panna) nel succo di carota per l'assimilazione della Vitamina A.
Cavolo (bianco, rosso, broccoli, ecc.)	Lavare il cavolo e tagliarlo; dividere broccoli e cavolfiori in infiorescenze.	1	Utilizzare per terapia dal vivo con succhi freschi, consultare in anticipo il proprio medico.
Patate (yam, carciofo, ecc.)	Sbucciare la verdura, tagliare quella grande a pezzi.	1	
Prezzemolo (spinaci, bietola, sedano, ecc.)	Prendere le foglie, immergere in acqua fredda e sciacquare bene.	1	
Lampone (mirtilli, fragole, ecc.)	Togliere i sepoli dalle bacche.	1	Il succo può contenere particelle di semi che donano un gusto acido.
Uva (olivello, melograno, caprifoglio, ecc.)	Separare le bacche dagli stecchi, sbucciare il melograno e togliere i semi dalla membrana.	2	Il succo di melograno può diventare amaro se la membrana cade nell'imbuto, utilizzare chicchi senza semi.
Cetrioli (zucchine, zucca, ecc.)	Sbucciare la verdura, togliere i semi se le verdure sono troppo mature.	1	Va bene per le cime di rapa.
Ravanello (rape, ecc.)	Tagliare gli steli, sbucciare e tagliare le parti grandi a pezzi.	1	Preparare dei succhi misti per ridurre l'asprezza.
Pomodori (pomodori, ecc.)	Togliere lo stelo, tagliare quelli grandi a pezzi.	2	Il succo è un po' acquoso.
Mango (ananas, kiwi, ecc.)	Sbucciare, togliere i semi, togliere la parte interna dell'ananas.	1	Utilizzare per creare succhi misti.
Frutti di bosco (mirtillo rosso, mirtillo, ecc.)	Separare le bacche dagli stecchi.	2	La consistenza del succo è come una purea, potrebbero esserci semi.
Peperoni dolci (peperoni piccanti, ecc.)	Togliere stecchi e semi.	1	Non utilizzare i peperoncini, perché non sono abbastanza succosi.

PULIZIA E MANUTENZIONE, Fig. C

- Contenitore polpa, alloggiamento filtro, filtro a maglie, coperchio e dispositivo di pressione possono essere lavati in lavastoviglie. Asciugare accuratamente tutte le parti.



Asciugare il dispositivo con un panno asciutto. Non immergere mai in acqua il dispositivo a causa del pericolo di scossa elettrica.

NOTA: Le macchie colorate sulle parti di plastica della centrifuga, per esempio da succo di carote o di barbabietole, possono essere rimosse con un po' di olio vegetale. Poi lavare le parti sotto acqua corrente.

POSSIBILI PROBLEMI E SOLUZIONI

Problema	Soluzioni
Il dispositivo non funziona.	<ul style="list-style-type: none">• Controllare se il cavo di alimentazione è collegato alla presa. Se il dispositivo non è collegato, collegarlo alla presa.• Controllare se il dispositivo è montato correttamente. Se non è così, smontare e rimontare secondo le istruzioni.• Se il problema persiste, contattare un centro assistenza autorizzato OURSSON.
Poco succo	<ul style="list-style-type: none">• I vari ingredienti hanno un diverso contenuto liquido.• Se i prodotti non sono freschi, perdono la parte liquida. Mettere gli ingredienti in acqua per 1-2 ore per recuperare.• Se si usano ingredienti con piccoli semi, dopo un po' la loro presenza può ridurre la quantità di succo. Per migliori risultati tra una preparazione e un'altra smontare la macchina e pulirla dai semi.
Molta polpa nel succo	<ul style="list-style-type: none">• Con centrifuga continua e a seconda degli ingredienti, il succo può contenere molta polpa.• Per ridurre la polpa nel succo, smontare la tazza e rimuovere spesso la polpa.• Se il filtro o la vite sono danneggiati, questo può influenzare le prestazioni e la qualità del succo. Si raccomanda di sostituirli.• Se troppi ingredienti sono caricati nella centrifuga contemporaneamente, questo può portare ad arresti frequenti e alla presenza di molta polpa nel succo. Mettere gli ingredienti lentamente e in piccole quantità.
Rumori strani quando il dispositivo è in funzione.	<ul style="list-style-type: none">• Assicurarsi che tutte le parti sono montate correttamente. Cercare di smontare e montare la centrifuga di nuovo e sentire i rumori.• Non azionare la centrifuga senza ingredienti.• Controllare la grandezza dei prodotti da centrifugare. Si raccomanda di tagliare gli ingredienti grandi in piccoli pezzi in modo che si adattino all'imbuto.• A seconda del tipo o della grandezza dei vari ingredienti, possono verificarsi rumori diversi.• Può verificarsi rumore quando la centrifuga è in funzione su superfici non uniformi o inclinate. Posizionarla su una superficie piana e stabile.
La polpa è molto bagnata.	<ul style="list-style-type: none">• All'inizio della centrifuga, la polpa può essere bagnata.• La polpa recuperata può essere bagnata se si utilizzano ingredienti vecchi.• Prima di centrifugare ingredienti tenuti in frigorifero a lungo, metterli in acqua potabile pulita per 1-2 ore.
Il dispositivo vibra.	<ul style="list-style-type: none">• Una piccola vibrazione della centrifuga è possibile durante il funzionamento. Non è considerata un malfunzionamento.
Il dispositivo si è arrestato.	<ul style="list-style-type: none">• Spegnerlo il dispositivo e lasciarlo raffreddare per 5 minuti. Poi riaccenderlo.

CERTIFICAZIONE DEL PRODOTTO

Per le informazioni sulla certificazione dei prodotti, visitare il sito web <http://www.oursson.com> oppure richiedere una copia al rivenditore.

Specifiche tecniche	
Modello	JM3300
Consumo elettrico, W	max 800
Tensione nominale	220-240 V~; 50 Hz
Classe di protezione	II
Requisiti di temperatura di conservazione e trasporto	Da -25 °C a +35 °C
Requisiti della temperatura di funzionamento	Da +5 °C a +35 °C
Requisiti di umidità	15-75% (senza condensa)
Peso, kg	7,3

*I prodotti devono essere conservati in ambienti asciutti, ventilati e con temperature inferiori a -25°C.



Le operazioni di riparazione possono essere eseguite esclusivamente da uno specialista qualificato del centro assistenza OURSSON AG.

ASSISTENZA

OURSSON AG si congratula per la scelta dei nostri prodotti. Abbiamo fatto il possibile affinché questi prodotti possano rispondere alle esigenze dei clienti e affinché la qualità corrisponda ai migliori standard mondiali. Se il prodotto di marca OURSSON necessita di manutenzione, contattare uno dei centri di assistenza autorizzati (di seguito ASC). Sul sito web www.oursson.com è presente un elenco completo di ASC, con il rispettivo indirizzo.

Obblighi di garanzia OURSSON AG:

1. Gli obblighi di garanzia di OURSSON AG, in particolare del centro assistenza OURSSON AG, si applicano solo ai modelli progettati da OURSSON AG per la produzione o la fornitura e la vendita nel Paese in cui è disponibile il servizio di garanzia, ai modelli acquistati in detto Paese, certificati per la conformità agli standard nazionali e dotati di marcatura ufficiale di conformità.
2. Gli obblighi di garanzia di OURSSON AG sono regolamentati dalla legge sulla tutela dei diritti del consumatore e dalle leggi del Paese in cui vengono forniti e solo quando il prodotto è utilizzato esclusivamente a fini personali, familiari o domestici. Gli obblighi di garanzia di OURSSON AG non si applicano all'uso dei prodotti per fini commerciali o in relazione all'acquisizione di beni per soddisfare le esigenze di aziende, istituzioni e organizzazioni.
3. OURSSON AG stabilisce i seguenti termini d'uso e periodi di garanzia per i propri prodotti:

Nome del prodotto	Termini d'uso, mesi	Periodo di garanzia, mesi
Forni a microonde macchine per il pane, piani cottura a induzione Robot multifunzione (multicooker), robot da cucina, bollitori elettrici, griglie elettriche, miscelatori manuali, mixer manuali, tritacarne, miscelatori, tostapane, termos, tostapane, spremiagrumi, pentole a vapore, caffettiere, tritatutto, congelatori, frigoriferi, macchine del caffè automatiche, montalatte Bilance da cucina	60	24

4. Gli obblighi di garanzia di OURSSON AG non si applicano ai seguenti prodotti, considerando la loro sostituzione non relazionata allo smontaggio del prodotto:
 - Batterie.
 - Custodie, cinghie, cavi per il trasporto, accessori di montaggio, strumenti, documentazione allegata al prodotto.
5. La garanzia non copre i difetti causati da violazione delle norme di utilizzo, conservazione o trasporto

dei prodotti, azioni da parte di terzi o cause di forza maggiore, inclusi ma non limitati a, i seguenti casi:

- Se il difetto è causato da una gestione negligente, dall'uso per altri fini, dalla violazione delle condizioni e delle norme di funzionamento stabilite nel manuale di istruzioni, compresi l'esposizione ad alte o basse temperature, l'elevata umidità o polvere, tracce di apertura o di riparazione dell'apparecchio in forma autonoma, la mancata corrispondenza agli standard nazionali della rete di alimentazione elettrica, l'ingresso di liquidi, insetti o altri oggetti estranei, sostanze all'interno del dispositivo, nonché l'utilizzo a lungo termine del prodotto in modalità operative estreme.
 - Se il difetto del prodotto è il risultato di tentativi non autorizzati di testare il prodotto o di apportare modifiche alla struttura o ai programmi software, comprese le riparazioni o la manutenzione in centri di assistenza non autorizzati.
 - Se il difetto del prodotto è il risultato di un uso non conforme e/o di attrezzature, accessori, ricambi, batterie di bassa qualità.
 - Se il difetto del prodotto è associato all'uso in combinazione con attrezzature aggiuntive (accessori), diverse da quelle raccomandate da OURSSON AG, per l'utilizzo con questo prodotto. OURSSON AG non è responsabile della qualità delle attrezzature aggiuntive (accessori) realizzate da terzi, della qualità dei suoi prodotti associati a tali attrezzature, nonché della qualità delle apparecchiature aggiuntive di OURSSON AG quando impiegate insieme a prodotti di altri produttori.
6. I difetti del prodotto rilevati durante il ciclo di vita del prodotto vengono risolti dai centri assistenza autorizzati (ASC). Durante il periodo di garanzia, l'eliminazione di difetti viene effettuata gratuitamente, a fronte della presentazione del certificato originale di garanzia e dei documenti che confermano l'avvenuto contratto di acquisto e la data. In assenza di tali documenti il periodo di garanzia è calcolato a partire dalla data di produzione dei prodotti. Si prega di considerare che:
 - Configurazione e installazione (montaggio, collegamento, ecc.) del prodotto, descritte nella documentazione allegata ad esso, non rientrano nella garanzia OURSSON AG e possono essere eseguite dall'utente o, a pagamento, dagli specialisti della maggior parte dei centri assistenza autorizzati.
 - Gli interventi di manutenzione del prodotto (pulizia e lubrificazione delle parti mobili, sostituzione dei materiali di consumo e delle forniture, ecc.) sono eseguiti a pagamento.
 7. OURSSON AG non è responsabile dei danni causati direttamente o indirettamente dai prodotti a persone, animali, proprietà, se tali danni si sono verificati in conseguenza di inosservanza di norme e condizioni d'uso, conservazione, trasporto o installazione del prodotto, di azioni intenzionali o negligenti da parte del consumatore o di terzi

- In nessuna circostanza OURSSON AG è responsabile di perdite o danni accidentali, indiretti o consequenziali, inclusi di ma non limitati a: perdita di profitti, danni causati da interruzioni delle attività commerciali, industriali o altre, derivanti dall'uso o dall'incapacità d'uso del prodotto.
- Al fine del miglioramento continuo dei prodotti, gli elementi di design e alcune specifiche tecniche sono soggetti a cambiamenti senza previa notifica del produttore.

Uso del prodotto oltre i termini d'uso (durata di vita utile):

- La durata di vita utile prevista da OURSSON AG per questo prodotto si applica a prodotti utilizzati esclusivamente per fini personali, familiari o domestici e utilizzati correttamente dal consumatore, che osserva altresì le corrette condizioni di conservazione e trasporto dei prodotti. In condizioni di corretto mantenimento del prodotto e in conformità alle norme di funzionamento, la durata di vita utile effettiva può superare quella stabilita da OURSSON AG.
- Al termine della durata di vita utile del prodotto è necessario contattare un centro di assistenza autorizzato per eseguire una manutenzione preventiva del prodotto e determinare l'adeguatezza ad un uso successivo. Gli interventi di manutenzione preventiva dei prodotti possono essere eseguiti anche dai centri assistenza a pagamento.
- OURSSON AG sconsiglia l'uso del presente prodotto dopo il termine della durata di vita utile, in assenza di manutenzione preventiva da parte di un centro assistenza autorizzato, poiché in questo caso il prodotto potrebbe risultare pericoloso per la vita, la salute o la proprietà del consumatore.

Riciclaggio e smaltimento del prodotto

Questo apparecchio è conforme alla direttiva europea 2002/96/CE sulle Apparecchiature elettriche ed elettroniche - RAEE. Dopo il termine della durata di vita utile, non è possibile smaltire il prodotto fra i normali rifiuti domestici. Piuttosto, il prodotto deve essere depositato presso un apposito centro di riciclaggio per apparecchiature elettriche ed elettroniche, per un corretto trattamento e smaltimento in conformità alle leggi federali o locali. Uno smaltimento

corretto del prodotto contribuisce a preservare le risorse naturali e ad evitare che il prodotto possa danneggiare l'ambiente e la salute umana. Per maggiori informazioni sui centri di raccolta e riciclaggio del prodotto, contattare le autorità municipali locali o le aziende per lo smaltimento dei rifiuti domestici.



Data di produzione

Ciascun prodotto ha un numero di serie unico, in forma di codice alfanumerico ed è duplicato con un codice a barre che contiene le seguenti informazioni: nome del gruppo di prodotti, data di produzione, numero di serie del prodotto.



Il numero di serie si trova sulla parte posteriore del prodotto, sulla confezione e sulla scheda del prodotto.

- ❶ Le prime due lettere: corrispondenza con il gruppo di prodotto (centrifuga (Juice Maker) - JM).
- ❷ Le prime due cifre – anno di produzione.
- ❸ Le successive due cifre – mese di produzione.
- ❹ Le ultime due cifre – numero di serie del prodotto.

Per evitare incomprensioni, si consiglia di leggere attentamente il manuale d'istruzioni e gli obblighi di garanzia. Controllare la correttezza della scheda di garanzia. La scheda di garanzia è valida solo se quanto segue viene indicato correttamente e chiaramente: modello, numero di serie, data di acquisto, timbro, firma dell'acquirente. Il numero di serie e il modello del dispositivo devono essere gli stessi della scheda di garanzia. Se queste condizioni non sono soddisfatte o i dati specificati nella scheda di garanzia sono stati modificati, la scheda di garanzia non è valida.



OURSSON

Per domande o problemi con i prodotti OURSSON AG, si prega di inviare un'e-mail a: support@oursson.com

Questo manuale è tutelato dalla normativa internazionale e UE sui diritti d'autore. Qualsiasi uso non autorizzato delle istruzioni, comprese la copia, la stampa e la distribuzione, ma non solo, comporta l'applicazione di responsabilità civile e penale.

Informazioni di contatto:

- Produttore - OURSSON AG (Orson AG), Rue du Grand-Chêne 5, 1003 Lausanne, Svizzera.
- Le informazioni sulla certificazione dei prodotti sono disponibili sul sito web www.oursson.com.

OURSSON AG

Fabbricato in Cina

DROŠĪBAS NORĀDĪJUMI, att. A



Bīstamības simbols

Atgādinājums lietotājam par augstu spriegumu.



Brīdinājuma simbols

Atgādinājums lietotājam par to, ka ekspluatācija jāveic atbilstoši norādījumiem lietošanas pamācībā.

Izmantojot elektroierīces, veiciet šādus piesardzības pasākumus:

- Izmantojiet ierīci atbilstoši tālāk sniegtajai lietošanas pamācībai.
- Uzstādiet ierīci uz stabilas virsmas.
- Izmantojiet tikai izstrādājuma komplektā iekļautos piederumus.



- Lai nepieļautu elektriskās strāvas trieciena risku, neiegremdējiet vadu ūdenī vai citā šķidrumā. Ja ierīcē tomēr iekļuvis ūdens, sazinieties ar OURSSON AG pilnvarotu apkopes centru (PAC).

- Strāvas padevei izmantojiet elektrotīklu ar atbilstīgiem raksturlielumiem.
- Nelietojiet ierīci vietās, kur gaisā var būt uzliesmojošu vielu garaiņi.



- Nekādā gadījumā nemēģiniet pats atvērt ierīci, jo šāda rīcība var izraisīt elektriskās strāvas triecienus vai izstrādājuma darbības traucējumus, kā arī ražotāja garantijas anulēšanu. Par remontu un apkopi sazinieties tikai ar pilnvarotiem apkopes centriem, kas nodarbojas ar OURSSON precīzmes izstrādājumu remontu.

- Ja ierīce tiek pārvietota no vēsas vietas uz siltu vai pretēji, ierīci pirms lietošanas izsaiņojiet un nogaidiet 1–2 stundas pirms ieslēgšanas.



- Lai neizraisītu elektriskās strāvas triecienus, neiegremdējiet ūdenī visu izstrādājumu vai vadus.
- Lietojot ierīci bērnu tuvumā, rīkojieties īpaši uzmanīgi un piesardzīgi.
- Nepieskarieties ierīces karstajām daļām, pretējā gadījumā var gūt traumas.
- Lai nepieļautu traumu gūšanas risku, ar nolūku ir nodrošināts samērā īss strāvas vads.
- Nepieļaujiet vada nokarāšanos pār asām galda malām, kā arī tā nonākšanu saskarē ar karstām virsmām.
- Nepievienojiet šo ierīci elektrotīklam, kuram jau ir pievienotas citas ierīces. Pretējā gadījumā ierīce, iespējams, nedarbosies pareizi.
- Neuzstādiet ierīci blakus gāzes plītim, elektriskajām plītim un cepeškrāsnīm.
- Pēc ierīces lietošanas beigām neaizmirstiet to atvienot no elektrotīkla.
- Pasargājiet ierīci no triecieniem un nokrišanas, vibrācijas un citu veidu mehāniskas iedarbības.
- Pirms ierīces tīrīšanas vai piederumu maiņas noteikti atvienojiet ierīci no elektrotīkla.
- Neizmantojiet ierīci ārpus telpām.
- Šo ierīci nav paredzēts izmantot personām (ieskaitot bērnus) ar pazeminātām fiziskajām, sensorajām vai garīgajām spējām vai personām bez pieredzes vai zināšanām. Šādas personas šo ierīci var izmantot tikai tādas personas uzraudzībā, kas atbild par viņu drošību, vai ja viņi ir saņēmuši norādījumus

LV

par ierīces drošu izmantošanu. Neatļaujiet bērniem rotaļāties ar šo izstrādājumu.

- Šis izstrādājums ir paredzēts izmantošanai tikai mājās.
- Ja strāvas vads ir bojāts, tas jānomaina OURSSON AG pilnvarotā apkopes centra (PAC) darbiniekam, lai novērstu bīstamību.
- Izmantojiet tikai izstrādājuma komplektā iekļautos piederumus.
- Ierīces tīrīšanā neizmantojiet abrazīvus un organiskus tīrīšanas līdzekļus (spirtu, benzīnu u.c.). Tīrot ierīci, var izmantot nedaudz neitrāla tīrīšanas līdzekļa.

IETEIKUMI

- Pirms šīs ierīces izmantošanas, lūdzu, izlasiet lietošanas pamācību. Pēc izlasīšanas saglabājiet pamācību turpmākai lietošanai.
- Visos šajā rokasgrāmatā ietvertajos attēlos ir parādīts shematisks reālu priekšmetu attēlojums, kas var atšķirties no faktiskajiem attēliem.
- Ierīci drīkst pārvietot, tikai turot aiz statīva.
- Filtra bojājumu gadījumā pārtrauciet ierīces lietošanu un sazinieties ar pilnvarotu OURSSON AG apkopes centru.



Uz šo ierīci nekādā gadījumā nevajag iedarboties ar spēku, pretējā gadījumā lietotāja kļūdas dēļ var sabojāt izstrādājumu.

IZSTRĀDĀJUMA KOMPLEKTS

Motora bloks.....	1 gab.
Izspaidu tvertne, 2 l.....	1 gab.
Filtra tvertne.....	1 gab.
Biezeņa filtrs.....	1 gab.
Vāks.....	1 gab.
Spiednis.....	1 gab.
Tīrīšanas suka.....	1 gab.
Lietošanas pamācība.....	1 gab.

KONSTRUKCIJAS ELEMENTI, att. B

- 1 Spiednis
- 2 Padeves tekne
- 3 Vāks
- 4 Tīkvlveida filtrs
- 5 Vāka fiksators
- 6 Filtra tvertne
- 7 Noliešanas mehānisms
- 8 Motora bloks
- 9 Izspaidu tvertne
- 10 Strāvas slēdzis:
 - a «0» — ieslēgts

- b «1» — ieslēgts, mazs ātrums
- c «2» — ieslēgts, liels ātrums

EKSPLUATĀCIJA

Pirms pirmās lietošanas noslaukiet ierīci ar mitru, sausu drānu. Atlikušās daļas **nomazgājiet ar siltu ūdeni un tīrīšanas līdzekli. Pirms ierīces salikšanas vai izjaukšanas un/vai piederumu noņemšanas** pārliecinieties, vai ierīce ir atslēgta no strāvas avota.

Salikšanas secība, att. B.

- Novietojiet motora bloku uz plakanas un tīras virsmas.
- Salieciet ierīci atbilstoši attēlam:
 - Uzstādiet filtra tvertni uz motora bloka
 - Ievietojiet filtru filtra tvertnē
 - Uzstādiet izspaidu tvertni
 - Uzstādiet vāku
- **Nostipriniet vāka fiksatoru uz sulu spiedes vāka.**
- Zem teknes nolieciet trauku, kura tilpums ir vismaz 1 l
- Ievietojiet spiediņus padēves tehnē



Ierīce ir aprīkota ar drošības slēdži. Ja vāka fiksētājs nav nostiprināts uz vāka, ierīci nevarēs ieslēgt.

DARBĪBU SECĪBA

1. Samontējiet ierīci, kā aprakstīts iepriekšējā sadaļā.
2. Pieslēdziet ierīci elektrības kontaktligzdai.
3. Ieslēdziet ierīci, pagriežot slēdži līdz atzīmei «1» vai «2».
4. Iepriekš nomazgātās un, ja nepieciešams, nomizotās un sagrieztās sastāvdaļas ar spiediņiem virziet uz priekšu padēves tehnē. **Ja augļiem, piemēram, plūmēm, aprikozēm, persikiem, ir kauliņi, tie pirms sulas spiešanas jāizņem.**
5. Kad sulas spiešana pabeigta, izslēdziet ierīci un atvienojiet to no strāvas avota.

Sastāvdaļas jāliek mazās porcijās, nepārpildot trauku. Produktu piespiešanai izmantojiet spiediņus. Turklāt, lietojot spiediņus, sula mazāk izšļakstās no padēves teknes, kad spiežat sulīgus produktus.

Sulas spiešanas beigās aizveriet teknes vāku, lai atlikusī sula nepilētu uz galda.

PADOMS: Svaigas sulas ieteicams dzert tūlīt pēc izspiešanas, jo pēc brīža tās sāk noslāņoties, samazinās to uzturvērtību un zūd patīkamais izskats.



Lai sastāvdaļas iespiestu padēves tehnē, izmantojiet tikai ierīces komplektā iekļauto spiediņus. Stingri aizliegts sastāvdaļas spiest ar rokām, jo tā var gūt traumas.



Lai izvairītos no motora pārkaršanas, neizmantojiet šo ierīci ilgāk kā 4 minūtes bez pārtraukuma. Ik pēc 4 minūtēm pārtrauciet darbu uz 5 minūtēm un ļaujiet ierīcei atdzist.



Pirms ierīces atvēršanas pārliecinieties, vai motora bloks ir pilnībā apstājies.

PIEZĪME. Ja ierīce sāk vibrēt, tīklveida filtrs ir aizsērējis vai bojāts. Izslēdziet ierīci un pārbaudiet tīklveida filtru.



Bojātu tīklveida filtru nevar lietot.

IZSPaidu TVERTNES UN TĪKLVEIDA FILTRA IZTUKŠOŠANA

- Izslēdziet ierīci un pagriežot slēdži līdz atzīmei «0».
- Noņemiet izspaidu tvertni no motora bloka. Iztukšojiet tvertni.
- Uzstādiet izspaidu tvertni atpakaļ vietā.
- Tīklveida filtrs jāiztukšo, ja:
 - Motora bloka rotēšanas ātrums samazinās
 - Sula ir pārāk bieza
 - Ierīce sāk vibrēt

PIEZĪME. Izspaidu tvertne jāiztukšo, pirms izspaidas sasniedz paplātes malu. Ieteicams iztukšot izspaidu tvertni un tīklveida filtru vienlaikus.

SULU SPIEDES IZJAUKŠANA

- Izslēdziet ierīci un atvienojiet to no strāvas avota.
- **Pagaidiet, līdz motora bloks apstājas (pēc aptuveni 10 sekundēm).**
- Noņemiet spiediņus un izspaidu tvertni.
- Nolaidiet vāka fiksētāju un noņemiet vāku.
- Noņemiet tīklveida filtru.
- Noņemiet filtra tvertni no motora bloka.

GATAVOŠANAS IETEIKUMI

1. Nelieciet ierīcē sausus vai cietus produktus, piemēram, veselus graudus, augļus ar cietām sēklām, biezu mizu vai ledu. Tā var sabojāt sulu spiedes daļas.
2. Nespietiet produktus, kuros nav sulas (piemēram, kokosriekstus, cukurniedres, veselus graudus).
3. Neizmantojiet produktus, kuros ir pārāk daudz augu eļļas vai dzīvnieku tauku. Neizmantojiet sulu spiedi eļļas spiešanai.
4. Nelieciet sulu spiedē izspaidas.
5. Ja sula tiek spiesta no produktiem ar mazām sēklām, pēc tam sēklas jānotīra no visām ierīces daļām.
6. Sulas daudzums ir atkarīgs no produktu svaiguma un sulīguma. Jo svaigāki dārzeņi vai augļi, jo vairāk sulas var iegūt.

Sastāvdaļas	Pagatavošana	Ātrums	Piezīme
Āboli (bumbieri, cidonijas u.tml.)	Vidēja lieluma augļus var ievietot ierīcē bez iepriekšējas sagatavošanas. Lieliem augļiem jābūt sagrieztiem. Noņemiet kātiņus.	1	Izgrieziet bojātu augļa mīkstumus.

Sastāvdaļas	Pagatavošana	Ātrums	Piezīme
Ķirši (plūmes u.tml.)	Izņemiet kauliņus, lai nesabojātu ierīci.	2	Lai izspiestu sulu no saldētām ogām, atkausējiet tās un ielieciet padeves tehnē līdz ar sulu, kas radusies atkausēšanas laikā.
Arbūzi (melones, ķirbji u.tml.)	Nomizojiet augļus, izņemiet sēklas un sagrieziet augļus tādos gabalos, kas ietilpst padeves tehnē.	1	Lietojiet maisījumu un kokteiļu pagatavošanai.
Apelsīni (citroni, mandarīni u.tml.)	Nomizojiet augļus, izņemiet sēklas un sadaliet lielos augļus.	1	Izmantojiet īpaši sulas spiešanai paredzētos apelsīnus (tiem nav sēklu). Lai iegūtu pēc iespējas vairāk sulas, pirms sulas spiešanas ievietojiet augļus vidēji uzkarstētā krāsnī uz 20 sekundēm. Lietojiet kokteiļu pagatavošanai.
Burkāni (bietes, pastinaki, pētersīļu saknes, seleriju saknes u.tml.)	Nomizojiet dārzeņus un sagrieziet lielos dārzeņus gabalos.	1	Atšķaidiet biešu sulu ar ūdeni. Burkānu sulai ieteicams pievienot nedaudz eļļas, olīveļļas vai krējuma, lai veicinātu A vitamīna uzsūkšanos organismā
Kāposti (baltie vai sarkanie kāposti, brokoļi u.tml.)	Nomazgājiet un sagrieziet kāpostu; sadaliet brokoļus un puķkāpostus gabalos	1	Lietojiet svaigi spiestu sulu terapijas nolūkos; pirms lietošanas konsultējieties ar ārstu
Kartupeļi (saldie kartupeļi, artišoki u.tml.)	Nomizojiet dārzeņus un sagrieziet lielos dārzeņus gabalos.	1	
Pētersīļi (spināti, mangoldi, selerijas u.tml.)	Pārbaudiet zaļumus, iemērciet tos aukstā ūdenī un pēc tam rūpīgi noskalojiet	1	
Avenes (mellenes, zemenes u.tml.)	Noņemiet ogu kauslapas	1	Sulā var iekļūt sēklu daļiņas, kas piešķir skābumu
Vīnogas (smiltsērķšķu ogas, granātāboli, sausserža ogas u.tml.)	Atdaliet ogas no zariem, nomizojiet granātābolu un noņemiet sēklu apvalku	2	Ja padeves tehnē iekļūš granātābola sēklu apvalks, sula var kļūt rūgta; izmantojiet vīnogas bez sēklām
Gurķi (kabači, sviesta ķirbji u.tml.)	Nomizojiet dārzeņus un no pārgatavīnātiem dārzeņiem izņemiet sēklas	1	Labi sader ar lapu dārzeņiem
Redīsi (rāceņi u.tml.)	Nogrieziet dārzeņu galus, nomizojiet un sagrieziet lielos dārzeņus gabalos.	1	Sajauciet vairākas sulas, lai mazinātu rūgtumu.
Tomāti (ķirštomāti u.tml.)	Noņemiet kātus un sagrieziet lielos dārzeņus gabalos.	2	Sula ir mazliet ūdeņaina
Mango (ananasī, kivi u.tml.)	Nomizojiet augļus, izņemiet sēklas, izņemiet ananasa serdi	1	Izmantojiet maisījumu gatavošanai
Ogas (dzērvenes, brūklenes u.tml.)	Atdaliet ogas no zariem	2	Sulas konsistence līdzinās biezenim; iespējams, ka sulā iekļuvušas sēklas
Paprika (asie pipari u.tml.)	Noņemiet kātus un izņemiet sēklas	1	Neizmantojiet čili piparus, jo tie nav pietiekami sulīgi

TĪRĪŠANA UN APKOPE, att. C

- Izspaidu tvertni, filtra tvertni, tīklveida filtru, vāku un spiedi var mazgāt trauku mazgājamā mašīnā. Kārtīgi nožāvējiet visas daļas.



Noslaukiet ierīces korpusu ar mitru drānu. Nekādā gadījumā nemērciet ierīci ūdenī, lai neizraisītu elektriskās strāvas triecienu.

PIEZĪME. Ja sulu spiedes plastmasas daļas iekrāso, piemēram, burkānu vai biešu sula, krāsu var notīrīt ar augu eļļu. Pēc tam nomazgājiet daļas tekošā ūdenī.

IESPĒJAMĀS PROBLĒMAS UN RISINĀJUMI

Problēma	Risinājumi
Iekārta nedarbojas	<ul style="list-style-type: none">Pārbaudiet, vai strāvas vads ir pieslēgts kontaktligzdai. Ja ierīce nav pievienota, pieslēdziet to kontaktligzdai.Pārbaudiet, vai ierīce ir pareizi samontēta. Ja nav, izjauciet to un samontējiet pēc norādēm.Ja problēma joprojām pastāv, sazinieties ar pilnvarotu OURSSON apkopes centru.
Maz sulas	<ul style="list-style-type: none">Dažādām sastāvdaļām ir atšķirīgs mitruma saturs.Ja produkti nav svaigi, to sulīgums zūd. Lai produktus atsvaidzinātu, ielieciet tos ūdenī uz 1–2 stundām.Ja izmantojat produktus ar mazām sēklām, pēc dažām porcijām ierīcē iekļuvušās sēklas var samazināt sulas daudzumu. Lai rezultāti būtu optimāli, starp gatavošanās reizēm izjauciet ierīci un attīriet to no sēklām.
Sulā ir daudz biežumu	<ul style="list-style-type: none">Nepārtraukti spiežot sulu, tajā var būt daudz biežumu (atkarībā no produktiem).Lai samazinātu biežumu daudzumu sulā, izjauciet sulas krūzi un biežāk izņemiet izspaidas.Ja filtrs vai skrūve ir bojāti, tas var ietekmēt efektivitāti un sulas kvalitāti. Ieteicams šos elementus nomainīt.Ja sulu spiedē vienlaikus ievieto pārāk daudz produktu, tas var izraisīt biežus nosprostojumus un lielu biežumu daudzumu sulā. Ielieciet sastāvdaļas lēnām un mazās porcijās.
Neparastas skaņas ierīces darbības laikā	<ul style="list-style-type: none">Pāriecinieties, vai visas daļas ir samontētas pareizi. Mēģiniet izjaukt un atkal samontēt sulu spiedi un paklausieties, vai nav trokšņa.Neiedarbiniet sulu spiedi, ja tajā nav pārtikas produktu.Pārbaudiet spiežamo produktu izmēru. Ieteicams sagriezt lielas sastāvdaļas mazākos gabalos, kurus ir viegli ievietot padeves teknē.Atkarībā no dažādo produktu veida vai izmēra var rasties dažādi trokšņi.Trokšnis var rasties, ja sulu spiede darbojas uz nelīdzenas vai slīpas virsmas. Novietojiet to uz līdzenas, stabilas virsmas.
Izspaidas ir ļoti slapjas	<ul style="list-style-type: none">Sulu spiešanas sākumā izspaidas var būt slapjas.Izspaidas var būt slapjas, ja izmantojat nostāvējušos produktus.Pirms sulu spiešanas tos produktus, kas ilgu laiku glabāti ledusskapī, uz 1–2 stundām ielieciet tīrā dzeramajā ūdenī.
Ierīce nav pieslēgta elektrotīklam.	<ul style="list-style-type: none">Darbības laikā ir pieļaujama neliela sulas krūzes vibrācija. Tā nav uzskatāma par nepareizu darbību.
Ierīce pārtrauc darbu	<ul style="list-style-type: none">Izslēdziet ierīci un 5 minūtes ļaujiet tai atdzist. Pēc tam atkal ieslēdziet ierīci.

IZSTRĀDĀJUMA SERTIFIKĀCIJA

Informāciju par izstrādājuma sertifikāciju skatiet šeit: <http://www.oursson.com> vai palūdziet pārdevējam tās kopiju.

Specifikācijas	
Modelis	JM3300
Enerģijas patēriņš, W	Līdz 800
Nominālais spriegums	220-240 V~; 50 Hz
Aizsardzības klase	II
Glabāšanas un pārvietošanas temperatūras prasības	No -25 °C līdz +35 °C
Ekspluatācijas temperatūras prasības	No +5 °C līdz +35 °C
Mitruma prasības	15–75% (bez kondensācijas)
Svars, kg	7,3

* Izstrādājumi jāglabā sausās, vēdinātās noliktavās, kur temperatūra nav zemāka par -25 °C.



Remontu drīkst veikt tikai kvalificēts speciālists no pilnvarota OURSSON AG apkopes centra.

APKOPE

Uzņēmums OURSSON AG pauz lielu atzinību par to, ka izvēlaties mūsu izstrādājumus. Mēs darām visu iespējamo, lai šie izstrādājumi atbilstu jūsu vajadzībām un to kvalitāte atbilstu augstākajiem pasaules standartiem. Ja jūsu OURSSON zīmola izstrādājumam būs nepieciešama tehniskā apkope, lūdzu, sazinieties ar pilnvarotu apkopes centru (tālāk tekstā — PAC). Pilns PAC saraksts un šo centru adreses norādītas tīmekļa vietnē www.oursson.com.

OURSSON AG garantijas saistības

- OURSSON AG garantijas saistības, kuru izpildi nodrošina OURSSON AG PAC, attiecas tikai uz modeļiem, kurus OURSSON AG ir izstrādājis ražošanai vai piegādei un pārdošanai valstī, kurā tiek nodrošināta garantijas apkope; ja izstrādājums ir pirktis šajā valstī; ja izstrādājuma atbilstību šīs valsts standartiem apstiprina attiecīgs sertifikāts un arī ja izstrādājums ir marķēts ar oficiālām atbilstības zīmēm.
- OURSSON AG garantijas saistības ir spēkā atbilstoši Patērētāju tiesību aizsardzības likumam, un šīs saistības regulē tās valsts tiesību akti, kurā ir paredzēta šo saistību izpilde; šīs garantijas saistības attiecas tikai uz izstrādājumiem, kas lietoti tikai personiskām, ģimenes vai mājsaimniecības vajadzībām. OURSSON AG garantijas saistības neattiecas uz preču lietošanu uzņēmējdarbības nolūkos vai saistībā ar preču iegādi uzņēmumu, institūciju un organizāciju vajadzībām.
- OURSSON AG saviem izstrādājumiem nosaka šādus lietošanas noteikumus un garantijas periodus:

Izstrādājuma nosaukums	Lietošanas noteikumi, mēneši	Garantijas periods, mēneši
Mikrovilņu krāsnis, maizes cepšanas krāsnis, indukcijas plīts Multivāres katli, virtuves kombaini, elektriskās tējkannas, elektriskie grīli, rokas blenderi, rokas mikseri, gaļas maļamās mašīnas, blenderi, tosteri, karstā gaisa katli, tosteri, sulu spiedes, tvaicētāji, kafijas automāti, kapājamie naži, saldētavas, ledusskapji, automātiskie kafijas aparāti, piena putotāji	60	24

- OURSSON AG garantijas saistības neattiecas uz šādiem izstrādājumiem, ja to nomaiņa ir bijusi paredzēta un nav saistīta ar izstrādājumu demontāžu:
 - Akumulatori.
 - Futrāļi, siksnas, pārvietošanas auklas, montāžas piederumi, instrumenti, izstrādājuma komplektācijā iekļautā dokumentācija.
- Garantija neattiecas uz bojājumiem, kas radušies izstrādājumu nepareizas lietošanas, glabāšanas vai transportēšanas dēļ; bojājumiem, ko radījušas trešās

personas vai nepārvarama vara, tostarp (bet ne tikai) šādos gadījumos:

- Ja bojājums radies nevērīgas lietošanas dēļ, izstrādājums lietots neatbilstīgi lietošanas mērķim, izstrādājuma bojājumi radušies lietošanas pamācībā aprakstīto ekspluatācijas nosacījumu un noteikumu pārkāpumu dēļ, tostarp, ja izstrādājums ir bijis pakļauts zemai vai augstai vides temperatūrai, lielam mitrumam vai putekļiem; ja ir redzamas patvaļīgas izstrādājuma atvēršanas pazīmes un/vai lietotājs patstāvīgi veicis remontu; ja lietoti standarti neatbilstoši elektrotīkli, ja izstrādājumā iekļuvuši šķidrums, kukaiņi vai citi svešķermeņi, vielas, kā arī tad, ja izstrādājums ilgstoši lietots smagas slodzes apstākļos.
 - Ja izstrādājuma bojājums ir radies nesankcionētu izstrādājuma pārbaužu veikšanas mēģinājumu dēļ vai tā konstrukcijā vai programmatūrā ir veiktas izmaiņas, tostarp remonts vai tehniskā apkope nepilnvarotos apkopes centros.
 - Ja izstrādājuma bojājums ir radies standarti neatbilstīga un/vai zemas kvalitātes aprīkojuma, piederumu, rezerves daļu vai akumulatoru dēļ.
 - Ja izstrādājuma bojājums ir saistīts ar tā izmantošanu kopā ar papildaprīkojumu (piederumiem), ko izmantošanai kopā ar izstrādājumu nav ieteicis uzņēmums OURSSON AG. OURSSON AG neuzņemas atbildību par trešo personu ražotā papildaprīkojuma (piederumu) kvalitāti, par to izstrādājumu darbības kvalitāti kopā ar šādu aprīkojumu, kā arī par OURSSON AG papildaprīkojuma darba kvalitāti, lietojot kopā ar citu ražotāju izstrādājumiem.
- Izstrādājuma kalpošanas laikā konstatētie izstrādājuma bojājumi tiek novērti pilnvarotos apkopes centros (PAC). Garantijas perioda laikā, uzrādot oriģinālo garantijas sertifikātu un dokumentus, kas apstiprina mazumtirdzniecības pirkuma līguma faktu un datumu, bojājumu novērtēšana ir bez maksas. Ja šādu dokumentu nav, garantijas periods tiek aprēķināts no izstrādājuma ražošanas datuma. Jāņem vērā šādi nosacījumi:
 - OURSSON AG garantija neattiecas uz izstrādājuma komplektācijā iekļautajā dokumentācijā aprakstīto izstrādājuma iestādīšanu un uzstādīšanu (montāžu, pieslēgumiem u.c.), un minētos darbus var veikt lietotājs vai pilnvarotu apkopes centru speciālisti par maksu.
 - Izstrādājumu apkope (kustīgo daļu tīrīšana un eļļošana, nodilumam pakļauto daļu un materiālu nomaiņa, piegāde u.c.) tiek veikta par maksu.
 - OURSSON AG neuzņemas atbildību par savu izstrādājumu tieši vai netieši radīto kaitējumu cilvēkiem, mājdzīvniekiem, īpašumam, ja šie bojājumi radušies izstrādājuma lietošanas, glabāšanas un transportēšanas noteikumu un nosacījumu neievērošanas dēļ vai ja šos bojājumus izraisījis tīša vai nolaidīga lietotāja vai trešo personu darbība.
 - Nekādos gadījumos OURSSON AG neuzņemas atbildību ne par kādiem tīšiem, nejausiem, netiešiem vai izrietošiem zaudējumiem vai kaitējumu, tostarp (bet ne tikai): peļņas zudumu, kaitējumu, ko radījis pārtraukums komercdarbībā, rūpnieciskajā ražošanā vai cita veida darbībā izstrādājuma izmantošanas dēļ vai tādēļ, ka

izstrādājumu nebija iespējams izmantot.

9. Pastāvīgu izstrādājumu uzlabojumu dēļ izstrādājumu konstrukcijas elementi un tehniskās specifikācijas ražotājs var mainīt bez iepriekšēja paziņojuma.

Izstrādājuma izmantošana pēc derīguma (kalpošanas laika) beigām

1. OURSSON AG norādītais izstrādājuma kalpošanas laiks ir spēkā tikai tad, ja izstrādājums tiek lietots tikai personiskajām, ģimenes vai mājsaimniecības vajadzībām, kā arī ja lietotājs pareizi veic izstrādājuma ekspluatāciju, glabāšanu un transportēšanu. Ja izstrādājums tiek izmantots saudzīgi un atbilstīgi tā ekspluatācijas noteikumiem, izstrādājuma kalpošanas laiks var pārsniegt OURSSON AG norādīto izstrādājuma kalpošanas laiku.
2. Beidzoties izstrādājuma kalpošanas laikam, jums jāvēlšas pilnvarotā apkopes centrā, lai veiktu izstrādājuma profilaktisko apkopi un noteiktu izstrādājuma piemērotību turpmākai lietošanai. Izstrādājumu profilaktiskā apkope apkopes centros arī tiek veikta par maksu.
3. OURSSON AG neiesaka izmantot šo izstrādājumu pēc tā kalpošanas laika beigām, ja netiek veikta profilaktiskā apkope pilnvarotā apkopes centrā. Pretējā gadījumā izstrādājums var apdraudēt lietotāja dzīvību, veselību vai īpašumu.

Izstrādājuma otrreizējā pārstrāde un utilizācija

Šī ierīce ir identificēta kā atbilstoša Eiropas Direktīvai 2002/96/EK par elektrisko un elektronisko iekārtu atkritumiem (EEIA). Pēc kalpošanas laika beigām šo izstrādājumu nedrīkst izmest kopā ar citiem mājsaimniecības atkritumiem. Tas ir jānodod atbilstošā elektrisko un elektronisko iekārtu savākšanas punktā, lai veiktu pareizu apstrādi un likvidāciju atbilstīgi valsts vai vietējiem likumiem. Pareizi atbrīvojoties no šī izstrādājuma, jūs palīdzēsiet saglabāt dabas resursus un novērsīsiet risku saistībā ar nelabvēlīgu izstrādājuma ietekmi uz vidi un cilvēku veselību. Lai iegūtu papildinformāciju par šī izstrādājuma savākšanas punktiem un otrreizējo pārstrādi, sazinieties ar vietējo pašvaldību vai mājsaimniecības atkritumu apsaimniekošanas uzņēmumu.



Ražošanas datums

Katram izstrādājumam ir unikāls sērijas numurs (burtu un ciparu virkne), kas dublētā svītrkodā, kurā norādīta šāda informācija: izstrādājumu grupas nosaukums, ražošanas datums, izstrādājuma sērijas numurs.



Sērijas numurs atrodas izstrādājuma aizmugurē, uz iesaiņojuma un uz garantijas kartes.

- 1 Pirmie divi burti norāda uz atbilstību izstrādājumu grupai (sulu spiede jeb Juice maker — JM).
- 2 Pirmie divi cipari norāda ražošanas gadu.
- 3 Otrie divi cipari norāda ražošanas mēnesi.
- 4 Pēdējie divi cipari norāda izstrādājuma sērijas numuru.

Lai nepieļautu pārpratumus, stingri ieteicams rūpīgi izlasīt lietošanas pamācību un garantijas nosacījumus. Pārbaudiet garantijas kartes pareizību. Garantijas karte ir derīga tikai, ja ir pareizi un skaidri norādīta šāda informācija: modelis, sērijas numurs, iegādes datums, skaidri salasāmi zīmogi, pircēja paraksts. Ierīces sērijas numuram un modelim jāatbilst garantijas kartē norādītajiem datiem. Ja šie nosacījumi netiek izpildīti vai ir mainīti garantijas kartē norādītie dati, garantijas karte nav derīga.



oursson

Ja jums radušies jautājumi vai problēmas saistībā ar OURSSON AG izstrādājumiem, lūdzu, sazinieties ar mums pa e-pastu: support@oursson.com

Šo lietošanas pamācību aizsargā starptautiskais un Eiropas Savienības Autortiesību likums. Jebkāda nepilnvarota šīs lietošanas pamācības izmantošana, tostarp kopēšana, drukāšana un izplatīšana, bet ne tikai, ir ciltiesiski un krimināli sodāma.

Kontaktinformācija:

1. Izstrādājumu ražotājs – OURSSON AG (Orson AG), Rue du Grand-Chêne 5, 1003 Lausanne, Šveice.
2. Sertifikācijas informācija par izstrādājumu pieejama tīmekļa vietnē www.oursson.com.

OURSSON AG

Ražots Ķīnā

CE
39

INSTRUKCJE BEZPIECZEŃSTWA, Rys. A



Symbol zagrożenia

Przypomina użytkownikowi o obecności wysokiego napięcia.



Symbol ostrzeżenia

Przypomina użytkownikowi o konieczności działania dokładnie według instrukcji.

Przy korzystaniu z urządzeń elektrycznych należy podjąć następujące środki ostrożności:

- Z urządzenia należy korzystać zgodnie z poniższą instrukcją obsługi.
- Urządzenie musi być ustawione na stabilnej powierzchni.
- Można używać wyłącznie akcesoriów dostarczonych z urządzeniem.



Aby uniknąć ryzyka porażenia prądem elektrycznym, nie należy wkładać przewodu zasilającego do wody ani innych płynów. Jeśli z jakiegokolwiek powodu do urządzenia dostanie się woda, należy skontaktować się z autoryzowanym punktem serwisowym (ASC) firmy OURSSON AG.

- Sieć zasilająca musi spełniać odpowiednie parametry.
- Nie należy używać urządzenia w miejscach, gdzie w powietrzu mogą występować opary substancji łatwopalnych.
 - Nie wolno próbować samodzielnie otwierać tego urządzenia — może to spowodować porażenie prądem elektrycznym, nieprawidłowe działanie urządzenia i utratę gwarancji producenta. W sprawie napraw i konserwacji należy kontaktować się tylko z autoryzowanymi punktami serwisowymi naprawiającymi wyroby marki OURSSON AG.
- Przy przenoszeniu urządzenia z miejsca zimnego do ciepłego i na odwrót należy je rozpakować przed użyciem i odczekać 1-2 godz. przed jego włączeniem.



- Aby uniknąć porażenia prądem, nie wolno zanurzać całego urządzenia ani przewodów w wodzie.
- Należy zachować szczególną uwagę i ostrożność, używając tego urządzenia przy dzieciach.
- Nie należy dotykać gorących części, ponieważ może to spowodować obrażenia.
- Przewód zasilający jest specjalnie stosunkowo krótki, aby uniknąć ryzyka obrażeń.
- Nie należy dopuszczать, aby przewód zwiisał nad ostrą krawędzią stołu lub dotykał gorących powierzchni.
- Nie należy podłączać tego urządzenia do sieci, która jest przeciążona innymi urządzeniami; może to prowadzić do jego nieprawidłowego działania.
- Nie należy instalować tego urządzenia w pobliżu kucharek, piekarników gazowych i elektrycznych.
- Po użyciu należy odłączyć urządzenie od sieci elektrycznej.
- Należy chronić to urządzenie przed wstrząsami, upadkami, wibracjami i innymi oddziaływaniami mechanicznymi.
- Przed czyszczeniem lub wymianą akcesoriów należy upewnić się, że urządzenie zostało odłączone od sieci elektrycznej.
- Nie należy używać tego urządzenia na zewnątrz.
- Urządzenie nie jest przeznaczone do użytku przez osoby (w tym dzieci) o ograniczonej sprawności fizycznej, czuciowej i psychicznej, niedoświadczone lub nieumiejętne. Takie osoby mogą korzystać z

urządzenia wyłącznie pod nadzorem osoby odpowiedzialnej za ich bezpieczeństwo lub po poinstruowaniu, jak bezpiecznie go używać. Nie należy pozwalać dzieciom bawić się tym urządzeniem.

- Urządzenie jest przeznaczone wyłącznie do użytku domowego.
- Uszkodzony przewód zasilający musi zostać wymieniony przez specjalistę z autoryzowanego punktu serwisowego (ASC) firmy OURSSON AG. Pozwoli to uniknąć ewentualnych zagrożeń.
- Można używać wyłącznie akcesoriów dostarczonych z urządzeniem.
- Do czyszczenia urządzenia nie należy używać środków ściernych ani organicznych środków czyszczących (alkohol, benzyna itp.). Do czyszczenia urządzenia można stosować niewielką ilość neutralnego detergentu.

ZALECENIA

- Przed użyciem urządzenia należy przeczytać tę instrukcję obsługi. Po przeczytaniu należy zachować tę instrukcję do wglądu w przyszłości.
- Wszystkie ilustracje w tej instrukcji to schematyczne wizerunki rzeczywistych obiektów, które mogą się różnić od ich faktycznego wyglądu.
- Przenosząc urządzenie, należy trzymać je wyłącznie za podstawę.
- W przypadku uszkodzenia filtra należy przerwać użytkowanie urządzenia i skontaktować się z autoryzowanym punktem serwisowym wyrobów marki OURSSON AG.



Obsługa tego urządzenia w żadnym wypadku nie przewiduje używania siły, ponieważ może to spowodować uszkodzenie produktu z winy użytkownika.

ZAWARTOŚĆ OPAKOWANIA

Silnik.....	1 szt.
Pojemnik na miąższ, 2 l.....	1 szt.
Zespół filtra.....	1 szt.
Filtr siatkowy.....	1 szt.
Pokrywa.....	1 szt.
Dociskacz.....	1 szt.
Szczotka czyszcząca.....	1 szt.
Instrukcja obsługi.....	1 szt.

BUDOWA URZĄDZENIA, Rys. B

- 1 Dociskacz
- 2 Włot
- 3 Pokrywa
- 4 Filtr siatkowy
- 5 Zatrząsk
- 6 Zespół filtra
- 7 Osuszacz
- 8 Silnik
- 9 Pojemnik na miąższ

- 10 Pokręćło poziomu mocy:
- a «0» — włączone
 - b «1» — włączone, niska prędkość
 - c «2» — włączone, wysoka prędkość

UŻYTKOWANIE

Przed pierwszym użyciem należy przetrzeć urządzenie miękką i suchą szmatką. Pozostałe części **należy umyć ciepłą wodą i środkiem czyszczącym**. **Przed zmontowaniem lub rozmontowaniem urządzenia i/lub demontażem podzespołów należy się upewnić, że jest ono odłączone od zasilania.**

Kolejność montażu Rys. B.

- Ustawić silnik na płaskiej i czystej powierzchni.
- Zmontować urządzenie zgodnie z instrukcjami na rysunku:
 - Zamontować zespół filtra na silniku.
 - Włożyć filtr do zespołu filtra.
 - Zamontować pojemnik na miąższ.
 - Założyć pokrywę.
 - **Zamocować zatrzask na pokrywie sokownika.**
 - Pod wylewką umieścić pojemnik na sok o pojemności co najmniej 1 l.
 - Umieścić dociskacz we wlocie.



Urządzenie jest wyposażone w blokadę bezpieczeństwa. Jeśli zatrzask nie jest zamocowany na pokrywie, nie można włączyć urządzenia.

KOLEJNOŚĆ CZYNNOŚCI

1. Zamontować urządzenie w sposób opisany w poprzednim rozdziale.
2. Podłączyć urządzenie do gniazdka elektrycznego.
3. Włączyć urządzenie, ustawiając pokręćło w położeniu 1 lub 2.
4. Przy użyciu dociskacza wkładać uprzednio umyte oraz, jeśli to konieczne, obrane i posiekane składniki do wlotu urządzenia. **W przypadku owoców z dużymi pestkami, takich jak śliwki, morele czy brzoskwinie, należy usunąć pestki przed rozpoczęciem przygotowywania soku.**
5. Po zakończeniu wyciskania soku należy wyłączyć urządzenie i odłączyć je od zasilania.

Składniki należy wkładać w małych porcjach, tak aby nie przepełnić naczynia. Do wciśnięcia składników do sokownika należy używać dociskacza. Dociskacz pomaga dodatkowo uniknąć rozpryskiwania soku wokół wlotu podczas ściskania soczystych produktów.

Po zakończeniu wyciskania soku należy zamknąć pokrywkę dziobka, tak aby pozostałości soku nie wyciekły na stół.

WSKAZÓWKI: Najlepiej wypijać świeże soki od razu po przygotowaniu, ponieważ po pewnym czasie wytrąca się na nich osad, tracą one korzystne właściwości i atrakcyjność.



Do wpychania składników do wlotu należy używać wyłącznie dociskacza, który został dołączony do urządzenia. Wcisnięcie składników dłońmi jest bezwzględnie zabronione, gdyż może doprowadzić do obrażeń ciała.



Aby uniknąć przegrzania silnika, nie należy używać urządzenia dłużej niż 4 minuty bez przerwy. Po każdych 4 minutach pracy należy zrobić 5-minutową przerwę, aby schłodzić urządzenie.



Przed otwarciem urządzenia należy upewnić się, że silnik jest całkowicie zatrzymany.

UWAGA: Jeśli urządzenie wibruje, oznacza to, że filtr siatkowy jest zatkany lub uszkodzony. Wyłączyć urządzenie i sprawdzić stan filtra siatkowego.



Nie wolno używać uszkodzonego filtra siatkowego.

OPRÓŻNIANIE POJEMNIKA NA MIĄZSZ I FILTRA SIATKOWEGO:

- Wyłączyć urządzenie, ustawiając pokręćło na symbolu 0.
- Zdjąć pojemnik na miąższ z silnika. Opróżnić pojemnik.
- Ponownie zamontować pojemnik na miąższ.
- Filtr siatkowy należy opróżnić w następujących przypadkach:
 - Gdy obniżyła się prędkość obrotowa silnika.
 - Gdy sok jest zbyt gęsty.
 - Gdy urządzenie zaczyna wibrować.

UWAGA: Pojemnik na miąższ należy opróżnić przed zapełnieniem go do poziomu tacki. Zaleca się jednocześnie opróżnianie pojemnika na miąższ i filtra siatkowego.

DEMONTAŻ SOKOWNIKA:

- Wyłączyć urządzenie i odłączyć je od zasilania.
- **Zacząć ok. 10 sekund, aż silnik zatrzyma się.**
- Zdjąć dociskacz i pojemnik na miąższ.
- Usunąć zatrzask i zdjąć pokrywę.
- Zdemontować filtr siatkowy.
- Zdjąć zespół filtra z silnika.

ZALECENIA DOTYCZĄCE PRZYGOTOWYWANIA:

1. Nie wkładać do urządzenia suchych ani twardych składników, takich jak produkty pełnoziarniste, owoce z twardymi pestkami, owoce z grubą skórą i owoce zamrożone. Może to doprowadzić do uszkodzenia podzespołów sokownika.
2. Nie wciskać produktów, które nie zawierają soku (kokos, trzcina cukrowa, produkty pełnoziarniste itp.).
3. Nie stosować składników, które zawierają nadmierne ilości tłuszczu roślinnego lub zwierzęcego. Nie używać sokownika do wyciskania oleju ze składników.
4. Nie wciskać miąższu do sokownika.
5. Po wyciśnięciu soku ze składników zawierających małe pestki należy oczyścić wszystkie części urządzenia z pestek.
6. Ilość soku zależy od świeżości i soczystości użytych produktów. Im świeższe warzywa lub owoce, tym więcej soku można z nich uzyskać.

Składniki	Przygotowanie	Obroty	Uwaga
Jabłka (gruszki, pigwy itd.)	Owoce średniej wielkości można wkładać do sokownika bez przygotowania. Duże owoce należy pokroić. Usunąć szypułkę.	1	Odkroić uszkodzony miąższ.

Składniki	Przygotowanie	Obroty	Uwaga
Wiśnie (śliwki itd.)	Usunąć nasiona, aby uniknąć uszkodzenia urządzenia.	2	Przygotować sok z zamrożonych jagód, rozmrozić owoce i umieścić je we wlocie wraz z rozmrożonym sokiem.
Arbuzy (melony, dynie itd.)	Obrać owoce, usunąć nasiona i pokroić je, tak aby zmieściły się we wlocie.	1	Używać do przygotowywania mieszanek i koktajli.
Pomarańcze (cytryny, mandarynki itd.)	Obrać owoce, pokroić większe sztuki i usunąć nasiona.	1	Należy używać specjalnych pomarańczy do soków (bez pestek). Aby uzyskać maksymalną ilość soku, przed użyciem sokownika należy umieścić owoce na 20 sekund w piekarniku ustawionym na średnią temperaturę. Używać do przygotowywania koktajli.
Marchew (burak, pasternak, pietruszka, seler itd.)	Obrać warzywa, a większe sztuki pokroić.	1	Sok z buraka należy rozcieńczyć wodą. Zaleca się, aby do soku z marchwi dodać kroplę tłuszczu (oliwy lub śmietany), co ułatwi przyswajanie witaminy A.
Kapusta (biała, czerwona, brokuł itd.)	Kapustę umyć i pokroić, a brokuł i kalafior podzielić na różyczki.	1	Używać na potrzeby sokoterapii (najpierw należy skontaktować się z lekarzem).
Ziemniaki (yam, karczochy itd.)	Obrać warzywa, a większe sztuki pokroić.	1	
Zielona pietruszka (szpinak, boćwina, seler itd.)	Sprawdzić liście, umyć w zimnej wodzie i dokładnie splukać.	1	
Maliny (jagody, truskawki itd.)	Usunąć listki z owoców.	1	Sok może zawierać kawałki pestek nadające mu cierpki posmak.
Winogrona (szklak, granat, wiciokrzew itd.)	Oddzielić grona od gałązek, obrać granat i usunąć pestki z membrany.	2	Jeśli membrana dostanie się do wlotu, sok z granatów może mieć gorzkawy posmak. Należy używać owoców bez-pestkowych.
Ogórki (cukinia, dynia squash itd.)	Obrać warzywa a jeśli są przejrzałe, usunąć z nich nasiona.	1	Pasuje do świeżych dań
Rzodkiew (rzepa itd.)	Odciąć końcówki i obrać warzywa, a większe sztuki pokroić.	1	Mieszanki soków pozwalają ograniczyć cierpki posmak.
Pomidory (koktajlowe itd.)	Usunąć łodygi, a większe pomidory pokroić.	2	Sok staje się nieco wodnisty
Mango (ananas, kiwi itd.)	Owoce obrać, usunąć pestki, wykroić rdzeń ananasa.	1	Używać do mieszanek soków.
Porzeczki (żurawina, brusznice itd.)	Oddzielić owoce od gałązek	2	Sok ma konsystencję przecieru i może zawierać pestki.
Słodka papryka (ostra itd.)	Usunąć łodygi i pestki	1	Nie wyciskać papryczek chili, ponieważ są niewystarczająco soczyste.

CZYSZCZENIE I KONSERWACJA, Rys. C

- Pojemnik na miąższ, zespół filtra, filtr siatkowy, pokrywę i dociskacz można myć w zmywarce. Dokładnie osuszyć wszystkie części.

 Wytrzeć urządzenie wilgotną ściereczką. Urządzenia nie wolno zanurzać w wodzie ze względu na niebezpieczeństwo porażenia prądem elektrycznym.

UWAGA: Kolorowe zabrudzenia na plastikowych elementach sokownika, na przykład ślady soku z marchwi lub buraka, można usunąć odrobiną oleju roślinnego. Następnie umyć części pod bieżącą wodą.

MOŻLIWE PROBLEMY I ROZWIĄZANIA

Problem	Rozwiązania
Urządzenie nie działa	<ul style="list-style-type: none">Sprawdzić, czy kabel zasilający jest podłączony do gniazdka. Jeśli urządzenie nie jest podłączone, podłączyć wtyczkę kabla do gniazdka.Sprawdzić, czy urządzenie jest prawidłowo zmontowane. Jeśli nie jest, rozmontować i zmontować zgodnie z instrukcjami.Jeśli problem nie ustąpi, skontaktować się z autoryzowanym punktem serwisowym wyrobów marki OURSSON AG.
Za mało soku	<ul style="list-style-type: none">Różne składniki zawierają różną ilość wilgoci.Jeśli produkty nie są świeże, oznacza to, że straciły swą soczystość. W celu przywrócenia soczystości należy je umieścić w wodzie na 1-2 godziny.W przypadku używania składników z małymi pestkami, po załadowaniu kilku partii ich obecność może doprowadzić do zmniejszenia ilości wyciskanego soku. W celu uzyskania najlepszych efektów między wyciskaniem kolejnych partii należy rozmontować urządzenie i usunąć z niego pestki.
Nadmierna ilość miąższu w soku	<ul style="list-style-type: none">Duża ilość miąższu w soku występuje w przypadku ciągłego wyciskania, zależnie od zastosowanych składników.Aby zmniejszyć ilość miąższu w soku, należy częściej rozmontowywać naczynie na sok i usuwać miąższ.Uszkodzenie filtra lub śruby może mieć niekorzystny wpływ na wydajność urządzenia i jakość soku. W takiej sytuacji zaleca się wymianę części.Jeśli do sokownika jest ładowanych zbyt wiele składników jednocześnie, może to skutkować częstymi zapchaniami i nadmierną ilością miąższu w soku. Składniki należy ładować powoli i małymi porcjami.
Nietypowe dźwięki podczas pracy urządzenia	<ul style="list-style-type: none">Upewnić się, że wszystkie części są prawidłowo zmontowane. Spróbować rozmontować, a następnie zmontować sokownik i sprawdzić, czy nadal wydaje nietypowe dźwięki.Nie włączać sokownika, gdy nie ma w nim składników.Sprawdzić rozmiar podawanych produktów. Zaleca się, aby większe składniki pokroić na mniejsze kawałki, które zmieszczą się we wlocie.W zależności od typu i rozmiaru składników urządzenie może wydawać różne dźwięki.Jeśli sokownik pracuje na nierównej lub nachylonej powierzchni, jego działaniu może towarzyszyć hałas. Należy go umieścić na płaskiej i stabilnej powierzchni.
Miąższ jest bardzo wilgotny	<ul style="list-style-type: none">Na początku wyciskania soku miąższ może być wilgotny.Odzyskany miąższ może być wilgotny w przypadku używania nieświeżych składników.Przed wyciśnięciem soku ze składników przechowywanych długo w lodówce należy je umieścić w czystej wodzie pitnej na 1–2 godziny.
Urządzenie wibruje	<ul style="list-style-type: none">Podczas pracy urządzenia nieznaczne wibracje są dopuszczalne. Nie jest to usterka.
Urządzenie przestało działać	<ul style="list-style-type: none">Wyłączyć urządzenie i zaczekać 5 minut, aż ostygnie. Następnie ponownie je włączyć.

CERTYFIKACJA WYROBU

Informacje na temat certyfikacji tego wyrobu podano pod adresem <http://www.oursson.com>, a egzemplarz dokumentu można uzyskać od sprzedawcy.

Dane techniczne	
Model	JM3300
Pobór mocy (W)	Maks. 800 W
Napięcie znamionowe	220–240 V~; 50 Hz
Klasa ochrony	II
Wymagana temperatura magazynowania i transportu	-25°C do +35°C
Wymagana temperatura pracy	+5 °C do +35°C
Wymagana wilgotność	15–75% (bez kondensacji)
Masa w kg	7,3

***Produkty należy przechowywać w suchych, wentylowanych magazynach w temperaturze poniżej -25°C.**



Naprawa sokownika może być wykonywana wyłącznie przez wykwalifikowanych specjalistów z autoryzowanych punktów serwisowych wyrobów marki OURSSON AG.

SERWISOWANIE

Firma OURSSON AG serdecznie dziękuje za wybór jej produktów. Zrobiliśmy wszystko, co w naszej mocy, aby spełnić Twoje potrzeby i aby jakość odpowiadała najlepszym światowym standardom. Jeśli Twój produkt marki OURSSON będzie wymagał serwisowania, prosimy o kontakt z jednym z autoryzowanych centrów serwisowych (dalej ASC). Pełna lista ASC i ich dokładne adresy znajduje się na stronie www.oursson.com.

Zobowiązania gwarancyjne firmy OURSSON AG:

- Zobowiązania gwarancyjne firmy OURSSON AG, w tym ASC OURSSON AG, mają zastosowanie wyłącznie do modeli zaprojektowanych przez OURSSON AG w celu produkcji lub dostawy i sprzedaży w granicach kraju, w którym świadczono usługi gwarancyjne, modeli kupionych w tym kraju, certyfikowanych w zakresie zgodności ze standardami tego kraju oraz oznaczonymi oficjalnymi znakami zgodności.
- Zobowiązania gwarancyjne firmy OURSSON AG mieszczą się w prawach ochrony konsumentów i są regulowane przez przepisy kraju, w którym są świadczone, oraz obowiązują tylko wtedy, kiedy produkt jest używany na potrzeby osobiste, rodzinne lub gospodarstwa domowego. Zobowiązania gwarancyjne firmy OURSSON AG nie mają zastosowania do użytkowania produktów w celach komercyjnych lub w zakresie nabycia towarów, aby zaspokoić potrzeby przedsiębiorstw, instytucji i organizacji.
- OURSSON AG wyznacza dla swoich produktów następujące warunki korzystania i okresy gwarancji:

Nazwa produktu	Czas eksploatacji, miesiące	Okres gwarancji, miesiące
Kuchenki mikrofalowe automaty do chleba, płyty indukcyjne Kombiwnary, roboty kuchenne, czajniki elektryczne, grille elektryczne, blendery ręczne, miksery ręczne, maszyny do mięsa, blendery, tostery, parownice, sokowniki, parownice, maszyny do kawy, siekacze, zamrażarki, lodówki ekspresy do kawy, spieniacze do mleka, jogurtownica/fermentator Wagi kuchenne	60	24

- Zobowiązania gwarancyjne firmy OURSSON AG nie mają zastosowania do następujących produktów, jeśli ich wymiana jest zakładana i nie wymaga rozmontowywania produktu:
 - Baterie
 - Etui, paski, paski do noszenia, akcesoria montażowe, narzędzia, dokumentacja dostarczane wraz z produktem.
- Gwarancja nie obejmuje uszkodzeń powstałych na skutek naruszenia zasad korzystania przez konsumentów, przechowywania lub transportu produktów, działań stron trzecich lub siły wyższej, w tym między innymi:
 - Jeśli uszkodzenie było rezultatem nieostrożnego

obchodzenia się, używania do innych celów, naruszenia warunków i zasad korzystania przedstawionych w niniejszej instrukcji, w tym rezultatem wystawienia na działanie wysokich lub niskich temperatur, dużej wilgotności lub pyłu, jeśli urządzenie ma ślady samodzielnego otwarcia i/lub samodzielną naprawę, w przypadku nieodpowiednich krajowych standardów sieci zasilającej, jeśli do wnętrza urządzenia dostały się płyny, insekty, inne ciała obce lub substancje oraz jeśli urządzenie było używane przez długi czas w ekstremalnych warunkach eksploatacji.

- Jeśli uszkodzenie produktu było skutkiem nieautoryzowanych prób przetestowania go lub wprowadzenia jakichkolwiek zmian w jego konstrukcji lub oprogramowaniu, dotyczy to także naprawy lub konserwacji w nieautoryzowanych centrach serwisowych.
- Jeśli uszkodzenie produktu było skutkiem użycia niestandardowych i/lub niskiej jakości narzędzi, akcesoriów, części zamiennych, baterii.
- Jeśli uszkodzenie urządzenia ma związek z jego użyciem razem z wyposażeniem dodatkowym (akcesoria), innym niż wyposażenie dodatkowe zalecane przez firmę OURSSON AG do stosowania razem z tym produktem. Firma OURSSON AG nie ponosi odpowiedzialności za jakość wyposażenia dodatkowego (akcesoriów) wyprodukowanego przez inne firmy, jakoś działania jej produktów razem z takim wyposażeniem oraz jakoś działania wyposażenia dodatkowego OURSSON AG z produktami innych producentów.

- Usterki produktu wykryte w trakcie jego eksploatacji są usuwane przez autoryzowane centra serwisowe (ASC). W okresie obowiązywania gwarancji usuwanie usterek jest bezpłatne po okazaniu oryginalnej gwarancji i dokumentów potwierdzających fakt i datę zawarcia umowy zakupu detalicznego. W przypadku braku takich dokumentów okres gwarancji jest liczony od daty produkcji towaru. Należy wziąć pod uwagę co następuje:
 - Konfiguracja i instalacja (montaż, podłączenie itd.) produktu opisane w dołączonej do niego dokumentacji nie wchodzi w zakres gwarancji firmy OURSSON AG i mogą być wykonane przez użytkownika lub odpłatnie przez specjalistę w większości autoryzowanych centrów.
 - Prace konserwacyjne na produktach (czyszczenie i smarowanie ruchomych części, wymiana części zużywalnych i materiałów eksploatacyjnych) są wykonywane odpłatnie.
- Firma OURSSON AG nie ponosi odpowiedzialności za jakiegokolwiek szkody wyrządzone bezpośrednio lub pośrednio ludziom, zwierzętom, mieniu, jeśli powstały one na skutek nieprzestrzegania zasad i warunków użytkowania, przechowywania, transportu lub montażu produktu, celowych lub niezamierzonych działań konsumenta lub osób trzecich.
- W żadnym przypadku firma OURSSON AG nie ponosi odpowiedzialności za szczególne,

przypadkowe, pośrednie ani wtórne szkody, w tym m.in.: utratę zysków, szkody powstałe na skutek przerwy w działalności handlowej, przemysłowej lub innej, spowodowanej korzystaniem z produktu lub brakiem możliwości korzystania z niego.

9. Ze względu na ciągłe ulepszenia produktu, elementy designu i niektóre specyfikacje techniczne mogą ulec zmianie bez wcześniejszego zawiadomienia przez producenta.

Korzystanie z produktu po upływie czasu eksploatacji (czasu użytkowania):

1. Czas użytkowania określony przez firmę OURSSON AG dla tego produktu ma zastosowanie tylko wtedy, kiedy produkt jest używany wyłącznie na potrzeby osobiste, rodzinne lub gospodarstwa domowego, oraz jeśli konsument przestrzega zasad prawidłowej obsługi, przechowywania i transportu produktów. Pod warunkiem ostrożnego obchodzenia się z produktem i przestrzegania zasad obsługi faktyczny czas eksploatacji może przekroczyć ten określony przez firmę OURSSON AG.
2. Pod koniec czasu eksploatacji produktu należy skontaktować się z autoryzowanym centrum serwisowym, aby przeprowadzić konserwację zapobiegawczą produktu i określić przydatność do dalszego użycia. Konserwacja zapobiegawcza produktów jest także przeprowadzana odpłatnie w centrach serwisowych.
3. Firma OURSSON AG nie zaleca korzystania z tego produktu po zakończeniu jego okresu eksploatacji bez konserwacji zapobiegawczej wykonanej w autoryzowanym centrum serwisowym, ponieważ w innym przypadku produkt może stwarzać zagrożenie dla życia, zdrowia lub mienia użytkownika.

Recykling i utylizacja produktu

To urządzenie jest oznaczone zgodnie z Dyrektywą Europejską 2002/96/WE w sprawie zużytego sprzętu elektrycznego i elektronicznego (WEEE). Po upływie okresu eksploatacji nie można utylizować produktu razem z innymi odpadami domowymi. Zamiast tego należy go oddać do odpowiedniego punktu zbiórki sprzętu elektrycznego i elektronicznego w celu odpowiedniego potraktowania i utylizacji zgodnie z

prawem federalnym lub lokalnym. Prawidłowo utylizując ten produkt, przyczyniasz się do zachowania zasobów naturalnych i chronisz środowisko oraz zdrowie ludzkie przed zanieczyszczeniami ze strony produktu. Aby uzyskać więcej informacji o punkcie zbiórki i recyklingu tego produktu, skontaktuj się z samorządem lokalnym lub przedsiębiorstwem zajmującym się utylizacją odpadów domowych.



Data produkcji

Każdy produkt ma unikatowy numer seryjny w postaci alfanumerycznego ciągu, zduplikowanego jako kod paskowy, który zawiera następujące informacje: nazwa grupy produktu, data produkcji, numer seryjny produktu.



Numer seryjny znajduje się na tylnej części produktu, na opakowaniu i karcie gwarancyjnej.

- ❶ Pierwsze dwie litery odpowiadają grupie produktów (sokownik – JM).
- ❷ Pierwsze dwie cyfry — rok produkcji.
- ❸ Następne dwie cyfry — miesiąc produkcji.
- ❹ Ostatnie dwie cyfry — numer seryjny produktu.

Aby uniknąć nieporozumień, zdecydowanie zalecamy uważne przeczytanie instrukcji i warunków gwarancji. Sprawdź poprawność karty gwarancyjnej. Karta gwarancyjna jest ważna wyłącznie wtedy, jeśli wyraźnie podane są niej następujące poprawne informacje: model, numer seryjny, data zakupu, wyraźne pieczętki i podpis kupującego. Numer seryjny i model urządzenia muszą być takie same, jak na karcie gwarancyjnej. Jeśli te warunki nie są spełnione lub dane podane na karcie gwarancyjnej zostały zmienione, karta gwarancyjna jest nieważna.



oursson

Jeśli masz pytania lub problemy związane z produktami firmy OURSSON AG, skontaktuj się z nami przez e-mail: support@oursson.com

Niniejsza instrukcja jest chroniona międzynarodowym i unijnym prawem autorskim. Każde nieupoważnione wykorzystanie tej instrukcji, w tym m.in. kopiowanie, drukowanie i rozpowszechnianie, będzie skutkowało pociągnięciem sprawcy do odpowiedzialności cywilnej i karnej.

Informacje kontaktowe:

1. Producent towarów – OURSSON AG (Orson AG), Rue du Grand-Chêne 5, 1003 Lausanne, Szwajcaria.
2. Informacje o certyfikatach produktu znajdują się na stronie www.oursson.com.

OURSSON AG

Wyprodukowano w Chinach

CE

INSTRUCȚIUNI DE SIGURANȚĂ, Fig. A



Simbol de pericol

Reamintește utilizatorului de pericolul electrocutării.



Simbol de avertizare

Reamintește utilizatorului să desfășoare toate activitățile conform instrucțiunilor.

La utilizarea aparatelor electrice trebuie să se respecte următoarele măsuri de precauție:

- Utilizați dispozitivul conform manualului de instrucțiuni.
- Instalați aparatul pe o suprafață stabilă.
- Folosiți doar instrumentele incluse cu unitatea.
 - Pentru a diminua riscul de electrocutare, nu introduceți cablul în apă sau alte lichide.
- În cazul în care apa pătrunde în interiorul aparatului, contactați un centru de service autorizat OURSSON.
- Sursa de curent și voltajul trebuie să corespundă cu datele de pe plăcuța produsului.
- Nu folosiți aparatul în zone în care aerul poate conține vapori ale unor substanțe inflamabile.
 - Nu încercați să desfaceți aparatul fiindcă există pericol de electrocutare. Dispozitivul se poate defecta și se anulează garanția producătorului. Pentru reparații și întreținere contactați un centru de service autorizat al produselor OURSSON
- În cazul în care mutați aparatul de la rece la cald sau invers, despachetați aparatul înainte de a-l utiliza și așteptați 1-2 ore, fără să-l porniți.
- Pentru a preveni electrocutarea, nu introduceți firele sau aparatul în apă.
- Fiți atenți și precauți la utilizarea aparatului în preajma copiilor..
- Nu atingeți suprafețele fierbinți, deoarece acest lucru poate provoca leziuni.
- Cablul de alimentare este fabricat relativ scurt pentru a evita riscul de electrocutare.
- Nu lăsați cablul de alimentare să atârne peste marginea ascuțită a unei mese sau să atingă suprafețe încălzite,
- Nu conectați dispozitivul la prize supraîncărcate deoarece se pot produce șocuri electrice și aparatul se poate defecta.
- Nu instalați aparatul lângă sobe, cuptoare cu gaz sau electrice.
- După utilizare, nu uitați să scoateți dispozitivul din priză.
- Protejați aparatul de lovituri, căderi, vibrații și alte șocuri mecanice.
- Înainte de curățare sau ștergere cu o cârpă umedă asigurați-vă că dispozitivul este deconectat de la priză.
- Nu utilizați în aer liber.
- Acest aparat nu este destinat utilizării de către copii sau de către persoanele cu capacități fizice, senzoriale sau mentale reduse, sau lipsite de experiență și cunoștințe. Însă pot utiliza produsul numai sub supravegherea unei persoane respon-

sabile pentru siguranța lor sau după instruirea cu privire la utilizarea în siguranță a dispozitivului.

- Acest produs este destinat numai pentru utilizare la domiciliu.
- În cazul în care cablul de alimentare este deteriorat, acesta trebuie înlocuit de către un specialist la centrul de service autorizat de OURSSON pentru a preveni pericolele.
- Folosiți numai instrumentele incluse cu unitatea.
- Nu curățați aparatul cu agenți de curățare abrazivi sau detergenți puternici (alcool, benzină etc.). Pentru a curăța carcasa este permis să folosiți o cantitate mică de detergent obișnuit.

RECOMANDĂRI

- Înainte de a folosi produsul, citiți instrucțiunile de folosire. Vă rugăm să păstrați instrucțiunile pentru o utilizare viitoare.
- Toate ilustrațiile din acest manual sunt reprezentări schematice și pot diferi de obiectele reale.
- Puteți muta aparatul numai ținând de suportul lui.
- Dacă filtrul a fost deteriorat, nu mai folosiți aparatul și contactați un centru autorizat de service OURSSON.



Funcționarea acestui aparat, în orice caz, nu implică folosirea forței fizice, deoarece acest lucru poate duce la deteriorarea produsului din vina utilizatorului.

ECHIPAMENTE

Unitate motor.....	1 buc.
Recipient pulpă, 2L.....	1 buc.
Insertie filtru.....	1 buc.
Filtru.....	1 buc.
Capac.....	1 buc.
Dispozitiv de împingere.....	1 buc.
Perie pentru curățare.....	1 buc.
Manual de utilizare.....	1 buc.

ELEMENTE COMPONENTE, Fig. B

- 1 Dispozitiv de împingere
- 2 Tub alimentare
- 3 Capac
- 4 Filtru
- 5 Sistem de prindere
- 6 Insertie filtru
- 7 Dispozitiv de scurgere
- 8 Unitate motor
- 9 Recipient pulpă

10 Buton de pornire:

- a «0» – Pornire
- b «1» – Pornire, viteză mică
- c «2» – Pornire, viteză mare

UTILIZARE

Înainte de prima utilizare, ștergeți aparatul cu o cârpă moale și uscată. Restul componentelor se pot spăla cu apă caldă și detergent pentru vase. Înainte de asamblare sau dezasamblare asigurați-vă că aparatul este scos din priză.

Ordinea de asamblare Fig. B.

- Așezați unitatea motorului pe o suprafață plană și curată.
- Asamblați aparatul conform imaginii:
 - Instalați inserția filtrului pe unitatea motorului
 - Introduceți filtrul în inserția pentru filtru
 - Instalați recipientul pentru pulpă
 - Instalați capacul
 - Fixați sistemul de prindere de capac
- Așezați sub duză un vas pentru suc, nu mai mic de 1L
- Așezați dispozitivul de împingere în tubul de alimentare.



Aparatul este echipat cu un sistem de siguranță. Nu va porni dacă sistemul de prindere nu este fixat pe capac.

ORDINEA DE OPERARE

1. Asamblați aparatul așa cum a fost descris anterior.
2. Conectați aparatul la o priză.
3. Porniți aparatul, rotind butonul în poziția 1 sau 2.
4. Cu ajutorul dispozitivului de împingere, plasați ingredientele spălate și eventual curățate în tubul de alimentare.
La fructele cu sămbure mare, cum ar fi prunele, caisele sau piersicile, scoateți sămburii înainte de a face suc din ele.
5. După ce a terminat stoarcerea opriți-l și deconectați-l.

Ingredientele trebuie să fie plasate în porții mici, pentru a nu umple cupa. Utilizați dispozitivul de împingere pentru evitarea stropirii cu suc din tubul de alimentare, atunci când stoarceți produsele suculente.

La sfârșit, închideți capacul jgheabului, astfel încât resturile de suc să nu picure pe masă.

SFAT: Se recomandă să se bea sucuri proaspete, imediat după preparare, pentru că după un timp ele încep să se degradeze și își pierd proprietățile și atractivitatea.



Pentru a împinge ingredientele în tubul de alimentare, utilizați numai dispozitivul de împingere inclus. Este strict interzis a împinge ingredientele cu mâinile, acest lucru ar putea provoca răni.



Pentru a evita supraîncălzirea motorului, nu utilizați acest aparat pentru mai mult de 30 de minute, fără o pauză. La fiecare 30 minute faceți o pauză de 5 minute și lăsați aparatul să se răcească.



Înainte să deschideți capacul, asigurați-vă că aparatul este complet oprit.

NOTĂ: Dacă aparatul începe să vibreze, înseamnă că filtrul este umplut sau deteriorat. Opriți aparatul și verificați filtrul.



Filtrul deteriorat nu trebuie folosit.

CURĂȚAREA RECIPIENTULUI PENTRU PULPĂ ȘI A FILTRULUI:

- Opriți aparatul, rotiți butonul la semnul 0.
- Detașați recipientul pentru pulpă de unitatea motorului. Goliți recipientul.
- Instalați recipientul pentru pulpă la loc.
- Filtrul trebuie curățat dacă:
 - Viteza de rotație este încetinită
 - Sucul este prea gros
 - Aparatul începe să vibreze

NOTĂ: Recipientul pentru pulpă trebuie golit înainte ca nivelul de pastă să ajungă la marginea tăvii. Se recomandă să goliți recipientul pentru pulpă și filtrul în același timp.

DEZASAMBLAREA STORCĂTORULUI:

- Opriți și scoateți din priză aparatul.
- **Așteptați până când motorul se oprește, aproximativ 10 sec.**
- Scoateți dispozitivul de împingere și recipientul pentru pulpă.
- Desfaceți sistemul de prindere și scoateți capacul.
- Scoateți filtrul.
- Scoateți inserția filtrului din unitatea motorului.

RECOMANDĂRI DE PREPARARE:

1. Nu folosiți ingrediente uscate sau dure în aparat, cum ar fi cereale integrale, fructe cu semințe tari sau gheață. Acest lucru poate deteriora storcătorul.
2. Nu stoarceți produsele fără conținut de suc (nucă de cocos, trestie de zahăr, cereale integrale, etc.).
3. Nu folosiți ingrediente care conțin o cantitate mare de ulei vegetal sau grăsimi. Nu utilizați aparatul de suc pentru stoarcerea uleiului din ingrediente.
4. Nu încărcăți pulpă în aparatul pentru suc.
5. După stoarcerea ingredientelor cu semințe mici, trebuie să curățați toate părțile aparatului.
6. Cantitatea de suc depinde de prospețimea și suculența produselor. Cu cât fructele sunt mai proaspete, cu atât va ieși mai mult suc.

Ingrediente	Preparare	Viteză	Notă
Măr (pară, gutuie, etc.)	Fructele de mărime medie se pot plasa fără preparare, tăiate în două. Scoateți codița de la măr.	1	Tăiați fructele în bucăți mici.

Ingrediente	Preparare	Viteza	Notă
Cireșe (prune, etc.)	Scoateți sămburii pentru a evita deteriorarea aparatului.	2	Pregătiți sucul din fructe congelate, dezghețați-le și puneți-le în tubul de alimentare.
Pepene (pepene galben, bostan, etc.)	Decojiți fructele, scoateți sămburii și tăiați-le bucăți astfel încât să încapă în tubul de alimentare.	1	Puteți prepara cocktail-uri din fructe.
Portocale (lămâi, mandarine, etc.)	Decojiți fructele, scoateți sămburii și tăiați-le în două.	1	Folosiți portocale speciale pentru suc (fără sămburii).
Morcovi (sfeclă, păstârnac, rădăcina de pătrunjel, țelină etc.)	Decojiți legumele și tăiați-le bucăți dacă sunt prea mari.	1	Diluați sucul de sfeclă cu apă. Este recomandat să se adauge puțin ulei (ulei de măsline) în sucul de morcovi pentru absorbția vitaminei A.
Varză (albă sau roșie, broccoli, etc.)	Spălați varza și tăiați-o, broccoli și conopida se rup în bucățele	1	Folosiți pentru terapia cu suc proaspăt, consultați medicul înainte.
Cartofi (cartofi dulci, anghinare, etc.)	Decojiți legumele și tăiați-le bucăți dacă sunt prea mari.	1	
Pătrunjel (spanac, țelină, etc.)	Se spală și se usucă	1	
Zmeură (mure, căpșuni, etc.)	Scoateți crenguțele fructelor	1	Sucul poate conține particule de semințe care au un gust acru.
Struguri (cătină, rodie, caprifoi, etc.)	Separăți boabele de crenguțe, decojiți rodiile și scoateți semințele	2	Sucul de rodie poate deveni amar dacă este introdusă și coaja, folosiți struguri fără sămburii.
Castraveți (dovlecel, suc de fructe, etc.)	Decojiți legumele, scoateți semințele dacă legumele sunt prea coapte	1	Legumele verzi sunt cele mai bune.
Ridiche (napi etc.)	Tăiați cozile, decojiți, tăiați-le în bucăți pe cele mari.	1	Faceți un mix de sucuri pentru a reduce gustul amar.
Roșii (roșii cherry, etc.)	Scoateți tulpina, pe cele mari tăiați-le.	2	Sucul poate deveni foarte apos.
Mango (ananas, kiwi, etc.)	Decojiți, scoateți sămburii, scoateți miezul de la ananas	1	Faceți un mix din mai multe fructe.
Coacăze (afine, merișoare, etc.)	Separăți boabele de crenguțe	2	Consistența sucului este ca un piure, poate conține semințe
Ardei dulci (ardei grași, etc.)	Scoateți tulpina și semințele	1	Nu folosiți ardei chilli, pentru că nu sunt suficient de suculenți

CURĂȚARE ȘI ÎNTREȚINERE, Fig. C

- Recipientul pentru pulpă, Inserția pentru filtru, filtrul, capacul și dispozitivul de împingere se pot spăla în mașina de spălat vase. Uscăți toate componentele.



Ștergeți aparatul cu o cârpă uscată. Nu introduceți unitatea motorului în apă din cauza riscului de electrocutare.

NOTA: Crustele colorate pe părțile din plastic ale storcătorului, de exemplu de la morcov sau sfeclă se pot curăța cu puțin ulei. Apoi spălați componentele sub jetul de apă.

POSSIBILE PROBLEME ȘI SOLUȚII

Probleme	Soluții
Aparatul nu pornește	<ul style="list-style-type: none">• Verificați cablul de alimentare dacă este conectat la priză. Dacă dispozitivul nu este conectat, conectați-l la priză.• Verificați dacă dispozitivul este asamblat corect. Dacă nu, demontați și reasamblați în conformitate cu acest manual.• Dacă problema persistă, contactați un centru de service autorizat OURSSON.
Sucul este prea puțin	<ul style="list-style-type: none">• Diferitele componente au diferite conținuturi de lichid.• Dacă produsele nu sunt proaspete, au pierdut suculența lor. Puneți ingredientele în apă timp de 1-2 ore pentru a le înmuia.• Dacă utilizați ingrediente cu semințe mici, după câteva încărcări prezența lor poate reduce cantitatea de suc. Pentru rezultate optime, între pregătiri dezasamblați aparatul și curățați-l de semințe.
Prea multă pulpă în suc	<ul style="list-style-type: none">• Cu stoarcere continuă și depinzând de ingrediente, sucul poate conține multă pulpă.• Pentru a reduce pulpa din suc, demontați vasul de suc și eliminați pulpa mai des.• Dacă filtrul este deteriorat - acesta poate afecta performanța și calitatea sucului. Se recomandă înlocuirea acestuia.• Dacă o mare parte din ingrediente sunt încărcate în storcător simultan, acest lucru poate duce la opriri frecvente și la o cantitate mare de pulpă în suc. Plasati ingredientele încet și în porții mici.
Sunete ciudate când aparatul lucrează	<ul style="list-style-type: none">• Asigurați-vă că toate componentele sunt asamblate corect. Încercați să dezasamblați și să asamblați din nou aparatul și de a asculta zgomotul.• Nu porniți aparatul fără ingrediente.• Verificați mărimea produselor de stoarcere. Se recomandă să se taie ingredientele mari în bucăți mici.• În funcție de tipul sau dimensiunea diferitelor ingrediente pot apărea diferite zgomote.• Zgomotul poate apărea atunci când aparatul lucrează pe suprafețe denivelate sau înclinate. Așezați-l pe o suprafață plană și stabilă.
Pulpa e foarte apoasă	<ul style="list-style-type: none">• La începutul stoarcerii, pulpa poate fi umedă.• Pulpa recuperată poate fi umedă dacă utilizați ingrediente vechi.• Înainte de stoarcerea ingredientelor stocate în frigider pentru o lungă perioadă de timp, puneți-le în apă potabilă timp de 1-2 ore.
Vibrații ale vasului	<ul style="list-style-type: none">• O vibrație mică a vasului de suc este permisă în timpul funcționării. Acesta nu este considerat un defect.
Aparatul a încetat să funcționeze	<ul style="list-style-type: none">• Opriți aparatul și lăsați-l să se răcească timp de 5 minute. Porniți aparatul din nou.

CERTIFICATUL PRODUSULUI

Pentru informații privind certificatul, accesați <http://www.oursson.com> sau cereți o copie de la distribuitorul dvs.

Specificații	
Model	JM3300
Consum, W	max 800
Voltaj	220-240 V~; 50 Hz
Clasa de protecție	II
Temperatură de transport și depozitare	-25 °C până la +35 °C
Temperatură de funcționare	+5 °C până la +35 °C
Cerințe de umiditate	15-75% (fără condens)
Greutate, kg	7,3

*Produsele ar trebui depozitate într-un loc uscat, ventilat la o temperatură de peste - 25°C.



Repararea ar trebui să fie efectuată doar de către un specialist autorizat OURSSON.

SERVICE

Compania OURSSON își exprimă aprecierea către dumneavoastră pentru alegerea produselor noastre. Am făcut tot posibilul ca acest produs să corespundă nevoilor dumneavoastră și calitatea sa fie în conformitate cu cele mai înalte standarde europene. Dacă produsul dumneavoastră OURSSON va avea nevoie de întreținere, vă rugăm să sunați la unul din centrele de service autorizate. O listă completă a centrelor de service și adresele lor exacte pot fi găsite pe site-ul www.oursson.ro, precum și prin telefon la numărul pentru asistență OURSSON.

Condiții de garanție OURSSON:

1. Garanția OURSSON este furnizată de OURSSON. Se aplică numai pentru modelele destinate și distribuite pe teritoriul României, care au fost certificate în conformitate cu standardele din țară.
2. Garanția OURSSON este în conformitate cu legislația în vigoare pentru a proteja drepturile consumatorilor. Garanția este reglementată de legile țării în care este furnizat produsul, și este valabilă doar atunci când produsul este utilizat exclusiv pentru uz casnic. Garanția OURSSON nu se aplică utilizării în scop comercial.
3. Perioada de garanție a produselor marca OURSSON :

Produs	Durata de viață, luni	Garanție luni
Cuptoare cu microunde, mașină de facut pâine, plită cu inducție Multicookere, aparate de bucătărie, fierbătoare, grătare electrice, blendere, mixere, mașini de tocat carne, prăjitoare de pâine, thermopuri, storcătoare, aburizatoare, espressoare, tocătoare, deshidratoare, iaurtiere, fermentatoare, mini congelatoare, frigidere, mașini de cafea automate, aparate de spumat lapte Cântare de bucătărie	60	24

4. Garanția OURSSON nu se aplică la piesele care au o uzură obișnuită, în cazul în care înlocuirea lor este prevăzută de proiectare:
 - baterii;
 - ambalaj, accesoriu pentru transport și montaj, documentația ce însoțește produsul.
5. Garanția nu se aplică în cazul defectelor cauzate produsului ca urmare a încălcării instrucțiunilor de utilizare, depozitare sau de transport, acțiunii unor terțe părți sau de forță majoră. Inclusiv, dar fără a se limita la următoarele cazuri:

- În cazul în care defectul produsului este rezultatul manipulării neglijente, utilizării greșite, încălcării instrucțiunilor de utilizare prevăzute în manualul de instrucțiuni, inclusiv ca urmare a expunerii la temperaturi ridicate sau scăzute, umiditate ridicată sau praf, urme de deschidere a incintei și / sau de autoreparare, nepotrivire a parametrilor curentului electric, dacă există în interiorul produsului lichide, insecte sau alte corpuri străine, substanțe și utilizarea pe termen lung a produsului la limita performanțele sale.
 - În cazul în care defectul produsului este rezultatul încercării neautorizate de a testa produsul sau de a face orice modificări de design sau software, inclusiv servicii de reparații sau întreținere neautorizate de OURSSON.
 - În cazul în care defectul produsului este urmare a utilizării de echipamente, accesorii, piese de schimb de calitate proastă sau neconforme.
6. Defectele produsului apărute în perioada folosirii sunt reparate de service-urile autorizate. În perioada de garanție, repararea defectelor este gratuită la prezentarea certificatului de garanție și a actelor care confirmă faptul și data contractului de cumpărare cu amănuntul (factură și bon fiscal/chitanță). Trebuie să fie luate în considerare următoarele:
 - Configurarea și instalarea produsului, descrisă în manualul de utilizare, nu este inclusă în domeniul de aplicare al garanției OURSSON și pot fi efectuate fie de către utilizator sau de către personalul din service-uri autorizate, fiind un serviciu cu plată.
 - Lucrările de întreținere (curățarea și lubrifierea componentelor, schimbul de consumabile și materiale etc.) sunt efectuate cu plată.
 7. OURSSON nu este răspunzător pentru daunele cauzate direct sau indirect de produsele oamenilor, animalelor de companie, proprietăților, în cazul în care au avut loc ca urmare a nerespectării regulilor și condițiilor de utilizare, depozitare, transport sau instalare a produsului, acțiuni intenționate sau neglijente ale utilizatorului sau terților.
 8. În nici un caz OURSSON nu va fi răspunzător pentru orice pierderi sau daune speciale, accidentale, indirecte sau de consecință, inclusiv, dar fără a se limita la, pierderi de profit, pierderi cauzate de întreruperea activităților comerciale, industriale sau de altă natură care apar în legătură cu utilizarea sau imposibilitatea de utilizare a produsului.
 9. Datorită îmbunătățirii permanente a designului, produsele și unele caracteristici tehnice se pot fi modifica fără o notificare prealabilă a producătorului.

Utilizarea produselor

1. Durata de viață stabilită de OURSSON pentru produse este valabilă numai în cazul în care utilizarea lor este exclusiv în condiții de uz casnic, precum și în condiția respectării instrucțiunilor de utilizare, depozitare și transport. Manipularea cu atenție a produselor și respectarea normelor de funcționare, poate crește durata reală de utilizare depășind astfel durata medie de utilizare stabilită de OURSSON.
2. La sfârșitul duratei medii de utilizare a produsului, trebuie să contactați un service autorizat pentru întreținerea de rutină a produsului. Lucrările de întreținere și service vor fi efectuate cu plată.
3. OURSSON nu recomandă utilizarea produselor la sfârșitul duratei medii de utilizare fără o verificare la un centru de service autorizat, deoarece în acest caz, produsul poate fi periculos pentru viața, sănătatea sau proprietatea consumatorului.

Reciclarea produselor

Acest aparat electric este etichetat în conformitate cu cerințele Directivei CE 2002/96/EG privind aparatele electrice și electronice vechi (waste electrical and electronic equipment – WEEE). Produsele nu pot fi aruncate împreună cu resturile menajere. Trebuie depuse la centre pentru reciclare a echipamentelor electrice și electronice în conformitate cu legislația română. Prin reciclarea acestui produs ajutați la conservarea resurselor naturale și prevenirea deteriorării mediului și sănătății. Pentru mai multe informații despre punctele de colectare și reciclarea acestui produs, vă rugăm să contactați biroul local de eliminare a deșeurilor menajere.



Data fabricării

Fiecărui produs îi este atribuit un număr de serie unic în formă alfanumerică dublat de codul de bare care conține următoarele informații: numele grupului de produse, data fabricării, numărul de serie al produsului.

Data de fabricație poate fi duplicată pe ambalaj și / sau produs. Numărul de serie este amplasat pe panoul din spate al produsului, pe ambalaj și în certificatul de garanție.



Numărul de serie este amplasat pe panoul din spate al produsului, pe ambalaj și în certificatul de garanție.

- 1 Primele două litere - grupul de produse (juice maker – JM).
- 2 Primele două cifre - anul fabricării.
- 3 Următoarele două cifre - lună fabricării.
- 4 Ultimele cifre - numărul de serie al produsului.

Pentru a evita confuziile, vă rugăm să citiți cu atenție instrucțiunile de utilizare și condițiile de garanție, verificați corectitudinea certificatului de garanție. Certificatul de garanție este valabil numai în cazul în care este completat în mod corect și clar: modelul, numărul de serie, data achiziționării, ștampila și semnătura vânzătorului, semnătura clientului. Numărul de serie și modelul produsului trebuie să corespundă cu certificatul de garanție. La nerespectarea acestor condiții, precum și în cazul în care informațiile din certificatul de garanție sunt modificate sau șterse, certificatul devine nul.



oursson

Dacă aveți întrebări sau probleme legate de produsele OURSSON - vă rugăm să ne contactați prin e-mail: info@oursson.ro

Acest manual este protejat în temeiul legislației române și europene de legea dreptului de autor. Orice utilizare neautorizată, inclusiv copiere, imprimare și distribuție, fără limitare la acestea, implică utilizarea răspunderii civile în conformitate cu legislația în vigoare.

Contact:

1. Producător – OURSSON, Rue du Grand-Chêne 5, 1003 Lausanne, Elveția.
2. Importator exclusiv pentru România – Oursson Appliance SRL, Brașov, str. Zaharia Stancu nr. 9, et. 1

OURSSON
Fabricat în China

CE
51

ИНСТРУКЦИЯ ПО БЕЗОПАСНОСТИ, Рис. А

RU



Символ опасности

Напоминание пользователю о высоком напряжении.



Символ предупреждения

Напоминание пользователю о необходимости проведения всех действий в соответствии с инструкцией.

При использовании электрических приборов следует соблюдать следующие меры предосторожности:

- Используйте прибор согласно данному руководству по эксплуатации.
- Устанавливайте прибор на устойчивую поверхность.
- Используйте только приспособления, входящие в комплект устройства.



Чтобы предотвратить риск пожара или удара током, избегайте попадания в устройство воды и эксплуатации устройства в условиях высокой влажности. Если по каким-то причинам вода попала внутрь устройства, обратитесь в уполномоченный сервисный центр (УСЦ) OURSSON AG.

- Для электропитания прибора используйте электросеть с надлежащими характеристиками.
- Не используйте прибор в помещениях, где в воздухе могут содержаться пары легковоспламеняющихся веществ.



Никогда самостоятельно не вскрывайте устройство – это может стать причиной поражения электрическим током, привести к выходу прибора из строя и аннулирует гарантийные обязательства производителя. Для ремонта и технического обслуживания обращайтесь только в сервисные центры, уполномоченные для ремонта изделий торговой марки OURSSON.

- При перемещении устройства из прохладного помещения в теплое и наоборот распакуйте его перед началом эксплуатации и подождите 1-2 часа, не включая.



В целях предотвращения поражения электрическим током не допускайте погружения проводов или всего изделия в воду.

- Будьте особенно осторожны и внимательны, если рядом с работающим прибором находятся дети.
- Не дотрагивайтесь до горячих поверхностей прибора, это может привести к травме.
- Шнур питания специально сделан относительно коротким во избежание риска получения травмы.
- Не допускайте свисания шнура через острый край стола или его касания нагретых поверхностей.
- Не подключайте данный прибор к сети, перегруженной другими электроприборами: это может привести к тому, что прибор не будет функционировать должным образом.
- Не устанавливайте изделие вблизи газовых и электрических плит, а также духовок.
- Не используйте прибор при поврежденном шнуре питания, а также в случаях, если нарушена нормальная работа изделия, если оно падало или было повреждено каким-либо другим образом.
- При отключении изделия от сети держитесь только

за вилку, не тяните за провод – это может привести к повреждению провода или розетки и вызвать короткое замыкание.

- По окончании использования отключите изделие от сети.
- Оберегайте устройство от ударов, падений, вибраций и иных механических воздействий.
- Обязательно отключайте устройство от сети перед началом мойки.
- Не используйте изделие вне помещений.
- Этот прибор не предназначен для использования людьми (включая детей) с ограниченными физическими, сенсорными или умственными способностями, или нехваткой опыта и знаний. Они могут пользоваться прибором только под наблюдением человека, ответственного за их безопасность, или после инструктажа по безопасному использованию прибора. Не позволяйте детям играть с изделием.
- Настоящее изделие предназначено только для использования в быту.
- Не используйте при чистке прибора абразивные материалы и органические чистящие средства (спирт, бензин и т.д.). Для чистки корпуса прибора допускается использование небольшого количества нейтрального моющего средства.

РЕКОМЕНДАЦИИ

- Перед использованием устройства внимательно ознакомьтесь с руководством пользователя. После чтения, пожалуйста, сохраните его для использования в будущем.
- Все иллюстрации, приведенные в данной инструкции, являются схематичными изображениями реальных объектов, которые могут отличаться от них.
- Переносить устройство следует, только держась за его основание.
- В случае повреждения сетки-фильтра прекратите использование устройства и обратитесь в уполномоченный сервисный центр (УСЦ) OURSSON AG.



Эксплуатация данного прибора ни в коем случае не подразумевает применение к нему физической силы, так как это может привести к поломке изделия по вине пользователя.

КОМПЛЕКТАЦИЯ

Блок электродвигателя.....	1 шт.
Емкость для жмыха, объемом 2 л	1 шт.
Вставка для фильтра	1 шт.
Сетка-фильтр	1 шт.
Крышка	1 шт.
Толкатель.....	1 шт.

Щетка.....	1 шт.
Инструкция по эксплуатации.....	1 шт.
Гарантийный талон.....	1 шт.

ЭЛЕМЕНТЫ КОНСТРУКЦИИ, Рис. В

- 1 Толкатель
- 2 Загрузочный ствол
- 3 Крышка
- 4 Сетка-фильтр
- 5 Фиксатор
- 6 Вставка для фильтра
- 7 Приспособление для слива
- 8 Блок электродвигателя
- 9 Емкость для жмыха
- 10 Выключатель:
 - a «0» – выключение прибора
 - b «1» – включение прибора, низкая скорость
 - c «2» – включение прибора, высокая скорость

ИСПОЛЬЗОВАНИЕ

Перед первым использованием протрите корпус прибора сухой и мягкой тканью. **Остальные части вымойте теплой водой** с добавлением жидкости для мытья посуды. **Перед сборкой или разборкой прибора и/или отсоединением насадок убедитесь, что прибор выключен из розетки.**

Порядок сборки, Рис. В.

- Установите блок электродвигателя на ровную и чистую поверхность.
- Соберите соковыжималку согласно рисунку:
 - Установите вставку для фильтра на блок электродвигателя.
 - Вставьте сетку-фильтр внутрь вставки.
 - Присоедините к блоку электродвигателя емкость для жмыха.
 - Установите крышку на соковыжималку.
 - **Поднимите фиксатор и зафиксируйте его на крышке соковыжималки до щелчка.**
 - Поставьте под сливное отверстие емкость для сбора сока, объемом не менее 1 л.
 - Вставьте в загрузочный ствол толкатель.



Прибор оборудован защитной блокировкой. Вы не сможете включить прибор, если фиксатор не зафиксирован на крышке соковыжималки.

ПОРЯДОК РАБОТЫ

1. Соберите прибор, как это указано в предыдущем разделе.
2. Включите вилку прибора в розетку.
3. Включите прибор, переведя выключатель в положение «1» или «2».
4. С помощью толкателя поместите заранее помытые и при необходимости, почищенные и порезанные ингредиенты в загрузочное отверстие. **Из фруктов с крупной косточкой, таких как слива, абрикос или персик, удалите косточку, прежде чем отжимать из них сок.**
5. После окончания приготовления сока выключите прибор и отключите его от сети электропитания.

Ингредиенты в загрузочное отверстие следует помещать небольшими порциями, чтобы не переполнять

чашу. Используйте толкатель для продвижения ингредиентов. Кроме того, толкатель поможет избежать разбрызгивания сока из загрузочного отверстия, при отжиме сочных продуктов.

По окончании отжима сока поднимите носик вверх, чтобы остатки сока не капали на стол.

СОВЕТ: Свежевыжатые соки рекомендуется употребить сразу после приготовления, так как через некоторое время они начинают расслаиваться, теряют полезные свойства и привлекательность.



Для продвижения ингредиентов в загрузочную воронку используйте только толкатель, входящий в комплектацию прибора. Категорически запрещается проталкивать продукты руками, так как это может привести к травме.



Во избежание перегрева мотора не используйте данный прибор свыше 4 минут без пауз. Через каждые 4 минуты делайте 5-минутные паузы и давайте прибору остыть.



Прежде чем открыть прибор, обязательно дождитесь полной остановки электродвигателя.

ПРИМЕЧАНИЕ: Если прибор начинает вибрировать, значит сетка-фильтр засорилась или повреждена. Выключите прибор, проверьте состояние сетки-фильтра.



Поврежденную сетку-фильтр нельзя использовать для отжима.

ОПОРОЖНЕНИЕ ЕМКОСТИ ДЛЯ ЖМЫХА И СЕТКИ-ФИЛЬТРА:

- Выключите прибор, переведя выключатель в положение «0».
- Отсоедините емкость для жмыха от блока электродвигателя. Опорожните емкость.
- Установите емкость для жмыха на место.
- Сетку-фильтр следует опорожнять если:
 - Снизилась скорость вращения электродвигателя,
 - Сок стал очень густым,
 - Прибор начинает сильно вибрировать.

ПРИМЕЧАНИЕ: Емкость для сбора жмыха следует опорожнять, прежде чем уровень жмыха достигнет края поддона для сетки-фильтра. Рекомендуется опорожнять емкость и сетку-фильтр одновременно.

РАЗБОРКА СОКОВЫЖИМАЛКИ:

- Выключите соковыжималку и извлеките вилку из розетки.
- **Дождитесь полной остановки двигателя, примерно 10 сек.**
- Извлеките толкатель и отсоедините емкость для сбора жмыха.
- Опустите фиксатор и снимите крышку.
- Выньте сетку-фильтр из вставки для фильтра.

- Снимите вставку для фильтра с блока электродвигателя.

РЕКОМЕНДАЦИИ ПО ПРИГОТОВЛЕНИЮ:

1. Не помещайте в прибор сушеные или жесткие продукты, такие как цельное зерно, плоды с твердыми семенами, плотной кожурой или лед. Это может повредить детали прибора.
2. Не отжимайте продукты без содержания жидкости (Кокос, сахарный тростник, цельные зерна, и т.д.).
3. Не используйте ингредиенты, содержащие

чрезмерное количество растительного масла или животного жира. Не используйте соковыжималку для отжима растительного масла из ингредиентов.

4. Не загружайте в соковыжималку извлеченный жмых.
5. После приготовления сока из ингредиентов с мелкими семенами, необходимо очистить все детали от косточек.
6. Количество сока напрямую зависит от свежести и сочности продуктов. Чем свежее овощи или фрукты, тем больше сока получится.

Ингредиенты	Подготовка	Скорость	Примечание
Яблоко (груша, айва и т.п.)	Среднего размера плоды загружайте без предварительной подготовки. Крупные - порежьте. Удалите плодоножки.	1	Срезайте подвергнушуюся порче мякоть плодов.
Вишня (слива, черешня и т.п.)	Удалите косточки во избежание поломки прибора	2	Готовьте сок из замороженных ягод, предварительно разморозив их, поместите в загрузочный ствол вместе с оттаявшим соком
Арбуз (дыня, тыква и т.п.)	Срежьте с бахчевой культуры корки и удалите косточки, затем, удалите косточки, мякоть порежьте, чтобы кусочки свободно проходили через загрузочный ствол	1	Используйте для приготовления миксов и коктейлей
Апельсин (лимон, мандарин и т.п.)	Очистите плоды цитрусовых от корок и косточек, крупные - разделите на дольки	1	Используйте специальные апельсины для сока (они без косточек). Чтобы выжать максимум сока из цитрусовых, поместите их перед отжимом в свч на 20 секунд и установите среднюю мощность. Используйте для приготовления коктейлей
Морковь (свёкла, пастернак, корень петрушки, сельдерей и т.п.)	Очистите овощи от кожицы, крупные корнеплоды порежьте	1	Свекольный сок разбавляйте водой. В морковный сок перед употреблением рекомендуется добавить каплю жира (оливкового масла или сливок) для усвоения витамина А
Капуста (белокочанная, краснокочанная, брокколи и т.п.)	Помойте капусту и порежьте, брокколи и цветную капусту разберите на соцветия	1	Используйте при соколечении, предварительно проконсультируйтесь с врачом
Картофель (батат, топинамбур и т.п.)	Очистите овощи от кожицы, крупные порежьте	1	
Петрушка (шпинат, мангольд стебли сельдерея и т.п.)	Переберите веточки, замочите в холодной воде, затем промойте тщательно	1	
Малина (ежевика, клубника и т.п.)	Удалите чашелистики с ягод	1	В соке могут присутствовать частички косточек от ягод, придавая ему терпкий привкус
Виноград (облепиха, гранат, жимолость и т.п.)	Отделите ягоды от веточек, гранат очистите от корок и отделите зёрна от плёнок	2	Гранатовый сок может получиться с горечью, если в загрузочное отверстие попадут плёнки от перегородок, используйте виноград без косточек
Огурцы (кабачки, патиссоны и т.п.)	Срежьте твёрдую корку, удалите семена, если овощи перезрели	1	Хорошо сочетается с зеленью

Ингредиенты	Подготовка	Скорость	Примечание
Редька (редис, репа и т.п.)	Срежьте хвостики и твёрдую кожуру, крупные плоды порежьте	1	Готовьте миксы соков, чтобы уменьшить горечь
Помидоры (томаты черри и т.п.)	Крупные плоды порежьте, удалите плодоножку	2	Сок получается немного водянистым
Манго (ананас, киви и т.п.)	Срежьте корки, удалите косточки (если есть), у ананаса удалите сердцевину	1	Используйте для приготовления миксов
Смородина (клюква, брусника и т.п.)	Отделите ягоды от веточек	2	Консистенция полученного сока пюреобразная, могут попадаться семена
Сладкий перец (острый перец, гошошары и т.п.)	Удалите плодоножки и семена	1	Не используйте перец чили, так как он не достаточно сочный

ЧИСТКА И УХОД, Рис. С

- Емкость для жмыха, вставка для фильтра, сетку-фильтр, крышку и толкатель можно мыть в посудомоечной машине. Тщательно высушите все детали.



Протрите корпус прибора влажной тканью. Никогда не погружайте его в воду из-за опасности поражения электрическим током.

ПРИМЕЧАНИЕ: Цветной налет на пластмассовых деталях соковыжималки, например, от морковного или свекольного сока, можно удалить с помощью небольшого количества растительного масла. Затем промойте детали в проточной воде.

ВОЗМОЖНЫЕ НЕПОЛАДКИ И СПОСОБЫ ИХ УСТРАНЕНИЯ

Возможная проблема	Способы решения
Прибор не работает	<ul style="list-style-type: none"> • Проверьте, подключен ли провод к сети. Если прибор не подключен, подключите прибор к сети электропитания. • Проверьте правильность сборки, разберите и соберите прибор согласно инструкции. • Если неисправность не удалось устранить, обратитесь в уполномоченный сервисный центр CURSSON.
Мало сока	<ul style="list-style-type: none"> • Различные ингредиенты имеют разное содержание влаги. • Если продукты подвяли, то они утратили сочность. Поместите ингредиенты в воду на 1-2 часа для восстановления. • Если используются ингредиенты с мелкими косточками, то через несколько загрузок их наличие может уменьшить количество сока. Для лучшего результата между приготовлениями разбирайте устройство и очищайте его от семечек.
Много мякоти и жмыха в соке	<ul style="list-style-type: none"> • При постоянном отжиме сока, а также в зависимости от ингредиентов сок может содержать много мякоти и жмыха. • Для уменьшения мякоти и жмыха в соке чаще разбирайте прибор и извлекайте жмых. • Если сетка-фильтр повреждена – это может влиять на производительность и качество сока. Рекомендуется ее заменить. • Если слишком много ингредиентов подается в соковыжималку одновременно, это может привести к частым остановкам, а также к получению сока с большим количеством мякоти и жмыха. Подавайте ингредиенты медленно и небольшими порциями.
Посторонние звуки при работе прибора	<ul style="list-style-type: none"> • Убедитесь что все части прибора собраны правильно. Попробуйте разобрать и собрать снова прибор и прислушаться к шуму. • Не включайте прибор без ингредиентов. • Проверьте размер используемых для отжима продуктов. Рекомендуется предварительно разрезать крупные ингредиенты на небольшие части, чтобы они проходили в загрузочный ствол без усилий. • В зависимости от типа или размера ингредиентов может возникать различный шум при работе прибора. • Шум может возникнуть, если прибор установлен на неровной или наклонной поверхности. Поместите прибор на ровную устойчивую горизонтальную поверхность.

Возможная проблема	Способы решения
Жмых очень влажный.	<ul style="list-style-type: none"> • В начале работы соковыжималки жмых может быть влажным. • Извлеченный жмых может быть влажным, если используются несвежие ингредиенты. • Прежде чем отжимать сок из исходных продуктов, долго хранившихся в холодильнике, положите их на 1-2 часа в чистую питьевую воду.
Во время приготовления прибор вибрирует.	Допускается небольшая вибрация при работе прибора, это не является неисправностью.
Прибор перестал работать	<ul style="list-style-type: none"> • Выключите прибор на 4 минуты и дайте ему остыть 5 минут. Затем снова включите прибор.

СЕРТИФИКАЦИЯ ПРОДУКЦИИ

Информацию о сертификате соответствия смотрите на сайте <http://www.oursson.com/rus/ru/about/partners/certificates/#tab0> или спрашивайте копию у продавца.

Технические характеристики	
Модель	JM3300
Потребляемая мощность, Вт	max 800
Параметры электропитания	~220-240 В; 50 Гц
Класс защиты от поражения электрическим током	II
Температура хранения и транспортировки	от -25 °С до +35 °С
Температура эксплуатации	от +5 °С до +35 °С
Требования к влажности воздуха при хранении, транспортировке, эксплуатации	15-75%, без образования конденсата
Вес прибора, кг	3,9

***Продукция должна храниться в сухих, проветриваемых складских помещениях при температуре не ниже - 25°С.**

 Ремонт прибора должен производиться только квалифицированным специалистом уполномоченного сервисного центра OURSSON AG.

СЕРВИСНОЕ ОБСЛУЖИВАНИЕ

Компания OURSSON AG выражает вам огромную признательность за выбор нашей продукции. Мы сделали все возможное, чтобы данное изделие удовлетворяло вашим запросам, а качество соответствовало лучшим мировым образцам. В случае, если ваше изделие марки OURSSON будет нуждаться в техническом обслуживании, просим вас обращаться в один из Уполномоченных Сервисных Центров (далее – УЦЛ). С полным списком УЦЛ и их точными адресами вы можете ознакомиться на сайте www.oursson.ru, а также позвонив по номеру телефона бесплатной горячей линии OURSSON AG.

В случае возникновения вопросов или проблем, связанных с продукцией OURSSON AG, просим вас обращаться в письменном виде в организацию, уполномоченную на принятие и удовлетворение требований

потребителей в отношении товара ненадлежащего качества, – ООО «Управляющая сервисная компания», 109202, Москва, шоссе Фрезер, д. 17А, стр. 1А, либо по электронной почте info@oursson.ru.

Условия Гарантийных обязательств OURSSON AG:

1. Гарантийные обязательства OURSSON AG, предоставляемые УЦЛ OURSSON AG, распространяются только на модели, предназначенные OURSSON AG для производства или поставок и реализации на территории страны, где предоставляется гарантийное обслуживание, приобретенные в этой стране, прошедшие сертификацию на соответствие стандартам этой страны, а также маркированные официальными знаками соответствия.
2. Гарантийные обязательства OURSSON AG действуют в рамках законодательства о защите прав

потребителей и регулируются законодательством страны, на территории которой они предоставлены, и только при условии использования изделия исключительно для личных, семейных или домашних нужд. Гарантийные обязательства OURSSON AG не распространяются на случаи использования товаров в целях осуществления предпринимательской деятельности либо в связи с приобретением товаров в целях удовлетворения потребностей предприятий, учреждений, организаций.

3. OURSSON AG устанавливает на свои изделия следующие сроки службы и гарантийные сроки:

Название продукта	Срок службы, месяцев с даты покупки	Гарантийный срок, месяцев со дня покупки
Микроволновые печи, хлебопечи, индукционные плиты	60	12
Мультиварки, кухонные процессоры, кухонные машины, электрические чайники, электрические грили, блендеры, миксеры, мясорубки, тостеры, термомолоты, ростеры, кофеварки, пароварки, соковыжималки, измельчители, дегидраторы, йогуртницы, ферментаторы, минидуховки, морозильники, холодильники, автоматические кофемашины, вспениватели	36	12
Кухонные весы, сифоны	24	12

4. Гарантийные обязательства OURSSON AG не распространяются на перечисленные ниже принадлежности изделия, если их замена предусмотрена конструкцией и не связана с разборкой изделия:
- Элементы питания.
 - Чехлы, ремни, шнуры для переноски, монтажные приспособления, инструмент, документацию, прилагаемую к изделию.
5. Гарантия не распространяется на недостатки, возникшие в изделии вследствие нарушения потребителем правил использования, хранения или транспортировки товара, действия третьих лиц или непреодолимой силы, включая, но не ограничиваясь следующими случаями:
- Если недостаток товара явился следствием небрежного обращения, применения товара не по назначению, нарушения условий и правил эксплуатации, изложенных в инструкции по эксплуатации, в том числе вследствие воздействия высоких или низких температур, высокой влажности или запыленности, следах вскрытия корпуса прибора и/или самостоятельного ремонта, несоответствия Государственным стандартам параметров питающих сетей, попадания внутрь корпуса жидкости, насекомых и других посторонних предметов, веществ, а также длительного использования изделия в предельных режимах его работы.
 - Повреждения и дефекты, вызванные качеством воды и отложением накипи (очистка от накипи и

чистка не входит в гарантийное обслуживание и должна РЕГУЛЯРНО производиться Вами самостоятельно).

- Если недостаток товара явился следствием несанкционированного тестирования товара или попыток внесения любых изменений в его конструкцию или его программное обеспечение, в том числе ремонта или технического обслуживания в неуполномоченной OURSSON AG ремонтной организации.
 - Если недостаток товара явился следствием использования нестандартных (нетиповых) и (или) некачественных принадлежностей, аксессуаров, запасных частей, элементов питания.
 - Если недостаток товара связан с его применением совместно с дополнительным оборудованием (аксессуарами), отличным от дополнительного оборудования, рекомендованного OURSSON AG к применению с данным товаром. OURSSON AG не несет ответственность за качество дополнительного оборудования (аксессуаров), произведенного третьими лицами, за качество работы своих изделий совместно с таким оборудованием, а также за качество работы дополнительного оборудования производства компании OURSSON AG совместно с изделиями других производителей.
6. Недостатки товара, обнаруженные в период срока службы, устраняются уполномоченными на это ремонтными организациями (УСЦ). В течение гарантийного срока устранение недостатков производится бесплатно при предъявлении оригинала заполненного гарантийного талона и документов, подтверждающих факт и дату заключения договора розничной купли-продажи (товарный, кассовый чек и т. п.). В случае отсутствия указанных документов гарантийный срок исчисляется со дня изготовления товара. При этом следует учитывать:
- Настройка и установка (сборка, подключение и т. п.) изделия, описанная в документации, прилагаемой к нему, не входит в объем гарантийных обязательств OURSSON AG и могут быть выполнены как самим пользователем, так и специалистами большинства уполномоченных сервисных центров соответствующего профиля на платной основе.
 - Работы по техническому обслуживанию изделий (чистка и смазка движущихся частей, замена расходных материалов и принадлежностей и т. п.) производятся на платной основе.
7. OURSSON AG не несет ответственности за возможный вред, прямо или косвенно нанесенный своей продукцией людям, домашним животным, имуществу в случае, если это произошло в результате несоблюдения правил и условий эксплуатации, хранения, транспортировки или установки изделия; умысленных или неосторожных действий потребителя или третьих лиц.
8. Ни при каких обстоятельствах OURSSON AG не несет ответственности за какой-либо особый, случайный, прямой или косвенный ущерб или убытки, включая, но не ограничиваясь перечисленным, упущенную выгоду, убытки, вызванные перерывами в коммерческой, производственной или иной деятельности, возникающие в связи с использованием или

невозможностью использования изделия.

9. Вследствие постоянного совершенствования продукции элементы дизайна и некоторые технические характеристики продукта могут быть изменены без предварительного уведомления со стороны производителя.

Использование изделия по истечении срока службы

1. Срок службы, установленный OURSSON AG для данного изделия, действует только при условии использования изделия исключительно для личных, семейных или домашних нужд, а также соблюдении потребителем правил эксплуатации, хранения и транспортировки изделия. При условии аккуратного обращения с изделием и соблюдения правил эксплуатации фактический срок службы может превышать срок службы, установленный OURSSON AG.
2. По окончании срока службы изделия вам необходимо обратиться в Уполномоченный сервисный центр для проведения профилактического обслуживания изделия и определения его пригодности к дальнейшей эксплуатации. Работы по профилактическому обслуживанию изделия и его диагностике выполняются сервисными центрами на платной основе.
3. OURSSON AG не рекомендует продолжать эксплуатацию изделия по окончании срока службы без проведения его профилактического обслуживания в Уполномоченном сервисном центре, т. к. в этом случае изделие может представлять опасность для жизни, здоровья или имущества потребителя.

Утилизация изделия

Этот бытовой электроприбор имеет обозначение согласно требованиям Директивы ЕС 2002/96/EG об отслуживших свой срок электрических и электронных приборах (waste electrical and electronic equipment – WEEE). После окончания срока службы изделия его нельзя выбрасывать вместе с обычным бытовым мусором. Вместо этого оно подлежит сдаче на утилизацию в соответствующий пункт приема электрического и электронного оборудования для последующей переработки и утилизации в соответствии с федеральным или местным законодательством. Обеспечивая правильную утилизацию данного продукта, вы помогаете сберечь природные ресурсы и предотвращаете ущерб для окружающей среды и здоровья людей, который возможен

в случае ненадлежащего обращения. Более подробную информацию о пунктах приема и утилизации данного продукта можно получить в местных муниципальных органах или на предприятии по вывозу бытового мусора.



Дата производства

Каждому изделию присваивается уникальный серийный номер в виде буквенно-цифрового ряда и дублируется штрих-кодом, который содержит следующую информацию: название товарной группы, дату производства, порядковый номер изделия. Серийный номер располагается на задней панели продукта, на упаковке и в гарантийном талоне.



Серийный номер располагается на задней панели продукта, на упаковке и в гарантийном талоне.

- ❶ Первые две буквы – соответствие товарной группы (соковыжималка – JM).
- ❷ Первые две цифры – год производства.
- ❸ Вторые две цифры – месяц производства.
- ❹ Последние цифры – порядковый номер изделия.



Во избежание недоразумений убедительно просим вас внимательно изучить Руководство по эксплуатации изделия и условия гарантийных обязательств, проверить правильность заполнения гарантийного талона. Гарантийный талон действителен только при наличии правильно и четко указанных: модели, серийного номера изделия, даты покупки, четких печатей фирмы-продавца, подписи покупателя. Серийный номер и модель изделия должны соответствовать указанному в гарантийном талоне. При нарушении этих условий, а также в случае, когда данные, указанные в гарантийном талоне, изменены или стертые, талон признается недействительным.

Горячая линия OURSSON AG обеспечивает полную информационную поддержку деятельности компании в России, странах СНГ и Балтии. Профессиональные операторы быстро ответят на любой интересующий вас вопрос. Вы можете обращаться в единый центр по вопросам сервисного сопровождения, для рекомендаций специалистов по настройке и подключению, для информирования о местах продаж, с вопросами о рекламных акциях и розыгрышах, проводимых компанией, а также с любыми другими вопросами о деятельности компании на территории России, стран СНГ и Балтии.

Есть вопросы? Звоните, мы поможем!

Телефон горячей линии OURSSON AG (бесплатные звонки со стационарных телефонов):

8 800 100 8 708

Время работы горячей линии:

понедельник-пятница с 10:00 до 20:00 (по московскому времени); без выходных, 7 дней в неделю.

Настоящая инструкция является объектом охраны в соответствии с международным и российским законодательством об авторском праве. Любое несанкционированное использование инструкции, включая копирование, тиражирование и распространение, но не ограничиваясь этим, влечет применение к виновному лицу гражданско-правовой ответственности, а также уголовной ответственности в соответствии со статьей 146 УК РФ и административной ответственности в соответствии со статьей 7.12 КоАП РФ (ст.150.4 КоАП в старой редакции).

Контактная информация:

1. Изготовитель товара – OURSSON AG (ОПСОН АГ), Ул. Гран-Шен 5, 1003 Лозанна, Швейцария.
2. Организация, уполномоченная на принятие и удовлетворение требований потребителей в отношении товара ненадлежащего качества (уполномоченное изготовителем лицо), – ООО «ОПСОН», 125445, Москва, Ленинградское шоссе, д. 65, стр. 3.
3. Информация о сертификации продукта доступна на сайте www.oursson.com.
4. Импортёр продукции OURSSON AG: РФ и/или страны ЕТС: смотрите информацию на упаковке товара.
5. Поставщики продукции OURSSON AG: Республика Беларусь: ООО «Никита плюс», 220055, г. Минск, ул. В.Игнатовского, дом 4, офис 121.

OURSSON AG
Сделано в КНР



forum.oursson.ru



Скачайте мобильное приложение с рецептами к технике Oursson

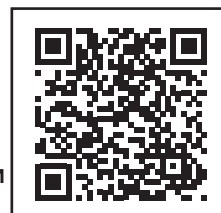

www.oursson.com

