

RU

**Руководство по эксплуатации
КУХОННАЯ ПЛИТА С ДУХОВЫМ ШКАФОМ**
Содержание

Указания по безопасности	2
КРАТКОЕ СПРАВОЧНОЕ РУКОВОДСТВО	11
Установка	27

KZ

**Пайдалану нұсқаулығы
ПЛИТА**
Мазмұны

Қауіпсіздік нұсқаулары	6
АНЫҚТАМАЛЫҚ НҰСҚАУЛЫҚ	19
Орнату	27

УКАЗАНИЯ ПО ТЕХНИКЕ БЕЗОПАСНОСТИ

ОБЯЗАТЕЛЬНО ПРОЧИТЕ И СОБЛЮДАЙТЕ

⚠ Данная инструкция применима, если на приборе имеется обозначение вашей страны. Если на приборе отсутствует обозначение страны, обращайтесь к техническому руководству, в котором изложены необходимые указания по доработке прибора для его приведения в соответствие местным условиям.

⚠ **ОСТОРОЖНО:** Использование газового прибора для приготовления пищи приводит к выделению тепла, влаги и продуктов горения в помещении, в котором установлен прибор. Обеспечьте надлежащую вентиляцию кухни, в особенности, во время использования прибора: держите открытыми отверстия для естественной вентиляции или установите устройство механической вытяжной вентиляции (кухонную вытяжку). При продолжительном интенсивном использовании прибора может потребоваться дополнительная вентиляция (например, открытое окно или переключение механической вытяжки (при наличии) на более высокий уровень мощности).

⚠ Несоблюдение инструкций, приведенных в настоящем руководстве, может привести к возгоранию или взрыву с последующим материальным ущербом или травмами.

Прежде чем пользоваться прибором, прочтите данную инструкцию по безопасности. Сохраните ее для возможности обращения в будущем.

В настоящей инструкции и на самом приборе содержатся важные указания по безопасности. Их необходимо прочесть и выполнять постоянно. Изготовитель снимает с себя всякую ответственность за последствия несоблюдения настоящих указаний по безопасности, ненадлежащего использования прибора или неправильные рабочие настройки на пульте управления.

⚠ **ВНИМАНИЕ!** Прибор и его доступные части нагреваются в процессе использования. Соблюдайте осторожность во избежание прикосновения к нагревательным элементам. Дети младше 8 лет могут находиться рядом с прибором только под постоянным присмотром взрослых.

⚠ **ВНИМАНИЕ!** Если поверхность варочной панели треснула, не используйте прибор - опасность поражения электрическим током.

⚠ **ВНИМАНИЕ!** Во избежание пожара: Не храните предметы на рабочей поверхности варочной панели.

⚠ **ОСТОРОЖНО:** Держите под контролем процесс приготовления пищи. Кратковременный процесс приготовления требует постоянного наблюдения.

⚠ **ВНИМАНИЕ!** Оставление варочной панели без присмотра при приготовлении блюд на масле или жире опасно – опасность пожара. НИ В КОЕМ СЛУЧАЕ НЕ пытайтесь тушить огонь водой: выключите прибор и накройте его крышкой или противопожарным полотном, чтобы перекрыть доступ воздуха.

⚠ Не используйте варочную панель в качестве рабочей поверхности или подставки. Держите одежду и другие горючие предметы вдали от прибора, пока все его части полностью не остынут: опасность пожара.

⚠ Очень маленьких детей (до 3 лет) не следует подпускать к прибору. Дети в возрасте от 3 до 8 лет могут находиться рядом с прибором только под постоянным присмотром. Дети, начиная с 8-летнего возраста, лица с ограниченными физическими, сенсорными или умственными способностями и лица, не имеющие достаточных знаний и навыков, могут пользоваться прибором только под присмотром или после того, как получат указания по безопасному использованию прибора и осознают имеющиеся опасности. Не позволяйте детям играть с прибором. Дети могут осуществлять чистку и уход за прибором только под присмотром взрослых.

⚠ **ОСТОРОЖНО:** В случае повреждения стеклянной поверхности варочной панели: - немедленно выключите все горелки и другие электрические нагревательные элементы и отсоедините прибор от источника питания; - не прикасайтесь к поверхности прибора; – не используйте прибор



Стеклянная крышка может треснуть при нагревании. Перед тем как закрыть крышку, выключите все горелки и электрические зоны нагрева. Не опускайте крышку во время работы горелки

⚠ **ВНИМАНИЕ!** Прибор и его доступные части нагреваются в процессе использования. Соблюдайте осторожность во избежание прикосновения к нагревательным элементам. Дети младше 8 лет могут находиться рядом с прибором только под постоянным присмотром взрослых.

⚠ Не оставляйте прибор без присмотра во время сушки продуктов. Прибор допускает использование термощупа. Используйте термощуп, рекомендованный для данной модели духовки: опасность пожара.

⚠ Держите одежду и другие горючие предметы вдали от прибора, пока все его части полностью не остынут — существует опасность пожара. Постоянно внимательно

следите за приготовлением блюд с большим количеством жира, масла или с добавлением алкоголя – опасность пожара. Для извлечения противней и посуды используйте кухонные рукавицы. По окончании приготовления перед осуществлением доступа в печь осторожно откройте дверцу, позволив постепенно выйти горячему воздуху или пару: можно получить ожог. Не закрывайте отверстия для вывода горячего воздуха на передней стороне печи: опасность пожара.

⚠ Соблюдайте осторожность, когда дверца духовки находится в открытом или нижнем положении, чтобы избежать удара двери.

Устанавливайте решетку так, чтобы ее упор находился сверху и был обращен к задней стороне духовки.

Устройство не должно работать более 15 секунд. Если через 15 секунд горелка не горит, завершите работу устройства и откройте дверцу отделения и/или подождите не менее 1 мин., прежде чем пытаться возобновить воспламенение горелки.

РАЗРЕШЕННОЕ ИСПОЛЬЗОВАНИЕ

⚠ **ОСТОРОЖНО:** Данный прибор не предназначен для работы с управлением от внешнего переключающего устройства, такого как таймер, или пульта дистанционного управления.

⚠ Данный прибор предназначен для использования в быту, а также в следующих случаях: в бытовых комнатах персонала в различных предприятиях, офисах и др. трудовых коллективах; на фермах; в номерах отелей, мотелей и прочих жилых помещениях.

⚠ Запрещается использовать прибор для любых других целей (например, для обогрева помещений).

⚠ Данный прибор не предназначен для профессионального использования. Запрещается использовать печь вне помещений.

⚠ Запрещается хранить взрывоопасные или горючие вещества (например, бензин или аэрозольные баллоны) внутри прибора или рядом с ним во избежание пожара.

⚠ Используйте кастрюли и сковороды с дном такого же диаметра, как у горелок, или немного больше (см. соответствующую таблицу). Следите, чтобы кастрюля не выступала за края варочной панели.

⚠ Неправильное использование решеток может привести к повреждению варочной панели: не устанавливайте решетки обратной стороной вверх и не сдвигайте их по варочной панели.

Не допускайте, чтобы пламя горелки выходило за края дна посуды

Нельзя использовать: чугунные жаровни, плиты из сланцевого камня, керамические кастрюли

и сковороды; рассекатели типа металлических решеток или иные; одновременно две горелки для приготовления в одной емкости (например, рыбоварку).

Если в по причине местных условий подачи газа воспламенение горелки затруднено, желательно повторить итерацию, повернув ручку в положение минимальной интенсивности пламени.

В случае установки вытяжного колпака над варочной панелью, пожалуйста, придерживайтесь инструкции вытяжки для соблюдения правильного расстояния.

Защитные резиновые ножки на решетках представляют собой угрозу удушья для маленьких детей. После снятия решетки убедитесь, что все ножки правильно установлены.

УСТАНОВКА

⚠ Перемещать и устанавливать прибор должны двое или более человек во избежание травм. При распаковке и установке следует использовать защитные перчатки во избежание порезов.

⚠ Подключения к электрической сети и к сети газоснабжения должны выполняться с соблюдением местных норм.

⚠ Установку, в том числе подключение к системе водоснабжения (при наличии) и выполнение электрических соединений, а также ремонтные работы должен выполнять квалифицированный персонал. Запрещается ремонтировать или заменять любые детали прибора, за исключением случаев, особо оговоренных в руководстве по эксплуатации. Не разрешайте детям подходить близко к месту установки. После распаковки прибора убедитесь, что он не поврежден во время транспортировки. В случае обнаружения проблем обращайтесь к продавцу или в ближайший сервисный центр. После установки отходы упаковочных материалов (пластик, пенопластовые детали и т.д.) должны храниться в недоступном для детей месте во избежание опасности удушья. Перед выполнением любых операций по установке отключите прибор от электросети: существует опасность поражения электрическим током. При установке соблюдайте осторожность, чтобы не повредить сетевой шнур корпусом прибора - опасность пожара и поражения электрическим током. Не включайте прибор до завершения установки.

⚠ **ВНИМАНИЕ!** Для обеспечения правильной и безопасной работы прибора во всех прочих странах необходима соответствующая доработка прибора и изменение способа установки

⚠ Используйте регуляторы давления, пригодные для значений давления газа, указанных в руководстве по эксплуатации.

⚠ Помещение должно быть оборудовано системой вытяжной вентиляции, обеспечивающей удаление всех продуктов горения.

⚠ Поскольку для правильного горения необходим воздух, следует обеспечить надлежащий приток воздуха в помещение. Объем притока должен составлять не менее 2 м³/ч на каждый киловатт установленной мощности.

⚠ В качестве системы приточной вентиляции может использоваться воздуховод с внутренним сечением не менее 100 см², забирающий воздух непосредственно с улицы отверстие должно быть нечувствительно к блокировке.

⚠ Забор необходимого для горения воздуха может осуществляться не непосредственно с улицы, а из смежных помещений, оборудованных вентиляционными воздуховодами описанного выше типа. При этом такие помещения не должны являться общедомовыми помещениями, спальнями или помещениями с повышенной пожароопасностью.

⚠ Сжиженный углеводородный газ (СУГ) тяжелее воздуха и поэтому скапливается у пола. По этой причине в помещениях, где установлены баллоны СУГ, должны иметься нижние вентиляционные отверстия, сообщающиеся с улицей, для отвода газа в случае утечки. Это означает, что полностью или частично заправленные баллоны СУГ не должны устанавливаться или храниться в помещениях или хранилищах, расположенных ниже уровня земли (подвалах и т. п.). Рекомендуется держать в помещении только непосредственно используемый баллон, размещая его вдали от источников тепла (духовок, каминов, печей и пр.), способных привести к его нагреву до температуры выше 50°C.

Если ручка горелки поворачивается с трудом, обратитесь в Сервисный центр: возможно, необходима замена вышедшего из строя крана горелки.

Не накрывайте отверстия, служащие для вентиляции и отвода тепла.

⚠ Прежде чем встраивать прибор, выполните все работы по вырезке необходимых отверстий в мебели, удалите все стружки и опилки.

Не снимайте прибор с основания из пенопласта до момента установки.

⚠ Если прибор не установлен над духовкой, в отсеке под прибором должна быть установлена разделительная панель (не входит в комплект). Подсоединение с помощью жесткой трубы (медной или стальной):

Если давление газа отличается от рекомендованного, установите на подводящую

трубу регулятор давления, соответствующий действующим национальным стандартам.

Чтобы обеспечить правильное функционирование прибора, используйте надлежащий мебельный модуль: при установке духовки под столешницей (см. схему) или внутри кухонного шкафа мебельный модуль должен иметь размеры, указанные на рисунке.

Удалите заднюю стенку модуля для обеспечения необходимой вентиляции. Рекомендуется устанавливать духовку на два деревянных бруска или на сплошное основание с отверстием не менее 45 x 560 мм (см. рисунок).

⚠ Не устанавливайте прибор за декоративной дверцей – опасность пожара.

⚠ Если прибор установлен под столешницей, оставьте минимальный зазор между рабочей поверхностью и верхним краем духовки: существует опасность получения ожога.

⚠ если прибор установлен на основании, его потребуется выровнять и зафиксировать на стене прилагаемой страховочной цепью, чтобы предотвратить соскальзывание прибора с основания.

⚠ ВНИМАНИЕ: Для предотвращения наклона прибора необходимо установить страховочную цепь. См. инструкции по монтажу.

ПОДКЛЮЧЕНИЕ К СИСТЕМЕ ПОДАЧИ ГАЗА

⚠ ВНИМАНИЕ! Перед установкой убедитесь, что местная система газоснабжения (тип и давление газа) совместима с настройками прибора.

⚠ Убедитесь, что давление подачи газа соответствует значениям, приведенным в Таблице 1 (“Характеристики горелок и жиклеров”).

⚠ ВНИМАНИЕ! Тип настройки данного прибора указан на маркировке (или паспортной табличке).

⚠ ВНИМАНИЕ! Данный прибор не имеет встроенного устройства для отвода продуктов горения. Такое устройство должно быть установлено и подсоединено в соответствии с действующими требованиями к установке газового оборудования. Особое внимание следует уделить соблюдению правил в отношении вентиляции.

⚠ Если в прибор подается сжиженный газ, регулировочный винт должен быть максимально затянут.

⚠ ВАЖНО: При использовании газового баллона или контейнера необходимо правильно установить газовый баллон или контейнер (в вертикальном положении).

⚠ ВНИМАНИЕ! Данная операция должна выполняться квалифицированным техническим специалистом

⚠ Для подсоединения к системе подачи газа необходимо использовать гибкий или жесткий металлический шланг.

⚠ Подсоединение жесткой трубой (медной или стальной)

При подсоединении к системе подачи газа необходимо исключить любые механические напряжения на приборе. На трубе подачи газа прибора имеется ориентируемое колено с уплотнительной прокладкой. Данную прокладку необходимо заменять при каждом повороте колена (запасная прокладка прилагается в комплекте к прибору). Вход для подсоединения к системе подачи газа снабжен наружной цилиндрической трубной резьбой диаметром 1/2".

⚠ Подсоединение бесшовной гибкой нержавеющей трубой с резьбовым фитингом

Вход для подсоединения к системе подачи газа снабжен наружной цилиндрической трубной резьбой диаметром 1/2". При использовании трубы указанного типа ее полная длина в растянутом виде не должна превышать 2000 мм. После завершения подсоединения убедитесь, что гибкая металлическая труба не заломана и не касается подвижных частей. Используйте трубы и уплотнения, соответствующие действующим национальным стандартам.

⚠ ВАЖНО: В случае использования трубы из нержавеющей стали размещайте ее так, чтобы она не касалась подвижных частей мебели (например, выдвижных ящиков). Трубу необходимо прокладывать в месте, в котором отсутствуют какие-либо препятствия и которое может быть доступным для осмотра по всей своей длине.

⚠ Подсоединение прибора к газовой магистрали или газовому баллону должно выполняться в соответствии с действующими национальными стандартами. Перед подсоединением убедитесь, что прибор совместим с типом подаваемого газа. В противном случае следуйте указаниям, приведенным в параграфе «Настройка на различные типы газа».

⚠ После подключения к системе подачи газа проверьте отсутствие утечек газа, пользуясь мыльным раствором. Разожгите горелки и проверьте стабильность пламени, переведя ручки из максимального 1* в минимальное 2* положение.

⚠ Подключение к газовой магистрали или газовому баллону может быть выполнено с помощью гибкого резинового или стального шланга в соответствии с действующими национальными правилами.

УКАЗАНИЯ ПО ЭЛЕКТРИЧЕСКОЙ БЕЗОПАСНОСТИ

⚠ ВАЖНО: Информация о значениях тока и напряжения указана на паспортной табличке.

⚠ Паспортная табличка находится с передней стороны печи (она видна при открытой дверце).

⚠ Для прибора должна иметься возможность отключения от электросети посредством отсоединения вилки от розетки (если к ней есть доступ) или с помощью многополюсного выключателя, устанавливаемого до розетки. Прибор должен быть заземлен в соответствии с национальными стандартами электрической безопасности.

⚠ Сетевой шнур должен иметь достаточную длину для того, чтобы после встраивания прибор мог быть без труда подключен к выходу электрической сети. Не тяните за сетевой шнур.

⚠ Не используйте удлинители, разветвители и переходники. После завершения установки электрические компоненты должны стать недоступны для пользователя. Не используйте прибор, если Вы мокрые или босиком. Не пользуйтесь прибором, если у него повреждены сетевой шнур или вилка, если он не работает должным образом или был поврежден вследствие удара или падения.

⚠ В случае повреждения сетевого шнура во избежание возникновения опасных ситуаций он должен быть заменен производителем, сотрудником сервисного центра или квалифицированным специалистом - опасность поражения электрическим током.

⚠ Если силовой кабель требует замены, обратитесь в авторизованный сервисный центр.

⚠ ВНИМАНИЕ! Во избежание поражения электрическим током отключите прибор перед заменой лампы.

ЧИСТКА И УХОД

⚠ ВНИМАНИЕ! Перед проведением технического обслуживания прибора убедитесь в том, что он выключен и отсоединен от электросети; никогда не используйте пароочистители: существует опасность поражения электрическим током.

⚠ Не используйте абразивные чистящие средства и металлические скребки для чистки стекла дверцы: они могут поцарапать поверхность, что впоследствии может привести к растрескиванию стекла.

⚠ Не пользуйтесь абразивными и коррозионными средствами, чистящими средствами на основе хлора или металлическими мочалками для чистки сковород.

⚠ Перед выполнением любых действий по очистке и техобслуживанию дайте прибору остыть. во избежание ожогов.

⚠ ВНИМАНИЕ! Выключайте прибор перед заменой лампы: существует опасность поражения электрическим током.

⚠ Во избежание повреждения устройства электророзжига не пользуйтесь им, когда горелки вынуты из своих гнезд.

При выполнении чистки и обслуживания прибора используйте защитные перчатки.

УТИЛИЗАЦИЯ УПАКОВОЧНЫХ МАТЕРИАЛОВ

Упаковочный материал допускает полную вторичную переработку, о чем свидетельствует символ . Различные части упаковки должны быть утилизированы в полном соответствии с действующими местными правилами по утилизации отходов.

УДАЛЕНИЕ В ОТХОДЫ СТАРОЙ ЭЛЕКТРОБЫТОВОЙ ТЕХНИКИ

Данный прибор изготовлен из материалов, допускающих переработку или повторное использование. Утилизируйте прибор в соответствии с местными правилами утилизации отходов. Дополнительную информацию о правилах обращения с электробытовыми приборами, их утилизации и переработке можно получить в местных государственных органах, службе сбора бытовых отходов или в магазине, где был приобретен прибор. Данный прибор несет маркировку в соответствии с Европейской Директивой 2012/19/ЕС по утилизации электрического и электронного оборудования (WEEE). Обеспечив правильную утилизацию данного изделия, Вы можете предотвратить негативные последствия для окружающей среды и здоровья человека. Символ  на самом изделии или на сопроводительной документации указывает, что при утилизации данного изделия с ним нельзя обращаться как с обычными бытовыми отходами. Вместо этого, его следует сдать на переработку в соответствующий пункт приема электрического и электронного оборудования.

СОВЕТЫ ПО ЭКОНОМИИ ЭНЕРГИИ

Пользуйтесь функцией предварительного нагрева только в том случае, если это указано в таблице приготовления блюд или в вашем рецепте. Пользуйтесь вставными противнями, покрытыми темным лаком или эмалью, так как они лучше поглощают тепло.

Пользуйтесь скороваркой, чтобы сэкономить электроэнергию и время.

ДЕКЛАРАЦИЯ О СООТВЕТСТВИИ

Прибор соответствует требованиям экодизайна Европейского Регламента 66/2014 в соответствии с Европейским Стандартом EN 60350-1.

Прибор соответствует требованиям экодизайна Европейского Регламента 66/2014 в соответствии с Европейским Стандартом EN 60350-2.

Прибор соответствует требованиям экодизайна Европейского Регламента 66/2014 в соответствии с Европейским Стандартом EN 30-2-1

Прибор соответствует требованиям экодизайна Европейского Регламента 65/2014 в соответствии с Европейским Стандартом EN 15181.

KZ

ҚАУІПСІЗДІК НҰСҚАУЛАРЫ ОҚЫП ШЫҒУ ЖӘНЕ ОРЫНДАУ МАҢЫЗДЫ

⚠ Егер құрылғыда елдің таңбасы көрінсе, осы нұсқаулық жарамды болып табылады. Егер таңба құрылғыда болмаса, құрылғыны сіздің елде пайдалану шарттарына сәйкес түрлендіру бойынша қажетті нұсқаулар жазылған техникалық нұсқаулықты қараңыз.

⚠ АБАЙЛАҢЫЗ: Газға тамақ пісіретін құрылғыны пайдаланудың нәтижесінде ол орнатылған бөлмеде жылуі, ылғал және жану өнімдері түзіледі. Әсіресе құрылғы пайдаланылып жатқанда бөлменің жақсы желдетілуін қамтамасыз етіңіз: табиғи желдету саңылауларын ашық ұстаңыз немесе механикалық желдету құралын (механикалық ас үй сорабы) орнатыңыз.

Құрылғыны ұзақ уақыт бойы қарқынды пайдалану қосымша желдетуді, мысалы, терезені ашуды, немесе қолданыстағы механикалық желдету деңгейін арттыруды талап етуі мүмкін.

⚠ Осы нұсқаулықта берілген ақпаратты дәл орындамау өрт шығуына немесе жарылысқа себеп болып, мүліктің бүлінуіне немесе адамның жарақаттануына әкелуі мүмкін.

Құрылғыны пайдаланбас бұрын осы нұсқауларды мұқият оқып шығыңыз. Оларды болашақта қарау үшін сақтап қойыңыз.

Бұл нұсқаулар мен құрал барлық уақытта ұстану қажет маңызды қауіпсіздік ескертулерін қамтамасыз етеді. Өндіруші осы қауіпсіздік нұсқауларын ұстанбау, құралды дұрыс пайдаланбау немесе басқару параметрлерін дұрыс орнатпау нәтижесінде туындаған ақаулық үшін жауапты емес.

⚠ ЕСКЕРТУ: Құрылғы және оның керек-жарақтары пайдалану барысында ысып кетеді. Қыздырушы элементтерді түртпес үшін абай болу керек. Үздіксіз қарап отырмаған жағдайда 8 жасқа толмаған балаларды құрылғыдан алыс ұстау керек.

⚠ ЕСКЕРТУ: Егер пісіретін беткі қабат шытынап кетсе, пешті пайдаланбаңыз электр тоғы соғу мүмкіндігі бар.

⚠ ЕСКЕРТУ: Өрт қаупі бар: Тағам пісіретін бетке ешқашан зат сақтамаңыз.

⚠ АБАЙЛАҢЫЗ:

Пісіру процесі басқарылады. Қысқа пісіру процесі үздіксіз басқарылу керек.

⚠ ЕСКЕРТУ: Тоңмаймен немесе сұйық маймен тамақ пісірген кезде пешті қараусыз қалдыру қауіпті болуы және өрт шығу қатерін тудыруы мүмкін. Отты ЕШҚАШАН сумен өшіруге әрекеттенбеңіз, құрылғыны өшіріп, отты қақпақ немесе өрт сөндіру жапқышы сияқты нәрсемен бүркеңіз.

⚠ Пешті жұмыс беті немесе тіреуіш ретінде пайдаланбаңыз. Барлық бөліктері толығымен суымайынша, киімдеріңізді немесе басқа жанатын заттарды құрылғыдан аулақ ұстаңыз - өрт туу қаупі.

⚠ Кішкентай сәбилерді (0-3 жастағы) құрылғыға жақындатпау керек. Үнемі бақылау болмаса, жас балаларды (3-8 жастағы) құрылғыға жақындатпау керек. 8 жас және одан үлкен жастағы балалар және физикалық, сезімдік немесе рухани мүмкіншіліктері жеткіліксіз немесе тәжірибесі мен білімі жеткіліксіз тұлғалар құрылғыны тек басқару бойынша арнайы қауіпсіз пайдалану нұсқаулары берілгеннен кейін пайдалана алады. Балалар құрылғымен ойнамауы тиіс. Егер қасында жетекшілік ететін ересек адам болмаса, балалардың тазалау және жөндеу жұмыстарын орындауына болмайды.

⚠ АБАЙЛАҢЫЗ: Газ плита әйнегі сынған жағдайда: барлық жандыру құралды мен электр қыздырі элементтерін жылдам сөндіріп, құрылғыны ток көзінен ажыратыңыз; - құрылғы бетіне тимеңіз; құрылғыны пайдаланбаңыз



Қатты қызған кезде, әйнек қақпақ сынып кетуі мүмкін. Қақпақты жабар алдында, барлық жандыру құралдары мен электр плиталарын сөндіріңіз. Жанарғы жанып тұрғанда қақпақты жаппаңыз

⚠ ЕСКЕРТУ: Құрылғы және оның керек-жарақтары пайдалану барысында ысып кетеді. Қыздырғыш элементтерді қолмен ұстаудан сақ болу керек. Үздіксіз қарап отырмаған жағдайда 8 жасқа толмаған балаларды құрылғыдан алыс ұстау керек.

⚠ Тағамды құрғату барысында құралды ешқашан назардан тыс қалдырмаңыз. Құрылғы зонд пайдалану үшін қолайлы болса, осы пеш үшін ұсынылатын зонд температурасын ғана қолданыңыз - өрт туу қаупі.

⚠ Барлық бөліктері толығымен суымайынша, киімдеріңізді немесе басқа жанатын заттарды құрылғыдан аулақ ұстаңыз - өрт туу қаупі. Майлы тағамдарды пісірген немесе спиртті ішімдікті қосқан кезде сақ болыңыз - өрт шығу қатері бар. Табалар мен керек-жарақтарды алып шығу үшін пеш қолғабын киіңіз. Тамақ пісіріп болған соң қақпағын ашқан кезде абай болыңыз, пешті ашпас бұрын жайлап буды немесе ыстық ауаны шығарыңыз -күйіп қалу қатері бар. Пештің алдындағы ыстық ауа саңылауларын бітемеңі - өрт туу қаупі.

⚠ Есік ашық немесе төмен қалыпта тұрған жағдайда, есікті соғып кетпеу үшін, абай болыңыз.

Ішіне тор сөрені қойған кезде, тығырықтың жоғары қарап пеш қуысының артқы жағында тұрғанына көз жеткізіңіз.

Құрылғы 15 секундтан аса жұмыс істемеуі керек. Егер 15 секундтан соң жанарғы жанбаса, құрылғының жұмысын аяқтап, бөлімнің есігін ашыңыз, және/немесе қайтадан жанарғыны қосар алдында 1 минут күте тұрыңыз.

РҰҚСАТ ЕТІЛГЕН ПАЙДАЛАНУ

⚠ АБАЙЛАҢЫЗ: Бұл құрылғы сыртқы таймер немесе бөлек қашықтан басқару құралы сияқты алмастыру қондырғысымен пайдаланылуға арналмаған.

⚠ Бұл құрылғы тұрмыстық және сол сияқты қолданыстарда пайдаланылуға арналған, мысалы: дүкендердегі, кеңселер мен жұмыс

орталарындағы қызметкерлерге арналған асхана аумақтары; шаруашылық ғимараттары; қонақ үйлердің, мотельдердің, шағын мейманханалардың және басқа тұрғын жайлардың клиенттерінің пайдалануы.

⚠ Басқа қолданыс түріне рұқсат етілмейді (мысалы, бөлмелерді жылыту).

⚠ Бұл құрылғы кәсіптік мақсатта пайдалануға арналмаған. Бұл құрылғыны сыртта пайдаланбаңыз.

⚠ Құрылғының ішінде немесе жанында жарылғыш немесе тұтанғыш заттарды (мысалы, бензин немесе бүріккіш сауыттар) сақтауға болмайды - өрт шығу қатері бар.

⚠ Түптері жандыру құралдарымен бірдей немесе шамалы үлкен енді табалар мен ыдыстарды пайдаланыңыз (арнайы кестені көріңіз). Торлардағы ыдыстар тартпа шетінен шықпайтынын тексеріңіз.

⚠ Торларды дұрыс пайдаланбаса, тартпаға зақым келуі мүмкін: торларды жоғарыдан төмен қаратып орналастырмаңыз немесе тартпа бойынша жылжитпаңыз.

Оттықтан шығатын жалынның кәстрөлдің жиегінен тыс шығуына жол бермеңіз

Пайдаланбаңыз: Шойынды гриль ыдыстары, қымбат, терракота ыдыстары және табалары. Металл тор немесе басқа түрлер сияқты қыздыру диффузорлары. Екі жандыру құралын бір орында ұстауға болады (мысалы, балық пісіру құралы).

Егер газ жеткізу бойынша белгілі бір жергілікті жағдайлар жанарғыны оталдыруды қиындатса, кішкентай жалын параметрімен операцияны қайталау ұсынылады.

Ілмекті конфорка үстіне орнату жағдайында дұрыс қашықтық үшін ілмек нұсқауларын қараңыз.

Торлардың қорғағыш резеңке тіреуіштерін кішкентай балалардың жұтып қою қатері бар. Торларды алып тастағаннан кейін, барлық аяқтарының дұрыс бекітілгенін тексеріңіз.

ОРНАТУ

⚠ Құрылғыны екі не одан көп адам тасуы және орнатуы керек - жарақат алу қатері. Қорабынан шығарып, орнату үшін қолғап киіңіз - қолыңызды кесіп алу қатері.

⚠ Электр және газ қосылымдары жергілікті нормативтік ережелерге сай болуы қажет.

⚠ Орнатуды, соның ішінде сумен жабдықтауды (егер болса) және электр сымдарын жалғауды білікті техник маман жүзеге асыруы керек. Құрылғыны ешбір бөлігін жөндеуге немесе ауыстыруға болмайды, егер пайдаланушы нұсқаулығында солай деп жазылмаса.

Құрылғы орнатылатын жерге балаларды жақындатпаңыз. Құрылғыны орамнан шығарған соң, оның тасымалдау барысында зақымдалмағанына көз жеткізіңіз. Ақаулық орын алса, дилерге немесе маңайдағы тұтынушыға қызмет көрсету орталығына хабарласыңыз. Орнатылғаннан кейін орауыштың қалдықтарын (пластик, көбікті полистирол т.с.с.) балалардың қолы жетпейтін жерде сақтау керек - тұншығып қалу қатері. Кез келген орнату жұмысының алдында құрылғыны қуат көзінен ажырату қажет - электр тоғы соғу қатері. Орнату барысында құрылғының қуат сымына нұқсан келтірмейтіндігіне көз жеткізіңіз - өрт шығуы немесе электр тоғы соғу қатері. Құрылғыны тек орнату жұмысы аяқталған соң ғана іске қосыңыз.

⚠ **ЕСКЕРТУ:** Қосымша елдердің барлығында құрылғының қауіпсіз әрі дұрыс пайдаланылуы үшін құрылғының нұсқасының және оны орнату әдісінің маңызы зор.

⚠ Нұсқауда көрсетілген газ қысымына сәйкес келетін қысым реттегіштерін пайдаланыңыз.

⚠ Бөлме қандай бір иіс пен күйені кетіретін ауа сорғыш жүйемен жабдықталған болуға тиіс.

⚠ Бөлмеде сондай-ақ дұрыс ауа айналымы болуы керек, себебі газ дұрыс жануы үшін ауа қажет. Ауа ағыны орнатылған қуаттылықтың әр кВт үшін 2 м³/сағат мәнінен кем болмауға тиіс.

⚠ Ауа айналдыру жүйесі ауаны кем дегенде 100 см² ішкі көлденең қимасы бар тұрбаның көмегімен тікелей сырттан алуы мүмкін; саңылау бітеліп қалуға бейім болмауға тиіс.

⚠ Жүйе газ жануы үшін қажетті ауаны сондай-ақ жанама түрде, яғни, жоғарыда суреттелгендей, ауа айналатын түтіктермен жабдықталған басқа жапсарлас бөлмелерден бере алады. Алайда, ол бөлмелер тұрғын бөлмелер, жатын бөлмелер немесе өрт шығу қатері бар бөлмелер болмауға тиіс.

⚠ Сұйылтылған мұнай газы еденге дейін сіңеді, себебі ол ауадан ауыр. Сондықтан ішінде СМГ цилиндрлері де газ жылыстаған жағдайда оның шығып кетуіне мүмкіндік беретін саңылаулармен жабдықталған болуға тиіс. Бұл дегеніміз жартылай немесе толықтай толтырылған СМГ цилиндрлерін жер бетінің деңгейінен төмен бөлмелерде немесе қойма жайларында (жертөлелер т.с.с.) орнатуға немесе сақтауға болмайды дегенді білдіреді. Тек бөлмеде қазір пайдаланылып жатқан цилиндрді ғана ұстап, оның температурасын 50°C градустан астам

жоғарылатуы мүмкін сыртқы жылу көздері (тұмшапештер, каминдер, пештер т.с.с.) шығаратын қызуға ұшырамайтындай етіп орналастыруды ұсынамыз.

Оттықтардың тетігін бұрау қиынға түскен жағдайда, ақаулық табылған оттықтың шумеігін ауыстыру үшін Кепілді қызмет көрсету орталығына хабарласыңыз.

Желдету үшін және отты тарату үшін пайдаланылатын саңылауларды ешқашан жауап тастауға болмайды.

⚠ Құрылғыны орнына орнатпас бұрын, шкафты кесу бойынша барлық жұмыстарды бітіріп, жоңқалар мен ағаш үгінділерін алып тастаңыз.

Орнату басталғанға дейін аспапты полистирольді көбіктен жасалған тұғырынан алмаңыз.

⚠ Құрылғы пештің алдына орнатылмаған жағдайда, оның астындағы бөлікке бөлгіш тақта (құрылғымен бірге жеткізілмейді) орнату қажет.

Қатты құбырдың (мыс немесе болат) көмегімен жалғау:

Егер газ қысымы ұсынылатын қысымнан басқа болса, жарамды қысым реттегішін ағымдағы Ұлттық нормативтік ережелерге сәйкес газ кіретін құбырға жалғау керек.

Құрылғының дұрыс жұмыс істеуін қамтамасыз ету үшін тиісті корпусты пайдаланыңыз: Тұмшапешті асүй үстелінің астына (суретті қараңыз) немесе асүй жиһазының ішіне орнату үшін, оның корпусының өлшемдері суреттегідей болуы керек.

Дұрыс желдетілуін қамтамасыз ету үшін корпустың артқы панелін алып тастау керек. Тұмшапешті екі ағаш тақтада немесе суретте көрсетілгендей кем дегенде 45 x 560 мм ойығы бар түгелдей жайпақ беткі қабатта тұратындай етіп орналастырған дұрыс.

⚠ Бұл құрылғыны декоративті есіктің артына орнатпаңыз – өрт қаупі бар.

⚠ Егер құрылғы жұмыс бетпейінің астында орналасқан болса, пештің жұмыс бетпейі мен жоғарғы шеті арасындағы кішкентай саңылауды бітемеңіз - күйіп қалу қаупі бар.

⚠ Егер пеш тұғырға қойылса, оның деңгейін реттеп, құрылғының тұғырдан сырғанап кетуіне жол бермеу үшін жинаққа кіретін ұстағыш шынжырмен қабырғаға бекіту қажет.

⚠ **ЕСКЕРТУ:** Құрылғының төңкеріліп кетуіне жол бермеу үшін, ұстағыш шынжырды орнату керек. Орнату туралы нұсқауларды қараңыз.

ГАЗ ҚОСИЛЫМЫ

⚠ **ЕСКЕРТУ:** Орнатардан бұрын жергілікті газ тарату жағдайларының (газдың шыққан жері және газ қысымы) және құрылғының параметрлерінің сыйысымды екеніне көз жеткізіңіз.

⚠ Газбен жабдықтау қысымының 1-кестеде (“Оттық пен бүріккіштің сипаттамалары”) көрсетілген мәндерге сәйкес екенін тексеріңіз.

⚠ ЕСКЕРТУ: Осы құрылғыны конфигурациялау шарттары жапсырмада (немесе деректер тақтайшасында) жазылған.

⚠ ЕСКЕРТУ: Бұл құрылғы жану өнімдерін шығару құрылғысына жалғанбаған. Оны қолданыстағы орнату ережелеріне сәйкес орнатып, жалғау қажет. Желдетуге қатысты қойылатын талаптарға арнайы назар аударылуы керек.

⚠ Егер құрылғы сұйық газға жалғанған болса, реттегіш бұранданы барынша қатайтып бұрау қажет.

⚠ МАҢЫЗДЫ: When the gas cylinder or gas container is installed, it must be properly settled (vertical orientation).

⚠ ЕСКЕРТУ: Бұл жұмысты білікті техника маманы орындауға тиіс

⚠ Газды қосуға тек иілгіш немесе қатты металл құбыршекті пайдаланыңыз.

⚠ Қатты құбырдың (мыс немесе болат) көмегімен жалғау

Газ жүйесіне жалғауды құрылғының ешқандай түріне ешқандай күш түсірілмейтіндей етіп жүзеге асыру қажет. Құрылғының бірге келетін еңіс жақтауында бейімделетін L пішінді фиттинг бар, ол газ жылыстауына жол бермеу үшін тығыздауышпен бекітіледі. Фиттингіні бұрағаннан кейін әрқашан да тығыздауышты ауыстыру керек (тығыздауыш құрылғымен бірге келеді). Газбен жабдықтау құбырының фитингі - бұрандалы 1/2 газ цилиндрлік өтпелік құрал.

⚠ Тот баспайтын болаттан жасалған иілгіш жіксіз құбырды бұрандалы тіркемеге жалғау Газбен жабдықтау құбырының фитингі - бұрандалы 1/2 газ цилиндрлік өтпелік құрал. Бұл тұрбаларды олар толық жазылған кезде 2000 мм-ден аспайтындай етіп орнату қажет. Байланыс орнатылғаннан кейін иілгіш металл құбырдың қандай да бір қозғалмалы бөлшектерге тимейтініне және қысылып қалмағандығына көз жеткізіңіз. Қолданыстағы ұлттық нормативтік ережелерге сәйкес келетін құбырлар мен тығыздауыштарды ғана пайдаланыңыз.

⚠ МАҢЫЗДЫ: Егер тот баспайтын болаттан жасалған құбыршек пайдаланылса, ол жиһаздың қозғалмалы бөлшегіне (мысалы, тартпа) тиіп тұрмайтындай етіп орнатылуы керек. Оны кедергілерсіз және барлық ұзындығын тексеруге мүмкіндік болатындай аймақтан өткізу қажет.

⚠ Құрылғыны газбен жабдықтау желісіне немесе газ цилиндріне қолданыстағы ұлттық нормативтік ережелерге сәйкес жалғау қажет. Жалғауды жүзеге асырардан бұрын құрылғының өзіңіз пайдаланғыңыз келетін газ желісімен сыйысымды екеніне көз жеткізіңіз. Егер олай болмаса, “Газдың әр түрлеріне бейімдеу” тармағында көрсетілген нұсқауларды орындаңыз.

⚠ Газбен жабдықтау көзіне жалғағаннан кейін сабын судың көмегімен газдың жылыстап ақпайтынын тексеріңіз. Оттықтарды жағыңыз да, оттың орнықты жанатынын тексеру үшін тетіктерді ең үлкен 1* қалпынан ең кіші 2* қалпына бұраңыз.

⚠ Газ желісіне немесе газ цилиндріне жалғауды резеңкеден немесе болаттан жасалған иілгіш құбыршектің көмегімен, қолданыстағы ұлттық заңнамаға сәйкес жүзеге асыруға болады.

ЭЛЕКТРИКАЛЫҚ ЕСКЕРТУЛЕР

⚠ МАҢЫЗДЫ: Тоқ пен кернеуді тұтынылуы туралы ақпарат ақпараттық тақтайшада беріледі.

⚠ Пештің алдыңғы шетіндегі деректер тақтасы (есік ашылған кезде көрінеді).

⚠ Құрылғының ашасына қол жеткізу мүмкін болған жағдайда, розеткадан суыру арқылы немесе электр сымдар жүйесі ережесімен бойынша ол розеткадан қажет.

⚠ Қуат сымы құрылғының корпусына, электр желісіне қосылған соң, құрылғыны жалғауға жететіндей ұзын болуы қажет. Қуат көзі кабелін тартпаңыз.

⚠ Ұзартқыштарды, бірнеше розетканы немесе адаптерлерді пайдаланбаңыз. Ч. Электр құрамдастары орнатудан кейін пайдаланушы қатынаса алатындай болуы қажет. Аяғыңыз су болса немесе жалаң аяқ болсаңыз, құрылғыны пайдалануға болмайды. Құрылғының қуат сымы немесе ашасы бүлінген болса, дұрыс жұмыс істемесе немесе бұзылған немесе құлаған болса, оны пайдаланбаңыз.

⚠ Егер ұзартқыш зақымдалса, қауіпке жол бермеу үшін оны өндіруші, оның қызмет көрсету делдалы немесе сол сияқты білімді тұлғалары соған ұқсас ұзартқышпен алмастыруы тиіс - электр тоғының соғу қаупі.

⚠ Қуат сымын ауыстыру қажет болса, уәкілетті қызмет көрсету орталығына хабарласыңыз.

⚠ ЕСКЕРТУ: Ток соғу қаупінің алдын алу үшін шамды ауыстырмас бұрын құрылғыны міндетті түрде қуат көзінен ажыратыңыз.

ТАЗАЛАУ ЖӘНЕ КҮТІМ ЖАСАУ

⚠ **ЕСКЕРТУ:** Тазалау немесе техникалық қызмет көрсету жұмыстарын жүргізерден бұрын құрылғының өшіріліп, қуат көзінен ажыратылғанына көз жеткізіңіз - электр тоғымен зақымдану қаупі бар; бумен тазалау жабдығын ешқашан пайдаланбаңыз - электр тоғымен зақымдану қаупі бар.

⚠ Есіктің шынысын тазалау үшін қырғыш губкаларды немесе металл қырғыштарды пайдаланбаңыз, себебі олар шынының бетін сызып, оның шытынауына себеп болуы мүмкін.

⚠ Түрпілі немесе жеміргіш өнімдерді, хлор негізіндегі тазартқыш құралдарды немесе таба қырғыштарды пайдаланбаңыз.

⚠ Кез келген техникалық қызмет көрсету немесе тазалаудан бұрын құрылғының суығанына көз жеткізіңіз. - күйіп алу қатері бар.

⚠ **ЕСКЕРТУ:** Шамын алмастырар алдында құрылғыны өшіріңіз - электр тоғымен зақымдану қаупі бар.

⚠ Электрлік оталдыру құралын бұзып алмас үшін, оттықтар өздерінің ұясында тұрмаған кезде оны пайдаланбаңыз.

Тазалау және қызмет көрсету үшін, қорғанысш қолғаптарын киіңіз.

ОРАМ МАТЕРИАЛДАРЫН ТАСТАУ

Орам материалы 100% қайта өңделеді және ол қайта өңдеу таңбасымен белгіленген . Орамның әр түрлі бөліктері қоқысты тастауға рұқсат беретін жергілікті орган ережелеріне толығымен сәйкес және жауапкершілікпен өткізілуі қажет.

ПАЙДАЛАНЫЛЫП БОЛҒАН ТҰРМЫСТЫҚ ҚҰРЫЛҒЫЛАРДЫ ҚОҚЫСҚА ТАСТАУ

Бұл құрылғы қайта өңделмелі немесе қайта қолданбалы материалдардан жасалған. Оны жергілікті қалдықты тастау ережелеріне сәйкес қоқысқа тастаңыз. Тұрмыстық электр құрылғыларын қолдану, қалпына келтіру және қайта пайдалануға тапсыру бойынша қосымша ақпарат алу үшін құзыретті жергілікті билік органына, тұрмыстық қалдықтарды жинау қызметіне немесе құрылғы сатып алынған дүкенге хабарласыңыз. Бұл құрал электрлік және электрондық жабдықты қоқысқа тастау (WEEE) бойынша 2012/19/EU Еуропалық директивасына сай белгіленген. Бұл өнімнен дұрыс арылу арқылы қоршаған ортаға және адамдардың денсаулығына теріс әсердің салдарының алдын алуға көмектесесіз. Құрылғыдағы немесе онымен берілген құжаттамадағы  белгісі бұл құрылғының үй қоқыстарымен бірге тасталмай, электрондық және электрлік құрылғыларды қоқысқа тастау ережесіне сай арнайы жинау орнына өткізу керектігін көрсетеді.

ҚУАТ ҮНЕМДЕУ ТУРАЛЫ КЕҢЕСТЕР

Пісіру кестесінде немесе рецептте көрсетілген жағдайда ғана пешті алдын ала қыздырыңыз. Тек қара лак немесе эмаль жағылған пісіру қалыптарын пайдаланыңыз, себебі олар қызуды жақсырақ сіңіреді.

Қуат пен уақытты үнемдеу үшін қысыммен пісіру ыдысын пайдаланыңыз.

СӘЙКЕСТІЛІК ДЕКЛАРАЦИЯСЫ

Бұл құрылғы EN 60350-1 Еуропалық стандартына сәйкес, 66/2014 Еуропалық ереженің экодизайн талаптарына сәйкес келеді.

Бұл құрылғы EN 60350-2 Еуропалық стандартына сәйкес, №66/2014 Еуропалық ереженің экодизайн талаптарына сәйкес келеді.

Бұл құрылғы EN 30-2-1 Еуропалық стандартына сәйкес, №66/2014 Еуропалық ереженің экодизайн талаптарына сәйкес келеді.

Бұл құрылғы EN 15181 Еуропалық стандартына сәйкес, 65/2014 Еуропалық ереженің экодизайн талаптарына сәйкес келеді.

КРАТКОЕ СПРАВОЧНОЕ РУКОВОДСТВО

! Прежде чем пользоваться прибором, внимательно прочтите руководство «Здоровье и безопасность».

ОПИСАНИЕ ПРИБОРА

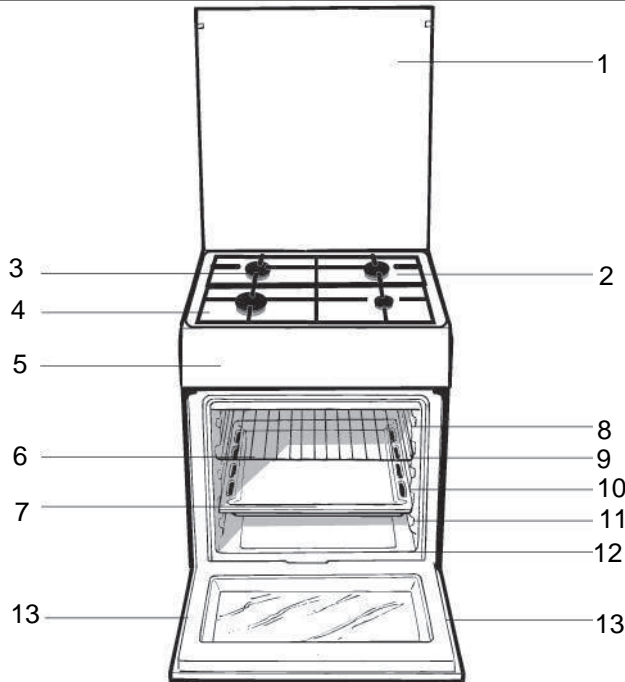

- 1.Стеклопанель
- 2.Рабочая поверхность плиты
- 3.Газовые конфорки
- 4.Поддерживающая решетка для посуды
- 5. Панель управления
- 6.Решетка духовки
- 7.Противень (поддон) Позиции (уровни духовки) Направляющие для решетки / противня (поддона)
- 8. 5
- 9. 4
- 10. 3
- 11. 2
- 12. 1
- 13.Регулируемые ножки

ПАНЕЛЬ УПРАВЛЕНИЯ

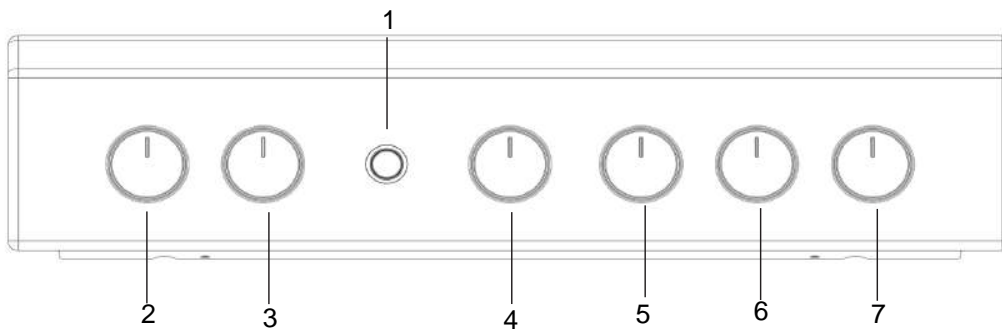

- 1. Рукоятка управления духовкой
- 2. Рукоятки управления газовыми горелками рабочей поверхности плиты
- 3. Рукоятки управления газовыми горелками рабочей поверхности плиты
- 4. Рукоятка ТЕРМОСТАТА
- 5. Таймер
- 6. Рукоятки управления газовыми горелками рабочей поверхности плиты
- 7. Рукоятки управления газовыми горелками рабочей поверхности плиты

Рукоятки управления газовыми горелками рабочей поверхности плиты

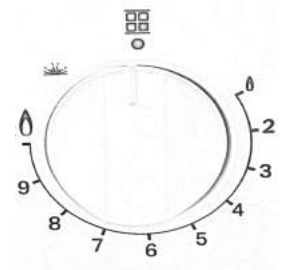

1	Идеально подходит для вываривания соуса.
2	Идеально подходит для деликатного приготовления (например: рис, соусы, жаркое, рыба) с жидкостью (вода, вино, бульон, молоко).
3	Идеально подходит для тушения, варки (в течение длительного времени) и загущения. Заправка макарон соусом.
4	Идеально подходит для пассерования, поддержания интенсивного кипения.
5	Приготовление на высоком пламени (эскалоп, рыбное филе, яичница).
6	Подрумянивание (жаркое, стейки).
7	Идеально подходит для жарки продуктов глубокой заморозки, быстрого доведения жидкостей до кипения
8	Идеально подходит для приготовления на гриле и начальной стадии приготовления.
9	Подходит для быстрого доведения до кипения (воды), быстрого нагрева бульонов.
10	Бустер

Советы по установке

Возможно настроить оборудование на другой тип газа, отличный от заводской настройки (см. маркировку на корпусе оборудования).

Настройка рабочей поверхности

Замена жиклеров верхних горелок:

- 1) снимите поддерживающие решетки для посуды и выньте горелку из гнезд;
- 2) выверните жиклеры 7 мм торцевым ключом (см. рис.) и замените их подходящими для нового типа газа (см. табл. «Характеристики горелок и жиклеров»);
- 3) соберите все компоненты, выполняя действия в обратном порядке.

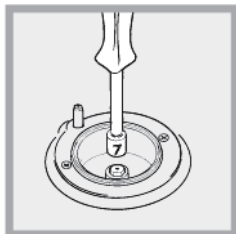

Регулировка минимального пламени конфорок на рабочей поверхности

1. Поверните рукоятку к минимальному положению пламени.
2. Снимите рукоятку и вращайте ее регулировочный винт (расположен сбоку или внутри стержня регулятора), пока пламя не станет малым, но устойчивым.

При использовании сжиженного газа регулировочный винт должен быть закручен по часовой стрелке полностью.

3. При горящем пламени несколько раз быстро поверните рукоятку из минимального в максимальное положение и наоборот, проверяя, что пламя не гаснет.

Для конфорок рабочей поверхности не требуется регулировка поступления воздуха.

Настройка газовой духовки на другой тип газа

Замена жиклера горелки духовки:

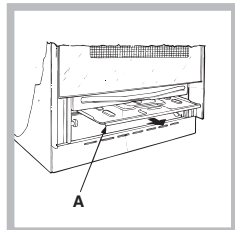

- 1) откройте полностью дверцу духовки;
- 2) выдвиньте и снимите нижнюю панель (см. рис.);

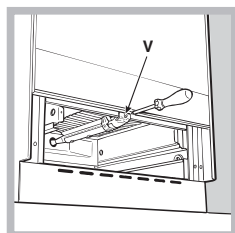

- 3) отверните винт «V» и снимите горелку (см. рис.);

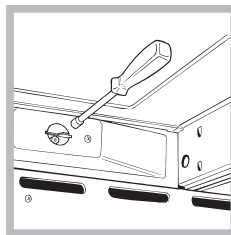

- 4) специальным торцевым ключом для жиклеров или 7 мм торцевым ключом (см. рис.) отвинтите жиклер горелки духовки и замените его подходящим для нового типа газа (см. табл. «Характеристики горелок и жиклеров»).

Регулировка минимума для горелки духовки

1. Зажгите горелку (см. Включение и использование).

2. Поверните рукоятку и установите ее приблизительно на 10 минут в максимальное (MAX), а затем — в минимальное (MIN) положение.

3. Снимите рукоятку.

4. Винтом, расположенным с внешней стороны стержня регулятора, отрегулируйте пламя до малого, но устойчивого положения.

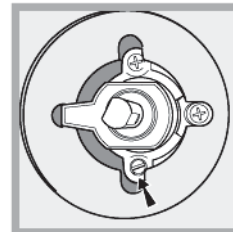
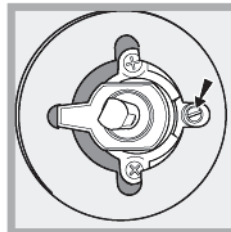

В случае использования природного газа регулировочный винт следует ослабить, отвернув его против часовой стрелки.

5. Удостоверьтесь, что при быстром повороте рукоятки от положения «MAX» к «MIN» и при открывании и закрывании дверцы пламя не гаснет.

Настройка гриля

Замена жиклера горелки гриля:

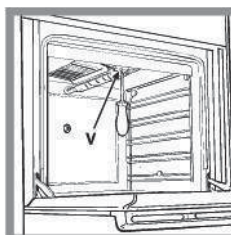

- 1) отверните винт «V» и снимите горелку (см. рис.);

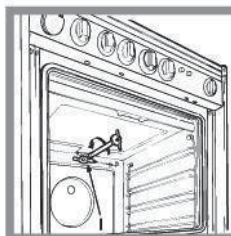

- 2) специальным торцевым ключом для жиклеров или 7 мм торцевым ключом (см. рис.) отвинтите жиклер горелки гриля и замените его подходящим для нового типа газа (см. табл. «Характеристики горелок и жиклеров»).

Будьте внимательны, чтобы не задеть контактные провода электронного зажигания и термпары безопасности.

Для горелок духовки и гриля не требуется регулировка поступления воздуха.

После настройки оборудования на другой тип газа старую наклейку замените на новую — с указанием типа используемого газа (наклейку можно приобрести в Авторизованном сервисном центре).

Если давление используемого газа отличается от рекомендуемого, на впускную трубу должен быть установлен подходящий регулятор давления (в соответствии с местными стандартами пользования газовой сетью).

Все операции по настройке газового оборудования должны производиться сертифицированным специалистом, имеющим лицензию газовой службы.

Перед первым использованием духовки ее следует очистить — см. инструкции в разд. «Обслуживание и уход».

Рекомендуем прочистить духовой шкаф перед началом его эксплуатации, следуя инструкциям, приведенным в параграфе «Обслуживание и уход».

Гриль

Для зажигания поднесите к горелке гриля зажженную спичку или кухонную зажигалку, нажмите и одновременно поверните по часовой стрелке рукоятку ДУХОВКИ в положение . Гриль позволяет обжаривать продукты и особенности подходит для приготовления ростбифа, жаркого, отбивных, жареных колбасок. Установите решетку на уровне 4 или 5 и противень для сбора жира на 1 уровне во избежание образования гари.

Гриль оснащен предохранительным устройством, поэтому необходимо держать рукоятку ДУХОВКИ нажатой примерно 6 секунд.

В случае внезапного гашения пламени выключите горелку и подождите примерно 1 минуту перед ее повторным включением гриля.

Когда вы используете гриль, необходимо оставить дверцу духового шкафа полу-открытой, установив между дверцей и панелью управления отражатель D (см. рисунок), препятствующий нагреванию рукояток.

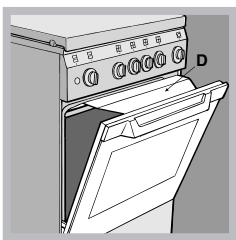

ТЕХНИЧЕСКИЕ ХАРАКТЕРИСТИКИ	
Электрические параметры	см. таблицу тех. характеристик на оборудовании
Газовые горелки	могут быть адаптированы для любого типа газа, указанного в табличке тех. характеристик
	
Импортер:	ООО "ВИРЛУП РУС"
С вопросами (в России) обращаться по адресу:	Россия, 127018, Москва, ул. Двинцев, дом 12, корп. 1 Телефон горячей линии в рф: 8 - 800 - 333 - 38 - 87
уполномоченное лицо:	ООО "ВИРЛУП РУС"
С вопросами обращаться по адресу	Россия, 127018, Москва, ул. Двинцев, дом 12, корп. 1 Телефон горячей линии в рф: 8 - 800 - 333 - 38 - 87



После прокладки провода электропитания завинтите металлическую крышку тремя винтами.

* Только для некоторых модификаций моделей.

Таблица характеристик горелок и форсунок

Таблица 1	Горелка	Диаметр (мм)	Тепловая мощность кВт (p.c.s.*)		Сжиженный газ				Природный газ			
			Номинал.	Сокращ.	Байпас 1/100 (мм)	форсунка 1/100 (мм)	расход* гр/час ***	**	форсунка 1/100 (мм)	расход* л/час	форсунка 1/100 (мм)	расход* л/час
	Быстрая (Большая)(R)	100	3.00	0.7	41	87	218	214	128	286	145	286
	Полубыстрая (Средняя)(S)	75	1.90	0.4	30	69	138	136	104	181	115	181
	Вспомогательная (Малая) (A)	51	1.00	0.4	30	50	73	71	78	95	85	95
	Духовка	-	2.80	1.0	46	80	204	200	119	267	132	257
	Гриль ****	-	2.30	-	-	75	167	164	114	219	139	227
	Давление подачи		Номинальное (мбар) Минимальное (мбар) Максимальное (мбар)				28-30 20 35	37 25 45	20 17 25		13 6,5 18	

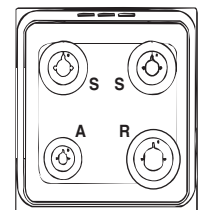

При 15°C и 1013 мбар – сухой газ *** Бутан P.C.S. = 49,47 Мдж/кг
* Пропан P.C.S. = 50,37 Мдж/кг ** Натуральный P.C.S. = 37,78 Мдж/кг



**** Только для некоторых модификаций моделей.

Использование рабочей поверхности

Зажигание газовых горелок

Вокруг каждой рукоятки управления горелкой указаны символы, обозначающие силу пламени соответствующей горелки.

Чтобы зажечь одну из горелок на рабочей поверхности плиты:

1. Поднесите зажженную спичку или зажигалку к горелке.
2. Нажмите рукоятку горелки, поверните ее против часовой стрелки и установите в позицию максимального пламени .
3. Отрегулируйте интенсивность пламени, установив его желаемый уровень вращением рукоятки против часовой стрелки. Рукоятку можно устанавливать в позиции:  — минимальное пламя,  — максимальное пламя или в любое положение между указанными позициями.

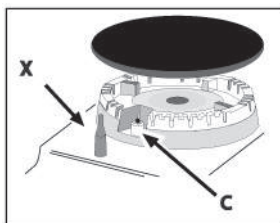

В моделях, имеющих устройство электронного зажигания* (C), нажмите кнопку электроподжига, обозначенную символом , затем нажмите и поверните рукоятку против часовой стрелки

к позиции максимального пламени, удерживайте рукоятку нажатой, пока пламя не загорится.

Некоторые модели оснащены устройством электронного зажигания, встроенным в рукоятку управления горелкой, — в этом случае присутствует устройство электронного зажигания* (см. рис.), но нет кнопки электроподжига. Просто нажмите рукоятку горелки и вращайте ее против часовой стрелки к позиции максимального пламени, пока пламя не загорится.

При отпускании рукоятки пламя может погаснуть. В этом случае повторите действия, удерживая рукоятку дольше нажатой.

Если пламя случайно погасло, выключите горелку и подождите не менее 1 минуты, прежде чем снова зажечь ее.

В моделях, оснащенных устройством безопасного пламени (X), нажмите и держите рукоятку горелки нажатой примерно 2–3 секунды, чтобы удержать горение пламени и активировать устройство.

Чтобы выключить горелку, поверните ее рукоятку до упора и установите в положение «●» — выключено.

Практические рекомендации по использованию газовых горелок

Для наиболее эффективной работы газовых горелок и экономного потребления газа используйте только посуду с крышками и плоским дном. Также посуда должна подходить по размеру к горелке.

Горелка	Диаметр дна посуды, см
Быстрая (R)	24–26
Полубыстрая (S)	16–20
Вспомогательная (A)	10–14

Чтобы определить тип горелки, обратитесь к табл. «Характеристики горелок и жиклеров».

Уменьшенная решетка (при наличии) должна использоваться только для вспомогательной горелки с посудой, диаметр которой не превышает 12 см.

Использование духовки

Перед первым использованием в течение получаса прокалите пустую духовку с закрытой дверцей при максимальной температуре. Прежде чем выключить оборудование и открыть дверцу, удостоверьтесь в наличии хорошей вентиляции в помещении. Появившийся во время прокаливания неприятный запах вызван сгоранием защитных веществ, используемых во время производства оборудования.

Прежде чем использовать оборудование, удалите с его боковых сторон пластиковую пленку.

Ничего не кладите на дно духовки — это может повредить его эмалевое покрытие. Используйте 1-й уровень духовки только при готовке на вертеле (при его наличии).

Индикатор термостата

Горящий индикатор показывает, что духовка нагревается. Индикатор погаснет, когда температура в духовке достигнет значения, установленного рукояткой термостата. С этого момента попеременное включение и выключение индикатора будет показывать, что в духовке поддерживается постоянная температура.

Освещение духовки

Освещение включается при установке рукоятки СЕЛЕКТОРА в любую позицию, отличную от «0».

* Только для некоторых модификаций моделей.

Регулировка температуры

Чтобы установить желаемую температуру, вращайте рукоятку управления духовкой против часовой стрелки. Значения температуры показаны на панели управления и могут варьироваться в диапазоне от 140 °C (MIN) до 250 °C (MAX).

При достижении заданной температуры термостат духовки будет поддерживать ее на постоянном уровне.

Гриль

Чтобы зажечь горелку гриля, поднесите к ней горящую спичку или зажигалку, одновременно повернув нажатую рукоятку управления духовкой по часовой стрелке в позицию . Гриль позволяет равномерно запекать поверхность блюда и особенно подходит для приготовления жаркого, шницелей и котлеток. Вставьте решетку на 4 или 5 уровень духовки, на 1 уровень поместите поддон — для сбора жира и предотвращения чада.

Горелка гриля оснащена устройством безопасности, поэтому рукоятку управления духовкой следует держать нажатой не менее 6 секунд,

Если пламя неожиданно погаснет, выключите горелку и подождите не менее 1 минуты, прежде чем снова зажигать ее.

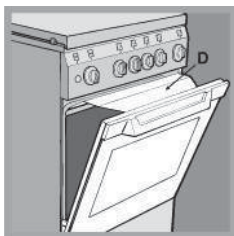

Когда используете гриль, держите дверцу духовки открытой. Чтобы предохранить рукоятки от перегрева поместите защитный экран (дефлектор) D между дверцей и панелью управления (см. рис.).

Включение духовки

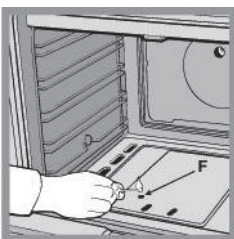

Чтобы зажечь горелку духовки, поднесите горящую спичку или зажигалку к отверстию «F» (см. рис.), нажмите и поверните рукоятку управления духовкой против часовой стрелки в положение Max.

Если модель оснащена устройством электронного зажигания, нажмите кнопку электроподжига, обозначенного символом .

Освещение духовки

Освещение духовки можно включить в любой момент нажатием соответствующей кнопки.

Нижнее отделение*

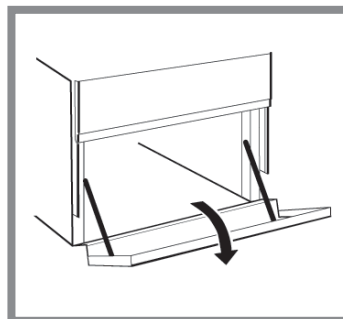

В нижнем отделении духовки можно держать сковороды и принадлежности духовки. Дверца открывается вниз.

Внутренние поверхности отделения могут нагреваться во время работы духовки.

Не помещайте в нижнее отделение воспламеняющиеся материалы.

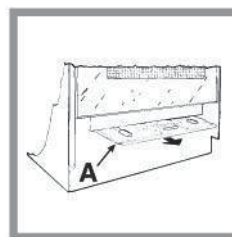

В некоторых моделях газовых плит имеется выдвижная панель «А», которая защищает нижнее отделение духовки от тепла пламени горелки (см. рис.).

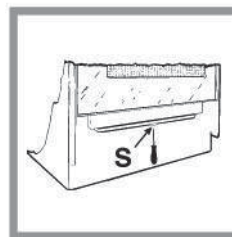

Чтобы удалить выдвижную защитную панель «А», отверните винт «S» (см. рис.). По окончании операций установите защитную панель на место и зафиксируйте ее винтом «S».

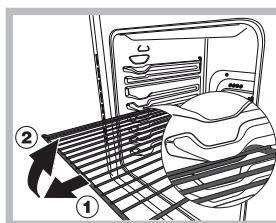

! Прежде чем использовать духовку, убедитесь, что защитная панель «А» установлена правильно



ВНИМАНИЕ! Духовый шкаф комплектуется системой блокировки решеток, позволяющей вынимать их из духовки не полностью (1). Для полного вынимания решеток достаточно поднять их, как показано на схеме, взяв их за передний край, и потянуть на себя (2).

Таиммер*

Порядок включения Таиммера (часов):

1. поверните по часовой стрелке  рукоятку ТАИМЕР почти на один полный поворот для завода таймера;
2. поверните против часовой стрелки  рукоятку ТАИМЕР, выбрав нужное время.

Блюдо	Вес, кг	Уровень духовки снизу	Температура, °С	Время разогрева духовки, мин.	Время приготовления, мин
Макаронные изделия					
Лазанья	2,5	4	200-210	10	75-85
Каннелони	2,5	4	200	10	50-60
Запеканка из лапши	2,5	4	200	10	50-60
Мясо					
Телятина	1,5	3	200-210	10	95-100
Цыпленок	1,5	3	210-220	10	90-100
Утка	1,8	3	200	10	100-110
Кролик	2,0	3	200	10	70-80
Свинина	2,1	3	200	10	70-80
Баранина	1,8	3	200	10	100-105
Рыба					
Скумбрия	1,1	3	180-200	10	45-50
Зубатка	1,5	3	180-200	10	45-55
Форель в фольге	1,0	3	180-200	10	45-50
Пицца					
Неаполитанская пицца	1,0	4	210-220	15	20-25
Пироги					
Бисквиты / печенье	0,5	4	180	15	25-35
Торты	1,1	4	180	15	40-45
Несладкие пироги	1,0	4	180	15	50-55
Дрожжевые пироги	1,0	4	170	15	40-45
Блюда гриль (на решетке)					
Стейки из телятины	1	4		5	15-20
Отбивные котлеты	1,5	4		5	20
Гамбургеры	1	3		5	20-30
Скумбрия	1	4		5	15-20
Тосты	4 шт.	4		5	4-5

Примечание. Приведенное время приготовления является приблизительным и может изменяться по Вашему усмотрению. При использовании гриля обязательно поместите поддон на 1-й (нижний) уровень духовки.

Вертел

Чтобы включить вертел (см. рис.):

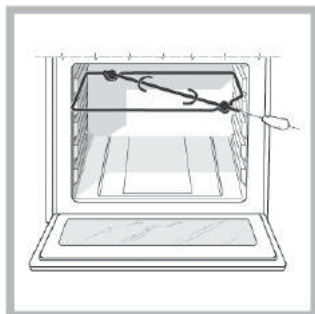

- 1) поместите поддон для сбора жира на 1-й уровень духовки;
- 2) вставьте опорную рамку вертела на 4-й уровень и поместите на нее вертел, вставив его в специальное отверстие в задней стенке духовки;
- в) включите вертел, нажав соответствующую кнопку на панели управления.

* Только для некоторых модификаций моделей.

Уход и техническое обслуживание

Экономия энергии и охрана окружающей среды

- Использование оборудования утром или вечером позволяет снизить пиковую нагрузку на электросеть и сэкономить потребление энергии.
- Регулярно проверяйте уплотнители дверцы духовки и протирайте их, очищая от любой грязи и сора: во избежание утечки тепла уплотнители должны плотно прилегать к дверце.

Отключение оборудования

Перед любыми работами по обслуживанию оборудования отключайте его от электросети.

Уход за крышкой плиты*

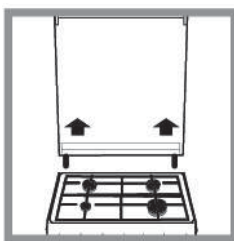

Крышку плиты следует очищать с помощью теплой воды, не используйте абразивные средства. Чтобы очистить площадь за рабочей поверхностью плиты, снимите крышку — откройте ее полностью и потяните вверх (см. рис.).

Проверка уплотнителей

Регулярно проверяйте уплотнители дверцы по всему периметру. В случае их повреждения обратитесь в Авторизованный сервисный центр. Не пользуйтесь духовкой, пока уплотнители не будут заменены.

Замена лампы освещения

1. Отключите оборудования от электросети, затем снимите стеклянный плафон с патрона лампы (см. рис.).
2. Выверните перегоревшую лампу и замените ее лампой с аналогичными характеристиками: напряжение 230 В, мощность – 25 Вт, тип – E 14.
3. Установите стеклянный плафон на место и снова подключите оборудование к электросети.

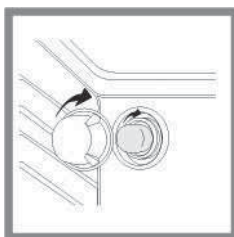

Помощь

Не пользуйтесь услугами лиц, не уполномоченных Производителем. При ремонте требуйте использования оригинальных запасных частей.

Сообщите в Авторизованный сервисный центр:

- номер гарантийного документа (сервисной книжки, сервисного сертификата и т.п.);
- модель плиты (Мод.) и серийный номер (S/N), указанные в информационной табличке, расположенной на оборудовании, на упаковке или в гарантийном документе.

Техническое обслуживание

При обращении в Центр Технического Обслуживания необходимо сообщить:

- модель изделия (Мод.)
- номер тех. паспорта (серийный №)

Последние сведения находятся на заводской табличке, расположенной на изделии и/или на упаковке.

СЕРВИС

Для получения помощи позвоните по номеру, указанному в прилагаемом к изделию гарантийном талоне, или следуйте инструкциям на нашем сайте. Будьте готовы предоставить следующую информацию:

- Краткое описание проблемы
- Тип и модель изделия
- Сервисный код (номер после слова "SERVICE" на паспортной табличке, ЗАКРЕПЛЕННОЙ на изделии — она находится слева на внутреннем краю духовки и видна при открытой дверце)
- Ваш полный адрес
- Номер телефона для связи

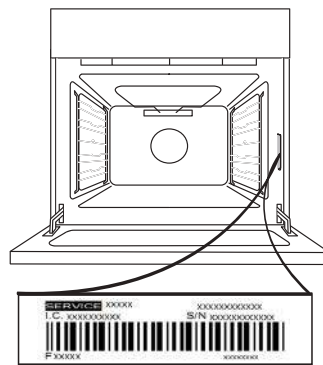

Примечание: В случае необходимости ремонта обращайтесь в авторизованный сервисный центр. Это гарантирует использование фирменных запчастей и правильное выполнение ремонта.

Более подробная информация о гарантии содержится в прилагаемом гарантийном талоне.

СНЯТИЕ И УСТАНОВКА ДВЕРЦЫ

1. Для снятия дверцы полностью откройте ее и откиньте фиксаторы в положение разблокировки.

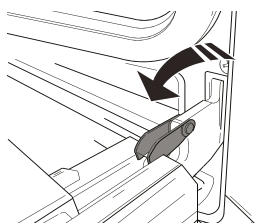

2. Прикройте дверцу, насколько это возможно. Надежно захватите дверцу обеими руками (не за ручку). Снимите дверцу: для этого продолжайте ее прикрывать и одновременно потяните вверх (a), пока она не выйдет из пазов (b).

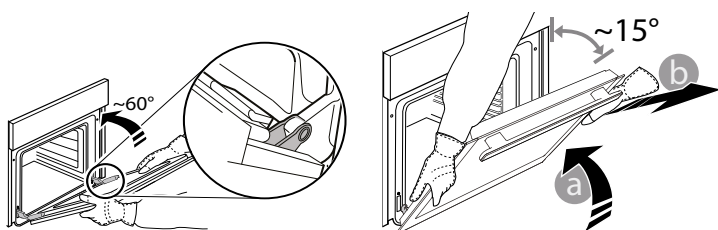

Положите дверцу на мягкую поверхность.

3. Для установки дверцы поднесите ее к духовке, совместите крюки петель с гнездами и вставьте верхние части петель в гнезда.

4. Опустите дверцу, а затем полностью откройте ее. Поверните фиксаторы в исходное положение: вниз до упора.

5. Закройте дверцу и убедитесь, что она находится в одной плоскости с панелью управления. Если нет, повторите приведенные выше шаги.

CLICK & CLEAN - ОЧИСТКА СТЕКЛА

1. Когда дверца снята и лежит на мягкой поверхности ручкой вниз, одновременно нажмите два фиксатора и снимите верхний край дверцы, потянув его к себе.

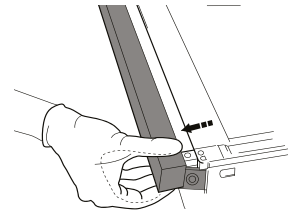
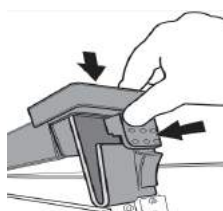

2. Поднимите внутреннее стекло, крепко удерживая его обеими руками, затем снимите и положите на мягкую поверхность.

3. При установке внутреннего стекла дверцы духового шкафа на место необходимо разместить его таким образом, чтобы текст на панели был легко читаемым и не перевернутым.

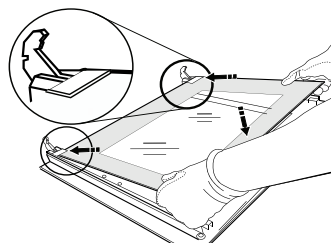

4. Зафиксируйте верхний край: Щелчок означает правильную установку. Перед установкой дверцы проверьте целостность уплотнения.

АНЫҚТАМАЛЫҚ НҰСҚАУЛЫҚ



Аспапты пайдалану алдында Денсаулық пен Қауіпсіздік нұсқаулығын мұқият оқыңыз.

ӨНІМ СИПАТТАМАСЫ

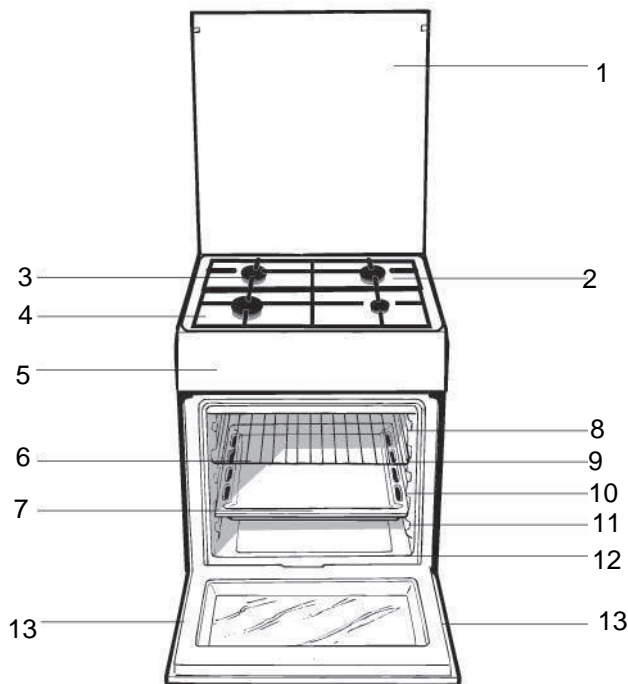

1. Шыны қақпақ
2. Төгілген сұйықтықтарды ұстайтын бет
3. Газ оттығы
4. Плита торы
5. Басқару тақтасы
6. ГРИЛЬ
7. МАЙ ЖИНАЙТЫН ТАБА
- Сырғымалы тартпаларға арналған БАҒЫТТАУЫШ ЖОЛДАР
8. 5-позиция
9. 4-позиция
10. 3-позиция
11. 2-позиция
12. 1-позиция
13. Реттелмелі аяқ

БАСҚАРУ ПАНЕЛІ

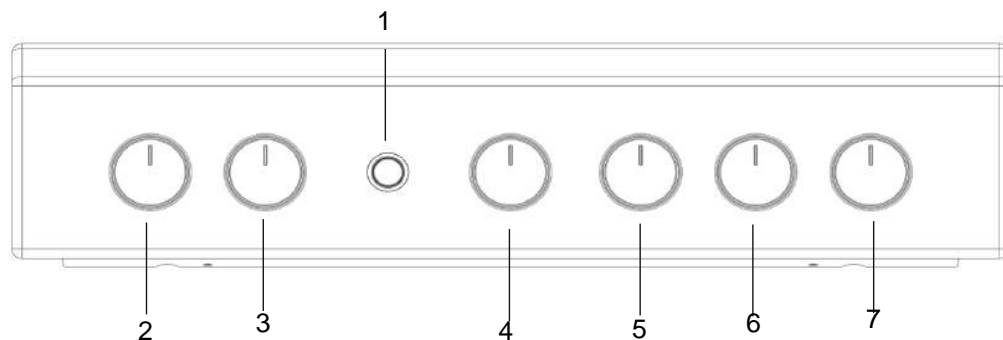

Плита **ОТТЫҒЫН** басқару тұтқалары

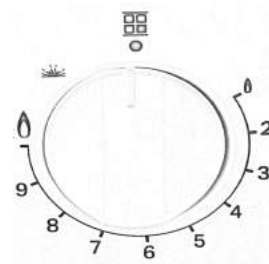

1. Пеш пен грильді
2. Плита **ОТТЫҒЫН** басқару тұтқалары
3. Плита **ОТТЫҒЫН** басқару тұтқалары
4. **ТЕРМОСТАТ** тұтқасы
5. Таймер
6. Плита **ОТТЫҒЫН** басқару тұтқалары
7. Плита **ОТТЫҒЫН** басқару тұтқалары

0	Тұздықтар қосып пісіргенге аса қолайлы.
2	Сұйықтықтар: (су, шарап, сорпа, сүт) қосып, баяу пісіргенге аса қолайлы (мәселен: күріш, тұздықтар, қуырдақ, балық).
3	Тамақты бұқтырғанға, пісіргенге (ұзақ уақытқа) және қоюлатқанға аса қолайлы). Кілегейлі паста.
4	Тамақты қайната отырып, қуырып пісіргенге аса қолайлы.
5	Қатты отта пісіру (эскалоптар, балықтың сүбе еті, қуырылған жұмыртқа).
6	Қызартып қуыру (қуырдақ, стейктер).
7	Мұздатылған өнімдерді қуырғанға аса қолайлы, сұйықтықты тез қайнатады
8	Тамақты пісіре бастағанға және гриль әдісімен пісіргенге аса қолайлы.
9	Тағамның температурасын тез жылыту, жылдам қайнату (су үшін) немесе тағамның сұйықтықтарды тез ысыту үшін мінсіз.
0	Күшейткіш

Орнату жөніндегі кеңестер

Плитаны сәйкестендіру

Плита оттықтарының форсункаларын ауыстыру:

1. Плита торларын алып, оттықтарды тіректерінен сырғытып шығарыңыз.

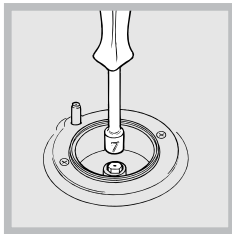

2. Форсункаларды 7 мм гайка кілтімен (суретті қараңыз) босатып, шығарып алыңыз да, газдың басқа түріне арналған форсункалармен алмастырыңыз (Оттық пен форсункалар сипаттарының кестесін қараңыз).

3. Барлық құрамдас бөліктерді жоғарыдағы нұсқауларды керісінше орындау арқылы алмастырыңыз.

Плита оттықтарының ең төменгі параметрін реттеу:

1. Тұтқаны ең төменгі позицияға бұрыңыз.

2. Тұтқа шешіп алып, тұтқа шегесінің ішінде немесе оның жанында орналасқан реттеу бұрандасын жалын кіші бірақ тұрақты болғанша реттеңіз.

Құрылғы сұйық газ көзіне жалғанған болса, реттеу бұрандасы мүмкін болғанша мықты бекітілуі керек.

3. Оттық жанып тұрғанда тұтқа позициясын бірнеше мәрте ең төменгіден ең жоғарыға және қарама-қарсы жылдам ауыстырып, жалын өшіп қалмайтынын тексеріңіз.

Плита оттықтары үшін негізгі ауаны реттеу қажет емес.

Пешті баптандыру

Пештің оттығының форсункасын ауыстыру:

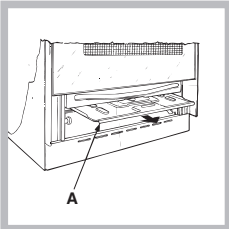

1. «V» бұрандаларын босатқаннан кейін пеш оттығын шешіп алыңыз (суретті қараңыз). Пеш есігін шешіп алсаңыз, бұл әрекеттерді орындау жеңілдірек болады.

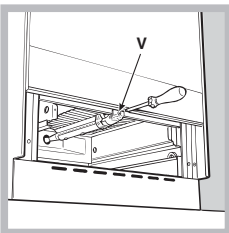

2. Форсунканы арнайы форсунка кеспелтек кілтімен (суретті қараңыз) немесе 7 мм кеспелтек кілтімен бұрап шешіп алыңыз және оны жаңа газ түріне сәйкес келетін жаңа форсункамен ауыстырыңыз (қараңыз Оттық пен форсункалар сипаттарының кестесі).

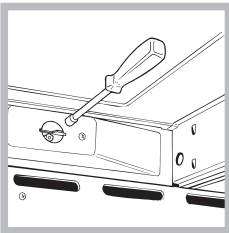

Газ пешінің оттығының ең төмен параметрін реттеу:

1. Оттықты жағыңыз («Қосу және пайдалану» бөлімін қараңыз).

2. Тұтқаны ең жоғарғы позицияда (Ең жоғары) шамамен 10 минут ұстағаннан кейін ең төменгі позицияға (Ең төмен) бұрыңыз.

3. Тұтқаны алып тастаңыз.

4. Термостат шегесінің сыртқы жағындағы реттеу бұрандаларын (суретті қараңыз) жалын кіші бірақ тұрақты болғанша қатайтыңыз немесе босатыңыз. Құрылғы сұйық газға жалғанған болса, реттеу бұрандасы мүмкін болғанша мықты бекітілуі керек.

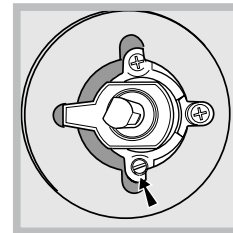
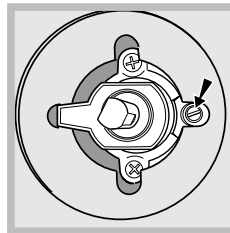

5. Тұтқаны «Ең жоғары» позициядан «Ең төмен» позицияға тез бұрыңыз немесе пеш есігін ашып, жабыңыз, бірақ оттық өшіп қалмайтынына көз жеткізіңіз.

Пешті алғаш рет қолданбас бұрын «Күтім және техникалық қызмет көрсету» бөлімінде берілген нұсқауларға сәйкес оны тазалап алған жөн.

Настройка гриля *

Замена жиклера горелки гриля:

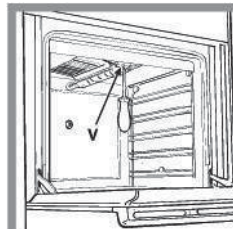

1) отверните винт «V» и снимите горелку (см. рис.);

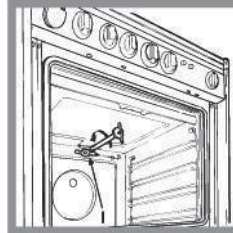

2) специальным торцевым ключом для жиклеров или 7 мм торцевым ключом (см. рис.) отвинтите жиклер горелки гриля и замените его подходящим для нового типа газа (см. табл. Характеристики горелок и жиклеров).



Қуат көзі кабелін орнатқаннан кейін, металл қақпақты үш бұрандамен бұрап бекітіңіз.*

* Тек белгілі үлгілерде болады.

Оттық пен форсункалар сипаттарының кестесі

1-кесте		Сұйық газ						Табиғи газ			
Оттық	Диаметр (мм)	Жылу қуаты, кВт (р.с.с.*)		Айналып өту 1/100 (мм)	Форсунка 1/100 (мм)	Ағым* г/сағ		Форсунка 1/100 (мм)	Ағым* л/сағ	Форсунка 1/100 (мм)	Ағым* л/сағ
		Номиналды	Азайтылған			***	**				
Жылдам (үлкен)(R)	100	3.00	0.7	41	87	218	214	128	286	145	286
Жартылай жылдам (орташа)(S)	75	1.90	0.4	30	69	138	136	104	181	115	181
Қосымша (кіші)(A)	51	1.00	0.4	30	50	73	71	78	95	85	95
Пеш	-	2,80	1.0	46	80	204	200	119	267	132	257
Гриль ****	-	2,30	-	-	75	167	164	114	219	139	227
Жеткізу қысымдары		Номиналды (мбар) Ең төмен (мбар) Ең жоғары (мбар)				28- 30 20 35	37 25 45	20 17 25		13 6,5 18	

* 15°С және 1013 мбарр жағдайында – құрғақ газ

** Пропан Р.С.С. = 50,37 МДж/кг

*** Бутан Табиғи

Р.С.С. = 49,47 МДж/кг
Р.С.С. = 37,78 МДж/м³

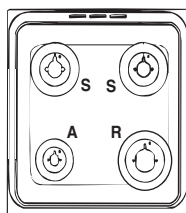

ТЕХНИКАЛЫҚ ДЕРЕКТЕР

Ток кернеуі мен жиілігі деректер кестесін қараңыз

Оттықтар

қайырма ішінде немесе пеш бөлігін ашқанда пештің ішіндегі сол жақ қабырғада орналасқан деректер кестесінде көрсетілген кез келген газ түрімен қолдану үшін баптандыруға болады

Плитаны қолдану

Оттықтарды жағу

Әрбір ОТТЫҚ тұтқасында қатысты оттық жалынының күшін көрсететін толық шеңбер бар. Плитадағы оттықтардың бірін жағу үшін:

1. Оттыққа жалынды немесе газ жақпағын жақындатыңыз.
2. ОТТЫҚ тұтқасын басып, ол ең жоғарғы жалын параметріне **♠** бағытталғанша, сағат тіліне қарсы бағытта бұрыңыз.
3. ОТТЫҚ тұтқасын сағат тіліне қарсы бағытта бұру арқылы жалын күшін қажетті деңгейге реттеңіз. Ол ең төменгі параметр **♠**, ең жоғарғы параметр **♠** немесе екеуінің арасындағы кез келген позиция болуы мүмкін.

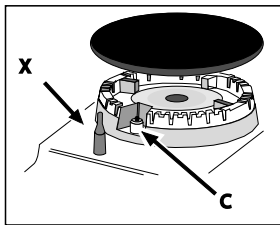

Құрылғы электрондық жағу құралымен* (C) жабдықталған болса, **★** таңбасымен белгіленген тұтату түймесін басыңыз, одан кейін ОТТЫҚ тұтқасын басып, оны оттық жанғанша

ең жоғарғы жалын параметріне қарай, сағат тіліне қарсы бағытта бұрыңыз. Тұтқа босатылғанда оттық өшіп қалуы мүмкін. Бұл орын алса, тұтқаны ұзағырақ ұстап, әрекетті қайталаңыз.

Жалын байқаусыз өшірілсе, оттықты өшіріңіз де, оны қайтадан жақпас бұрын кем дегенде 1 минут күтіңіз.

Құрылғы жалынның өшіп қалуына қарсы сақтандырғышпен (X)* жабдықталған болса, жалынның жанып тұруы және құралды іске қосу үшін ОТТЫҚ тұтқасын шамамен 2-3 секунд басып, ұстап тұрыңыз.

Оттықты өшіру үшін тұтқаны тоқтау позициясына **•** жеткенше бұрыңыз.

Оттықтарды пайдалану бойынша кеңестер

Оттықтар ең тиімді түрде жұмыс істеуі және тұтынылатын газ мөлшерін үнемдеуі үшін қақпағы бар және асты тегіс табаларды ғана қолданған жөн. Сондай-ақ, олар оттықтың өлшеміне сәйкес келуі тиіс.

Оттық	Ø Ыдыс диаметрі (см)
Жылдам (R)	24 - 26
Жартылай жылдам (S)	16 - 20
Қосымша (A)	10 - 14

Оттық түрін анықтау үшін «Оттық пен форсункалардың сипаттары» ішіндегі сызбаларды қараңыз.

Төмендеткіш сөремен жабдықталған үлгілерде диаметрі 12 см-ден аз кіші табақтарды қолданған кезде оны тек қосымша оттықта ғана пайдалануға болатынын есіңізде болсын.

Пешті қолдану

Құрылғыны алғаш рет пайдаланғанда оны бос күйінде есігін жауып, ең жоғарғы температурада кемінде жарты сағаттай қыздырыңыз. Пешті өшіріп, оның есігін ашпастан бұрын бөлменің жақсы желдетілгенін тексеріңіз. Өндіру кезінде қолданылған қорғағыш заттардың жанып кетуіне байланысты жеңіл жағымсыз иіс шығуы мүмкін.

Өнімді пайдаланбас бұрын құрылғының бүйірлеріндегі барлық пластикалық үлдірлерді алып тастаңыз.

Ешқашан пештің астыңғы жағына зат қоймаңыз; бұл эмальді қабатты зақымдайды. Гриль-бар істігімен пісірген кезде пеште тек 1-позицияны қолданыңыз.

* Тек белгілі үлгілерде болады.

Жалын байқаусыз өшірілсе, оттықты өшіріңіз де, пешті қайтадан жақпас бұрын кем дегенде 1 минут күтіңіз.

Температураны реттеу

Қажетті пісіру температурасын орнату үшін ПЕШТІ басқару тұтқасын сағат тіліне қарсы бағытта бұрыңыз. Температуралар басқару тақтасында көрсетіледі және «Ең төмен» (140°C) мен «Ең жоғары» (250°C) арасында болуы мүмкін. Орнатылған температураға жеткеннен кейін пеш термостаттың көмегімен оны бір қалыпта ұстайды.

Төменгі бөлім

Бөлімнің (бар болған жағдайда) ішкі беттері қызуы мүмкін. Пеш астындағы бөлімге жанғыш заттарды қоймаңыз.

Гриль

Грильді жағу үшін жалынды немесе газ шақпағын оттыққа жақындатыңыз, одан кейін ПЕШТІ басқару тұтқасын басып, оны позициясына жеткенше сағат тіліне қарсы бағытта бұрыңыз. Гриль тағамның бетін біркелкі қызартуға мүмкіндік береді және әсіресе қуырылған тағамдар, шницель мен сосискалар үшін қолайлы. Тартпаны 4- немесе 5-позицияға қойыңыз және майды жинау әрі түтін түзілуін болдырмау үшін 1-позицияға тұтқалы табаны қойыңыз.

Гриль сақтандырғышпен жабдықталған, сондықтан ПЕШТІ басқару тұтқасын шамамен 6 секунд басып, ұстап тұру керек.



Жалын байқаусыз өшірілсе, оттықты өшіріңіз де, грильді қайтадан жақпас бұрын кем дегенде 1 минут күтіңіз.

Грильді пайдаланған кезде тұтқалар қызып кетпеуі үшін есік пен басқару тақтасының арасына (суретті қараңыз) «D» шағылдырғышын салып, есікті сәл ашып қою керек.



Таймер

Таймерді іске қосу үшін төмендегі әрекеттерді орындаңыз:

1. Сигналды орнату үшін ТАЙМЕР тұтқасын сағат тілі бағытымен  бір толық айналымға бұрыңыз.
2. Қажетті уақыт ұзақтығын орнату үшін ТАЙМЕР тұтқасын сағат тіліне қарсы бағытта  бұрыңыз.

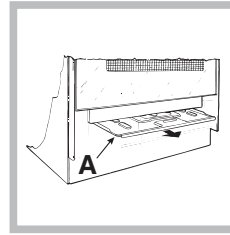

Газ пеш модельдерінде төменгі бөлімді оттық шығарған қызудан қорғайтын сырғытпалы «А» қорғау қабаты бар (суретті қараңыз).

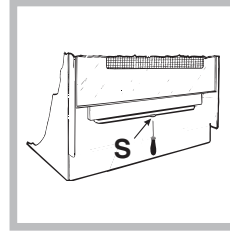

Сырғытпалы қорғауды алып тастау үшін «S» бұрандасын шешіп алыңыз (суретті қараңыз). Оны орнына қою үшін «S» бұрандасының көмегімен орнына бекітіңіз.

Пешті пайдаланбас бұрын сырғытпалы қорғау дұрыс бекітілгеніне көз жеткізіңіз.

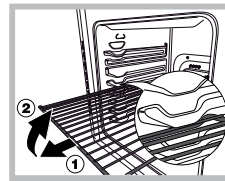

ЕСКЕРТУ Пеш тартпаларды алып шығуға арналған және пештен шығып кетуіне жол бермейтін шектегіш жүйемен жабдықталған. (1)

Сызбада көрсетілгендей, толығымен шығарып алу

үшін тартпаларды алдыңғы шетінен ұстап көтеріп, тартсаңыз (2) болғаны.

Төменгі бөлім

Пештің астында пештің керек-жарақтары мен терең ыдыстарды сақтау үшін қолдануға болатын бөлім бар. Есікті ашу үшін оны төмен қарай тартыңыз (суретті қараңыз).

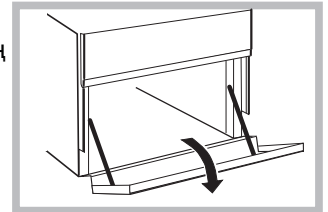

Пеш астындағы бөлімге жанғыш заттарды қоймаңыз. Бөлімнің (бар болған жағдайда) ішкі беттері қызуы

Гриль-бар

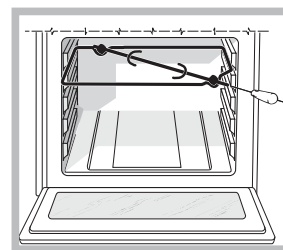

Гриль-барды іске қосу үшін төмендегі әрекеттерді орындаңыз:

- a) 1-тартпаға тұтқалы табаны қойыңыз;
- b) 4-тартпаға арнайы гриль-бар тірегін салып, істікті гриль-барға ондағы арнайы тесік арқылы кіргізіп, пештің артқы жағына қойыңыз;

c) Пеш шамы мен гриль бар түймесі

Пеште тағам пісіру бойынша кеңестер кестесі

Дайындалатын тағам	Салмағы (кг)	Төменнен санағанда сәрелердің пісіру позициясы	Температура (°C)	Ақын ала қыздыру уақыты (мин)	Пісіру уақыты (мин)
Паста					
Лазанья	2.5	4	200-210	10	75-85
Ет қосылған қамыр түтіктері	2.5	4	200	10	50-60
Гратин паста пісірмелері	2.5	4	200	10	50-60
Ет					
Бұзау еті	1.5	3	200-210	10	95-100
Тауық	1.5	3	210-220	10	90-100
Үйрек	1.8	3	200	10	100-110
Қоян	2.0	3	200	10	70-80
Шошқа еті	2.1	3	200	10	70-80
Жас қой еті	1.8	3	200	10	100-105
Балық					
Макрель	1.1	3	180-200	10	45-50
Зубан	1.5	3	180-200	10	45-55
Қағазда пісірілген бақтақ	1.0	3	180-200	10	45-50
Пицца					
Наполитана	1.0	4	210-220	15	20-25
Кекс					
Печеньелер	0.5	4	180	15	25-35
Бәліш	1.1	4	180	15	40-45
Хош иісті бәліш	1.0	4	180	15	50-55
Көтерілген торттар	1.0	4	170	15	40-45
Гриль пісіру					
Бұзау етінен пісірілген стейктер	1	4		5	15-20
Котлет	1.5	*		5	20
Гамбургер	1	3		5	20-30
Скумбрия	1	4		5	15-20
Қызартылған нан мен бутерброд	№ ° 4	4		5	4-5

Ескертпе: пісіру уақыттары шамалап берілген және оларды жеке қалауға қарай өзгертуге болады. Грильді пайдаланып тағам дайындаған кезде тұтқалы таба пештің түбінен санағанда бірінші тартпада орналастырылуы тиіс.

Күтім және техникалық қызмет көрсету

Қоршаған ортаны сақтау және қорғау

- Пешті таңертең ерте немесе түстен кейін кешірек пайдалану арқылы электр қуатын қамтамасыз етуші желілік компаниялардың ең жоғары жүктемесін азайтуға көмектесе аласыз.
- Есік тығыздағыштарын жиі тексеріңіз, олар есікке тығыз келетіндей етіп, қалдық болмауы үшін тазалап сүртіп тұрыңыз, осылайша ыстықтың сыртқа шығуын болдырмайсыз.

Құрылғыны өшіру

Кез келген бір жұмысты бастамастан бұрын құрылғыны тоқтан ажыратыңыз.

Пеш тығыздағыштарын тексеру

Пештегі есік тығыздағыштарын жиі тексеріп тұрыңыз. Егер тығыздағыштар зақымдалған болса, жақын жердегі Өкілетті сатудан кейін қызмет көрсету орталығына хабарласыңыз. Тығыздағыштар ауыстырылғанға дейін пешті пайдаланбауды ұсынамыз.

Газ шүмегіне техникалық қызмет көрсету

Уақыт өте, шүмектер тығыздануы немесе оларды бұру қиындауы мүмкін. Бұл жағдай орын алса, шүмекті ауыстыру қажет.

Бұл процедураны өндіруші өкілет берген білікті маман орындауы тиіс.

Пеш шамын ауыстыру

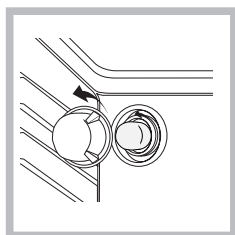

1. Пешті тоқтан ажыратқаннан кейін шам ұясын жауып тұрған шыны қақпақты шешіп алыңыз (суретті қараңыз).
2. Шамды алып, оны сондай басқа шаммен ауыстырыңыз: кернеуі 230 В, қуаты 25 Вт,

цоколі Е 14.

3. Қақпақты орнына қойып, пешті тоққа қайтадан қосыңыз.

Пеш шамын бөлмені жарықтандыру үшін қолданбаңыз.

Қақпақ

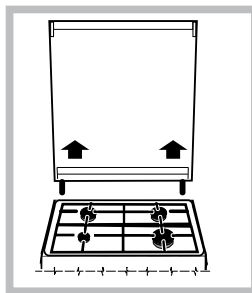

Пеш шыны қақпақпен жабдықталған болса, бұл қақпақты жылы сумен тазалау керек. Қырғыш заттарды пайдаланбаңыз. Плитаның артқы жағын тазалауды жеңілдету үшін қақпақты шешіп алуға болады. Қақпақты толығымен ашып, оны жоғары қарай тартыңыз (суретті қараңыз).

Оттықтар жанып тұрған кезде немесе әлі ыстық болғанда қақпақты жаппаңыз.

Көмек

Келесі мәліметтерді оңай жерде ұстаңыз:

- Құрылғының моделі (Мод.).
- Сериялық нөмірі (С/н).

Бұл ақпарат құрылғыда орнатылған деректеме кестесінде немесе орамадан табылуы мүмкін.

КЕПІЛДІК БОЙЫНША ҚЫЗМЕТ КӨРСЕТУ

Көмек алу үшін өнімнің қаптамасына салынған кепілдік кітапшасында берілген нөмірге қоңырау шалыңыз немесе вебсайттағы нұсқауларды орындаңыз. Келесі ақпаратты беруге дайын болыңыз:

- Мәселенің қысқаша сипаттамасы;
- Өнімінің нақты түрі мен үлгісі;
- Көмек алу коды (ӨНІМГЕ ЖАПСЫРЫЛҒАН тақтадағы SERVICE сөзінен кейінгі сан, оны пештің есігін ашып, сол жақ ішкі қырынан көруге болады).
- Толық мекенжайыңыз
- Байланыс телефон нөмірі

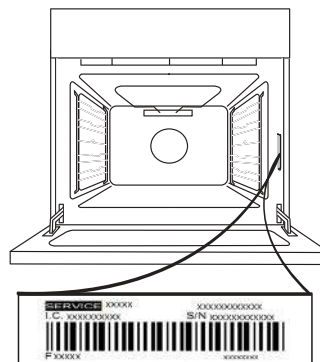

Ескеріңіз: Егер жөндеу қажет болса, түпнұсқалы қосалқы бөлшектерді пайдаланатын және жөндеуді дұрыс орындайтын өкілетті қызмет көрсету орталығына хабарласыңыз.

Кепілдік туралы толығырақ ақпарат алу үшін ішіне салынған кепілдік кітапшасын оқыңыз.

 Өнімнің толық сипаттамасын, соның ішінде осы пешке арналған энергияны түрлендіру коэффициентін www.hotpoint.eu сайтынан оқуға және жүктеп алуға болады

ЕСІКТІ АЛУ ЖӘНЕ ҚАЙТА ОРНАТУ

1. Есікті алу үшін оны толығымен ашыңыз және ілмектері құлыпталмаған күйінде болмайынша төмендетіңіз.

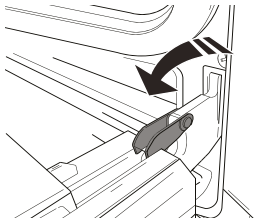

2. Есікті мүмкіндігінше мықтап жабыңыз. Есікті екі қолыңызбен мықтап ұстаңыз – оны тұтқасынан ұстауға болмайды. Есік орнынан (b) босамағанша оны жоғары қарай (a) тартумен қатар жабуды жалғастырыңыз.

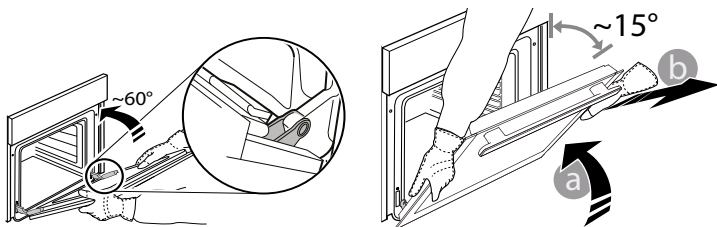

Есікті жұмсақ бетке салып, бір жаққа орнатыңыз.

3. Есікті пешке қарай жылжытып, ілгектерді ұяшықтарына сәйкестендіріп, жоғарғы бөлігін ойықтарына бекітіп қайта орнатыңыз.

4. Есікті төмендетіңіз және толығымен ашыңыз. Қысқыштарды бастапқы орнына түмендетіңіз: олардың толығымен төмендетілгеніне көз жеткізіңіз.

5. Есікті жауып көріңіз және оның басқару тақтасымен турланатынына көз жеткізіңіз. Егер тура болмаса, жоғарыдағы қадамдарды қайталап шығыңыз.

CLICK & CLEAN - ӘЙНЕКТІ ТАЗАЛАУ

1. Есікті алып, тұтқасын төмен қарату арқылы жұмсақ жерге қойған соң, екі қатайту қысқышын бір уақытта басыңыз және есіктің жоғарғы жиегін өзіңізге қарай тарту арқылы алыңыз.

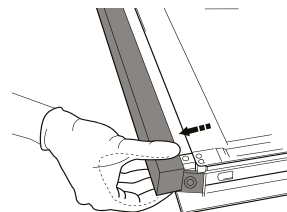
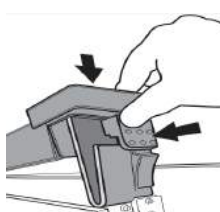

2. Ішкі әйнекті екі қолыңызбен көтеріп, мықтап ұстаңыз, оны шығарып алыңыз да, тазаламас бұрын жұмсақ бетке қойыңыз.

3. Ішкі есіктің әйнегін қайта салған кезде, панельде жазылған ескерту төңкеріліп тұрмайтындай және анық көрініп тұратындай етіп әйнек панелін дұрыстап салыңыз.

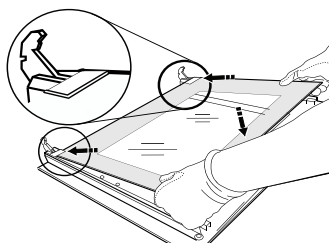

4. Жоғарғы жиекті қайта бекітіңіз: сырт еткен дыбыс дұрыс орналасқанның белгісі. Есікті қайта бекітпес бұрын мөрдің қорғалғанына көз жеткізіңіз.

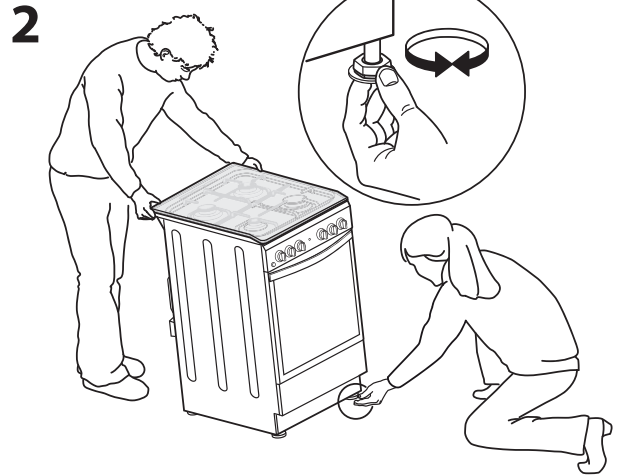
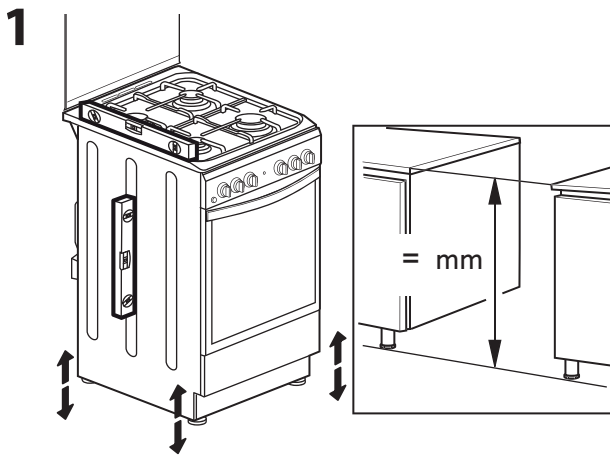
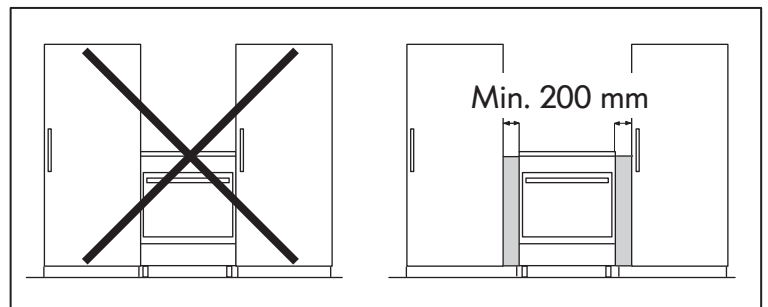
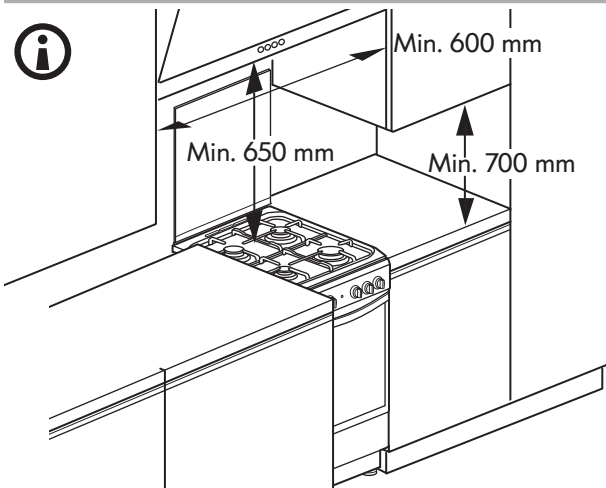
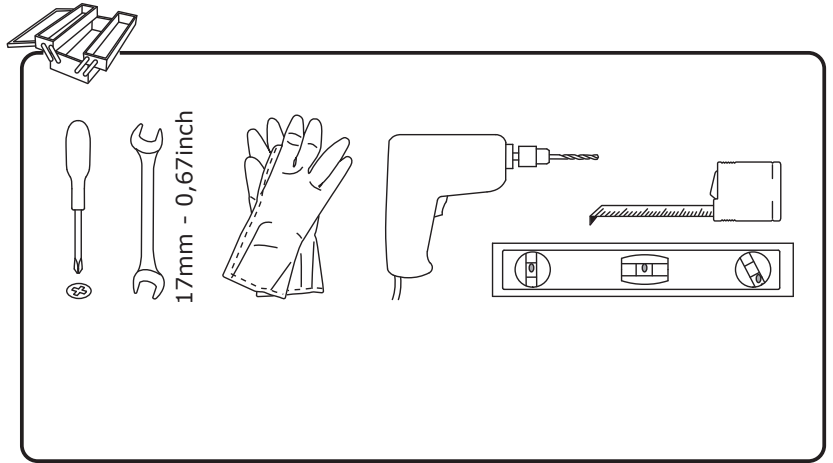
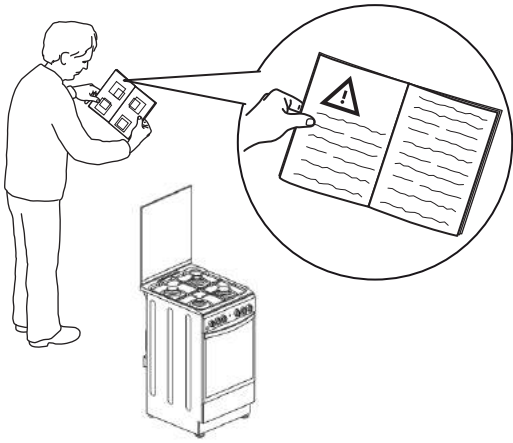

3

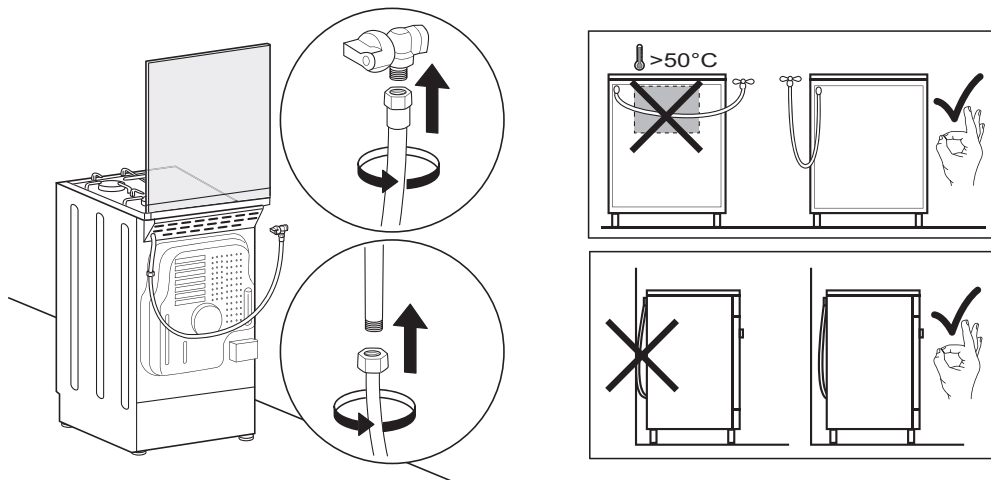

4

