



SIEMENS



Washing machine

WM16W540OE, WM14W540OE

siemens-home.com/welcome

ru Стиральная машина
Инструкция по эксплуатации и установке

Register
your
product
online

Ваша новая стиральная машина

Вы приобрели стиральную машину марки Siemens.

Пожалуйста, уделите несколько минут для чтения, чтобы ознакомиться с преимуществами Вашей стиральной машины.

В целях обеспечения соответствия высоким стандартам качества марки Siemens каждая стиральная машина, выпускаемая с нашего завода, прошла тщательную проверку на предмет надежности и безупречной работы.

Дополнительную информацию о наших продуктах, принадлежностях, запчастях и сервисе Вы найдете на нашем сайте в Интернете www.siemens-home.com или получите, обратившись в один из наших центров сервисного обслуживания.

Если инструкция по эксплуатации и установке описывает различные модели, то в соответствующих местах указывается на различия.



Пользоваться стиральной машиной разрешается только после прочтения этой инструкции по эксплуатации и установке!

Правила отображения

⚠ Предупреждение!

Комбинация данного символа и сигнального слова указывает на потенциально опасную ситуацию. Несоблюдение может стать причиной тяжелых травм и даже смерти.

Внимание!

Данное сигнальное слово указывает на потенциально опасную ситуацию. Несоблюдение может нанести ущерб материальным ценностям и окружающей среде.

Указание/рекомендация

Указания по оптимальному использованию прибора/полезная информация.

1. 2. 3. / a) b) c)

Пошаговые действия отображаются посредством цифр либо букв.

■ / -

Перечисления отображаются посредством клетки либо дефиса.

Содержание

	Использование по назначению	5
	Указания по технике безопасности	6
	Электрическая безопасность	6
	Опасность травмирования	6
	Безопасность для детей	7
	Защита окружающей среды	8
	Упаковка/Отслуживший прибор.	8
	Рекомендации по экономии.	8
	Кратко о самом важном	9
	Знакомство с прибором	10
	Стиральная машина	10
	Панель управления	11
	Дисплей	12
	Загрузка	13
	Подготовка белья	13
	Сортировка белья	13
	Моющее средство	14
	Правильный выбор моющего средства	14
	Экономия электроэнергии и моющего средства	15
	Обзор программ	16
	Программы на переключателе программ	16
	Подкрахмаливание	21
	Крашение/Обесцвечивание	21
	Замачивание	21
	Предварительные программные установки	22
	Температура	22
	Скорость отжима	22
	Окончание через	22
	Дополнительные программные установки	23
	speedPerfect 	23
	ecoPerfect 	23
	Предв. стирка	23
	Доп. полоскание	23
	Защита от сминания	24
	Система выведения пятен	24
	Управление прибором	24
	Подготовка стиральной машины к работе	24
	Включение прибора/выбор программы	24
	Загрузка белья в барабан	25
	Дозировка и загрузка средств для стирки и ухода за бельем	25
	Изменение предварительных программных установок	27
	Выбор дополнительных программных установок	27
	Запуск программы	27
	Блокировка	27
	Дозагрузка белья	28
	Изменение программы	28
	Прерывание программы	28
	Конец программы с установкой Без отжима	28
	Конец программы	28
	Выгрузка белья/выключение прибора	29
	Установки прибора	30
	Активирование установочного режима	30
	Изменение уровня громкости сигнала	30
	Выбор/отмена автоматического выключения прибора	30
	Включение/выключение указательного сигнала ухода за барабаном	30
	Выход из установочного режима	30

	Сенсорная техника	31		Установка и подключение	42
	Автоматическая дозировка	31		Комплект поставки	42
	Система контроля дисбаланса	31		Указания по технике безопасности	43
	Аква-сенсор	31		Место установки	43
	Чистка и техническое обслуживание	31		Установка на цоколе или на деревянной опоре	43
	Корпус машины/Панель управления	32		Установка на платформе с выдвигаемым ящиком	43
	Барaban	32		Встраивание прибора под столешницу или в шкаф в кухонном гарнитуре	44
	Удаление накипи	32		Снятие транспортировочных креплений	44
	Кювета для моющего средства и её корпус	32		Длина шлангов и кабеля	45
	Засор откачивающего насоса, аварийный слив	33		Подача воды	46
	Шланг слива воды на месте подсоединения к сифону засорен	34		Слив воды	47
	Засорение фильтра в шланге для подачи воды	34		Выравнивание	48
	Что делать в случае неисправности?	35		Гарантия на систему «Аква-стоп»	51
	Экстренная разблокировка	35			
	Указания на дисплее	36			
	Что делать в случае неисправности?	37			
	Сервисная служба	39			
	Параметры расхода	40			
	Расход воды и электроэнергии, продолжительность программы и остаточная влажность для основных программ стирки	40			
	Технические характеристики	41			



Использование по назначению

- Исключительно для использования в частном домашнем хозяйстве и в домашних условиях.
- Стиральная машина предназначена для стирки текстильных изделий, стирающихся в машине, и шерсти, стирающейся вручную в стиральном растворе.
- Для эксплуатации с использованием холодной водопроводной воды и имеющихся в продаже моющих средств и средств по уходу, пригодных для стиральных машин.
- При дозировке всех моющих, бытовых средств, средств для ухода за бельём и чистящих средств обязательно соблюдайте рекомендации изготовителя.
- Детям в возрасте старше 8 лет или лицам с ограниченными физическими, сенсорными или умственными способностями или с недостатком опыта и знаний, разрешается пользоваться стиральной машиной **под присмотром** ответственных за их безопасность лиц или **после получения соответствующих указаний** от них.
Детям запрещено выполнять работы по чистке и техническому обслуживанию без присмотра ответственных за их безопасность лиц.
- Не подпускайте детей младше 3 лет близко к стиральной машине.
- Не позволяйте домашним животным находиться вблизи стиральной машины.

Перед эксплуатацией прибора:

Прочитайте внимательно инструкцию по эксплуатации и установке, а также всю прилагаемую к стиральной машине документацию информационного содержания и действуйте в соответствии с приведёнными там указаниями.

Храните документацию для использования в будущем.

Указания по технике безопасности

Электрическая безопасность

Предупреждение

Опасно для жизни!

Прикосновение к элементам, находящимся под напряжением, опасно для жизни.

- При извлечении вилки из розетки тяните всегда только за вилку, а не за кабель, в противном случае он может получить повреждения.
- Штепсельную вилку брать только сухими руками.

Опасность травмирования

Предупреждение

Опасность травмирования!

- При поднятии стиральной машины за выступающие детали (напр., загрузочный люк), эти детали могут отломаться и нанести травмы. Не поднимайте стиральную машину за выступающие детали.
- Запрещено взбираться на стиральную машину – это может привести к поломке крышки и к травмам. Не становитесь на стиральную машину.

- Запрещено опираться и садиться на открытый загрузочный люк - это может привести к опрокидыванию стиральной машины и к травмам. Не опирайтесь на открытый загрузочный люк.
- Касание руками вращающегося барабана может привести к травмам рук. Не касайтесь руками вращающегося барабана. Дождитесь полной остановки барабана.

Предупреждение

Опасность ошпаривания!

При стирке при высокой температуре соприкосновение с горячим стиральным раствором (напр., во время откачивания горячего стирального раствора в умывальник) может привести к ошпариванию. Не касайтесь руками горячего стирального раствора.

Безопасность для детей

Предупреждение

Опасно для жизни!

Играя со стиральной машиной, дети могут оказаться в опасной для жизни ситуации или получить травмы.

- Не оставляйте детей вблизи стиральной машины без присмотра!
- Детям запрещено играть со стиральной машиной.

Предупреждение

Опасно для жизни!

Дети могут закрыться в приборе и подвергнуть свою жизнь опасности.

Для выбывших из эксплуатации приборов:

- Извлеките штепсельную вилку из розетки.
- Перережьте сетевой кабель и выбросьте вместе со штепсельной вилкой.
- Сломайте замок загрузочного люка.

Предупреждение

Опасность удушья!

Дети могут во время игры завернуться в упаковку, пленку или элементы упаковки или натянуть их себе на голову и задохнуться.

Не позволяйте детям играть с упаковкой, пленкой и частями упаковки.

Предупреждение

Опасность отравления!

Средства для стирки и ухода за бельем могут при попадании вовнутрь организма приводить к отравлениям.

Храните средства для стирки и ухода за бельем в недоступном для детей месте.

Предупреждение

Раздражения глаз и кожи!

Контакт со средствами для стирки и ухода за бельем может вызывать раздражения глаз и кожи.

Храните средства для стирки и ухода за бельем в недоступном для детей месте.

Предупреждение

Опасность травмирования!

При стирке при высокой температуре стекло загрузочного люка сильно нагревается.

Не позволяйте детям касаться горячего загрузочного люка.



Защита окружающей среды

Упаковка/Отслуживший прибор



Утилизировать упаковку в соответствии с экологическими требованиями. Данный прибор имеет отметку о соответствии европейским нормам 2012/19/EU утилизации электрических и электронных приборов (waste electrical and electronic equipment - WEEE). Данные нормы определяют действующие на территории Евросоюза правила возврата и утилизации старых приборов.

Рекомендации по экономии

- Старайтесь соблюдать указания относительно максимального количества белья для соответствующей программы. Обзор программ → *Страница 16*
- Стирайте средне загрязненное белье без предварительной стирки.
- Экономия электроэнергии и моющего средства при легкой и средней степени загрязнения белья. → *Страница 15*
- Значения температуры, установленные на машине, соотносятся со стандартными указаниями по уходу на этикетке текстильных изделий. Температура стирки может немного отличаться от выбранной для обеспечения оптимальной комбинации экономии электроэнергии и результата стирки.

- **Указания по расходу воды и электроэнергии:** → *Страница 12*
Индикаторы показывают относительные значения расхода электроэнергии и/или воды в выбранных программах. Чем больше индикаторных лампочек горит, тем выше расход воды/электроэнергии. Вы можете сравнить значения расхода в программах с помощью выбора различных настроек и, при необходимости, остановить выбор на более экономичных настройках программы.
- **Режим энергосбережения:**
подсветка дисплея гаснет через несколько минут, кнопка ► мигает. Для включения подсветки нажмите на любую кнопку. Режим энергосбережения не активируется во время выполнения программы.
- **Автоматическое выключение:**
В случае длительного перерыва в работе прибор может быть автоматически выключен перед запуском и после окончания программы в целях экономии электроэнергии. Для включения прибора нажмите снова на кнопку главного выключателя. Включение/выключение функции → *Страница 30*
- Если белье после стирки сушится в сушильной машине, то выберите скорость отжима в соответствии с инструкцией изготовителя сушильной машины.



Кратко о самом важном

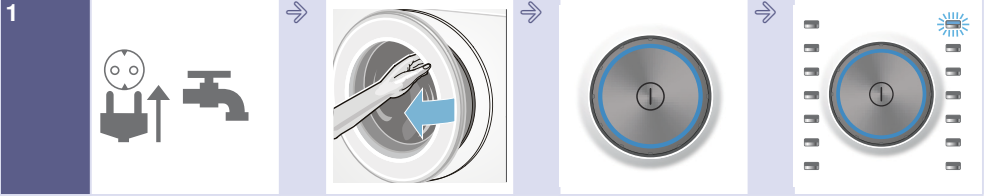

1
Вставьте штепсельную вилку в розетку. Откройте водопроводный кран.

Откройте дверцу загрузочного люка.

Для включения нажмите на кнопку ①.

Выберите программу, например, **Хлопок**.



2
Рассортируйте бельё.

Соблюдайте макс. объём загрузки (в зависимости от модели), отображаемый на дисплее.

Загрузите бельё.

Закройте дверцу загрузочного люка.



3
Добавьте моющее средство.

При необходимости измените предварительные программные установки и/или выберите дополнительные настройки.

Запустите программу.

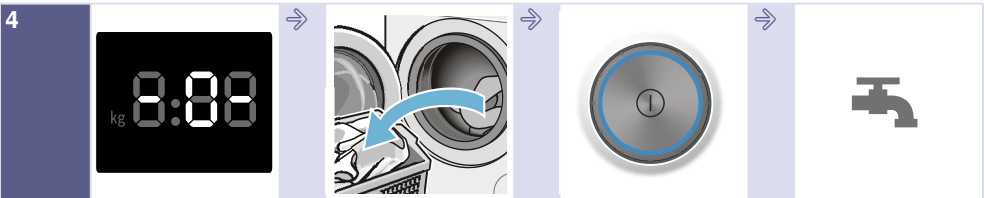

4
Окончание программы

Откройте дверцу загрузочного люка и извлеките бельё.

Для выключения нажмите на кнопку ①.

Закройте водопроводный кран (для моделей без системы «Аква-стоп»).

Знакомство с прибором

Стиральная машина

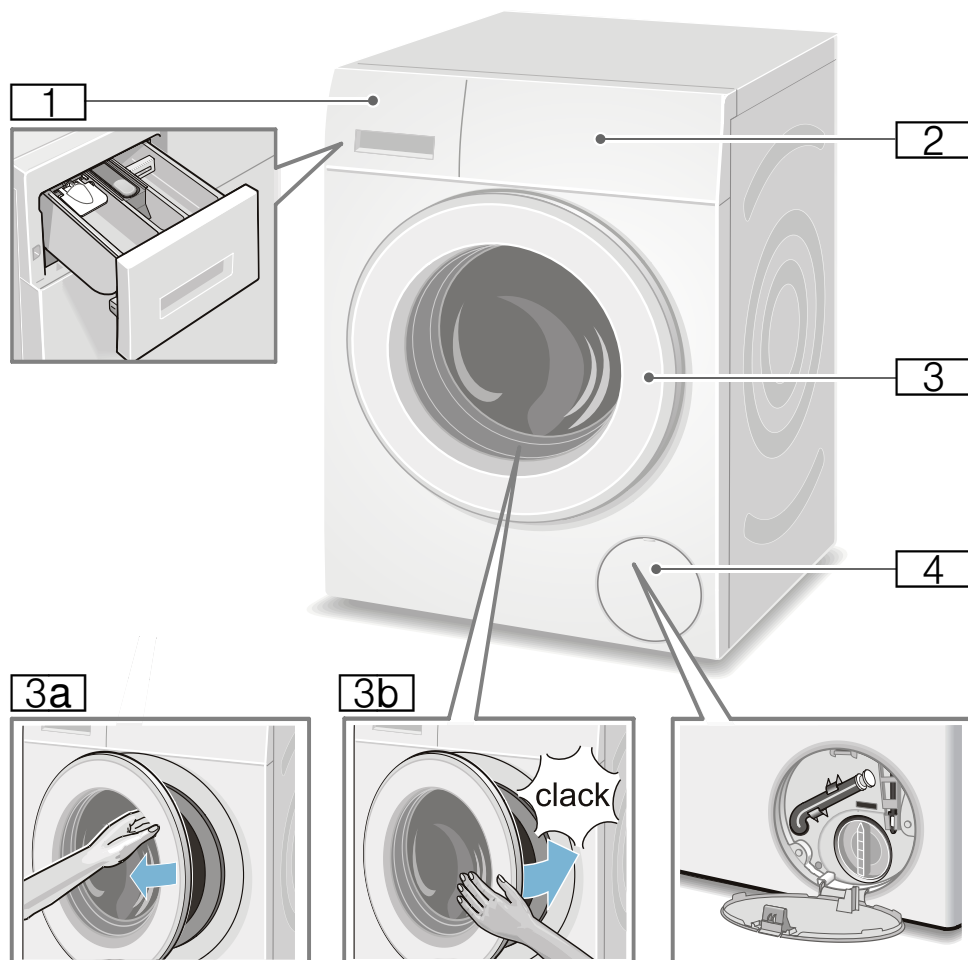

- 1** Кювета для моющих средств
→ Страница 25
- 2** Панель управления/Дисплей
- 3** Дверца загрузочного люка с ручкой
- 3a** Открыть дверцу загрузочного люка

- 3b** Закрыть дверцу загрузочного люка.
- 4** Крышка отсека для сервисного обслуживания

Панель управления

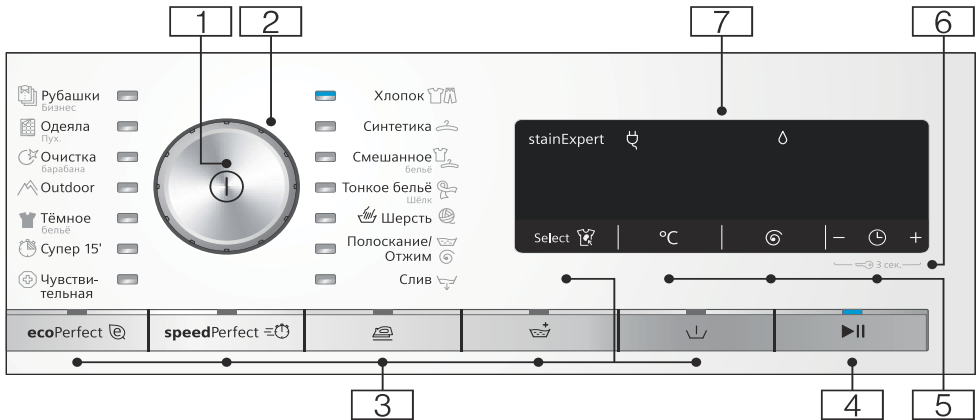

Указание: Все клавиши (кроме главного выключателя) являются высокочувствительными, для их активизации достаточно лёгкого прикосновения.

- 1 **Главный выключатель**
Для включения/выключения стиральной машины:
Нажмите кнопку ①.
- 2 **Программатор**
Для выбора программы.
Обзор программ → Страница 16
- 3 **Дополнительные программные установки:** → Страница 23
 - speedPerfect =
 - ecoPerfect ②,
 - Предв. стирка (↓),
 - Доп. полоскание (↔),
 - Защита от сминания (⌞),
 - Система выведения пятен (Select ④)
- 4 **Клавиша ▶|| для:**
 - запуска программы,
 - прерывания программы, например, для дозагрузки белья → Страница 28,
 - отмены программы → Страница 28

- 5 **Изменение предварительных настроек программы:**
→ Страница 22
 - Температура (°C),
 - Скорость отжима (⊖),
 - время Окончание через (⌚)
- 6 **Блокировка** (⊞ 3 сек.)
Активируйте/деактивируйте для предотвращения случайного изменения установленных функций:
Одновременно нажимайте клавиши **Окончание через** (⌚) + и - в течение прим. 3 секунд.
→ Страница 27
- 7 **Дисплей** для установок и информации. → Страница 12

Дисплей

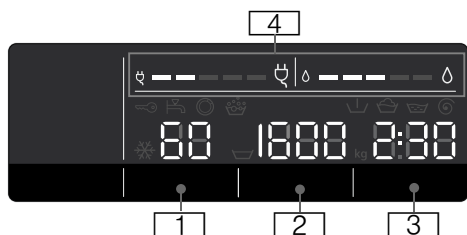

Предварительные настройки программы:

- 1 **Температура** в °C
 - * - 90 (* = холодная)
- 2 **Скорость отжима** об/мин,
 - ▽, 0 - 1600*;
 - * макс. скорость отжима в зависимости от выбранной программы и модели,
 - 0 = без отжима, только слив → *Страница 22*,
 - ▽ = без отжима → *Страница 22*
- 3 **Окончание через (время до окончания)** например, 2:30;
 - Продолжительность программы после выбора программы в ч:мин. (часы:минуты),
 - **Предварительный выбор времени окончания** 1-24 ч;
 - Окончание программы после ...ч (ч=час),
 - **Рекомендованная загрузка** например, кг 9*;
 - * в зависимости от выбранной программы
- 4 **Указания по расходу воды и электроэнергии:** → *Страница 8*
 - ○ ○○○○○
 - Индикация расхода воды,
 - ☽ ○○○○○
 - Индикация расхода электроэнергии

Дополнительные указания

☐ ☽ ☽ ☽ Система выведения пятен (Select ✖) → *Страница 24*

Этап выполнения программы:

- ☐ Предварительная стирка
- ☐ Стирка
- ☐ Полоскание
- ☐ Отжим
- 0 - Окончание программы
- ☐ Окончание программы с установкой «Без отжима»
- P - Пауза, например, для добавления белья

Дверца загрузочного люка:

- ☉ Дверцу загрузочного люка можно светится открыть.
- ☉ После запуска программы: мигает неправильно закрыта дверца люка.

Водопроводный кран:

- ☐ Водопроводный кран закрыт, нет светится давления воды.
- ☐ Слишком низкое давление воды мигает (продолжительность программы может быть увеличена).

Блокировка для безопасности детей:

→ *Страница 27*

- ☐ Блокировка для безопасности светится детей активизирована
- ☐ Блокировка активизирована, мигает программатор был переключен.

Контроль пенообразования:

☐ → *Страница 27*
светится

Индикация неисправности:

E: -- → *Страница 36*

Настройка сигнала:

0 - 4 → *Страница 30*

Автоматическое выключение прибора:

На OFF → *Страница 8*, → *Страница 30*



Загрузка

Подготовка белья

Внимание!

Повреждения прибора и текстильных изделий

Посторонние предметы (напр., монеты, канцелярские скрепки, иголки, гвозди) могут привести к порче белья и повреждению деталей стиральной машины.

При подготовке белья к стирке необходимо соблюдать следующее:

- Извлеките всё из карманов.

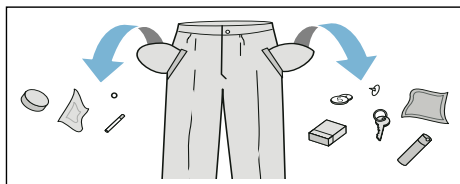

- Проследите, в частности, чтобы в карманах не осталось металлических предметов (скрепок и т.п.).
- Тонкое белье стирайте в сетке/мешочке (чулки, бюстгалтеры с дужками и т.п.).
- Закройте замки-молнии, застегните пуговицы на белье.
- Вычистите щеткой песок из карманов и отворотов.
- Снимите крючки со штор или свяжите их в сетке/мешочке.

Сортировка белья

Сортируйте бельё в соответствии с рекомендациями по уходу и данными изготовителя на этикетках по уходу за изделиями, а также в соответствии:

- с видом ткани/волокон
- с цветом

Указание: Бельё может линять. Стирайте белое и цветное бельё отдельно. Новое цветное бельё следует стирать первый раз отдельно.

- **Загрязнение**
Стирайте вместе бельё одной степени загрязнения. Информацию о некоторых примерах степени загрязнения см.

→ Страница 15

- **лёгкая:** без предварительной стирки, при необходимости выберите установку **speedPerfect**
- **средняя**
- **сильная:** уменьшите объём загрузки и выберите программу с предварительной стиркой
- **пятна:** удаляйте/обрабатывайте пятна как можно раньше. Сначала промокните мыльным раствором/не трите. Затем постирайте бельё, выбрав соответствующую программу. Для удаления стойких/засохших пятен может потребоваться несколько стирок.

- Символы на этикетках по уходу за изделиями

Указание: Цифры в символах указывают на максимально допустимую температуру стирки.

- подходит для обычной стирки; например, с программой Хлопок
- требуется бережная стирка; например, с программой Синтетика
- требуется особо бережная стирка; например, с программой Тонкое бельё/Шёлк
- подходит для ручной стирки; например, с программой Шерсть
- не предназначено для машинной стирки.



Моющее средство

Правильный выбор моющего средства

Правильный выбор средства для стирки, температуры и обработки белья зависит от информации по уходу за изделиями.

→ также www.sartex.ch

На Интернет-сайте www.cleanright.eu Вы найдете большое количество дополнительной информации о бытовых средствах для стирки, ухода и очистки.

- **Универсальное моющее средство с оптическими осветлителями**
подходит для стирки стойкого к кипячению белого белья из хлопка и льна
Программа: Хлопок /
Холодная - макс. 90 °C
- **Моющее средство для цветного белья без отбеливателя и оптических осветлителей**
подходит для стирки цветного белья из хлопка и льна
Программа: Хлопок /
Холодная - макс. 60 °C
- **Моющее средство для цветного/деликатного белья без оптических осветлителей**
подходит для цветного белья из легких в уходе тканей, синтетики
Программа: Синтетика /
Холодная - макс. 60 °C
- **Средство для стирки тонкого белья**
подходит для деликатных тонких изделий, шелка и вискозы
Программа: Тонкое белье/Шелк /
Холодная - макс. 40 °C
- **Средство для стирки шерсти**
подходит для шерсти
Программа: Шерсть /
Холодная - макс. 40 °C

Экономия электроэнергии и моющего средства

Вы можете уменьшить расход энергии (путем снижения температуры стирки) и количество моющего средства при стирке белья легкой и обычной степени загрязнения.

Экономия	Степень загрязнения/ Указание
<p>Сниженная температура и количество моющего средства в соответствии с рекомендованной дозировкой</p> 	<p>Слабо Загрязнения и пятна не видны. Белье впитало запах тела. Пример:</p> <ul style="list-style-type: none"> ■ лёгкая летняя/ спортивная одежда (после кратковременного ношения), ■ футболки, рубашки, блузки (макс. после однодневного ношения), ■ гостевое постельное белье и полотенца (после однодневного использования) <p>Норма Видны загрязнения и/или небольшие пятна. Пример:</p> <ul style="list-style-type: none"> ■ футболки, рубашки, блузки (после многократного ношения, с запахом пота), ■ полотенца, постельное белье (после использования до 1 недели)
<p>Температура в соответствии с указаниями на этикетке по уходу и количество моющего средства в соответствии с рекомендованной дозировкой/ сильной степенью загрязнения</p>	<p>Сильная Видны сильные загрязнения и/или пятна. Пример: кухонные полотенца, детская одежда, рабочая одежда.</p>

Указание: При дозировании любых моющих и чистящих средств, средств для ухода обязательно соблюдайте рекомендации изготовителя.



















Обзор программ

Программы на переключателе программ

Программа/Вид белья/Указания	Установки
<p>Название программы</p> <p>Краткая информация о программе и её использовании для определенных текстильных изделий.</p>	<p>макс. загрузка</p> <p>выбираемая Температура (☼ = холодная)</p> <p>выбираемая Скорость отжима **, ☐ = без отжима, 0 = без отжима, только слив</p> <p>выбираемые дополнительные программные установки</p>
<p>Хлопок</p> <p>Ноские текстильные изделия, стойкие к кипячению текстильные изделия из хлопка или льна</p> <p>Указания</p> <ul style="list-style-type: none"> ■ При установке ecoPerfect ☉ температура стирки ниже, чем выбранная температура. Если необходимо, чтобы раствор моющего средства достиг определенной температуры, запустите программу без выбора установки ecoPerfect ☉, при необходимости выберите более высокую температуру. ■ При установке speedPerfect ☺ подходит в качестве короткой программы для белья с лёгкой степенью загрязнения. 	<p>Макс. 9 кг/5* кг</p> <p>☼ - 90 °C</p> <p>☐, 0 - 1600** об/мин</p> <p>ecoPerfect ☉, speedPerfect ☺, Предв. стирка (☑), Доп. полоскание (☞+), Защита от сминания (☞)</p>
<p>Синтетика</p> <p>Текстильные изделия из синтетических или смешанных волокон</p>	<p>макс. 4 кг</p> <p>☼ ... 60 °C</p> <p>☐, 0 - 1200 об/мин</p> <p>ecoPerfect ☉, speedPerfect ☺, Предв. стирка (☑), Доп. полоскание (☞+), Защита от сминания (☞)</p>
<p>Смешанное бельё</p> <p>Смешанная загрузка хлопка и синтетики</p>	<p>макс. 4 кг</p> <p>☼ - 40 °C</p> <p>☐, 0 - 1600** об/мин</p> <p>ecoPerfect ☉, speedPerfect ☺, Предв. стирка (☑), Доп. полоскание (☞+), Защита от сминания (☞)</p>
<p>* уменьшенный объём загрузки при установке speedPerfect ☺</p> <p>** макс. скорость отжима в зависимости от модели</p> <p>*** программа в зависимости от модели</p>	

Программа/Вид белья/Указания	Установки
<p>Тонкое бельё / Шёлк</p> <p>Для деликатного тонкого белья, например, из шёлка, сатина, синтетики или смешанных волокон (например, шёлковые блузки, шали)</p> <p>Указание: . Используйте пригодное для применения в стиральной машине средство для стирки тонкого белья или шёлка.</p>	<p>макс. 2 кг</p> <p>❄ - 40 °C</p> <p>☒, 0 - 800 об/мин</p> <p>ecoPerfect @, speedPerfect ≡⌚,</p> <p>Предв. стирка (⏴),</p> <p>Доп. полоскание (☒),</p> <p>Защита от сминания (🛡)</p>
<p>🐑 Шерсть</p> <p>Текстильные изделия для ручной или машинной стирки из шерсти или с шерстью в составе;</p> <p>особенно бережная программа стирки, предотвращающая усадку, с продолжительными перерывами (текстильные изделия остаются в растворе моющего средства)</p> <p>Указания</p> <ul style="list-style-type: none"> ■ Шерсть животного происхождения, например, ангора, альпака, лама, овечья. ■ Используйте моющее средство для шерсти, пригодное для машинной стирки. 	<p>макс. 2 кг</p> <p>❄ - 40 °C</p> <p>☒, 0 - 800 об/мин</p> <p>-</p>
<p>Слив</p> <p>воды для полоскания, например, после выбора установки ☒ («Без отжима» = без окончательного отжима)</p>	<p>-</p> <p>-</p> <p>-</p> <p>-</p>
<p>Полоскание / Отжим</p> <p>Дополнительное полоскание/дополнительный отжим с выбираемой скоростью отжима</p> <p>Указание: . На заводе для данной программы предварительно установлена клавиша Доп. полоскание (☒). Если бельё нужно только отжать, деактивируйте её.</p>	<p>-</p> <p>-</p> <p>☒, 0 - 1600** об/мин</p> <p>Защита от сминания (🛡)</p>
<p>* уменьшенный объём загрузки при установке speedPerfect ≡⌚</p> <p>** макс. скорость отжима в зависимости от модели</p> <p>*** программа в зависимости от модели</p>	

Программа/Вид белья/Указания	Установки
<p>*** Очистка барабана</p> <p>Программа для очистки и ухода за барабаном и баком для раствора моющего средства, например, перед первой стиркой, при частой стирке с низкой температурой (40 °C и ниже) или при возникновении запаха, например, после отпуска. Индикаторная лампочка Очистка барабана мигает, если длительное время не использовалась программа стирки при 60 °C или при более высокой температуре.</p> <p>Указания</p> <ul style="list-style-type: none"> ■ Запустите программу для ухода за барабаном без белья. ■ Используйте универсальное моющее средство в виде порошка или моющее средство с отбеливателем. Для предотвращения пенообразования используйте только половину рекомендованного количества моющего средства. Не используйте средство для стирки шерсти или деликатного белья. 	<p>0 кг</p> <p>80, 90 °C</p> <p>1200 об/мин</p> <p>-</p>
<p>Супер 15'</p> <p>Очень короткая программа ок. 15 минут, пригодна для легко загрязнённого белья</p>	<p>макс. 2 кг</p> <p>✳ - 40 °C</p> <p>0 - 1200 об/мин</p> <p>-</p>
<p>*** Тёмное бельё</p> <p>Тёмные текстильные изделия из хлопка и из синтетики Текстильные изделия стирайте, вывернув наизнанку.</p>	<p>макс. 3,5 кг</p> <p>✳ - 40 °C</p> <p>☒, 0 - 1200 об/мин</p> <p>ecoPerfect ☉, speedPerfect ≡☺,</p> <p>Предв. стирка (☒),</p> <p>Доп. полоскание (☒+),</p> <p>Защита от сминания (☒)</p>
<p>*** Чувствительная</p> <p>Ноские текстильные изделия из хлопка или льна</p> <p>Указание: . Подходит, в первую очередь, для белья с высокими требованиями к гигиене или для особенно чувствительной кожи, благодаря более длительной стирке при определённой температуре, повышенному уровню воды и более длительному полосканию.</p>	<p>макс. 7 кг/5* кг</p> <p>✳ - 60 °C</p> <p>☒, 0 - 1600** об/мин</p> <p>ecoPerfect ☉, speedPerfect ≡☺,</p> <p>Предв. стирка (☒),</p> <p>Доп. полоскание (☒+),</p> <p>Защита от сминания (☒)</p>
<p>* уменьшенный объём загрузки при установке speedPerfect ≡☺</p> <p>** макс. скорость отжима в зависимости от модели</p> <p>*** программа в зависимости от модели</p>	

Программа/Вид белья/Указания	Установки
<p>*** Микроволокно / Пропитка</p> <p>Стирка с последующей пропиткой защитной и функциональной одежды с мембранным покрытием и водонепроницаемых текстильных изделий</p> <ol style="list-style-type: none"> 1. Выберите программу. 2. Заполните специальное моющее средство для текстильных изделий из микроволокна в ячейку II. 3. Заполните средство для защитной пропитки (макс. 170 мл) в ячейку . 4. Нажмите клавишу ▶II. Последующая обработка изделий в соответствии с рекомендациями изготовителя. <p>Указания</p> <ul style="list-style-type: none"> ■ Используйте специальные моющие средства, пригодные для машинной стирки, дозировка в соответствии с рекомендациями изготовителя: ■ Бельё нельзя обрабатывать кондиционером. ■ Перед стиркой тщательно очистите кювету для моющих средств (все ячейки) от остатков кондиционера. 	<p>макс. 1 кг</p> <p> – 40 °C</p> <p> 0 – 800 об/мин</p> <p>ecoPerfect , speedPerfect ,</p> <p>Доп. полоскание ()</p>
<p>*** Outdoor</p> <p>Защитная и функциональная одежда с мембранным покрытием и водонепроницаемые текстильные изделия</p> <p>Указания</p> <ul style="list-style-type: none"> ■ Используйте специальное моющее средство, пригодное для машинной стирки, дозировка в соответствии с указаниями изготовителя в ячейку II. ■ Бельё нельзя обрабатывать кондиционером. ■ Перед стиркой тщательно очистите кювету для моющих средств (все ячейки) от остатков кондиционера. 	<p>макс. 2 кг</p> <p> – 40 °C</p> <p> 0 – 800 об/мин</p> <p>ecoPerfect , speedPerfect ,</p> <p>Доп. полоскание ()</p>
<p>*** Спортивная</p> <p>Текстильные изделия из микроволокна для спорта и досуга</p> <p>Указания</p> <ul style="list-style-type: none"> ■ Бельё нельзя обрабатывать кондиционером. ■ Перед стиркой тщательно очистите кювету для моющих средств (все ячейки) от остатков кондиционера. 	<p>макс. 2 кг</p> <p> – 40 °C</p> <p> 0 – 800 об/мин</p> <p>ecoPerfect , speedPerfect ,</p> <p>Предв. стирка ()</p> <p>Доп. полоскание ()</p> <p>Защита от сминания ()</p>
<p>* уменьшенный объём загрузки при установке speedPerfect </p> <p>** макс. скорость отжима в зависимости от модели</p> <p>*** программа в зависимости от модели</p>	

Программа/Вид белья/Указания	Установки
<p>*** Гардины</p> <p>Тяжёлые ламбрекены весом 3,5 кг или лёгкие шторы размером 25 - 30 м²</p> <p>Указания</p> <ul style="list-style-type: none"> ■ Сокращённое полоскание и окончательный отжим ■ Используйте моющее средство для гардин, предназначенное для машинной стирки. ■ На заводе предварительно установлена клавиша Предв. стирка (↵). Для выполнения программы без предварительной стирки деактивируйте её. 	<p>макс. 3,5 кг</p> <p>✳ - 40 °C</p> <p>☞, 0 - 800 об/мин</p> <p>ecoPerfect (Ⓢ), speedPerfect (≡Ⓢ), Предв. стирка (↵), Доп. полоскание</p>
<p>*** Супер тихая</p> <p>Очень тихая программа для стирки в ночное время, пригодна для текстильных изделий из хлопка, льна, синтетики и смешанных волокон</p> <p>Указания</p> <ul style="list-style-type: none"> ■ Сигнал окончания деактивирован ■ Конец программы без окончательного отжима. Для завершения программы выберите скорость отжима или установите программатор на «Слив». Затем нажмите клавишу ►II. 	<p>макс. 4 кг</p> <p>✳ - 40 °C</p> <p>☞, 0 - 1200 об/мин</p> <p>ecoPerfect (Ⓢ), speedPerfect (≡Ⓢ), Предв. стирка (↵), Доп. полоскание (☞+), Защита от сминания (Ⓢ)</p>
<p>*** Женское бельё</p> <p>Для деликатного стирающегося нижнего белья, например, из бархата, кружев, лайкры, шёлка или сатина</p>	<p>макс. 1 кг</p> <p>✳ - 40 °C</p> <p>☞, 0 - 600 об/мин</p> <p>ecoPerfect (Ⓢ), speedPerfect (≡Ⓢ), Доп. полоскание (☞+), Защита от сминания (Ⓢ)</p>
<p>*** Одеяла Пух.</p> <p>Пригодные для стирки в стиральной машине текстильные изделия с синтетическим наполнением, подушки, стёганные одеяла или покрывала; а также вещи с пуховым наполнителем</p> <p>Указание: . Большие изделия стирать отдельно. При использовании средства для стирки деликатного белья учитывать указания по уходу. Экономно дозировать моющее средство.</p>	<p>макс. 2,5 кг</p> <p>✳ - 60 °C</p> <p>☞, 0 - 1200 об/мин</p> <p>ecoPerfect (Ⓢ), speedPerfect (≡Ⓢ), Доп. полоскание (☞+)</p>
<p>*** Пуховики</p> <p>Пригодные для стирки в стиральной машине текстильные изделия с пуховым наполнителем, подушки, одеяла; также вещи с синтетическим наполнением</p> <p>Указание: . Большие изделия стирать отдельно. При использовании средства для стирки деликатного белья учитывать указания по уходу. Экономно дозировать моющее средство.</p>	<p>макс. 2,5 кг</p> <p>✳ - 60 °C</p> <p>☞, 0 - 1200 об/мин</p> <p>ecoPerfect (Ⓢ), speedPerfect (≡Ⓢ), Доп. полоскание (☞+)</p>
<p>* уменьшенный объём загрузки при установке speedPerfect (≡Ⓢ)</p> <p>** макс. скорость отжима в зависимости от модели</p> <p>*** программа в зависимости от модели</p>	

Программа/Вид белья/Указания	Установки
Рубашки / Бизнес	макс. 2 кг
Не требующие глажения рубашки/блузки из хлопка, льна, синтетики или смешанных волокон	❄ - 60 °C
Указания	☞, 0 – 800 об/мин
■ При установке Защита от сминания (☞) рубашки/блузы отжимаются только слегка, их следует развешивать в мокром виде. —> Эффект саморазглаживания	ecoPerfect @, speedPerfect ≡☹, Предв. стирка (⏴), Доп. полоскание (☞), Защита от сминания (☞)
■ Для стирки тонкого белья или рубашек/блузок из шёлка выберите программу Тонкое бельё / Шёлк .	
* уменьшенный объём загрузки при установке speedPerfect ≡☹	
** макс. скорость отжима в зависимости от модели	
*** программа в зависимости от модели	

Подкрахмаливание

Указание: Белье нельзя подвергать обработке кондиционером.

Подкрахмаливание возможно во всех программах стирки с использованием жидкого крахмала. Загрузите крахмал в соответствии с указаниями изготовителя в ячейку ☞ (ячейку при необходимости прочистите).

Крашение/Обесцвечивание

Окрашивание производить только в количестве, обычном для домашних условий. Соль может разрушать нержавеющую сталь! Соблюдайте предписания изготовителя красящего средства!

Не обесцвечивайте бельё в стиральной машине!

Замачивание

1. Включите прибор.
2. Установите программу **Хлопок 30 °C**.
3. Залейте в ячейку II средство для замачивания или моющее средство в соответствии с рекомендациями изготовителя.
4. Нажмите клавишу ►II. Программа запускается.
5. Прим. через 10 минут нажмите клавишу ►II для остановки программы.
6. После необходимого времени замачивания нажмите на клавишу ►II, для продолжения или изменения программы.

Указания

- Загрузите бельё одного цвета.
- Дополнительного моющего средства не требуется – раствор для замачивания используется для стирки.

P+ Предварительные программные установки

Предварительные программные установки отображаются на дисплее в соответствии с выбранной программой.

Вы можете изменить предварительные установки.

Обзор всех дополнительных установок, доступных для выбора в зависимости от программы, см. → *Страница 16.*

Температура

(°C)

Перед началом и во время выполнения программы в зависимости от этапа выполнения программы можно изменить установленную температуру стирки.

Максимальная устанавливаемая температура зависит от выбранной программы.

Скорость отжима

(⊙)

Перед началом и во время выполнения программы в зависимости от этапа выполнения программы можно изменить скорость отжима (в об/мин; обороты в минуту).

Установка 0: без окончательного отжима, только слив воды. Бельё остаётся лежать влажным в барабане, например, при стирке белья, для которого не требуется отжим.

Установка ☐: без отжима = после последнего полоскания бельё остаётся лежать в воде.

Чтобы предотвратить сминание ткани, вы можете выбрать опцию «Без отжима», если бельё не будет вынута из стиральной машины сразу после окончания программы.

Для продолжения/завершения программы

Максимальная скорость зависит от выбранной программы и модели.

Окончание через

(⊙)

Перед запуском программы окончание программы (Время до окончания) можно задать в отложенном режиме на время макс. до 24 часов с интервалом в один час (h = час).

Для этого:

1. Выберите программу с помощью программатора.
Отображается продолжительность выбранной программы, например, **2:30** (часы:минуты).
2. Нажимайте клавишу **Окончание через** столько раз, сколько нужно для появления необходимого количества часов.
Указание: С нажатием клавиши **Окончание через +** значение установки увеличивается, а с нажатием клавиши **Окончание через -** уменьшается.
3. Нажмите клавишу ►. Программа запускается. На дисплее отображается выбранное количество часов, например, **8ч** и выполняется его обратный отсчёт вплоть до запуска программы стирки. Затем отображается продолжительность программы.

Указание: Продолжительность программы регулируется автоматически во время её выполнения. Изменение предварительных или текущих программных установок может также привести к изменению продолжительности программы.

После запуска программы

(если Окончание через (Время до окончания) выбрано, а программа стирки ещё не началась) вы можете изменить количество часов след. образом:

1. Нажмите клавишу ►II.
2. Клавишей **Окончание через** - или + измените количество часов.
3. Нажмите клавишу ►II.

После запуска программы вы можете по желанию дозагрузить бельё или вынуть его. → *Страница 28*

Дополнительные программные установки

Обзор всех дополнительных установок, доступных для выбора в зависимости от программы, см. → *Страница 16*.

speedPerfect

Для стирки с аналогичными результатами за более короткое время, но с более высоким энергопотреблением по отношению к выбранной программе, без установки speedPerfect .

Указание: Не превышайте максимальный объём загрузки. Обзор программ → *Страница 16*

ecoPerfect

Стирка с аналогичными результатами, но с оптимальным энергопотреблением по отношению к выбранной программе благодаря снижению температуры, без установки ecoPerfect .

Предв. стирка

()

Для стирки сильно загрязнённого белья.

Указание: . Моющее средство распределите по ячейкам **I** и **II**.

Доп. полоскание

()

Дополнительное полоскание при особо чувствительной коже и/или в местностях с очень мягкой водой.

Защита от сминания







Бельё мнётся меньше благодаря специальному процессу отжима с последующим переворачиванием белья и сниженной скоростью отжима.

Указание: Остаточная влажность белья повышена.

Система выведения пятен

(Select )

Вы можете выбирать из 4 различных видов пятен.

	Жир пищ./масло
	Кровь
	Красное вино
	Трава

В зависимости от вида пятна, стиральная машина целенаправленно задаёт среднюю температуру стирки, движение барабана и продолжительность замачивания. Горячая или холодная вода, осторожное или интенсивное выполнение стирки, а также продолжительное или короткое замачивание обеспечивают специальное выполнение программы стирки для каждого вида пятен. Результат – оптимальная обработка пятен.

Указание: Для автоматической смены настроек нажимайте на клавишу длительное время.

Управление прибором

Подготовка стиральной машины к работе

Указание: Стиральная машина **должна быть надлежащим образом установлена и подключена.** Далее → Страница 42

1. Вставьте штепсельную вилку в розетку.
2. Откройте водопроводный кран.
3. Откройте дверцу загрузочного люка.
4. Проверьте, всё ли извлечено из барабана. При необходимости, извлеките.

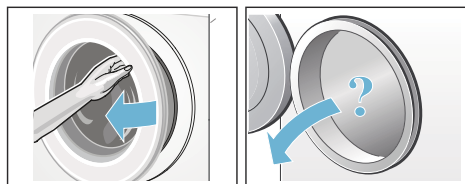

Включение прибора/выбор программы

Нажмите кнопку ①. Прибор включен.

Затем на дисплей всегда выводится предварительно установленная на заводе программа **Хлопок**.

Вы можете использовать эту программу или выбрать другую. Программатор можно поворачивать в обоих направлениях.

Указание: Если вы активировали блокировку для безопасности детей, перед установкой другой программы её следует деактивировать.
→ Страница 27

На программаторе горит индикаторная лампочка, а дисплей показывает **предварительные программные установки** для выбранной программы:

- температуру,
- скорость отжима,
- максимальный объём загрузки поочерёдно с продолжительностью программы и
- указания по расходу воды и электроэнергии.

Для изделий с **внутренним освещением барабана**:

После включения бытового прибора, после открывания и закрывания загрузочного люка, а также после запуска программы включается подсветка барабана. Подсветка гаснет автоматически.

Загрузка белья в барабан

Предупреждение Опасно для жизни!

Текстильные изделия, обработанные чистящими средствами, содержащими растворители, напр., средствами для выведения пятен/бензином для чистки, могут после загрузки привести к взрыву.

Такие текстильные изделия необходимо предварительно тщательно прополоскать вручную.

Указания

- Старайтесь стирать большие и маленькие текстильные изделия вместе. Изделия различной величины лучше распределяются в барабане во время отжима. Отдельные изделия могут привести к дисбалансу.
- Соблюдайте указанный уровень максимальной загрузки. Перегрузка ухудшает результат стирки и способствует сминанию ткани.

1. Предварительно рассортированное бельё загрузите в барабан стиральной машины в разложенном виде.
2. Проверьте, не зажато ли бельё между дверцей загрузочного люка и резиновой манжетой, и закройте дверцу загрузочного люка.

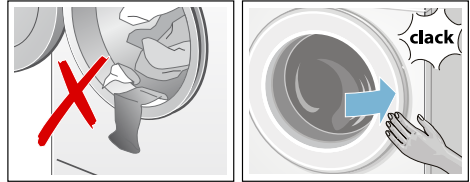

Индикаторная лампочка клавиши ► мигает, а дисплей показывает установки программы.

Дозировка и загрузка средств для стирки и ухода за бельём

Внимание!

Повреждение прибора

Моющие средства и средства для предварительной обработки белья (например, пятновыводители, спреи для предварительной стирки и т.д.) в случае контакта могут повредить поверхности стиральной машины.

Избегайте контакта данных средств с поверхностями стиральной машины. Распыленные брызги или другие остатки/капли немедленно вытирайте влажной тканью.

Дозировка

Дозируйте средства для стирки и ухода за бельём в соответствии:

- с жёсткостью воды (соответствующую информацию можно получить на предприятии по водоснабжению),
- с указаниями изготовителя на упаковке,
- с количеством белья,
- со степенью загрязнения
→ Страница 15

Загрузка

Предупреждение

Раздражения глаз/кожи!

Из кюветы для моющих средств при открывании во время работы стиральной машины может брызгать средство для стирки и ухода. Открывайте кювету осторожно. В случае контакта со средством для стирки/ухода за бельём тщательно промойте глаза или кожу. При случайном проглатывании обратитесь за помощью к врачу.

Указание: Густые ополаскиватели и кондиционеры разбавляйте небольшим количеством воды. Это предотвращает закупоривание в системе трубопроводов стиральной машины.

Заливайте моющие средства и средства для ухода в соответствующие ячейки:

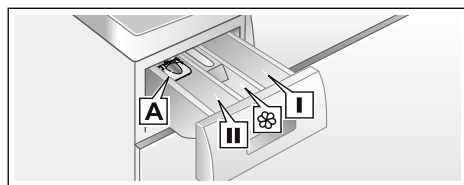

- | | |
|------------------|--|
| Дозатор A | для жидких моющих средств |
| Ячейка II | Моющее средство для основной стирки, средство для смягчения воды, отбеливатель, соль для выведения пятен |
| Ячейка ☼ | Кондиционер, жидкий крахмал; не превышайте max |
| Ячейка I | Моющее средство для предварительной стирки |

1. Выдвиньте кювету для моющих средств до упора.
2. Залейте моющее средство и/или средство для ухода за бельём.
3. Закройте кювету для моющих средств.

Дозатор* для жидких моющих средств

* в зависимости от модели

Для дозирования жидкого моющего средства установите дозатор:

1. Вытяните кювету для моющих средств. Прижмите вставку вниз и полностью извлеките кювету.
2. Сдвиньте дозатор вперёд, опустите и зафиксируйте.
3. Задвиньте кювету для моющих средств.

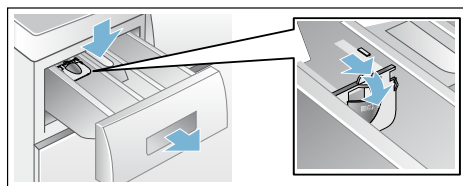

Указание: Не используйте дозатор для моющих средств гелевой консистенции и стиральных порошков, а также для программ с предварительной стиркой или с выбранной опцией «Время до окончания».

На моделях без дозатора залейте жидкое моющее средство в соответствующую ёмкость и положите её в барабан.

Изменение предварительных программных установок

Вы можете использовать или изменить предварительные установки для этого процесса стирки.

Для этого нажимайте на соответствующую клавишу до тех пор, пока на дисплее не появится требуемая установка.

Указание: Для автоматической смены установок на конечные значения нажимайте на клавишу длительное время. Затем ещё раз нажмите клавишу и вы можете снова изменить установленные значения.

Установки активизируются без подтверждения.

Они не сохраняются после выключения стиральной машины.

Предварительные программные установки → *Страница 22*

Выбор дополнительных программных установок

Выбрав дополнительные установки, вы можете ещё лучше приспособить процесс стирки к своей партии белья.

Установки могут подключаться или отключаться в зависимости от этапа программы.

Индикаторные лампочки клавиш светятся, если установка активизирована.

После выключения стиральной машины установки не сохраняются.

Дополнительные программные установки → *Страница 23*

Запуск программы

Нажмите клавишу ►II. Индикаторная лампочка светится и программа запускается.

На дисплее, во время программы «Время до окончания» или после начала стирки отображается продолжительность программы и символы этапа её выполнения. Дисплей

Указание: Контроль пенообразования

Если на дисплее появляется дополнительно символ ☼, значит, во время выполнения программы стирки установлено повышенное образование пены, в результате этого автоматически включаются дополнительные циклы полоскания для устранения пены. Снизьте дозировку моющего средства для следующей стирки с аналогичным объёмом загрузки.

Если вы хотите предотвратить случайное изменение программы, включите блокировку для безопасности детей, как описано ниже.

Блокировка

(☞ 3 сек.)

Вы можете предотвратить случайное изменение установленных функций стиральной машины. С этой целью активируйте блокировку для безопасности детей.

Для **активации/деактивации** примерно на 3 секунды нажмите одновременно клавиши **Окончание через** - и +. На дисплее появится символ ☞.

- ☞ светится: блокировка для безопасности детей активирована.
- ☞ кратковременно мигает: блокировка для безопасности детей активирована и положение программатора изменено или клавиша нажата.

Указание: Блокировка для безопасности детей сохраняется также после отключения стиральной машины. В этом случае перед следующим выбором программы опцию блокировки для безопасности детей следует деактивировать.

Дозагрузка белья

После запуска программы вы можете при необходимости догрузить или извлечь бельё.

Для этого нажмите клавишу ►||.

Индикаторная лампочка клавиши ►|| мигает и машина проверяет, возможна ли дозагрузка.

Если на дисплее:

- горят **оба** символа - P - и ☉, дозагрузка возможна.
- горит - P -, дозагрузка невозможна.

Для продолжения программы выберите клавишу ►||. Программа автоматически продолжается.

Указания

- При дозагрузке белья не оставляйте дверцу загрузочного люка открытой надолго - с белья может стекать вода.
- При высоком уровне воды, высокой температуре или во время вращения барабана загрузочный люк остаётся закрытым согласно требованиям безопасности и дозагрузка невозможна.
- Индикация загрузки не включена при дозагрузке.

Изменение программы

Если вы по ошибке запустили неверную программу, вы можете изменить программу следующим образом:

1. Нажмите клавишу ►||.
2. Выберите программу заново.
3. Нажмите клавишу ►||. Новая программа начинается сначала.

Прерывание программы

Для программ стирки при высокой температуре:

1. Нажмите клавишу ►||.
2. Для охлаждения белья: нажмите **Полоскание**.
3. Нажмите клавишу ►||.

Для программ с низкой температурой:

1. Нажмите клавишу ►||.
2. Выберите **Отжим** или **Слив**.
3. Нажмите клавишу ►||.

Конец программы с установкой Без отжима

На дисплее мигает ☹ и отображаются скорость отжима и время, оставшееся до окончания выбранной программы.

Продолжите программу:

- нажав клавишу ►|| либо
- изменив скорость отжима или установив программатор на **Слив**, а затем нажав клавишу ►||.

Конец программы

На дисплее появляются 0 и ☉. Индикаторная лампочка клавиши ►|| гаснет.

Выгрузка белья/выключение прибора

1. Откройте дверцу загрузочного люка и извлеките бельё.
2. Нажмите кнопку ①.
Прибор выключен.
3. Закройте водопроводный кран.
Указание: Не требуется для моделей с системой «Аква-стоп».

Указания

- Не забывайте предметы белья в барабане. Во время следующей стирки они могут дать усадку или полинять.
- Извлеките посторонние предметы из барабана и резиновой манжеты – опасность появления ржавчины.
- Вытрите насухо резиновую манжету.

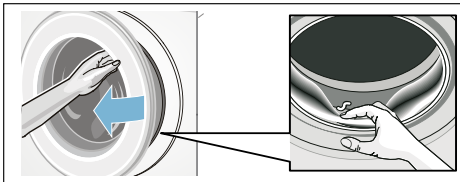

- Оставьте дверцу загрузочного люка и кювету для моющих средств открытыми, чтобы остатки воды высохли. → *Страница 31*
- Обязательно дождитесь окончания программы – прибор может быть ещё заблокированным. Затем включите прибор и дождитесь разблокировки.
- Режим экономии электроэнергии активирован, если в конце программы дисплей гаснет. Для активации нажмите любую клавишу.

Установки прибора

Можно изменить следующие установки:

- уровень громкости сигналов клавиш и указательных сигналов (например, после окончания программы) и/или
- выбор/отмена выбора функции автоматического выключения прибора и/или → *Страница 8*
- включение/выключение указательного сигнала ухода за барабаном (в зависимости от модели). Далее → *Страница 16*

Для изменения настроек следует предварительно активировать установочный режим.



Активирование установочного режима

1. Нажмите кнопку . Прибор включен и отображается программа **Хлопок** в положении 1.
2. Нажмите клавишу **Температура** и одновременно поверните программатор вправо в положение 2. Отпустите клавишу. Установочный режим активирован и на дисплее отображается предварительно установленная громкость сигналов сообщений.

Теперь вы можете изменять установки:

Изменение уровня громкости сигнала

Клавишей **Окончание** через **+** или **-** вы можете регулировать

- в положении 2 программатора: громкость сигналов сообщений
- в положении 3 программатора: громкость сигналов клавиш.



- 0 = выкл.,
- 1 = тихо,
- 2 = средне,
- 3 = громко,
- 4 = очень громко

Завершите установочный режим или:

Выбор/отмена автоматического выключения прибора

Клавишей **Окончание** через **+** или **-** выберите функцию автоматического выключения (On) или отмените выбор (OFF) в положении 4 программатора.

Завершение установочного режима или:

Включение/выключение указательного сигнала ухода за барабаном

в зависимости от модели

Клавишей **Окончание** через **+** или **-** включите (On) или выключите (OFF) в положении 5 программатора указательный сигнал **Очистка барабана**.

Выход из установочного режима

Для выхода из установочного режима и записи установок нажмите кнопку .

Прибор выключен. Выбранные установки будут действительны при следующем включении.



Сенсорная техника

Автоматическая дозировка

В зависимости от вида текстильных изделий и загрузки автоматическая дозировка в каждой программе устанавливает оптимальное соответствие между потреблением воды и продолжительностью программы.

Система контроля дисбаланса

Автоматическая система контроля дисбаланса распознает дисбаланс и пытается равномерно распределить бельё в машине путём многократного запуска отжима.

Из-за соображений безопасности в случае весьма неблагоприятного распределения белья в машине скорость отжима снижается или отжим белья вообще не производится.

Указание: Загрузите в барабан крупные и мелкие предметы белья.
→ Страница 25, → Страница 37

Аква-сенсор

в зависимости от модели

Аква-сенсор проверяет во время полоскания степень помутнения воды (причиной помутнения служат грязь и остатки моющего средства). В зависимости от помутнения воды определяются продолжительность и количество циклов полоскания.



Чистка и техническое обслуживание



Предупреждение

Опасность для жизни!

В случае прикосновения к элементам, находящимся под напряжением, существует опасность удара электрическим током.

Выключите прибор и извлеките вилку из розетки.



Предупреждение

Опасность отравления!!

Использование средств для чистки, в состав которых входят растворители, например, промывочный бензин, может привести к образованию ядовитых паров.

Не используйте средства для чистки, в состав которых входят растворители.

Внимание!

Повреждение прибора

Использование средств для чистки, в состав которых входят растворители, например, промывочный бензин, может привести к повреждению поверхностей и деталей машины.

Не используйте средства для чистки, в состав которых входят растворители.

Меры по предотвращению образования биопленки и неприятного запаха

Указания

- Следите за надлежащей вентиляцией в месте установки стиральной машины.
- Когда машина не используется, держите дверцу загрузочного люка и кювету для моющих средств приоткрытыми.
- Время от времени промывайте машину с помощью программы **Хлопок 60 °C** и с использованием универсального стирального порошка.

Корпус машины/Панель управления

- Протирайте корпус и панель управления мягкой влажной тряпкой.
- Немедленно удалите остатки моющего средства.
- Очистка под струей воды запрещается.

Барабан

Используйте чистящие средства без хлора. Не используйте для очистки металлическую губку.

При наличии запаха в стиральной машине или для очистки барабана запустите программу

Очистка барабана 90 °С без беля. Для этого используйте универсальное моющее средство в виде порошка.

Удаление накипи

При правильной дозировке моющего средства удаление накипи не требуется. В противном случае необходимо действовать в соответствии с рекомендациями изготовителя средства для удаления накипи. Соответствующие средства для удаления накипи можно приобрести через нашу страницу в Интернете или сервисную службу. → *Страница 39*

Кювета для моющего средства и её корпус

При наличии остатков моющего средства или кондиционера:

1. Выдвиньте кювету для моющих средств. Прижмите вставку вниз и полностью извлеките кювету.
2. Извлечение вставки: нажмите пальцем на вставку снизу вверх.

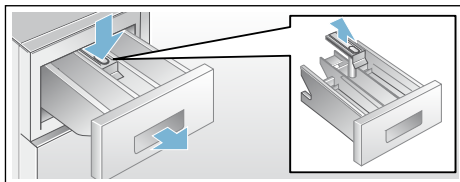

3. Промойте ванночку кюветы и вставку в воде с помощью щётки и просушите. Также выполните очистку корпуса внутри.
4. Установите вставку на место и зафиксируйте её (наденьте цилиндр на направляющий стержень).
5. Задвиньте кювету для моющих средств на место.

Указание: Оставьте кювету для моющих средств приоткрытой, чтобы остатки воды смогли высохнуть.

Засор откачивающего насоса, аварийный слив

Предупреждение

Опасность ошпаривания!

Во время стирки при высокой температуре раствор моющего средства сильно нагревается. Соприкосновение с горячим стиральным раствором может привести к ошпариванию. Подождите, пока раствор моющего средства остынет.

1. Закройте водопроводный кран, чтобы прекратить дальнейшую подачу воды из водопровода и последующий слив через откачивающий насос.
2. Выключите стиральную машину. Извлеките штепсельную вилку из розетки.
3. Откройте и снимите крышку отсека для сервисного обслуживания.

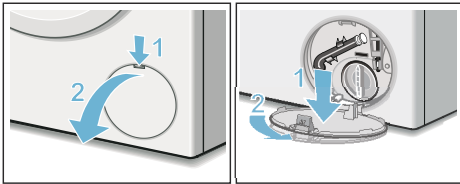

4. Выньте сливной шланг с держателя. Снимите крышку, слейте раствор моющего средства в соответствующую ёмкость. Установите закрывающую крышку на место. Вставьте сливной шланг в держатель.

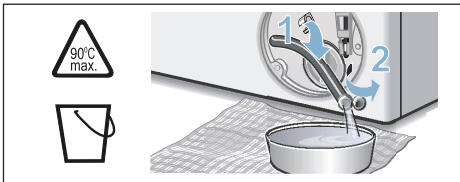

5. Осторожно отверните крышку насоса и выпустите остатки воды. Очистите внутреннюю поверхность, резьбу крышки насоса и корпус насоса. Прочистите насос внутри, резьбу крышки насоса и корпус насоса (лопастное колесо откачивающего насоса должно свободно вращаться). Установите крышку насоса на место и заверните её. Ручка должна находиться в вертикальном положении.

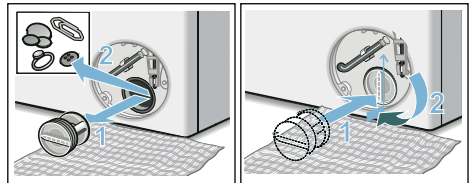

6. Установите крышку отсека для сервисного обслуживания на место.

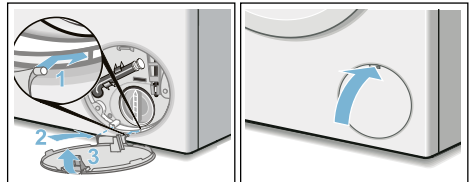

Указание: Во избежание вытекания в сток неиспользованного моющего средства при следующей стирке: залейте 1 л воды в ячейку II и запустите программу **Слив**.

Шланг слива воды на месте подсоединения к сифону засорен

1. Выключите стиральную машину. Извлеките штепсельную вилку из розетки.
2. Откройте шланговый хомут. Осторожно выньте сливной шланг и выпустите остатки воды.
3. Прочистите сливной шланг и сифонный патрубок.

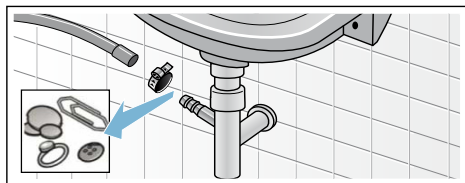

4. Подсоедините сливной шланг и зафиксируйте место соединения шланговым хомутом.

Засорение фильтра в шланге для подачи воды

Для этого сначала необходимо уменьшить давление воды в шланге подачи воды:

1. Закройте водопроводный кран.
2. Выберите любую программу (кроме Полоскание/Отжим/Слив).
3. Нажмите клавишу ►. Прим. через 40 секунд прервите выполнение программы.
4. Нажмите кнопку ①. Прибор выключен.
5. Извлеките штепсельную вилку из розетки.

Затем прочистите сетчатый фильтр:

1. Отсоедините шланг от водопроводного крана. Очистите фильтр с помощью щёточки.

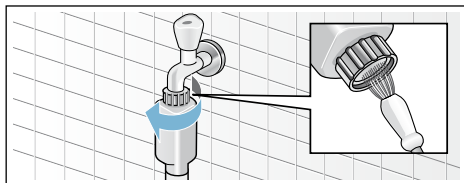

2. Для стандартных моделей и моделей с системой «Aqua-Secure» очистите сетчатый фильтр на задней стенке прибора: Отсоедините шланг от задней стенки прибора. Извлеките фильтр с помощью плоскогубцев и прочистите его.

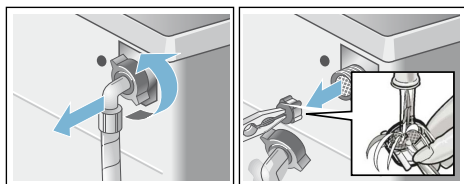

3. Подсоедините шланг и проверьте герметичность.

Что делать в случае неисправности?

Экстренная разблокировка

например, при нарушении подачи электроэнергии

Программа продолжится, как только возобновится подача электроэнергии.

Если всё же необходимо выгрузить бельё, дверцу загрузочного люка можно открыть следующим образом:

Предупреждение

Опасность ошпаривания!

Во время стирки при высокой температуре соприкосновение с горячим раствором моющего средства может привести к ошпариванию. Дайте ему сначала остыть.

Предупреждение

Опасность травмирования!

Касание руками вращающегося барабана может стать причиной травм рук. Не касайтесь руками вращающегося барабана. Дождитесь полной остановки барабана.

Внимание!

Ущерб, причинённый водой



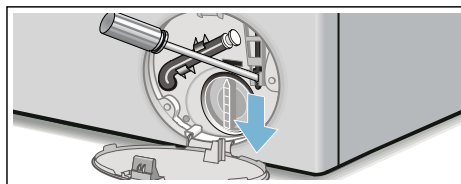

Вытекающая вода может причинить ущерб.

Не открывайте дверцу загрузочного люка, если вода видна через стекло.

1. Выключите стиральную машину. Извлеките штепсельную вилку из розетки.
2. Слейте остатки раствора моющего средства. → *Страница 33*
3. Потяните вниз устройство экстренной разблокировки с помощью инструмента и затем отпустите. После этого дверца загрузочного люка откроется.





Указания на дисплее

Индикация	Причина/способ устранения
- P - и 	Загрузочный люк разблокирован. Дозагрузка белья возможна.
- P -	<ul style="list-style-type: none"> ■ Слишком высокая температура. Подождите, пока температура снизится. ■ Слишком высокий уровень воды. Дозагрузка белья невозможна. При необходимости немедленно закройте дверцу загрузочного люка. Для продолжения программы нажмите на клавишу ►II.
 мигает	<ul style="list-style-type: none"> ■ Возможно, зажато бельё. Пожалуйста, ещё раз откройте и закройте загрузочный люк, и нажмите клавишу ►II. ■ При необходимости закройте дверцу загрузочного люка или извлеките бельё и снова закройте дверцу люка. ■ При необходимости выключите и снова включите бытовой прибор; установите программу и введите индивидуальные установки; запустите программу.
 светится	<ul style="list-style-type: none"> ■ Полностью откройте водопроводный кран. ■ Согнут/пережат шланг подачи воды. ■ Слишком низкое давление воды. Прочистите сетчатый фильтр. → Страница 34
E:18	<ul style="list-style-type: none"> ■ Засорён откачивающий насос. Прочистите его. → Страница 33 ■ Засорён сливной шланг/канализационная труба. Прочистите сливной шланг на месте подсоединения к сифону. → Страница 34
E:23	Вода в поддоне, прибор не герметичен. Закройте водопроводный кран. Вызовите специалиста сервисной службы! → Страница 39
	Включена блокировка для безопасности детей; деактивируйте её. → Страница 27
 светится	Слишком сильное пенообразование, включены дополнительные циклы полоскания. Снижьте дозировку моющего средства для следующей стирки с аналогичным объёмом загрузки.
Мигает индикаторная лампочка программы Очистка барабана*	<p>Запустите программу Очистка барабана 90 °C или 60 °C для очистки и ухода за барабаном и баком для раствора моющего средства.</p> <p>Указания</p> <ul style="list-style-type: none"> ■ Запустите программу без белья. ■ Используйте универсальное моющее средство в виде порошка или моющее средство с отбеливателем. Для предотвращения пенообразования используйте только половину рекомендованного количества моющего средства. Не используйте средство для стирки шерсти или деликатного белья. ■ Включение/выключение указательного сигнала → Страница 30
* в зависимости от модели	
Другая индикация	Выключите прибор, подождите 5 секунд и затем включите его снова. Если индикация появляется снова, вызовите специалиста сервисной службы. → Страница 39

Что делать в случае неисправности?

Неисправности	Причина/способ устранения
Вытекает вода.	<ul style="list-style-type: none"> ■ Правильно закрепите/замените сливной шланг. ■ Подтяните винтовое соединение шланга подачи воды.
Вода не поступает. Мощное средство не смывается.	<ul style="list-style-type: none"> ■ Не нажата клавиша ►II? ■ Водопроводный кран не открыт? ■ Возможно, засорился сетчатый фильтр? Прочистите фильтр. → Страница 34 ■ Согнут или пережат шланг подачи воды?
Не открывается загрузочный люк.	<ul style="list-style-type: none"> ■ Включена функция блокировки. Программа прервана? → Страница 28 ■ ☐ Выбрано («Без отжима» = без окончательного отжима)? → Страница 28 ■ Можно открыть только путём экстренной разблокировки? → Страница 35
Программа не запускается.	<ul style="list-style-type: none"> ■ Клавиша ►II или время Окончание через нажата? ■ Закрыт ли загрузочный люк? ■ ☞ Включена блокировка для безопасности детей? Деактивируйте её. → Страница 27
Кратковременные резкие толчки/проворачивание барабана после запуска программы.	<p>Это не является неисправностью – при запуске программы стирки возможно возникновение кратковременных резких толчков барабана, обусловленное внутренней проверкой двигателя.</p>
Не сливается раствор моющего средства.	<ul style="list-style-type: none"> ■ ☐ Выбрано («Без отжима» = без окончательного отжима)? → Страница 28 ■ Прочистите откачивающий насос. → Страница 33 ■ Прочистите канализационную трубу и/или сливной шланг.
В барабане не видно воды.	<p>Это не является неисправностью – вода ниже видимого уровня.</p>
Результат отжима неудовлетворительный. Бельё мокрое/слишком влажное.	<ul style="list-style-type: none"> ■ Это не является неисправностью – система контроля дисбаланса прервала отжим вследствие неравномерного распределения белья в машине. Равномерно распределите в барабане мелкое и крупное бельё. ■ Выбран режим Защита от сминания (в зависимости от модели)? → Страница 24 ■ Выбрана слишком низкая скорость?
Многократное начало отжима.	<p>Это не является неисправностью – система контроля дисбаланса пытается устранить неравномерное распределение белья в машине.</p>
Программа длится дольше, чем обычно.	<ul style="list-style-type: none"> ■ Это не является неисправностью – система контроля дисбаланса пытается устранить неравномерное распределение белья в машине, заново распределяя бельё в машине. ■ Это не является неисправностью – включена система контроля пенообразования – включаются дополнительные циклы полоскания.
Продолжительность программы изменяется во время цикла стирки.	<p>Это не является неисправностью – выполнение программы приводится в соответствие с процессом стирки. Это может привести к изменению индикации продолжительности программы на дисплее.</p>

Неисправности	Причина/способ устранения
Остатки воды в ячейке  для средства для ухода за бельём.	<ul style="list-style-type: none"> ■ Это не является неисправностью – не влияет на эффективность средства для ухода за бельём. ■ При необходимости промыть вставку.
Запах в стиральной машине.	<p>Запустите программу Очистка барабана или Хлопок 90 °С без белья.</p> <p>Используйте универсальное моющее средство в виде порошка или моющее средство с отбеливателем.</p> <p>Указание: . Для предотвращения пенообразования используйте только половину рекомендованного количества моющего средства. Не используйте средство для стирки шерсти или деликатного белья.</p>
На дисплее появится символ  . Из кюветы для моющих средств выступает пена.	<p>Превышен объём моющего средства?</p> <p>Разведите одну столовую ложку кондиционера в 1/2 л воды и залейте в ячейку II (не подходит для функциональной одежды для активного отдыха и спорта и пуховых изделий!).</p> <p>Уменьшите дозировку моющего средства для следующей стирки.</p>
Сильные шумы, вибрация и перемещение машины во время отжима.	<ul style="list-style-type: none"> ■ Ровно ли установлен прибор? Выровняйте прибор. → <i>Страница 48</i> ■ Зафиксированы ли ножки прибора? Зафиксируйте ножки прибора. → <i>Страница 48</i> ■ Транспортировочные крепления сняты? Снимите транспортировочные крепления. → <i>Страница 44</i>
Во время работы машины дисплей/индикаторные лампочки не горят.	<ul style="list-style-type: none"> ■ Перебой в подаче электроэнергии? ■ Сработал предохранитель? Включите/замените предохранитель. ■ В случае повторного возникновения неисправности вызовите специалиста сервисной службы.
Остатки моющего средства на белье.	<ul style="list-style-type: none"> ■ Иногда в состав безфосфатных моющих средств входят не растворяющиеся в воде вещества. ■ Выберите Полоскание или почистите бельё после стирки щёткой.
Во время паузы дисплей показывает - P -.	<ul style="list-style-type: none"> ■ Слишком высокий уровень воды. Дозагрузка белья невозможна. При необходимости немедленно закройте дверцу загрузочного люка. ■ Для продолжения программы нажмите на клавишу ►II.
Во время паузы дисплей показывает - P - и  .	<p>Загрузочный люк разблокирован. Дозагрузка белья возможна.</p>
<p>Если вы не сможете самостоятельно устранить неисправность (после выключения/включения) или в случае необходимости ремонта:</p>	
<ul style="list-style-type: none"> ■ Выключите прибор и извлеките вилку из розетки. ■ Закройте водопроводный кран и вызовите специалиста сервисной службы. 	



Сервисная служба

Если не удастся самостоятельно устранить неисправность, обратитесь в нашу сервисную службу. → На последней странице

Мы всегда найдем соответствующее решение, чтобы избежать ненужного вызова технического специалиста.

При вызове специалиста сервисной службы обязательно укажите номер изделия (E-Nr.) и заводской номер (FD) вашего прибора.

E-Nr. _____ FD _____

Номер E Номер модели
Номер Заводской номер
FD

Эти данные можно найти, *в зависимости от модели:

внутри загрузочного люка*/в открытой крышке цоколя для обслуживания машины* и на задней стороне прибора.

Положитесь на компетентность изготовителя.

В этом случае можно быть уверенным, что ремонт будет произведен грамотными специалистами с использованием фирменных запасных частей. Это гарантирует квалифицированно выполненный ремонт специалистами по эксплуатации, обслуживанию, ремонту и установке оборудования с использованием оригинальных запчастей.



Параметры расхода

Расход воды и электроэнергии, продолжительность программы и остаточная влажность для основных программ стирки

(приблизительные данные)

Программа	Загрузка	Расход энергии**	Расход воды**	Продолжительность программы**
Хлопок 20 °C	9 кг	0,25 кВтч	90 л	2 ¾ ч
Хлопок 40 °C	9 кг	1,10 кВтч	90 л	3 ч
Хлопок 60 °C	9 кг	1,06 кВтч	90 л	2 ¾ ч
Хлопок 60 °C + ecoPerfect  *	9 кг	1,19 кВтч	62 л	4 ¾ ч
Хлопок 90 °C	9 кг	2,14 кВтч	100 л	2 ¾ ч
Синтетика 40 °C	4 кг	0,70 кВтч	61 л	2 ч
Смешанное бельё 40 °C	4 кг	0,60 кВтч	45 л	1 ¼ ч
Тонкое бельё / Шёлк 30 °C	2 кг	0,19 кВтч	37 л	¾ ч
Шерсть 30 °C	2 кг	0,19 кВтч	40 л	¾ ч

Программа	Приблизительные данные об остаточной влажности***			
	WM16...	WM14...	WM12...	WM10...
	макс. 1600 об/мин	макс. 1400 об/мин	макс. 1200 об/мин	макс. 1000 об/мин
Хлопок	44 %	48 %	53 %	62 %
Синтетика	40 %	40 %	40 %	40 %
Тонкое бельё / Шёлк	30 %	30 %	30 %	30 %
Шерсть	45 %	45 %	45 %	45 %

* Настройка программы для проверки и нанесения маркировки об уровне потребления электроэнергии согласно европейской директиве 60456:2005 при использовании холодной воды (15 °C). Выбор температуры программы зависит от температуры на этикетке с указаниями по уходу за изделием. В целях экономии электроэнергии фактическая температура стирки может отличаться от указанной температуры программы.

** Данные могут отличаться от приведённых значений в зависимости от давления воды, её жёсткости и исходной температуры, а также температуры помещения, вида, количества и степени загрязнения белья, используемого моющего средства, колебаний напряжения в электросети и выбранных дополнительных функций.

*** Показатели остаточной влажности на основе данных о зависящем от программы ограничении скорости отжима при стирке и максимальном объёме загрузки.



Технические характеристики

Размеры:

850 x 600 x 590 мм

(высота x ширина x глубина)

Вес:

70–85 кг (в зависимости от модели)

Подключение к электросети:

Сетевое напряжение 220 – 240 В, 50 Гц

Номинальный ток 10 А

Номинальная мощность 1900 – 2300 Вт

Давление воды:

100–1000 кПа (1–10 бар)

**Потребляемая мощность в
выключенном состоянии:**

0,12 W

**Потребляемая мощность во
включенном состоянии:**

0,43 W



Установка и подключение

Комплект поставки

Указание: Проверьте стиральную машину на предмет отсутствия повреждений при транспортировке. Никогда не эксплуатируйте повреждённую стиральную машину. Обращайтесь с рекламациями в магазин, где вы приобрели прибор, или в нашу сервисную службу.
→ Страница 39

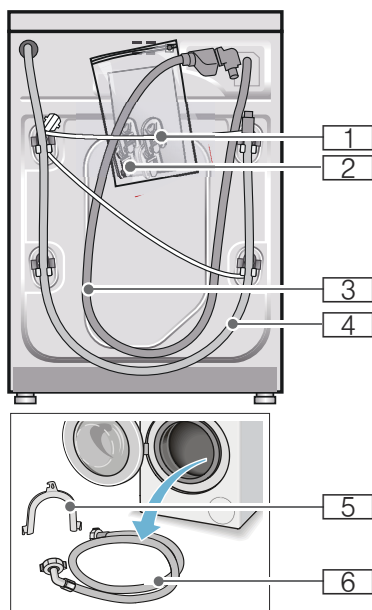

- 1 Сетевой кабель
 - 2 Пакет:
 - Инструкция по эксплуатации и установке
 - Перечень центров сервисного обслуживания*
 - Гарантия*
 - Заглушки для отверстий под транспортировочные крепления
 - Адаптер с уплотнительным кольцом с 21 мм = 1/2" на 26,4 мм = 3/4" *
 - 3 Шланг подачи воды в модели с системой «Аква-стоп».
 - 4 Сливной шланг
 - 5 Изогнутый держатель для фиксации сливного шланга*
 - 6 Шланг подачи воды в стандартных моделях и моделях с системой «Аqua-Secure»
- * в зависимости от модели

Кроме этого, для подсоединения сливного шланга к сифону требуется шланговый хомут \varnothing 24-40 мм (можно приобрести в специализированном магазине).

Используемые инструменты

- Уровень для выравнивания
- Гаечный ключ с раствором:
 - SW13 для снятия транспортировочных креплений и
 - SW17 для регулировки ножек прибора

Указания по технике безопасности

Предупреждение

Опасность травмирования!

- Стиральная машина очень тяжелая. При поднятии/транспортировке стиральной машины соблюдайте осторожность.
- При поднятии стиральной машины за выступающие детали (например люк) они могут сломаться и стать причиной травм. Не поднимайте стиральную машину за выступающие детали.
- В результате ненадлежащей прокладки шлангов и сетевых проводов существует опасность спотыкания и травмирования. Шланги и провода необходимо расположить так, чтобы исключить вероятность спотыкания.

Внимание!

Повреждение прибора

Замерзшие шланги могут порваться/лопнуть.

Не устанавливайте стиральную машину на открытом воздухе или в местах, где существует угроза заморозания.

Внимание!

Ущерб, причиненный водой

Места подсоединений шланга подачи воды и шланга слива воды находятся под высоким давлением. Чтобы избежать протечек или ущерба, причиненного водой, обязательно соблюдайте указания в данном разделе.

Указания

- В дополнение к приведенным в нем указаниям могут действовать особые предписания соответствующего предприятия по водо- и электроснабжению.
- При наличии сомнений поручите подключение специалисту.

Место установки

Указание: Устойчивость имеет большое значение, иначе стиральная машина будет "гулять" во время работы!

- Поверхность в месте установки должно быть твердой и ровной.
- Мягкие полы или половые покрытия не пригодны для установки.

Установка на цоколе или на деревянной опоре

Внимание!

Повреждение прибора

Стиральная машина может передвигаться во время отжима и упасть с цоколя.

Обязательно зафиксируйте опоры машины с помощью кронштейнов. Номер для заказа: WMZ 2200, WX 9756, CZ 110600, Z 7080X0

Указание: При деревянных балочных перекрытиях установите стиральную машину:

- по возможности в углу,
- на водостойкой деревянной плите (мин. 30 мм толщиной), прочно привернутой к полу.

Установка на платформе с выдвигаемым ящиком

Номер заказа платформы: WMZ 20490, WZ 20490, WZ 20510, WZ 20520

Встраивание прибора под столешницу или в шкаф в кухонном гарнитуре

Предупреждение

Опасность для жизни!

В случае прикосновения к элементам, находящимся под напряжением, существует опасность удара электрическим током. Никогда не снимайте верхнюю крышку прибора.

Указания

- Требуется ниша шириной 60 см.
- Устанавливайте стиральную машину только под сплошной столешницей, прочно соединенной с соседней мебелью.

Снятие транспортировочных креплений

Внимание!

Повреждение прибора

- Безопасность стиральной машины во время транспортировки обеспечивают транспортировочные крепления. Если транспортировочные крепления не будут сняты, то во время эксплуатации машины они могут повредить барабан. Перед первым использованием обязательно полностью снимите все 4 транспортировочных крепления. Храните крепления в надёжном месте.
- Во избежание повреждений при следующей транспортировке прибора транспортировочные крепления необходимо перед транспортировкой обязательно вставить на место.

Указание: Храните винты и втулки в надёжном месте.

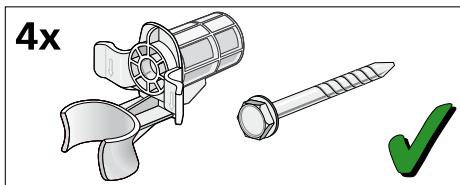

1. Извлеките шланги из креплений.

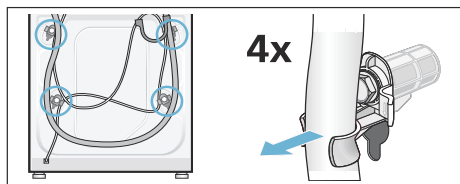

2. Выверните и снимите все 4 винта транспортировочных креплений. Снимите втулки. При этом извлеките сетевую кабель из держателей.

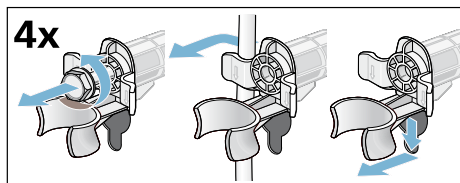

3. Вставьте заглушки. Зафиксируйте заглушки нажатием на стопорные крючки.

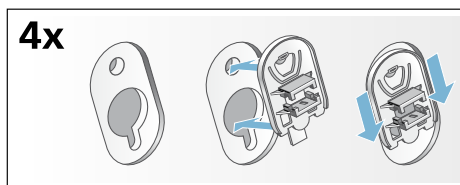

Длина шлангов и кабеля

■ Левостороннее подключение

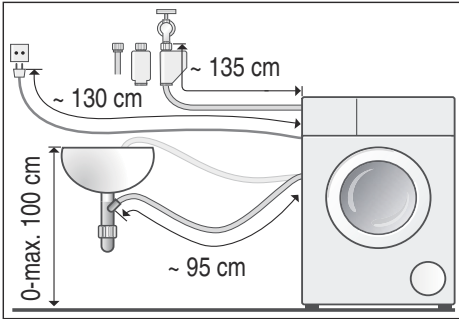

■ Правостороннее подключение

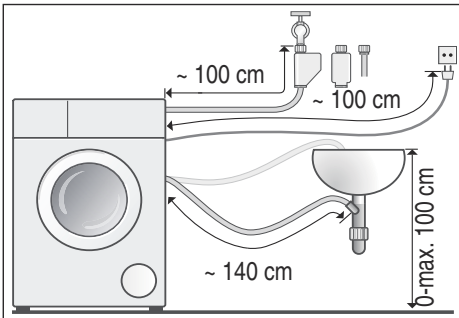

Рекомендация: В продаже в специализированных магазинах/сервисной службе вы можете приобрести:

- удлинитель шланга системы защиты от протечек воды «Аква-стоп» или шланга подачи холодной воды (ок. 2,50 м); № для заказа WM Z2380, WZ 10130, CZ 11350, Z 7070X0
- более длинный шланг подачи воды (прим. 2,20 м) для стандартных моделей; № для сервисной службы: 00353925

Подача воды

⚠ Предупреждение **Опасно для жизни!**

В случае прикосновения к элементам, находящимся под напряжением, существует опасность удара электрическим током.

Не погружайте предохранительный клапан «Аква-стоп» в воду (оснащён электрическими компонентами).

Указания

- Подключайте стиральную машину только к бытовой сети холодного водоснабжения.
- Не подключайте стиральную машину к смесителю безнапорного прибора для нагрева воды.
- Используйте только шланг подачи воды, который входит в комплект поставки или приобретенный в авторизованном специализированном магазине, не используйте шланг подачи воды, бывший в эксплуатации!
- Не перегибайте и не передавливайте шланг подачи воды.
- Не следует изменять шланг подачи воды (укорачивать, отрезать). Он теряет прочность.
- Затягивайте резьбовые соединения только вручную. В результате слишком сильного затягивания резьбовых соединений с помощью инструмента (плоскогубцев) резьба может быть сорвана.
- При подключении к водопроводному крану 21 мм = 1/2" сначала оденьте адаптер* с уплотнительным кольцом с 21 мм = 1/2" на 26,4 мм = 3/4".
* поставляется в зависимости от модели

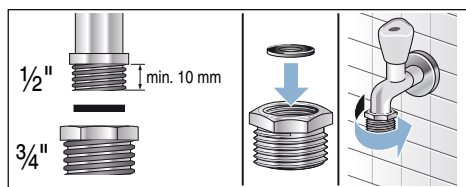

Оптимальное давление воды в водопроводной сети

не менее 100 кПа (1 бар)

не более 1000 кПа (10 бар)

Из открытого водопроводного крана вытекает минимум 8 л/мин.

При более высоком давлении воды следует установить редукционный клапан.

Подключение

Подсоедините шланг подачи воды к водопроводному крану (3/4" = 26,4 мм) и к прибору (не требуется для моделей с системой «Аква-стоп» (жёстко установлен)):

- Модель: **стандартная**

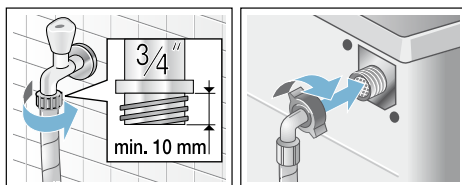

- Модель: **с системой «Aqua-Secure»**

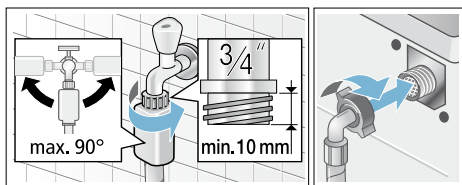

- Модель: **с системой «Аква-стоп»**

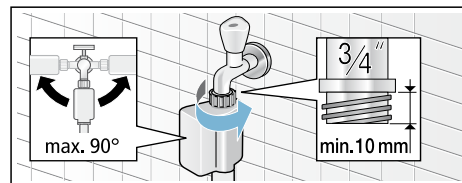

Указание: Осторожно откройте водопроводный кран и проверьте герметичность в местах соединений. Резьбовое соединение находится под давлением водопроводной воды.

Слив воды

⚠ Предупреждение

Опасность ошпаривания!

При стирке при высокой температуре соприкосновение с горячим раствором моющего средства, например, во время откачивания горячего раствора моющего средства в раковину, может привести к ошпариванию. Не опускайте руки в горячий раствор моющего средства.

Внимание!

Ущерб, причиненный водой

Вытекающая вода может причинить ущерб, если навешенный сливной шланг выскользнет из раковины под воздействием высокого давления во время слива воды. Закрепите сливной шланг таким образом, чтобы он не выскользнул.

Внимание!

Повреждения прибора/текстильных изделий

Если конец сливного шланга опущен в откачиваемую воду, то вода может закачиваться обратно в прибор, что может стать причиной повреждения стиральной машины/текстильных изделий.

Обратите внимание на следующее:

- Пробка не должна закрывать сливное отверстие в раковине.
- Конец сливного шланга не должен быть погружен в откачиваемую воду.
- Вода должна уходить достаточно быстро.

Указание: Не перегибайте и не растягивайте сливной шланг.

Подключение

■ Слив в раковину

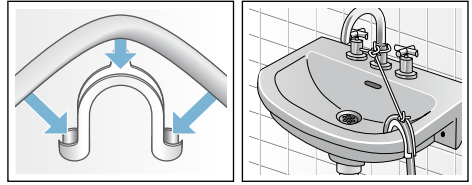

■ Слив в сифон

Место соединения необходимо закрепить хомутом для шланга, Ø 24–40 мм (можно приобрести в специализированных магазинах).

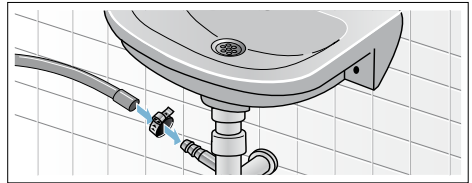

■ Слив в пластмассовую трубу с резиновой втулкой или в водосток

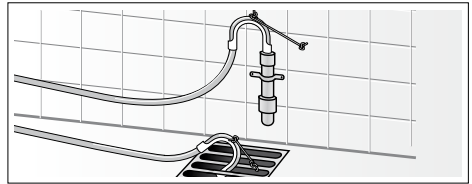

Выравнивание

Выровняйте прибор по уровню.

Сильные шумы, вибрация и «перемещение» машины по полу могут появиться в результате ненадлежащего выравнивания!

1. Отверните контргайки по часовой стрелке с помощью гаечного ключа SW17.
2. Проверьте положение стиральной машины с помощью ватерпаса, при необходимости откорректируйте. Измените высоту путём регулировки ножек прибора.
Все четыре ножки прибора должны прочно стоять на полу.
3. Затяните контргайки на всех четырёх ножках ключом SW17 таким образом, чтобы они плотно прилегали к корпусу машины. При этом придерживайте ножку и не переставляйте её по высоте.

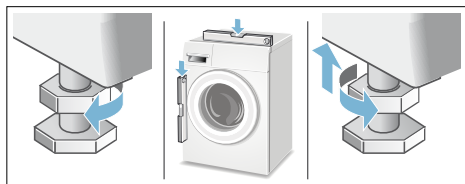

Электрическое подключение

Предупреждение Опасно для жизни!

В случае прикосновения к элементам, находящимся под напряжением, существует опасность удара электрическим током.

- Никогда не прикасайтесь к штепсельной вилке мокрыми руками.
- Отсоединяя кабель от сети, держите его только за штепсельную вилку, никогда не тяните за провод, в противном случае он может получить повреждения.
- Ни в коем случае не извлекайте штепсельную вилку из розетки во время эксплуатации.

Соблюдайте следующие указания и убедитесь в том, что:

Указания

- сетевое напряжение совпадает с величиной напряжения, которая указана на стиральной машине (табличка с техническими характеристиками).
На табличке с техническими характеристиками приведено значение подводимого напряжения, а также требуемая защита предохранителями.
- Подключение стиральной машины осуществляется только к сети переменного тока через розетку с заземляющим контактом, установленную в соответствии с предписаниями.
- Штепсельная вилка и розетка соответствуют друг другу.
- Провода имеют достаточное поперечное сечение.
- Система заземления установлена в соответствии с предписаниями.
- Замена сетевого кабеля (если это необходимо) производится только квалифицированным электриком. Сетевой кабель для замены можно приобрести в сервисной службе.

- Не используются многоконтактные штепсели, многогнездные штекерные соединения и удлинительные кабели.
- В случае применения устройства защитного отключения используется только тип с таким обозначением: .
Только это обозначение гарантирует соблюдение действующих в настоящее время предписаний.
- Штепсельная вилка всегда доступна.
- Сетевой кабель не согнут, не зажат, не заменён и не изменён.
- Сетевой кабель не соприкасается с какими-либо источниками тепла.

Перед первой стиркой

Перед выпуском с завода стиральная машина прошла тщательную проверку. Чтобы устранить остатки воды, оставшиеся после проверки, следует выполнить первую стирку **без** белья.

Указания

- Стиральная машина **должна быть надлежащим образом установлена и подключена**. Далее → *Страница 42*
- Никогда не эксплуатируйте повреждённую стиральную машину. Проинформируйте вашу сервисную службу.

Подготовительные работы:

1. Проверьте машину.
2. Снимите защитную плёнку с панели управления.
3. Вставьте штепсельную вилку в розетку.
4. Откройте водопроводный кран.

Выполнение программы без белья:

1. Включите прибор.
2. Закройте дверцу загрузочного люка (бельё не загружать!).
3. Установите программу **Очистка барабана 90 °С**.
4. Откройте кювету для моющих средств.
5. Залейте прим. 1 л воды в ячейку **II**.
6. Залейте универсальное моющее средство в ячейку **II**.

Указание: Для предотвращения пенообразования используйте только половину рекомендованного количества моющего средства. Не используйте средство для стирки шерсти или тонкого белья.

7. Закройте кювету для моющих средств.
8. Нажмите клавишу ►II.
9. По окончании программы выключите прибор.

Ваша стиральная машина готова к работе.

Транспортировка

например, при переезде

Подготовительные работы:

1. Закройте водопроводный кран.
2. Сбросьте давление воды в шланге подачи воды: → *Страница 34*; «Очистка и обслуживание» - Засорён сетчатый фильтр в шланге подачи воды
3. Отсоедините стиральную машину от электросети.
4. Слив остатков моющих средств: → *Страница 33*; «Очистка и обслуживание» - Откачивающий насос засорён, аварийный слив
5. Отсоедините шланги.

Монтаж транспортировочных креплений:

1. Снимите заглушки и уберите их в надёжное место. Воспользуйтесь при необходимости отвёрткой.

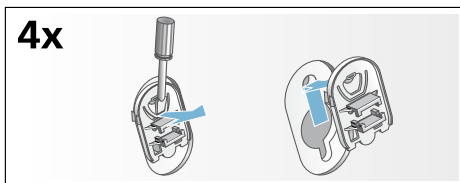

2. Вставьте все 4 втулки. Зафиксируйте сетевой кабель в держателях. Вставьте винты и затяните их.

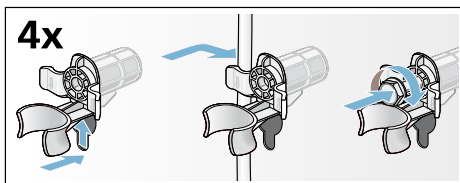

Перед повторным вводом в эксплуатацию:

Указания

- **обязательно** снимите транспортировочные крепления!
- Залейте прим. 1 литр воды в ячейку **II** и запустите программу **Слив**. Этим вы предотвратите вытекание в сток неиспользованного моющего средства во время следующей стирки:



Гарантия на систему «Аква-стоп»

Только для приборов с системой «Аква-стоп»

Дополнительно к гарантийным обязательствам продавца в соответствии с договором купли-продажи и в дополнение к нашей гарантии на бытовой прибор мы гарантируем возмещение ущерба в следующих случаях:

1. Мы возмещаем частному пользователю ущерб, причиненный водой, возникший из-за неисправности нашей системы «Аква-стоп».
2. Эта гарантия действительна в течение всего срока эксплуатации прибора.
3. Гарантийные обязательства выполняются при условии квалифицированной установки и подключения прибора с системой «Аква-стоп» в соответствии с нашей инструкцией, включая также квалифицированно выполненное подсоединение удлинителя системы «Аква-стоп» (оригинальная запчасть).
Наша гарантия не распространяется на неисправные подводящие трубопроводы или арматуры до места подключения системы «Аква-стоп» к водопроводному крану.
4. Бытовые приборы с системой «Аква-стоп» принципиально не нуждаются во время работы в присмотре, а после работы не требуется закрывать водопроводный кран. Только в случае Вашего продолжительного отсутствия дома, например, отпуска в течение нескольких недель, водопроводный кран следует закрыть.

Контактные данные для всех стран Вы найдете в прилагаемом списке сервисных служб.

BSH Hausgeräte GmbH
Carl-Wery-Straße 34
81739 München
GERMANY
siemens-home.com



9001039227 (9411)